

Univerzita Pardubice

Fakulta filozofická

Území zaniklé Součkovy cihelny v Plotištích nad Labem v kontextu pravěkého osídlení

Bc. et Bc. Jindřich Kadlec

**Diplomová práce
2014**

Univerzita Pardubice
Fakulta filozofická
Akademický rok: 2010/2011

ZADÁNÍ DIPLOMOVÉ PRÁCE

(PROJEKTU, UMĚLECKÉHO DÍLA, UMĚLECKÉHO VÝKONU)

Jméno a příjmení: **Bc. Jindřich Kadlec**
Osobní číslo: **H11011**
Studijní program: **N7105 Historické vědy**
Studijní obor: **Kulturní dějiny: Péče o kulturní dědictví**
Název tématu: **Území zaniklé Součkovy cihelny v Plotištích nad Labem v kontextu pravěkého osídlení**
Zadávající katedra: **Ústav historických věd**

Zásady pro vypracování:

V úvodní části se autor bude zabývat vymezením a cílem práce. Dále se bude zabývat dějinami bádání, lokalizací a přírodními poměry na lokalitě. Součástí práce bude charakteristika kultur zde zastoupených a jejich kontext k okolním osídlením. Dále se zaměří na vyhodnocení a kvantitativní zastoupení artefaktů zjištěných v Součkově cihelně. Součástí práce bude katalog artefaktů, který bude doplněn obrazovou dokumentací. Vše bude shrnuto v závěrečné části (nové poznatky, dosažené závěry atd.)

Rozsah grafických prací:

Rozsah pracovní zprávy:

Forma zpracování diplomové práce: **tištěná/elektronická**

Seznam odborné literatury:

Cechner. A. 1904: **Soupis památek historických a uměleckých v politickém okrese Královéhradeckém /XIX/**. Pišl F. 1938: **Paměti obce plotiště nad Labem, 8-11. Plotiště nad Labem**. Vokolek V. 1964: **Výzkum v Plotištích nad Labem v letech 1961-1962, AR XVI, 43-48, 52-63**. Praha. Stocký A. 1968: **Pravěk země české I, Věk kamenný, str. 165**.

Vedoucí diplomové práce:

PhDr. Jiří Sigl
Ústav historických věd

Datum zadání diplomové práce:

30. dubna 2011

Termín odevzdání diplomové práce:

31. března 2013



prof. PhDr. Petr Vorel, CSc.
děkan

 **Univerzita Pardubice**
Fakulta filozofická
532 10 Pardubice, Studentská 84

L.S.

doc. PhDr. Tomáš Jiránek, Ph.D.
vedoucí katedry

V Pardubicích dne 30. listopadu 2012

Prohlašuji:

Tuto práci jsem vypracoval samostatně. Veškeré literární prameny a informace, které jsem v práci využil, jsou uvedeny v seznamu použité literatury.

Byl jsem seznámen s tím, že se na moji práci vztahují práva a povinnosti vyplývající ze zákona č. 121/2000 Sb., autorský zákon, zejména se skutečností, že Univerzita Pardubice má právo na uzavření licenční smlouvy o užití této práce jako školního díla podle § 60 odst. 1 autorského zákona, a s tím, že pokud dojde k užití této práce mnou nebo bude poskytnuta licence o užití jinému subjektu, je Univerzita Pardubice oprávněna ode mne požadovat přiměřený příspěvek na úhradu nákladů, které na vytvoření díla vynaložila, a to podle okolností až do jejich skutečné výše.

Souhlasím s prezenčním zpřístupněním své práce v Univerzitní knihovně.

V Pardubicích dne 28. 05. 2014

Jindřich Kadlec

Anotace

Tato diplomová práce je zaměřena na zpracování archeologického fondu, který pochází ze zaniklého areálu Součkovy cihelny v Plotištích nad Labem, které jsou dnes již součástí města Hradce Králové. Fond se v současné době nachází v depozitárních policích Muzea východních Čech v Hradci Králové. Úvodní kapitoly nastíní přírodní podmínky lokality, charakteristiku zastoupených kultur, historii výzkumu. Druhá polovina textové části diplomové práce se bude věnovat rozboru a vyhodnocení vlastností artefaktů, které byly nacházeny v areálu Součkovy cihelny především na začátku 20. století.

Klíčová slova

Pravěk, Plotiště nad Labem, archeologie, Ludvík Domečka, keramika

Abstract

The master's thesis aims to evaluate the body of archaeological material excavated on the site of former Souček Brickyard (Součková cihelna) in Plotiště nad Labem, Czech Republic, now part of the municipality of Hradec Králové. The material in question is kept in the depository of the Museum of Eastern Bohemia in Hradec Králové (Muzeum východních Čech v Hradci Králové). The introductory chapters illustrate the local environment, describe the cultures represented on the site, and give an overview of past research. The second part of the text consists of an analysis of the artifacts found on the grounds of the Souček Brickyard mainly in the early 20th century with a discussion of their characteristics.

Keywords

Prehistory, Plotiště nad Labem, archaeology, Ludvík Domečka, pottery

Poděkování:

Rád bych zde poděkoval vedoucímu této diplomové práce PhDr. Jiřímu Siglovi za spolupráci při utváření této diplomové práce. Dále děkuji všem, kteří mi poskytli cenné rady i archivní prameny potřebné k této práci. Jedná se zejména o pracovníky Muzea v Hradci Králové, především o PhDr. Jiřího Kalfersta (in memoriam), dále o Marcelu Klapkovou, PhDr. Miroslava Nováka a další. Poděkování současně náleží PhDr. Janu Jílkovi z Východočeského muzea v Pardubicích.

„ Archeologové vyhrabávají dějiny lidstva, které politikové zahrabali.“

Gabriel Laub

Obsah

| | |
|---|--------|
| 1. Úvodní část, vymezení, cíl práce..... | 1-2 |
| 2. Přírodní podmínky v okolí cihelny Souček & Srdínko..... | 3-5 |
| 2.1 Poloha města Hradce Králové a zaniklé Součkovy cihelny..... | 3 |
| 2.2 Geomorfologie..... | 4 |
| 2.3 Geologie..... | 4 |
| 2.5 Pedologie..... | 4-5 |
| 3. Historie archeologického výzkumu východních Čech..... | 6-7 |
| 3.1 Historie archeologického výzkum v Plotištích nad Labem (Součkova cih.)..... | 8-9 |
| 4. Historie obce Plotišť nad Labem..... | 10-18 |
| 5. Obecná charakteristika kultur zastoupených v areálu cih. Souček & Srdínko..... | 19-44 |
| 5.1 Paleolit..... | 19-20 |
| 5.2 Mezolit..... | 20 |
| 5.3 Neolit..... | 21-25 |
| 5.4 Eneolit..... | 25-28 |
| 5.5 Doba bronzová..... | 28-34 |
| 5.6 Doba železná..... | 34-39 |
| 5.6.1 Halštát..... | 34-36 |
| 5.6.2 Latén..... | 36-39 |
| 5.7 Doba římská..... | 39-41 |
| 5.8 Doba prvních Slovanů a doba hradištní | 41-44 |
| 6. Archeologický materiál..... | 44-45 |
| 7. Popis jednotlivých artefaktů nalezených pod cihelnou Souček & Srdínko | 45-102 |
| 7.1, soubor č. 1..... | 45-46 |
| 7.2, soubor č. 2..... | 46-47 |
| 7.3, soubor č. 3..... | 47-49 |
| 7.4, soubor č. 4..... | 49-50 |
| 7.5, soubor č. 5..... | 50-51 |
| 7.6, soubor č. 6..... | 51-52 |
| 7.7, soubor č. 7..... | 52-53 |
| 7.8, soubor č. 8..... | 54-55 |
| 7.9, soubor č. 9..... | 55-56 |
| 7.10, soubor č. 10..... | 56-57 |

| | |
|-------------------------|---------|
| 7.11, soubor č. 11..... | 57-59 |
| 7.12, soubor č. 12..... | 59-60 |
| 7.13, soubor č. 13..... | 60-61 |
| 7.14, soubor č. 14..... | 62-63 |
| 7.15, soubor č. 15..... | 63-64 |
| 7.16, soubor č. 16..... | 64-65 |
| 7.17, soubor č. 17..... | 65-66 |
| 7.18, soubor č. 18..... | 66-68 |
| 7.19, soubor č. 19..... | 68-70 |
| 7.20, soubor č. 20..... | 70 |
| 7.21, soubor č. 21..... | 71-72 |
| 7.22, soubor č. 22..... | 72-73 |
| 7.23, soubor č. 23..... | 73-75 |
| 7.24, soubor č. 24..... | 75-76 |
| 7.25, soubor č. 25..... | 77-78 |
| 7.26, soubor č. 26..... | 78-79 |
| 7.27, soubor č. 27..... | 79-81 |
| 7.28, soubor č. 28..... | 81-83 |
| 7.29, soubor č. 29..... | 83-85 |
| 7.30, soubor č. 30..... | 85-87 |
| 7.31, soubor č. 31..... | 87-88 |
| 7.32, soubor č. 32..... | 88-89 |
| 7.33, soubor č. 33..... | 89-91 |
| 7.34, soubor č. 34..... | 91-93 |
| 7.35, soubor č. 35..... | 93-94 |
| 7.36, soubor č. 36..... | 94-96 |
| 7.37, soubor č. 37..... | 96-97 |
| 7.38, soubor č. 38..... | 97-98 |
| 7.39, soubor č. 39..... | 98-99 |
| 7.40, soubor č. 40..... | 99-100 |
| 7.41, soubor č. 41..... | 100-101 |
| 7.42, soubor č. 42..... | 101 |
| 7.43, soubor č. 43..... | 101-102 |
| 8. Závěr..... | 103-108 |

| | |
|---|---------|
| 8.1 Závěr: grafické znázornění..... | 109-113 |
| 9. Resumé..... | 114-117 |
| 10. Seznam použité literatury a pramenů..... | 118-121 |
| 11. Přílohy..... | 122 |
| 11.1. Obrazová příloha..... | 122-577 |
| 11.1.1. Poloha Součkovy cihelny (příloha č. 1)..... | 578 |
| 11.1.2. Skelet mamuta ve Svobodných Dvorech (příloha č. 2)..... | 579 |
| 11.2. Tabulková.příloha..... | 1-302 |

1. Úvodní část: vymezení, cíl práce

Území dnes již zaniklé Součkovy cihelny se nachází v městské části statutárního města Hradce Králové, zvané Plotiště nad Labem. Tuto městskou část najdeme v severozápadní části města. Oblast je známá svým úrodným zemědělským regionem nejenom v dnešní době, ale i v období pravěku, což je dokázáno četným pravěkým osídlením. Za prvními osadníky tohoto území musíme „jít“ až do období mladého paleolitu (asi před 25 000 lety). Z této doby se nám zachovaly kostěné artefakty i pazourkové škrabáky. Mezi nejintenzivnější osídlení Plotišť nad Labem patří především starší doba bronzová (2300 – 1600 let před n. l.). Především v místech Součkovy cihelny se při těžbě hlíny podařilo najít spoustu artefaktů ze starší doby bronzové. Mezi tyto artefakty patřily především střepy nádob, šperky, kosti, bronzové milodary i jantarové korále. Osídlení areálu bývalé Součkovy cihelny je doloženo také v době železné a římské a to germánskými kmeny, které nám zanechaly bohatě vybavené hroby. Doložen je zde na základě artefaktů také neolit i doba hradištní. Z uvedeného vyplývá, že se jedná o lokalitu polykulturní.¹

V diplomové práci bude na základě hmotných artefaktů, tisků, článků a monografií vytvořen soupis a detailní popis všech artefaktů, které byly nalezeny na území Součkovy cihelny. Diplomová práce bude obsahovat taktéž autorem sestavený obrázkový katalog všech získaných artefaktů, jež si zachovaly vypovídací hodnoty, které bylo potřeba obrázkově znázornit, včetně tabulkového soupisu vlastností nalezených artefaktů. Mezi další cíle bezpochyby patří zjištění kvantitativního zastoupení jednotlivých druhů artefaktů, či zjištěných pravěkých kultur.

Diplomová práce se pokusí naznačit vzájemné vztahy kultur (v areálu bývalé Součkovy cihelny) v závislosti na okolních lokalitách stejných kultur. Při studiu územního plánu města Hradce Králové (respektive plánu zastavitelného území v oblasti Plotišť nad Labem) si musíme uvědomit, že rozložení nálezů zjevně neskončilo na hraně vytěžené plochy areálu bývalé Součkovy cihelny.

Diplomová práce umožní přehled všech nalezených artefaktů v dané lokalitě. Vytvořený katalog archeologických nálezů i celou diplomovou práci budou moci využít pracovníci na úřadech památkové péče, zaměstnanci muzeí, či široká veřejnost zabývající se archeologií východních Čech, či obce Plotiště nad Labem. První kapitola s názvem „Úvodní část, vymezení, cíl práce“ nastíní téma diplomové práce, jaké závěry má za úkol zjistit,

¹ **PIŠL**, František. *Paměti obce Plotiště nad Labem*. Plotiště nad Labem. Holice, 1938. s. 8.

charakteristiku archeologického fondu, včetně veškerých typů zdrojů, ze kterých bude práce čerpat informace.

Druhá kapitola s názvem „Přírodní podmínky v okolí cihelny Souček & Srdínko“ objasní polohu Součkovy cihelny, polohu Hradce Králové, dále geomorfologii, geologii, pedologii v okolí Plotiště nad Labem. Ve třetí kapitole s názvem „Historie archeologického výzkumu východních Čech“ se čtenář seznámí s průběhem archeologie v rámci východních Čech i v rámci Plotiště nad Labem, kde je podstatná část věnována území areálu Součkovy cihelny. Čtvrtá kapitola, která je uvedena pod názvem „Historie obce Plotiště nad Labem“ objasní stručnou historii obce Plotiště a to od pravěku až do 2. pol. 20. století. Pátá kapitola, která nese název „Obecná charakteristika kultur zastoupených v areálu cihelny Souček & Srdínko“ umožní čtenáři pochopit hlavní rysy a lokality uvedených kultur. Všechny zmíněné kultury mají své zastoupení v námi sledovaném areálu, dnes již neexistující Součkovy cihelny. Kapitola dále ve stručnosti nastíní typické prvky jednotlivých archeologických kultur, mezi které patří např. typické artefakty pro danou kulturu, morfologie, výzdoba, druh materiálu atd. Šestá kapitola se jmenuje „Archeologický materiál“ a čtenáře seznámí s archeologickým fondem, který najdeme v Muzeu východních Čech v Hradci Králové. Stěžejní sedmá kapitola s názvem „Popis jednotlivých artefaktů nalezených pod cihelnou Souček & Srdínko“ poskytne podrobný popis všech nalezených artefaktů, které byly nalezeny v průběhu 19. a 20. století při těžbě hlíny v dnes již neexistujícím areálu cihelny. Osmá kapitola bude tvořena závěrem, který zprostředkuje čtenáři nejvýznamnější zjištění, která tato diplomová práce zjistila. Devátá kapitola bude tvořena resumé. Desátá kapitola s názvem „Seznam použité literatury a pramenů“ umožní čtenáři zjistit, z jakých monografií a dalších pramenů práce čerpala. Poslední jedenáctá kapitola bude mít podobu obrázkového a tabulkového katalogu, který čtenáři přiblíží artefakty pomocí kreseb i podle jejich zjišťovaných vlastností uvedených v tabulkách.

Hlavním pramenem pro diplomovou práci budou artefakty uložené v depozitářích Muzea východních Čech v Hradci Králové, které se zde evidují v přenosných krabicích. Tyto jsou uloženy v depozitářích muzea. Jedná se především o střepy keramiky, kosti i bronzové milodary. Větší artefakty typu kamenná drtidla a celé keramické nádoby se nenacházejí v krabicích, ale díky své velikosti jsou uloženy volně v policích.

Další, pro diplomovou práci velice důležité prameny, se nacházejí ve Státním okresním archivu Hradec Králové a mají podobu regionálního tisku a odborných monografií. Práce bude sestavena z informací získaných také z odborné literatury a odborných článků.

2. Přírodní podmínky v okolí Součkovy cihelny

2.1. Poloha města Hradce Králové a zaniklé Součkovy cihelny

Město Hradec Králové geograficky spadá do oblasti východních Čech. Tento region je ze severní části ohraničen horstvem Krkonoš (zde nalezneme nejvyšší horu České republiky Sněžku), z jihu je území ohraničeno horským pásmem Železných hor i z části zasahující Českomoravskou vrchovinou.² Samotný Hradec Králové územně náleží do Polabské křídové tabule, kde jak již z názvu vypovídá, protéká řeka Labe, do které se po proudu následně vlévají ostatní východočeské i severočeské řeky. Důkazem tohoto tvrzení je řeka Orlice, která se vlévá do Labe v centru města.³ Právě tyto dvě řeky společně s příznivými klimatickými podmínkami byly hlavní příčinou, proč se v místech dnešního centra Hradce Králové vystavilo v 9. století slovanské hradiště, jež bylo na základě archeologických výzkumů stanoveno plošně na necelých 13 hektarech.⁴

Poloha samotných Plotišť nad Labem vypadá následovně. Plotiště nad Labem tvoří již dnes součást města Hradce Králové, přičemž se nachází v jeho severozápadní části, necelých 3 km od centra města. Obec se rozpíná z necelé poloviny své rozlohy na mírném svahovitém terénu a z části na vyloženě rovinatém terénu, který tvoří široký labský břeh. Obec se rozprostírá při pravém břehu dominující řeky Labe. Samotnou obcí protéká klidný potok zvaný „Melounka“. Ten dále ústí do Labského náhonu. Plotiště nad Labem díky své nízké nadmořské výšce (242 m. n. m.) patří od mladší doby kamenné k velmi vyhledávaným lokalitám, což je demonstrováno polykulturním osídlením pravěkých lidí, kteří zde hledali příznivé podmínky pro svoji obživu. Obcí vede okresní silnice. Západně od obce se nachází státní silnice E 67, která z části hraničí s areálem cihelny Souček & Srdínko.⁵

² MUSIL, František et al. *Dějiny východních Čech: v pravěku a středověku*. Lidové noviny. Praha, 2010. s. 12.

³ Tamtéž s. 13.

⁴ LUTOVSKÝ, Michal. *Encyklopedie slovanské archeologie v Čechách, na Moravě a ve Slezku*. Libri, Praha, 2001. s. 86.

⁵ DOMEČKA, L. – SÁL, F. Plotiště nad Labem. In. *Královéhradecko. 1. díl, 1. část. Místopis soudního okresu královéhradeckého*. Hradec Králové, 1928. s. 166. (Příloha č. 1 – poloha Součkovy cihelny).

2.2 Geomorfologie areálu Součkovy cihelny

Geografické území Součkovy cihelny náleží do oblasti tzv. Smiřické roviny. Smiřická rovina spadá do severní části Pardubické kotliny. Pardubická kotlina se nachází na pravém břehu řeky Labe a jedná se o kotlinu erozní. Tato kotlina se dále vymezuje polohou města Jaroměř a obcí Čeperkou. Celkem má Pardubická kotlina rozlohu 98,62 km². Podloží této lokality je složeno z akumulčního povrchu středpleistocenních i mladopleistocenních teras. Terasy jsou pokryty převážně v severní části spraší. V jižní části roviny najdeme především naváté písky, přičemž se zde mohou i ocitnout drobné přesypy.⁶

Nejvyšší geomorfologický bod v oblasti Smiřické roviny nese název „Na svatém“ a měří celkem 264,6 m nad mořem. Mezi další dominantní zeměpisný vrchol patří vyvýšenina zvaná Cháby. Tento vrcholek měří celkem 228,2 m nad hladinou moře.⁷ Krajina v okolí Součkovy cihelny je jen velmi zřídka zalesněná a najdeme zde především dub, borovici, habr a někdy dokonce části lužního lesa.⁸

2.3 Geologie

Geologický povrch v okolí Součkovy cihelny je tvořen slínovcem a vápenitým jílovcem. Mohou se zde také vyskytnout horniny pískovcovitého typu i křemičité jílovce.⁹

2.4 Geobotanika.

V okolí Součkovy cihelny se vyskytují převážně olšiny. Průměrná roční teplota se zde pohybuje okolo 8°C. Průměr ročních srážek je okolo 600 mm. Celkově se jedná o okresek mírně teplé oblasti. Území v okolí cihelny je mírně suché, převážně s mírnou zimou. Krajina je lidskou činností značně přeměněná.¹⁰

2.5 Pedologie

Oblast v okolí Hradce Králové je díky své poloze a podmínkám vhodná pro zemědělskou činnost. Není tedy divu, že práce spojené se zemědělskou činností probíhaly v námi sledovaném regionu už ve starším pravěku. Zdejší půda obsahuje velké množství vápníku, který je pro pěstování rostlin (obilí) důležitým prvkem. Pro celkové výnosy půdy jsou především důležité klimatické podmínky, které mají v celkovém součtu větší vliv na úrodnost půdy, než pouze půdní složení.¹¹

⁶ **DEMEK**, Jaroslav et al. *Hory a nížiny: Zeměpisný lexikon ČR*. Brno, 2006. s. 404.

⁷ Tamtéž s. 404.

⁸ Tamtéž s. 404.

⁹ **ČEPEK**, L. *Geologická mapa ČSSR: Mapa předčtvrtohorních útvarů (1:200 000)*. Ústřední ústav geologický, Praha, 1989. Hradec Králové.

¹⁰ **MIKYŠKA**, R. *Geobotanická mapa ČSSR: České země. (1:200 000)*. Academia ČSSR. Praha, 1968.

¹¹ **VÁLEK**, Bohumil. *Půdy východních Čech. Východočeské nakladatelství, Havlíčkův Brod, 1964. s. 8.*

V okolí Hradce Králové (tedy i v okolí Součkovy cihelny) najdeme ornici typu „hnědozemě“, která se vyskytuje v teplejších klimatických podmínkách. Ve vyšších nadmořských výškách, jako jsou hory a podhůří, nalezneme spíše tzv. „podzoly.“¹²

Úrodnost půdy je podmíněna hned několika faktory. Jedná se především o již zmiňované klimatické podmínky (voda, sucho, nadmořská výška atd.), dále činnost člověka, či tzv. „matečná půdotvorná hornina“ a druh rostlin vyskytujících se na zemském povrchu. Souhra a propojení činnosti těchto vyjmenovaných faktorů určuje celkovou bonitu půdy. Ta je důležitá pro následně vypěstovanou potravu plotišťského zemědělce. Hnědozem (typ barvy) je v okolí Plotišť nad Labem zapříčiněna vyváženou koncentrací vody, která se nezadržuje a také se příliš nevypařuje. Tento vyvážený stav dává podnět k příznivé koncentraci chemických látek, které společně se správným procentem vody podporují chtěnou bonitu půdy.¹³

Okolí Součkovy cihelny (jako převážná část Polabí) bylo už v pravěku zcela přeměněno lidskou zemědělskou činností. Pravěcí zemědělci zde vysušili bažiny, byl zcela vymýcen les a v pozdějších dobách zušlechtili chemické složení půdy pomocí hnojení, které jim zajišťoval chov domestikovaných zvířat. Celá tato činnost způsobila „zkulturnění hnědozemě“, což znamenalo zemědělskou prestiž půd v oblasti protékající řeky Labe.¹⁴

Území dnes již zaniklé Součkovy cihelny se nachází na mírné pahorkatině, kde se pohybuje nadmořská výška v rozmezí 240 až 280 metrů nad mořem.¹⁵ Dnešní Hradec Králové a jeho okolí (Součkova cihelna) leží na půdotvorné hornině, která je tvořena spraší. Toto půdní podloží bylo ideální pro následný vznik půdy tzv. hnědozemního typu, který je vhodný pro zemědělství.¹⁶

¹² VÁLEK, Bohumil. *Půdy východních Čech*. Východočeské nakladatelství, Havlíčkův Brod, 1964. s. 11.

¹³ Tamtéž s. 12.

¹⁴ Tamtéž s. 17.

¹⁵ Tamtéž s. 17.

¹⁶ Tamtéž s. 34.

3. Historie archeologického výzkumu východních Čech

Za jakýsi prvopočátek východočeské archeologie je považována činnost známého barokního vzdělance jezuity Bohuslava Balbína (1621-1688), který jako první upozornil na nálezy keramických nádob u Kunětické hory nedaleko Pardubic. Tento objev nevzbudil u Balbína ani u široké veřejnosti většího zájmu a Balbínem byly keramické nádoby považovány spíše za „hříčku přírody,“ která si nalezené artefakty zhotovila jen pro pobavení lidí. Dalším „mecenášem“ začínající archeologie se stal ve východních Čechách Karel Josef Biener z Bienenberku (1731 – 1798), působící jako geodet při opevňování Hradce Králové. Za jeho život se podle dochovaných záznamů nashromáždilo mnoho bronzových i kamenných artefaktů z okolí Hradce Králové, které se ale do dnešní doby bohužel nedochovaly. První systematicko-odborné archeologické výzkumy však vznikají až v průběhu 19. stol., kde v rámci východních Čech působil Jan Kašpar, který odkryl slovanské a únětické pohřebiště v Libčanech, či Moric Lüssner (1813-1891), který v Hradci Králové působil jako úředník krajského soudu a ve svém volném čase prováděl výzkumy přímo v historickém centru Hradce Králové. Zde se zaměřil na výzkum středověkých sklepů, studní i jímek. Byl to právě Moric Lüssner, který přesně zdokumentoval nalezené tzv. „hradecké osmičky“, které časově spadají do lužické kultury. Další důležité jméno v námi sledovaném regionu je František Petera Rohoznický (1798-1877), vlastní profesí farář. Tento badatel prováděl výzkumy při stavbách železničních tratí. Kopal např. v Jaroměři (halštatské osídlení), dále v Čáslavkách, Lochenicích, kde odkrýval osídlení neolitické. Druhá polovina 19. stol. je časový úsek, ve kterém jsou masivně zřizována muzea.¹⁷

Budova dnešního hlavního muzea postavena na Eliščině nábřeží je považována za stavbu se secesními i modernistickými prvky. Tento rozsáhlý komplex navrhl a zrealizoval slavný český architekt Jan Kotěra. Na výzdobě se dále podíleli bratři Suchardovi s Václavem Kyselou a Janem Preislerem. Výstavba objektu započala rokem 1909 a hotova byla o necelé 4 roky později, tedy v roce 1912.¹⁸

V dějinách východočeské archeologie se v tuto dobu (2. pol. 19. stol.) objevuje jméno Ludvíka Domečky (1861-1937), který se do místní archeologie zapíše nesmazatelným písmem. Ludvík Domečka a jeho pomocný kurátor František Žaloudek ve velké míře začínají evidovat nálezy převážně ve vznikajících cihelnách (tedy i v Součkově cihelně v Plotištích nad Labem), kdy se jejich působnost obrací převážně na kulturu popelnicových polí. Ludvík Domečka měl spoustu přátel působících v archeologii, neboť známý redaktor Památek

¹⁷ VOKOLEK, Vít. *Počátky osídlení východních Čech*. Muzeum východních Čech. Hradec Králové, 1993. s. 5.

¹⁸ JAKL, Jan. *Hradec Králové. Zmizelé Čechy*. Hradec Králové, Paseka, 2005. s. 26.

archeologických Josef Ladislav Píč umožnil Domečkovi neomezenou publikaci výzkumů. Ludvík Domečka se nezaměřoval výhradně na pravěkou dobu, ale velmi činný byl i při archeologii středověké, kterou prováděl při opravách Hradce Králové. Hradec se měnil na moderní město, kde byly silné obranné zdi již nevyhovující tehdejší válečné taktice. Muzeum si tedy už v první polovině 20. stol. nemohlo stěžovat na nedostatek pravěkých a středověkých artefaktů.¹⁹ Mezi další představitele východočeské archeologie patřil také Ludvík Šnajdr (1839-1913), který proslul svým zájmem o paleolitické období, které se do té doby netěšilo badatelské pozornosti. Ludvík Šnajdr provozoval archeologii na vysoké úrovni, což dokazují jeho pečlivé malby a poznámky týkající se nalezených artefaktů. Pro východočeskou archeologii byl smutný rok 1937, kdy zemřel Ludvík Domečka a archeologie v regionu tak přišla o „otce zakladatele“, neboť po této události je dokázán celkový úpadek archeologie ve východočeském regionu. Svůj podíl na této situaci jistě měly i politické události na konci 30. let, kdy začínající II. světová válka zastínila správný chod všech vědních disciplín. Tato nepříznivá situace se změnila až v roce 1959, kdy v Hradci Králové vzniklo muzejní archeologické pracoviště. Tento počín dal základ vzniku i dlouhotrvajícím výzkumům, které by se neobešly bez spolupráce archeologického ústavu sídlícího v Praze. Mezi tyto finančně i časově náročnější výzkumy patřily Plotiště nad Labem, dále Opatovice nad Labem, Hradec Králové, či Tisová.²⁰

Ludvík Domečka se narodil 2. srpna 1861 v Černovicích (okr. Pelhřimov). Měl mnoho zájmů, mezi které patřila historie, muzejnictví, archeologie. Své badatelské počátky začal provozovat už na gymnazijních studiích v jihočeském Jindřichově Hradci. Vysokoškolské vzdělání získal v Praze na právnické fakultě Karlovy univerzity. Po studiích v Praze se vrátil do jižních Čech, kde působil v Jindřichově Hradci a Třeboni jako právník. V r. 1894 odchází z jižních Čech do Hradce Králové, kde pracuje nejprve jako úředník na městském úřadě v Hradci Králové a o rok později nastupuje do městského muzea do funkce předsedy, kde působil do roku 1932. Jeho život naplněný archeologií končí dne 27. dubna 1937 v Hradci Králové. Zde systematicky zpracovával archeologické fondy a zkoumal hustě osídlené lokality. Jeho výzkumy v centru Hradce Králové souvisely s četnou zástavbou města na konci 19. stol., což bylo způsobeno zrušením hradecké pevnosti a výstavbou dosud nezastavěných ploch.²¹

¹⁹ VOKOLEK, Vít. *Počátky osídlení východních Čech*. Muzeum východních Čech. Hradec Králové, 1993. s. 5.

²⁰ Tamtéž s. 6.

²¹ RICHTER, M. – VOKOLEK, V. *Hradec Králové: Slovanské hradiště a počátky středověkého města*. AV ČR. Praha, 1995. s. 7.

3.1 Historie archeologického výzkum v Plotištích nad Labem (Součková cihelna)

Plotiště nad Labem dnes tvoří součást Hradce Králové. Tato dnes již přidružená část je důležitou lokalitou k výzkumu pravěkých kultur, které se zde vyskytují po celý pravěk téměř kontinuálně. První náznaky počínající archeologie pod Součkovou cihelnou vznikají při těžbě zeminy pro výrobu cihel už na konci 19. století. Zde pracující dělníci podle svého uvážení odevzdávali nalezené artefakty. Situace se zlepšila činností archeologů Ludvíka Domečky (tehdejší ředitel dnešního Muzea východních Čech) a jeho blízkého spolupracovníka, kurátora Františka Žaloudka. V rozmezí let 1900 až 1924 byly Františkem Žaloudkem odkryty v Plotištích necelé čtyři desítky hrobů (platěnické kultury), které byly ovšem porušeny neustálým dobýváním hlíny a písku z plotišťských cihelen, které zanikly až ve válečných letech II. světové války.²²

Ludvík Domečka provedl v Plotištích nad Labem ke konci I. světové války výzkum pohřebiště z mladší doby římské, kde zdokumentoval necelé čtyři desítky žárových hrobů. Velkolepý odkryv však proběhl v Plotištích nad Labem v rozmezí let 1961 až 1971. V těchto letech se Plotiště stalo nejsledovanější lokalitou celých východních Čech, což bylo především zásluhou Víta Vokolka, který působil v Muzeu východních Čech v Hradci Králové a jeho kolegyně z Archeologického ústavu v Praze Aleny Rybové. Nedaleko zaniklé Součkovy cihelny našel při povrchových sběrech v roce 1961 Václav Tocháček neolitické a římské střepy. Tato událost dala podnět k urychlenému zjišťovacímu archeologickému průzkumu, kdy bylo nalezeno víc než sedmdesát římských žárových hrobových objektů. Dále archeologové odkryli lokalitu s vypíchanou keramikou i lokalitu doby železné.²³

Zmiňované sídliště lidu s vypíchanou keramikou bylo objeveno přibližně 2 km severně od polohy námi sledované Součkovy cihelny, dále bylo sídliště prokázáno v lokalitě zvané Plácky a v okolí předměřické cihelny.²⁴

Následujícího roku 1962 bylo započato se systematickým odkryvem v Plotištích nad Labem. Technologický postup (metoda) při archeologickém plošném výzkumu byl z části provozován těžkou technikou pomocí buldozeru. Nalezené objekty nebyly vzájemně porušovány. Z části se použila také metoda „ruční skrývky“. Zde se pracně odkrývaly dlouhé, třicetimetřové pruhy, které byly široké tři metry. Zde se totiž nacházely hroby, jak doby

²² KORTEOVÁ, J. – SOSNOVÁ, A. *Výzkumy na katastrálním území Plotiště nad Labem*. 11. říjen 2013, [cit. 2013-18.11.]. URL: <<http://www.archeologienadosah.cz/o-archeologii/dejiny-oboru/dulezite-lokality/plotiste-nad-labem>>

²³ Tamtéž

²⁴ RYBOVÁ, A. – VOKOLEK, V. *Výzkum v Plotištích nad Labem v letech 1961 – 1962*. In. *Archeologické rozhledy XVI*, Praha, 1964. s. 46.

římské, tak i z doby stěhování národů, z čehož vyplývá, že použití těžké techniky by zde bylo nepřijatelné. Za 11 let (1961-1972) bylo archeologicky zdokumentováno přes 10 200 m² povrchové plochy. Výzkum na základě nalezených artefaktů a situací potvrdil přítomnost kultury římské, jež zde byla dominující. Potvrzena zde byla i doba stěhování národů.²⁵

O důležitosti předměřické cihelny píše Vít Vokolek ve své monografii napsané v roce 1966 společně s Alenou Rybovou: „*Je až neuvěřitelné, že malé návrší, do kterého se systematicky po tak dlouhou dobu zakusovala předměřická cihelna, ležící na hranici sousedního katastru Plotiště nad Labem, uchránilo si až do dnešní doby větší část svého tajemství.*“²⁶

Dále zde došlo k odskrytí kultury s vypíchanou keramikou, eneolitických kultur, starší doby bronzové, či doby železné (platěnická fáze). Objevené kultury samozřejmě nekončily hranicí katastrálního území Plotiště a zde prozkoumané kulturní objekty se archeologicky prokázaly také i v sousedních Předměřicích nad Labem. Ve vymezeném katastru Plotiště nad Labem dále působili archeologové z Muzea východních Čech (jednalo se o Jiřího Kalfersta, Jiřího Sigla a Víta Vokolka), kteří v Plotištích v 80. letech 20. století prováděli menší, či větší záchranné průzkumy, ze kterých se nashromáždilo velké množství artefaktů. V letech 1989 až 1991 zde proběhl poměrně náročnější výzkum pod vedením Víta Vokolka, který se zaměřil na plochu již prozkoumanou v 60. a 70. letech. Celkem bylo odskryto 2600 m² plochy. Výzkum potvrdil neolitické, eneolitické i únětické lokality, které již byly zjištěny při dosud největším plotišťském odskryvu v 60. letech 20. století.²⁷

Novodobé výzkumy v Plotištích jsou evidovány od roku 2000, kde se zde povrchovými sběry zabývali Radek Bláha, či Jana Kalferstová – Benešová. Sběry poskytují především artefakty pocházející z období středověku a novověku.²⁸

²⁵ **KORTEOVÁ, J. – SOSNOVÁ, A.** *Výzkumy na katastrálním území Plotiště nad Labem.* 11. říjen 2013, [cit. 2013-18.11.]. URL: <<http://www.archeologienadosah.cz/o-archeologii/dejiny-oboru/dulezite-lokality/plotiste-nad-labem>>

²⁶ **RYBOVÁ, A. – VOKOLEK, V.** *5 let archeologického výzkumu v Plotištích nad Labem: katalog k výstavě v Hradci Králové v r. 1966.* Muzeum Zdeňka Nejedlého. Hradec Králové, 1966. s. 3

²⁷ **KORTEOVÁ, J. – SOSNOVÁ, A.** *Výzkumy na katastrálním území Plotiště nad Labem.* 11. říjen 2013, [cit. 2013-18.11.]. URL: <<http://www.archeologienadosah.cz/o-archeologii/dejiny-oboru/dulezite-lokality/plotiste-nad-labem>>

²⁸ Tamtéž

4. Historie obce Plotišť nad Labem

Podle významného českého historika Augusta Sedláčka vznikl název obce Plotiště nad Labem jedním z těchto dvou možností. První možnost ukazuje na mohutně oplocenou (opevněnou) osadu, což dokazuje synonymum ke slovu „plot“. Druhá z možností je podle Sedláčka odvozenina od stále plodící půdy, které je potřeba pro úspěšné pěstování obilí. Obec se tak v dřívějších časech mohla jmenovat Plodiště.²⁹

První příchod lidí na území dnes již neexistující Součkovy cihelny v Plotištích nad Labem se nedá s úplnou přesností určit, ale odhaduje se, že k tomu došlo asi před 25 tisíci lety, což dokazují nalezené lidské kosti i kamenná industrie. V období mladší doby kamenné (6 - 4 tis. let před Kristem) bylo okolí Plotišť pro tehdejší osadníky vyhledávanou lokalitou hlavně díky cihlářské hlíně, která byla vhodná pro stavbu mazanícových stěn i pro přípravu hliněných nádob. Právě z této doby se v místech Součkovy cihelny našlo mnoho artefaktů.³⁰ Četné osídlení pravěkých lidí je na základě artefaktů doloženo i v době bronzové, železné, římské, hradištní i z období pozdního středověku.³¹

Kopcovitá vyvýšenina, která se nachází v historickém centru dnešního Hradce Králové, byla ideálním místem pro trvalé osídlení pravěkých lovců. Lidé se zde usazovali také díky protékajícím řekám Orlice a Labe, které se v úpatí této vyvýšeniny slévaly. V 9. století n. l. zde dominovalo slovanské hradiště, jež se postupně stalo východočeským obchodním a správním uzlem celé oblasti.³²

V průběhu 13. století vykazovalo slovanské hradiště znaky, které více než hradiště připomínaly středověké město. To bylo vymezené rozlohou současné památkově chráněné rezervace. Z uvedeného vyplývá, že slovanské hradiště vytvořilo jakési první kontinuální osídlení, které bez přerušení pokračuje do dnešní doby. Toto místo bylo vhodné pro život tehdejších obyvatel hlavně díky okolním polím a také převážně díky zmíněným řekám, které poskytovaly vodu nezbytnou pro založení a plynulý chod města. Zanedbatelná nebyla ani vyvýšená poloha návrší, která poskytovala do jisté míry fortifikační vlastnosti pro obránci města před nepřítelem.³³

Ve dvacátých letech 13. století rozhodl panovník Přemysl Otakar I., že Hradec nad Labem získá titul královského města, přičemž osada Plotiště byla panovníkem roku 1225 darována královskému městu. Starousedlíci v Plotištích se tak stali poddanými obyvateli města Hradce

²⁹ **PIŠL**, František. *Paměti obce Plotiště nad Labem*. Plotiště nad Labem, Holice, 1938. s. 12.

³⁰ Tamtéž s. 8.

³¹ Tamtéž s. 10.

³² **JAKL**, Jan. *Zmizelé Čechy: Hradec Králové*. Paseka, 2005. s. 5.

³³ Tamtéž s. 5.

nad Labem.³⁴ Plotiště následně získaly název obec Poddanoplotištěská, přičemž jim tento název vydržel do roku 1920 a vesnici spravoval plotištěský rychtář.³⁵

V první polovině 15. století, tedy v dobách husitských válek, se Hradecko a okolí přidalo na husitskou stranu a tvořilo tak nepostradatelný opěrný bod tomuto hnutí.³⁶

Hradec Králové byl v rukou husitů až do konce husitských válek, tedy do roku 1437. Následně se město dostalo do moci krále Zikmunda, který věnoval Hradec Králové spolu s Plotištěm své choti Barboře jako věnnou zástavbu.³⁷

Na podzim roku 1483 postihla české země opět vlna moru. Mor se naneštěstí nevyhnul ani Hradci Králové a okolí. Následujícího roku 1484 postihly město další neštěstí, a to když celkem dvakrát vyhořelo. Při prvním ničivějším požáru, který propukl 19. června, byly dokonce poškozeny kostelní zvony sv. Ducha a v plamenech uhořelo mnoho obyvatel města. Druhý požár byl menšího rozsahu a propukl 26. prosince téhož roku.³⁸

Po porážce českých stavů v roce 1547 král Ferdinand I. Habsburský přikázal potrestat česká královská města za jejich odbojovou činnost namířenou proti němu. Tento postih se týkal také Hradce Králové, kterému byly odebrány statky, tedy i obec Plotiště nad Labem. Dále bylo nařízeno odvádění daní do královské komory. Obec Plotiště tak přestala být 21. 7. 1547 majetkem sousedního Hradce Králové. Po tomto roce byli do královských měst dosazováni tzv. královští rychtáři, kteří byli vybíráni samotným českým králem pro zadržení případné rebélie v královských městech. V případě Hradce Králové se jednalo o královského rychtáře Jakuba Kadrmana z Kelče. Tato správní funkce královského rychtáře trvala do 80. let 18. století.³⁹

Hradec Králové po této konfiskaci začal opět skupovat některé vsi odňaté královým rozhodnutím. Už v roce 1549 se obec Plotiště spolu s dalšími 5 obcemi dostává opět do poddanství města Hradce Králové. Je zde nutno uvést, že i přes opětovné skupování odebraných vsí v okolí Hradce Králové už město nedosáhlo dřívějšího majetku.⁴⁰

V polovině 16. století se v Plotištěch uvádí mlýn, který se označoval jako Dolejší mlýn. Předpokládá se, že na jeho místě vznikla později tzv. valcha, kde se až do začátku 19. století zpracovávaly kůže.⁴¹

³⁴ PIŠL, František. *Paměti obce Plotiště nad Labem*. Plotiště nad Labem, Holice, 1938. s. 13.

³⁵ Tamtéž s. 15.

³⁶ Tamtéž s. 21.

³⁷ Tamtéž s. 25.

³⁸ Tamtéž s. 33.

³⁹ Tamtéž s. 42.

⁴⁰ Tamtéž s. 43.

⁴¹ Tamtéž s. 44.

Konec 16. století byl ve znamení nebezpečí Turků, kteří ohrožovali východní hranici Habsburského soustátí. Dle vojenských výnosů tehdy začalo tzv. zmustrování, což se dá přeložit jako nábor vojáků, kteří bojovali proti rozpínajícím se Turkům. Toto nařízení se pochopitelně týkalo také hradeckých a plotišťských mužů.⁴²

Po porážce českých stavů 11. listopadu roku 1620 se Hradec Králové s okolím dostal do tíživé situace. Hradec musel přísahat podporu novému českému králi Ferdinandu II. Štýrskému. Zároveň museli představení města předat klíče k branám do města. Hradci Králové byly opět odebrány okolní statky, což připomínalo situaci z roku 1547. Plotiště tak nebyly poddanským, ale královským majetkem.⁴³ Velkou nevoli mezi hradeckými způsobili také příchozí jezuité a s nimi spojená rekatolizace.⁴⁴

V roce 1624 se kvůli své nekatolické víře odstěhovalo z Hradce Králové 45 měšťanů, přičemž někteří z nich také vlastnili domy v Plotištích.⁴⁵

Hradec Králové nakonec získal v roce 1628 některé vesnice v jeho okolí nazpět. Mezi těmito dědinami byly také Plotiště, což způsobilo velké zadlužení Hradce Králové.

„Stalo se to proto, že byl Hradec úžasně zadlužen nákladem na císařské vojsko a pak proto, že byl ručitelem za císaře Matyáše.“⁴⁶

Po roce 1630 se boje 30. leté války přesouvají do bezprostředního okolí města Hradce Králové. Město bylo podle pramenů dokonce obléháno Sasy. Jejich snaha o dobytí města však byla marná a předměstí Hradce opustili Sasové bez výraznějších úspěchů.⁴⁷

Výnosem samotného císaře ze dne 7. 2. 1636 se oznámilo hradeckým obyvatelům, že se do Hradce Králové nastěhuje jezuitský řád. Jezuité dostali ke svému užívání prozatimní bydlení v domech na náměstí do té doby, než v Hradci byla postavena jezuitská kolej. Od tohoto roku se v Hradci uvádí vznik gymnázia, které bylo vedeno pod patronátem jezuitského řádu. Velká neúroda postihla okolí Plotišť v roce 1637. Kronika uvádí, že v tento rok bylo velmi sucho, což mělo za následek velmi špatnou úrodu. Poddané obyvatelstvo se muselo přihlašovat ke katolické víře, i když jsou známy případy, že se poddaní ve vsi Plotiště oficiálně stavěli na víru katolickou, ve skutečnosti však zůstali věrni svému protestantskému náboženství.⁴⁸

⁴² PIŠL, František. *Paměti obce Plotiště nad Labem*. Plotiště nad Labem, Holice, 1938s. 51.

⁴³ Tamtéž s. 63.

⁴⁴ Tamtéž s. 64.

⁴⁵ Tamtéž s. 69.

⁴⁶ Tamtéž s. 74.

⁴⁷ Tamtéž s. 78.

⁴⁸ Tamtéž s. 82.

Důležité císařské nařízení týkající se židovských obyvatel vydal Ferdinand III. v červnu roku 1651. Nařízení bylo vydáno pro Hradec a okolí a znamenalo úplné vystěhování Židů do jiných měst. O dva roky později, tedy roku 1653 Hradec Králové zaplavila velká povodeň, která smetla Křížový mlýn nacházející se ve městě pod Pražskou bránou.⁴⁹

Hradec Králové a jeho poddanské vesnice, mezi které patřily i Plotičtice, musely i v samém závěru 17. století pomoci s vyživováním vojska. Jednalo se o vojáky pod velitelem Vaubonem, kterým se říkalo Vaubonovi dragouni. Jednalo se o vojsko, které mířilo k ochraně východní hranice Habsburské říše proti již slábnoucímu vlivu Turků.⁵⁰

Na začátku 40. let 18. století byl Hradec Králové několikrát vypleněn pruskými vojsky, která vyčerpávala hradecké i plotičtícké obyvatele.⁵¹

Události sedmileté války (1756 – 1763) způsobily také mnohočetné vypálení Hradce Králové procházejícími vojsky. Není tedy divu, že hradečtí i obyvatelé Plotičtíck museli znovu stavět vyhořelé domy po celém Hradci i Plotičtích. Poddaní Plotičtíck jezuitského řádu zase museli tvrdě pracovat při výstavbě a opravách jezuitské koleje i kostela.⁵²

Hradec Králové se po roce 1766 začal měnit na městskou pevnost. Josef II., syn Marie Terezie nařídil, aby se obyvatelé předměstských domů začali stěhovat do centra města za vznikající rozšířené hradby. Zároveň se spustilo bourání opuštěných domů i kostelů. Tehdejší válečná strategie totiž vyžadovala okolo pevnosti volné prostranství, které umožňovalo lepší přehled na případného vnějšího útočníka. Z kostelů se zbořil kostel sv. Antonína, sv. Jakuba a kostel sv. Pavla byl přesunut do nedalekého Pouchova. Na stavbu hradecké pevnosti bylo zapotřebí spoustu cihel. Tyto se pájily v Komárkově cihelně, která se nacházela na území dnešních Svobodných Dvorů. Při stavbě pevnosti byla řeka Orlice a labská ramena regulována do jednoho toku, jež svým kolísáním tak neovlivňoval stavbu městské pevnosti.⁵³

V Hradci Králové byl při opevňovacích pracech vystavěn zavodňovací systém, který měl za úkol ztížit obláhatelům dobývání města. Mezi další nutné architektonické zásahy patřilo zbourání přilehlého předměstí, které by sloužilo nepříteli jako útočné stanoviště.⁵⁴

Budování pevnosti se velkou měrou podepsalo také na Plotičtích, neboť hradečtí obyvatelé, kteří byli z podnětu nařízení o vystěhování nuceni se vystěhovat, si právě v Plotičtích postavili nové domy. Zde se naskýtá otázka, zda již v Hradci Králové nebylo místo pro výstavbu nových domů a obyvatelé si proto museli místo pro své domy hledat

⁴⁹ PIŠL, František. *Paměti obce Plotičtice nad Labem*. Plotičtice nad Labem, Holice, 1938. s. 103.

⁵⁰ Tamtéž s. 126.

⁵¹ Tamtéž s. 150.

⁵² Tamtéž s. 167.

⁵³ Tamtéž s. 169.

⁵⁴ JAKL, Jan. *Zmizelá Čechy: Hradec Králové*. Paseka, 2005. s. 10.

v širším okolí. Jednalo se jmenovitě o Matěje Součka, Matěje Duška, Václava Zmrzlíka, Václava Turka, Jana Procházku a paní Klofeciusovou.⁵⁵

Josef II., proslulý svými radikálními reformami, zrušil řád tovaryšstva Ježíšova v Hradci Králové. Jezuité tak byli donuceni vykonat poslední mši 16. října téhož roku. V tomto roce si obyvatelé Plotiště postavili na své náklady kapli sv. Isidora.⁵⁶

Roku 1781 bylo Josefem II. zrušeno nevolnictví, což mělo pro plotištěské a ostatní obyvatele českých zemí velké důsledky. Od tohoto okamžiku přestali být poddaní královského města Hradce Králové a ze dne na den se stali obyvateli osobně svobodnými.⁵⁷

V Plotištích chyběla v druhé polovině 18. století farnost a tak museli místní chodit do vzdáleného kostela sv. Anny, který se nacházel v sousedních Kuklenách. Stavba nového kostela sv. Petra v Plotištích na sebe tedy nenechala dlouho čekat. Další důvod, proč byl v Plotištích postaven kostel zasvěcený sv. Petru byl ten, že stávající kaplička sv. Isidora svojí kapacitou nemohla stačit plotištěským obyvatelům pro vykonávání mší a farních obřadů. Kostel sv. Petra se začal stavět hned na jaře roku 1787, přičemž základní kámen k tomuto kostelu položil Jan Komárek. Na konci 80. let 18. století se obec Plotiště dočkala také stavby první školy.⁵⁸

Při samotné výstavbě kostela sv. Petra se zrušil tehdejší starý hřbitov v lokalitě Plotiště na „Vohradě“. Nový hřbitov se postavil u kostela sv. Petra, který fungoval skoro celé jedno století. Kostel se prvně postavil bez věže, která dává kostelům dominantní postavení. Věž se k lodi kostela přistavěla okolo roku 1805.⁵⁹

Hradec Králové se měnil díky rozsáhlým přestavbám na pevnost poměrně dlouhou dobu. Mohly za to nekonečné přesuny procházejících armád, které probíhající práce na pevnosti podstatně omezovaly. Městská hradecká pevnost se stavěla v letech 1765 až 1772 a dále od 1776 do 1789.⁶⁰

Začátkem 19. století zasáhly Evropu a tedy i české země Napoleonské války. Pro okolí Hradce Králové to znamenalo další vybírání daní od místních obyvatel, kteří tak chtěli nechtě přispívali na drahý chod válek. Kromě stále nových a nových náborů místního obyvatelstva se začala vybírat domovní daň, která značně zatěžovala finanční možnosti chalupníků a sedláků v Plotištích.⁶¹

⁵⁵ PIŠL, František. *Paměti obce Plotiště nad Labem*. Plotiště nad Labem, Holice, 1938. s. 170.

⁵⁶ Tamtéž s. 176.

⁵⁷ Tamtéž s. 199.

⁵⁸ Tamtéž s. 203.

⁵⁹ Tamtéž s. 205.

⁶⁰ Tamtéž s. 206.

⁶¹ Tamtéž s. 215.

Další poplatek, tentokrát nazvaný poplatek z hlavy, kterým byl umořován dluh na nákladné války, musel platit každý, komu bylo 15 let. Tato poněkud zvláštní daň se vybírala dvacet sedm let v rozmezí roku 1802 až 1829.⁶²

Dalším šťastným rokem pro plotištěské byl rok 1834. V tento rok, se doslova vykoupili z roboty, kterou museli vykonávat pro svoji vrchnost. O tomto činu se dočteme v pamětech obce Plotiště.

„Dle nařízení ze dne 15. dubna 1834 uzavřeno bylo, že obec městská hradecká jakožto bývalá vrchnost, všem poddaným Plotištěským povinnost ruční i tažní práce zcela odpouští, zacož ji tito poddaní robotní kapitál 12000 fr stříbra zaplatí.“⁶³

Školství v Plotištích nad Labem se v roce 1835 dočkalo nové školní budovy. Tato instituce byla označena číslem popisným 160 a byly v ní zřízeny dvě místnosti určené pro výuku. Nově postavená škola však zprvu neměla být pro učitele, který byl ke škole přistaven během několika let.⁶⁴

Obyvatelé Plotiště projevili své vlastenectví postavením sochy nejslavnějšího světce sv. Václava. Socha byla umístěna v jižní části obce Plotiště, přičemž byla opatřena dvěma nápisy, z nichž první zní takto: *„Tato socha jest k uctění Sv. Václava, patrona českého nákladem obyvatelů plotištěských za Richtáře W. Komárka v roce 1845 Postavena.“⁶⁵*

Druhý nápis zní takto: *„Blahoslavený muž, kterýž snáší protivenství, nebo když bude zkušěn, vezme korunu života, kterouž Bůh zaslíbil těm, jenž ho milují. Jakob 1.“⁶⁶* Místo na kterém byla socha postavena, bylo ve vlastnictví p. Josefa Malého. Tento majitel povolil na svém pozemku tuto sochu postavit.⁶⁷

V roce 1848 došlo z nařízení Ferdinanda I. Dobrotivého ke zrušení roboty a poddanství. Plotiští se už tak nemuseli vykupovat z roboty na vrchnostenské půdě. *„Přestal rozdíl mezi pozemky panskými či dominikálními a rustikálními, to jest starousedlíků.“⁶⁸*

Na jaře roku 1849 přestala obec Plotiště pravomocně spadat pod vrchnost a stala se podle nového císařského usnesení obcí zcela samostatnou se svojí samosprávou. První svobodné plotištěské volby se konaly až o dva roky později v roce 1851, což způsobilo počáteční zmatky plotištěských, kteří chtěli správně dále zůstat v moci města Hradce Králové.⁶⁹ Prvním starostou obce Plotiště se stal p. Jan Komárek. Byli zvoleni také ostatní členové výboru. Roku

⁶² PIŠL, František. *Paměti obce Plotiště nad Labem*. Plotiště nad Labem, Holice, 1938. s. 216.

⁶³ Tamtéž s. 232.

⁶⁴ Tamtéž s. 234.

⁶⁵ Tamtéž s. 239.

⁶⁶ Tamtéž s. 239.

⁶⁷ Tamtéž s. 239.

⁶⁸ Tamtéž s. 241.

⁶⁹ Tamtéž s. 242.

1850 došlo ke zrušení magistrátu v Hradci Králové a jeho funkci převzal nově vzniklý samostatný úřad.⁷⁰

Samostatná obec Plotištěská vznikla v roce 1848, kdy přestala být trojena podle množství robotních dávek na tři díly. Až od této chvíle se o obci Plotiště mluví jako o samostatné obci.⁷¹

Rok 1854 přinesl Plotištěm a jejich okolí silné krupobití. Tento živel značně zničil už vzrostlé obilí a ovoce na tamějších stromech.⁷² V tomto roce postavil Fr. Tichý cihelnu. Tento podnik si p. Tichý vybudoval na soukromém pozemku. Později přešla cihelna do vlastnictví p. Součka a p. Srdínka, kteří pokračovali ve výrobě cihel.⁷³

V roce 1866 propukla prusko-rakouská válka. Tato nešťastná doba se velkou měrou podepsala na dějinách okolí Hradce Králové. Jak je známo, prusí vojáci nebyli v tento rok v okolí Hradce Králové poprvé, neboť jsou zde doloženi už v době vlády Marie Terezie. Plotiště posloužily v té době jako ubytovna pro rakouské vojsko, které se chystalo na osudnou bitvu. Tato bitva se nazývá jako bitva u Hradce Králové. Rakouské vojsko zde s pruskou armádou jednoznačně prohrálo, což způsobilo neštěstí pro celé okolí Hradce, včetně Plotiště. Do plotištěských stavení (škola, fara, kostel) po osudné bitvě dne 3. července začali být svázení zranění rakouští vojáci. Mezitím se prusí vojáci dopouštěli hrůzných činů vůči obyvatelům v okolí proběhlé bitvy. Další rána pro plotištěské měla po odchodu Prusů podobu cholery. Tato nemoc si v Plotištích vyžádala celkem 35 životů. Rok 1866 patřil k těm rokům, na které plotiští vzpomínali neradi.⁷⁴

Obec Plotiště si odsouhlasila na shromáždění vznik tělocvičné-hasičské jednoty Sokol. Důvod, proč byl spolek založen, byl ten, že Plotiště byly neustále sužovány častými požáry. Od vzniku tohoto spolku v roce 1886 bylo jeho členy neustále minimálně pět desítek členů. Spolek při svém založení získal z rozpočtu obce novou hasičskou stříkačku, která byla v tehdejší době chloubou obce Plotiště.⁷⁵

Pošta v Plotištích byla zřízena v roce 1895. Obecní zastupitelstvo již v roce 1894 dávalo žádost vyšším správním institucím a až 16. listopadu se stává poštovním přednostou p. J. Horáček. Spojení Plotiště a Hradce Králové probíhalo pomocí posílů, kteří několikrát denně chodili se zprávami pěšky do Hradce a zpět.⁷⁶ Nové zastupitelstvo složené v roce 1898

⁷⁰ PIŠL, František. *Paměti obce Plotiště nad Labem*. Plotiště nad Labem, Holice, 1938. s. 244.

⁷¹ Tamtéž s. 245.

⁷² Tamtéž s. 249.

⁷³ Tamtéž s. 252.

⁷⁴ Tamtéž s. 265.

⁷⁵ Tamtéž s. 287.

⁷⁶ Tamtéž s. 299.

rozhodlo na svém shromáždění o změně dosavadního názvu obce Plotiště na název Plotiště nad Labem.⁷⁷

Hradec Králové byl v počátku 20. století kolébkou významných českých architektů, kteří se v odvětví architektury nesmazatelně zapsali svojí tvorbou. Především jde o architekta Jana Kotěru, který založil nový umělecký směr tzv. českou modernu. Jeho tvorba (Okresní dům, či budova muzea v Hradci Králové) se stala inspirací pro další, neméně významné architekty, mezi které patřil např. Josef Gočár.⁷⁸

V meziválečném období se do povědomí v Hradci Králové dostal architekt Josef Gočár, který se označuje v odvětví městské architektury jako Kotěrovův žák. Mezi jeho díla, které i dnes ovlivňují mnoho architektů i široká veřejnost, patří schodiště (vystavěné v roce 1910), které nechal architekt zhotovit v místech, kde dříve stávala věž Kropáčka. Svým moderně pojatým regulačním plánem zajistil městu mnoho parků a zahrad, které těšily jak hradecké, tak i plotišťské obyvatele.⁷⁹

Hospodářská krize, která propukla v Československu, stejně jako v ostatní části světa po roce 1929 ovlivnila chod dějin i v Hradci Králové a přilehlém okolí. Město poskytlo pracovní příležitosti proti zmírnění vysoké chudoby, způsobené nedostatkem pracovních míst v podobě tzv. nouzových (záchranných) prací. Obyvatelé Plotišť a Hradce Králové si tak mohli přivydělat na nutné živobytí např. při udržovacích pracech na Šimkových sadech, kde udržovali vzrostlou zeleň.⁸⁰

Ve 30. letech byla významnou osobností postava starosty J. Pilnáčka, který výraznou měrou pozvedl Hradec Králové z hlediska četných staveb, či dopravní infrastruktury. Po násilném odsunu českého obyvatelstva ze zabraných pohraničních oblastí musel starosta spolu s dalšími čelními představiteli města řešit jejich nutné životní potřeby, včetně ubytování. V této materiální a sociální nouzi poskytly Plotiště nad Labem pomoc a staly se tak pro nově přichozí obyvatele dočasným útočištěm.⁸¹

V neklidných časech II. světové války chtěla okupační správa dosadit na vedoucí radniční místa „své lidi“ z řad českých Němců, a to se následně stalo i v Hradci Králové, kde byl ze starostenského křesla odvolán český starosta J. Pilnáček. Nahrazen byl Němcem Franzem Hegerem, který učinil rozhodnutí o tzv. „velkém Hradci Králové“, jež znamenalo zánik obecních zastupitelstev v okolí města. Všechny okolní obce, které se dříve nechtěly připojit

⁷⁷ **PIŠL**, František. *Paměti obce Plotiště nad Labem*. Plotiště nad Labem, Holice, 1938. s. 301.

⁷⁸ **JAKL**, Jan. *Zmizelé Čechy: Hradec Králové*. Paseka, 2005. s. 25.

⁷⁹ Tamtéž s. 27.

⁸⁰ Tamtéž s. 29.

⁸¹ Tamtéž s. 33.

pod samosprávu Hradce Králové, se nyní nedemokratickou formou musely začlenit pod tzv. velký Hradec Králové. Tato situace se také dotkla i Plotiště nad Labem, které tímto rozhodnutím z řad německé nadvlády ztratily svoji samostatnost, neboť byla nařízením zrušena samospráva okolních obcí a Plotiště byly přičleněny správně pod Hradec Králové. Plotiště nad Labem si sice samosprávu užily ještě v rozmezí let 1954 až 1971, to už ale bylo naposledy a v dnešní době jsou Plotiště severozápadní městskou částí města Hradce Králové.⁸²

⁸² **JAKL**, Jan. *Zmizelé Čechy: Hradec Králové*. Paseka, 2005 s. 33.

5. Obecná charakteristika kultur zastoupených na území Součkovy cihelny

5.1 Paleolit

Paleolit společně s mezolitem se dá v oblasti východních Čech zařadit do období před 700 000 až 8000 lety. Tato časová epocha je sice z hlediska lidského vývoje nejdelší, pravěkých artefaktů z této doby se ale mnoho nedochovalo. Lidé v tuto dobu ještě nestavěli pevné příbytky a byli zcela závislí na stále migrujícím způsobu života, který zahrnoval sběr plodů ve značných rozlohách. Mezi nejčastější artefakty nalezené ve východních Čechách patří opracovaný kámen, který se po odborné stránce nazývá kamenná industrie.⁸³

První „moderní“ člověk (*homo sapiens*) byl v oblasti východních Čech (na základě archeologických nálezů) dokázán nedaleko Jaroslavi u Pardubic a to na základě nálezu hrotu, připomínajícího tvar vavřínového listu.⁸⁴ Mladý paleolit (gravettien), který se dá časově zařadit do období před 29 tis. až 21 tis. lety, je v naší sledované oblasti dokázán již ve větší míře. V lokalitě Libín u Hořic se díky povrchovým sběrům podařilo získat až čtyři stovky kusů štípané industrie. V tomto období se oproti předcházejícímu vylepšila retuš na kameni, což mělo za následek větší účinnost vzniklých nástrojů.⁸⁵

Další lokalita z období gravettien byla objevena ve Svobodných Dvorech nedaleko Hradce Králové. Zde byl při těžební činnosti v cihelně nalezen skelet mamuta i několik štípaných nástrojů, mezi které patřil pazourkový hrot a několik čepelí z porcelanitu. Končící fáze mladého paleolitu se nazývá magdalenin. Z tohoto období jsou na území východních Čech dokázány určité lokality. Jedná se o Šárovcovou Lhotu u Hořic, Říkov nedaleko České Skalice a o Plhov u Náchoda, kde byly nalezeny tři desítky odštěpků, dále 28 zlomků čepelí, vrták a jeden pár jader spolu s klínovým rydlem. Pozdní paleolit (11.- 10. tis. př. n. l.) s sebou přinesl razantní oteplení. Společnost se začala zaměřovat na výrobu tzv. mikrolitů.⁸⁶

Mezi významné pozdně paleolitické naleziště na území dnešních východních Čech patří Ostroměř u Hořic, kde se na vrchu oválného kopce našlo pomocí sondy necelých 200 kusů štípané industrie.⁸⁷ Z nalezených artefaktů v drtivé většině dominovala škrabadla, která pravděpodobně sloužila při očišťování zvířecí kůže.⁸⁸

⁸³ MUSIL, František et al. *Dějiny východních Čech: v pravěku a středověku*. Lidové noviny. Praha, 2010. s. 47.

⁸⁴ Tamtéž s. 50.

⁸⁵ Tamtéž s. 51.

⁸⁶ Tamtéž s. 52. (příloha č. 2)

⁸⁷ Tamtéž s. 53.

⁸⁸ VOKOLEK, Vít. *Počátky osídlení východních Čech*. Muzeu východních Čech. Hradec Králové, 1993. s. 10.

Další pozdně paleolitické sídliště bylo dokázáno ve Voletínách u Trutnova, kde se opět našlo velké množství (asi 2126 ks) štípané industrie, včetně necelé stovky nástrojů mikrolitických.⁸⁹

5.2 Mezolit

Období mezolitu se ve východních Čechách vyskytuje v rozmezí let 10 000 až 7500 př. n. l. Jedná se o přechod mezi paleolitem a nastupujícím neolitem, přičemž je mezolit označován ještě za sběračsko-loveckou periodu. Problematiku tohoto období z velké části objasnil archeolog David Vích, provádějící v okolí řeky Loučné intenzivní povrchové sběry, které naznačily, že většina mezolitických osídlení vznikala v rozpětí 300 až 400 metrů nad hladinou moře. Oproti tomu první neolitičtí zemědělci se usídlovali průměrně o 100 metrů níže.⁹⁰

V regionu východních Čech najdeme nejfrekventovanější osídlení mezolitického člověka v okolí řeky Tiché Orlice (převážně střední tok) a také v oblasti horního toku řeky Loučné.⁹¹ Stopy těchto ještě lovců-sběračů nás zavedly v námi sledovaném regionu do katastrálních území obcí Libín, Zářecká Lhota, či Hříbojedy, kde se archeologickým výzkumem potvrdila dřívější osídlení.⁹²

Oblast východních Čech dosud neprokázala pozůstatek skeletu paleolitického hominida, přičemž ani umění v této časové etapě není spolehlivě ověřeno.⁹³

V mezolitu stále ještě lidé žijí ve společných tlupách, kde hlavní obživu zajišťoval lov ryb, což dokazuje stavění sídlišť v těsném sousedství řek. Vedle rybolovu, poskytoval potravu pro přežití také lov lesní divoké zvěře, či sběr plodů rostlin a keřů. Tato časová mezolitická epocha je poslední dobou, kdy se pravěký člověk živí tímto způsobem obživy. Následující neolit s sebou přinese mnoho změn, mezi které patří např. domestikace dobytka, či vznik zemědělství, který způsobí snadnější přístup k obživě. Zde se už nálezy tzv. mikrolitů nacházejí ve velkém počtu. Mikrolit se dá popsat jako zmenšenina původní paleolitické štípané industrie, která se v podobě šipek, škrabadélek, kamenných špiček připevní ke kosti, či dřevěnému klacku a následně slouží zhotovený předmět jako nástroj vhodný pro lov zvěře nebo k domácímu pracovnímu využití.⁹⁴

⁸⁹ **MUSIL**, František et al. *Dějiny východních Čech: v pravěku a středověku*. Lidové noviny. Praha, 2010. s. 53.

⁹⁰ Tamtéž s. 53.

⁹¹ Tamtéž s. 53.

⁹² **VOKOLEK**, Vít. *Počátky osídlení východních Čech*. Muzeu východních Čech. Hradec Králové, 1993. s. 10.

⁹³ **MUSIL**, František et al. *Dějiny východních Čech: v pravěku a středověku*. Lidové noviny. Praha, 2010. s. 55.

⁹⁴ **VOKOLEK**, Vít. *Pravěk východních a severovýchodních Čech*. Muzeum v HK., Hradec Králové, 1962. s. 3.

5.3 Neolit

Období neolitu se dá v našem sledovaném regionu zařadit do rozmezí let 5700 až 4200 př. n. l. Tato časová epocha dala vzniknout mnohým „revolučním“ událostem, mezi které patřil především vznik zemědělství a produkce keramiky. Mezi první zemědělce můžeme zařadit lid s lineární keramikou, který osídlil východní Čechy ze všech neolitických (i eneolitických) kultur v nejmasovějším měřítku. Do současnosti bylo zjištěno v námi sledovaném území asi 361 lokalit. Zemědělství ve východních Čechách bylo započato díky příchodu osadníků z východu (Morava), kteří své první neolitické osady založili v Předměřicích nad Labem, v Holohlavech i v Bílsku u Jičína.⁹⁵

Jak již bylo uvedeno výše, neolit s sebou nepřinesl pouze vznik zemědělství a výrobu keramických nádob, ale můžeme zde také mluvit o vzniku chovu dobytka i o výrobě textilních polotovarů z rostlin, či výrobu kamenných nástrojů technikou broušení, i stavbu pevnějších neolitických domů, u kterých se dají archeologickým výzkumem dokázat základy v podobě kůlovitých jamek. Tyto veškeré inovace se dají nazvat tzv. neolitickou revolucí, z čehož se dá usoudit, že probíhající neolitická revoluce, byla významným mezníkem v dějinách pravěkého osídlení. Dlouhé neolitické domy, typické pro lineární epochu neolitu byly zjištěny archeologickým průzkumem v katastru obce Sobčice u Jičína, dále potom v Holohlavech u Jaroměře, či v Úhrleticích na Chrudimsku, kde se našly kostry prvních zemědělců ve východních Čechách. Nejvíce osídlená oblast lineární kulturou ve východních Čechách se nacházela v pomyslném území, které bylo ohraničeno městy Chrudim – Nové Město nad Metují – Jičín. Oblast v okolí Pardubic nebyla těmito prvními zemědělci více osídlena, neboť se zde nacházela písčité půda, jejíž bonita nebyla vhodná pro tehdejší způsob zemědělského hospodaření.⁹⁶

Plodiny se sely do předem připraveného pole. Osevní plocha se musela nejprve zbavit již vzrostlého lesa pomocí techniky žďáření, kdy se výpalem z ohně zajistilo včetně fyzického odstranění dřevin i následné obohacení půdy o prospěšné látky vzniklé v popelu. Půda se následně prokypřila dřevěnými klacky, což vytvořilo přívětivé podmínky pro klíčení obilných zrn. Osady fungovaly na témže místě maximálně 15 let. Poté se díky vyžilé půdě, kde vznikl nedostatek živin pro úrodu obilí, pravěcí zemědělci stěhovali na místa jiná. Zde se mohl celý koloběh následně opakovat.⁹⁷

⁹⁵ MUSIL, František et al. *Dějiny východních Čech: v pravěku a středověku*. Lidové noviny. Praha, 2010. s. 55.

⁹⁶ Tamtéž s. 56.

⁹⁷ VOKOLEK, Vít. *Počátky osídlení východních Čech*. Muzeu východních Čech. Hradec Králové, 1993. s. 13.

Příchod prvních zemědělců neznamenal pro východní Čechy výraznější změnu v podobě přetvoření krajiny. Flora zde měla charakter lesa a pokrývala většinu území, přičemž ze stromů vynikaly svojí četností lípy, javory, jilmy i lísky a to převážně v nižších nadmořských výškách. Naproti tomu ve vyšších nadmořských výškách dominoval svojí četností buk. Mezi plodiny, které se zde často pěstovaly, patřila bezesporu pšenice, přičemž jsou v hojné míře dokázány čočka a hrách.⁹⁸ Mezi hojně zjištěná zvířata patřily ovce, kozy, prasata i skot.⁹⁹

Důležitou roli hrála v tehdejší životě lidí keramika a z ní vyrobené užitkové předměty, které se stávaly nepostradatelnou součástí jejich života. Nejčastěji se jednalo o kulovité nádoby, které byly zdobeny liniemi vzniklými vyrytím ostrým předmětem do nevypálené hlíny. Podle těchto linií vznikl také název této kultury „lineární.“ Linie byly podle fantazie výrobců doplňovány různými vpichy, nebo tzv. notami. Šarecký stupeň (závěr kultury lineární) je dokázán v lokalitě Úhřetice, dále v Chrasti u Chrudimi, či v katastru obce Dřenice.¹⁰⁰

Po kultuře s lineární keramikou nastává na celém území dnešních Čech (tedy i ve východních Čechách) kultura s vypíchanou keramikou, která se v našem sledovaném regionu vyznačuje slabší četností než kultura předchozí. Výjimku snad tvoří hustší osídlení mezi městy Jaroměří a Hradcem Králové. Za zmínku stojí i skutečnost, že se začala osídlovat do té doby nepatrně osídlená oblast na Pardubicku. Značnou vypovídací hodnotu přinesl výzkum celkem 12 domů v Dolní Dolci u Jaroměře, který zjistil, že některé „dlouhé“ domy měly obvodový základ tvořen žlaby, oproti tomu některé měly základy pouze z kůlů, které se zapustily do podloží. U domů byly prokázány také předsíně, jejichž nadzemní tvar je spekulativní.¹⁰¹

V tomto období začínají hrát svoji významnou roli také Platiště nad Labem, kde byl nejenom odkryt základ až 30 m dlouhého domu a především zde byla objevena tři oddělená pohřebiště, která čítala víc jak 16 hrobů. Na tomto pohřebišti byly nalezeny jak žárové hroby, tak i kostrové a to převážně v podobě skrčenců ležících na pravé i levé straně umístěných v sídlištních oválných jamách. Toto pohřebiště nevzniklo v jedné časové periodě, ale v rozmezí mladého i pozdního neolitu.¹⁰²

⁹⁸ MUSIL, František et al. *Dějiny východních Čech: v pravěku a středověku*. Lidové noviny. Praha, 2010. s. 57.

⁹⁹ Tamtéž s. 58.

¹⁰⁰ Tamtéž s. 58.

¹⁰¹ Tamtéž s. 59.

¹⁰² Tamtéž s. 60.

Tyto hroby byly objeveny při výzkumu, který probíhal v letech 1961 až 1970. Celou situaci komplikovalo pohřebiště římského období, které vzniklo v pozdější době právě nad neolitickým pohřebištěm. Některé neolitické hroby tak byly narušeny pozdějšími římskými žárovými hroby. Ze zmíněných 16 hrobů se pouze v 6 hrobech dochovaly důkazy o červeném barvivu. Důležité jsou zde dva dětské kostrové hroby, do kterých byly uloženy milodary v podobě náhrdelníku zhotoveného z ulit kamolepa říčního, sekeromlatů, či čepelky z pazourku. Tyto předměty dokazují, že takto obdarované dětské mrtvoly měly pro tehdejší obyvatele dnešních Plotišť neobvyklou úctu.¹⁰³

Podoba keramických nádob kultury s vypíchanou keramikou vypadala následovně. Nádoby mají často hruškovitý tvar. Někdy nádoby obsahují plastické výčnělky v podobě rohů a nezděná jsou zdobena vpichy, které se zhotovily pomocí nehtů, kostí, či dřevěných rydel. Zde je důležité připomenout nález keramické nádoby v Plotišťích nad Labem, kde se archeologickým průzkumem zjistila nádoba, která byla ozdobena dvojicí plastik v podobě tura domácího. Jde tedy o unikátní výzdobu, jejíž výskyt je velmi vzácný.¹⁰⁴ O podobě této nádoby byl učiněn záznam i v odborném periodiku: „*Velká kotlovitá nádoba s dvěma uchy, z nichž jedno vybíhá ve tvaru zvířátka (asi kravičky) a druhé ve tvar trojúhelníkovitý, obě ucha jsou opatřena otvory. Na povrchu je nádoba zdobena třemi poly, sestávajícími z vodorovných a svislých vypíchaných pruhů*“.¹⁰⁵ Objevuje se také broušená i štípaná industrie, která se nachází v podobě motyk, seker, sekeromlatů a jiných předmětů. Z kostěných artefaktů jsou dokázána kostěná šídla, či jehly, které využívaly převážně ženy při svých domácích pracích.¹⁰⁶ Častým nálezem jsou tzv. mlecí kameny. Známa je převážně jejich spodní část, která má díky způsobu mletí obilí tvar oválného kamene. Ten je dále zploštělý a vytvarovaný do jakéhosi mírně elipsovitého tvaru, který se vytvořil při mletí vrchní mobilnější části tohoto zařízení.¹⁰⁷

Nádoby v pozdější kultuře s vypíchanou keramikou přestávají být okrasně zdobené a jejich tvary se podobají spíše tvaru písmene S (s rozšířeným hrdelním okrajem) a tvarům pohárovitým.¹⁰⁸

¹⁰³ PAVLŮ, Ivan – ZÁPOTOCKÁ, Marie. *Archeologie pravěkých Čech/3. Neolit*. AÚAV ČR, Praha. 2007. s. 95.

¹⁰⁴ VOKOLEK, Vít. *Počátky osídlení východních Čech*. Muzeum východních Čech. HK, 1993. s. 15.

¹⁰⁵ DOMEČKA, L. Nález nádob z mladší doby kamenné v Plotišťích. In *Památky archeologické*. XXXVII, 1931. Praha, s. 92.

¹⁰⁶ VOKOLEK, Vít. *Pravěk východních a severovýchodních Čech*. Muzeum v HK. Hradec Králové, 1962. s. 6.

¹⁰⁷ VOKOLEK, Vít. *Počátky osídlení východních Čech*. Muzeum východních Čech. Hradec Králové, 1993. s. 15.

¹⁰⁸ VOKOLEK, Vít. *Pravěk východních a severovýchodních Čech*. Muzeum v HK. Hradec Králové, 1962. s. 7.

Za zmínku stojí i nálezy několika hrobů v obci Předměřice nad Labem, která se nachází v těsné blízkosti Plotiště nad Labem. V Plotištích nad Labem se našly u pohřbených dětí vzácné ozdoby (v počtu 84 kusů), které byly zhotoveny, jak již bylo psáno, z lasturové schránky živočicha kamolepa říčního, který žil v okolí Kaspického moře. Tento import je důkazem existujícího obchodu, představujícího okolo půl druhého tisíce km, což bylo na tehdejší dobu něco obdivuhodného. Dnešní dominanta okolí města Pardubic Kunětická hora, byla v období vypíchané keramiky využívána pro těžbu porcelanitu, který se používal pro výrobu neolitických nástrojů. Na území východních Čech jsou dokázány importy i z jiných zemí, přičemž důkazem je nalezený pazourek z oblasti Baltského moře i karpatský obsidián. Zcela novým útvarem (stavbou) se v neolitu stal rondel. Tato lidmi utvořená stavba měla nejčastěji tvar kruhu, přičemž její přesná funkce není jednoznačně ověřena. Na území východních Čech se do dnešní doby zjistily dva rondely a to v Lochenicích u Hradce Králové a také u Holohlav u Jaroměře.¹⁰⁹

Mladší neolit dal vzniknout také prvním hradištím, která měla podobu ohrazených sídlišť. Důkaz tohoto stavebního díla najdeme u Topolu, nacházejícího se nedaleko Chrudimi v nadmořské výšce 285 metrů, nebo v Pumberkách u Chrudimi. Lengyelská kultura tvoří závěrečnou část neolitu v Čechách. V naší sledované oblasti východních Čech je tato kultura převážně dominantní v Plotištích nad Labem a sousedních Předměřicích. Zde se poprvé setkáváme s měděnými artefakty, jako byly sekeromlaty a sekery z lokalit Kostelec nad Orlicí, případně Kunětic.¹¹⁰

V mladším neolitu pokračuje výstavba domů s kůlovitou konstrukcí, které se směrem k jižní světové straně rozšiřují, neboť zde byly dokázány vchody do těchto objektů. Keramika postrádá výraznější výzdobu a převládá výroba esovitých nádob, které mohou obsahovat plasticky vystouplé prvky.¹¹¹ Konečná fáze lengyelské kultury se nazývá kultura jordanovská, která se do naší sledované oblasti východních Čech dostávala z oblasti dnešního Slezska, jedná se tedy o kulturu přicházející ze severovýchodu.¹¹² Lokality z tohoto období jsou v naší sledovaném regionu východních Čech dokázány v Úhřeticích, Kostelci nad Orlicí, či Lochenicích. Mezi četné nálezy patřily džbánky, které zdobila výzdoba tvořená složitými

¹⁰⁹ MUSIL, František et al. *Dějiny východních Čech: v pravěku a středověku*. Lidové noviny, Praha, 2010. s. 61.

¹¹⁰ Tamtéž s. 62.

¹¹¹ VOKOLEK, Vít. *Počátky osídlení východních Čech*. Muzeum východních Čech. Hradec Králové. 1993. s. 25.

¹¹² MUSIL, František et al. *Dějiny východních Čech: v pravěku a středověku*. Lidové noviny, Praha, 2010. s. 62.

rytými obrazci. Tehdejší lidé dále ve velkém množství vyráběli naběračky i nádoby amforovitého typu.¹¹³

5.4 Eneolit

Další pravěkou etapou po neolitu se stala doba eneolitu, označovaná jako pozdní doba kamenná, která se dá časově zařadit do období 4200 až 2200 př. n. l. V tuto periodu docházelo v našich středoevropských podmínkách (tedy i na území východních Čech) k stále častějším teplotním výkyvům, tedy ke střídání teplého a suchého počasí, což mohlo mít za následek častější stěhování tehdejších lidí i celých komunit. Tento jev měl za následek krátkodobou životnost eneolitických sídlišť.¹¹⁴

Někdy se eneolit nazývá jako nestabilní společnost, nebo také období bezvládní. Probíhalo zde časté střídání kulturních vzorců, které bylo způsobeno rychle se měnícími archeologickými kulturami. Tato časová epocha dala vzniknout zpracování kovů (především mědi), vynálezu rádla, či později hodně využívaného kola. Dále člověk nenásilně přeměňuje krajinu takovým způsobem, že do té doby dominantní jilmy a lípy nahrazuje borovými a jedlovými lesy. Dochází ke zvyšování a rozšiřování obdělávaných polí, což je způsobeno využíváním rádla, které technikou křížové orby zrychlí přípravu pole pro setí obilí a luštěnin. Obytné domy se rázem začínají zmenšovat, protože již nebyly využívány kolektivně, ale menším množstvím obyvatel.¹¹⁵

Dokázána jsou také opevněná sídliště (hradiště), která vznikala na vyvýšených lokalitách a znamenala pro tehdejší obyvatele sídliště hierarchizující rozdělení. Zbytky eneolitického sídliště se objevily v centrální části dnešního Hradce Králové, kde se pod časově mladšími středověkými vrstvami prokázalo hradiště z doby nálevkovitých pohárů.¹¹⁶

V této časové etapě se na místě dnešních východních Čech objevilo minimálně šest kultur, které ovlivňovaly podobu námi zkoumaného území. První kultura, která se na území východních Čech objevila v eneolitu (dokázána byla už na konci neolitu), byla kultura jordanovská, která měla pevné vazby na Slezsko. Sídliště této kultury byla dokázána v Kostelci nad Orlicí, dále v Lochenicích, Chrudimi, či v Úhřeticích u Chrudimi, kde bylo prozkoumáno archeologickým výzkumem celkem osm objektů, které vydaly mimo jiné džbánky typické pro tuto kulturu. Následující kulturou se ve východočeském regionu stává

¹¹³ VOKOLEK, Vít. *Počátky osídlení východních Čech*. Muzeum východních Čech. Hradec Králové, 1993. s. 25.

¹¹⁴ MUSIL, František et al. *Dějiny východních Čech: v pravěku a středověku*. Lidové noviny, Praha, 2010. s. 62.

¹¹⁵ Tamtéž s. 63.

¹¹⁶ VOKOLEK, Vít. *Počátky osídlení východních Čech*. Muzeum východních Čech. Hradec Králové, 1993 s. 28.

kultura nálevkovitých pohárů, která má jako předešlá kultura vazby na slezskou oblast. Sídliště bylo do dnešních dnů odkryto oproti předcházející kultuře mnohem více a patří mezi ně především oblasti v okolí Plotiště nad Labem, dále v Úhřeticích, či Benátkách. Důležitou lokalitou byly bezesporu Libišany. Pravěcí lidé je vystavěli jako nákolní osadu, což znamená zhotovení sídliště na kůlech, které se zatloukly do mokřady a zamezilo se tak periodicky se opakujícím povodním způsobeným řekou Labe.¹¹⁷

Tato kultura nám na území východních Čech nezanechala žádné pohřebiště, nicméně v Plotištích nad Labem se našlo několik žárových hrobů včetně kultovního objektu, který byl po odborném prozkoumání změřen na délku 60 m.¹¹⁸

Nejčastěji nacházená keramická nádoba postrádající výzdobu je zastoupena v podobě nálevkovitých pohárů, které daly název této kultuře a spolehlivě jsou prokázány v Plotištích nad Labem, kde se náš zájem ubírá díky sledované Součkově cihelně. Mezi další keramické artefakty, které se vyzdvihly při archeologickém výzkumu v Plotištích, patří miskovité tvary. Ty jsou ozdobené přerušovanou lištou, která je plastická a lemuje okraj nádoby, či plasticky zdobené džbánky.¹¹⁹ Častými nálezy na sídlištích kultury nálevkovitých pohárů jsou přesleny. Tyto předměty byly vyráběny z hlíny, přičemž zde často nechyběla ani výzdoba v podobě vyrytých vzorů.¹²⁰

Střední eneolit není na území východních Čech v hojné míře dokázán. Určitou výjimkou jsou však nalezené střepy (kanelovaná keramika) z Jislovy jeskyně nacházející se v oblasti Českého ráje. Mladší eneolit je v našem sledovaném regionu prezentován kulturou s kulovitými amforami a řivnáčskou kulturou. Závěrečná část eneolitu je tvořena kulturami zvoncovitých pohárů i kulturou šňůrové keramiky. Mladoneolitická sídliště tak můžeme najít v rámci východních Čech v Blatě nedaleko Pardubic, v Kostelci nad Orlicí, v Sebuči nedaleko Jaroměře. V mladším eneolitu existovaly obchodní směny i s jinými kulturami mimo vymezené území námi sledovaných východních Čech, což dokazuje nález artefaktů v Plotištích nad Labem, původně však pocházejících z bošácké skupiny, která se nacházela v oblasti dnešní východní Moravy. V Plotišti nad Labem se našly dále zbytky střepů z nádob z období kulovitých amfor, původem ze slezské oblasti.¹²¹

¹¹⁷ MUSIL, František et al. *Dějiny východních Čech: v pravěku a středověku*. Lidové noviny, Praha, 2010. s. 64.

¹¹⁸ Tamtéž s. 66.

¹¹⁹ VOKOLEK, Vít. *Pravěk východních a severovýchodních Čech*. Muzeum v HK. Hradec Králové, 1962. s. 8.

¹²⁰ VOKOLEK, Vít. *Počátky osídlení východních Čech*. Muzeum východních Čech. Hradec Králové, 1993. s.

31.

¹²¹ MUSIL, František et al. *Dějiny východních Čech: v pravěku a středověku*. Lidové noviny, Praha, 2010. s. 66.

Ojedinělý byl v kultuře kulovitých amfor nálezy v sousedních Předměřicích nad Labem, kde byla nalezena kostra muže, který měl v hrobové jámě v oblasti hlavy poskládané ještě čtyři další lebky. V hrobě se dále našel džbáněk a nechyběla zde ani malá amforka.¹²²

Zde máme tedy jasný důkaz toho, že obyvatelé dnešních Plotišť provozovali čilý směnný obchod, převážně s východními kulturními komplexy. Závěrečná část eneolitu patřila, jak již bylo psáno výše, kultuře se šňůrovou keramikou a kultuře zvoncovitých pohárů. Zaměřme se nejprve na kulturu se šňůrovou keramikou, neboť ze dvou uvedených kultur byla objevena v regionu východních Čech dříve. Tato kultura se dá v rámci našeho vymezeného území nazvat kulturou „pohřební“, neboť pohřebiště tvoří pro dnešní archeology dominantní pramennou základnu. Důkazem tohoto tvrzení jsou nalezené hroby v Mlékosrbech nedaleko Nového Bydžova, či v Čejkovicích a Dětenicích u Jičína. Dá se konstatovat, že na zkoumané ploše východních Čech se do dnešní doby podařilo napočítat okolo šesti desítek možných lokalit této kultury.¹²³

Kultura zvoncovitých pohárů se na území východních Čech projevila převážně v okolí Hradce Králové a Chrudimi, částečně i v okolí Jičína. Jsou to právě pohřebiště, která nám přibližují podobu této kultury, což dosvědčují nalezené kostrové i žárové hroby v Lochenicích nedaleko Hradce Králové a v Tuněchodech na Chrudimsku. Rovněž v Rosnicích na Hradecku, kde se u pohřebiště objevilo také sídliště této kultury. Počátky sídlišť byly nalezeny také v Benátkách, Tuněchodech a Holohlavech.¹²⁴

Podoba kostrových hrobů této kultury vypadala následovně. Některé kostrové hroby byly vybaveny dřevěnými rakvemi, přičemž nebožtíci leželi na levé straně. Nad zapuštěnými rakvemi s ostatky se v hojné míře používal hliněný zásyp, mající podobu mohyly.¹²⁵

V kultuře zvoncovitých pohárů se nezachovalo mnoho důkazů o stálějších konstrukcích domů, což napovídá tomu, že tehdejší lidé spíše migrovali a jejich život byl založen převážně na pastevectví, přičemž zemědělství nebylo tak prvořadé jako v předcházejících obdobích. Je zde také nutné zmínit, že ač není pramenná základna zapuštěných konstrukcí domů na území východních Čech příliš zachycena, neznamená tento počín absenci trvalejších příbytků, neboť se mohly zhotovit technologií, která nezanechala do

¹²² VOKOLEK, Vít. *Pravěk východních a severovýchodních Čech*. Muzeum v HK. Hradec Králové, 1962. s. 8.

¹²³ MUSIL, František et al. *Dějiny východních Čech: v pravěku a středověku*. Lidové noviny, Praha, 2010. s. 67.

¹²⁴ Tamtéž s. 68.

¹²⁵ VOKOLEK, Vít. *Počátky osídlení východních Čech*. Muzeum východních Čech. Hradec Králové, 1993. s. 33.

dnešní doby stopy. Důkazem tohoto argumentu jsou zjištěné hliníky, které sloužily právě pro stavbu mladých eneolitických domů.¹²⁶

Inventář této kultury nacházený při archeologických průzkumech vypadá následovně. Často objevené artefakty mají podobu předmětů zhotovených jak z keramiky, tak z „drahých“ kovů. Povrch keramických zásobnic bývá pro lepší uchycení zdrsňen. Z kovových předmětů se na území východních Čech nacházejí měděné dýky, či zlaté drátěné náušnice z lokality Lochenice. Mezi nálezy v hrobových objektech nechybí kamenná industrie v podobě šipek, hrotů. Zajímavým exponátem je také často nacházená ochrana zápěstí lučištníka v podobě tzv. nátepní destičky, která mu chránila především tepny, které mohla poškodit tětíva luku.¹²⁷

Sídliště této kultury byla prokázána díky nalezeným zásobním jámám. Patří sem především lokalita v Plotištích nad Labem, Tuněchodech a Holohlavech, kde se našly jak jámy zásobní, tak i tzv. „hliníky“, ze kterých se těžila hlína pro výmaz kúlové konstrukce stěn tehdejších chat.¹²⁸

Z období pozdního eneolitu byly také v areálu Součkovy cihelny nalezeny lidské kostry. Celkem šlo o osm koster, přičemž šest koster patřilo dospělým jedincům a dvě kostry byly stanoveny jako kostry dětské. Lidské kostry se v námi sledovaném areálu nacházely i z jiných kultur, uvedené artefakty jsou ovšem ojedinělé tím, že se jedná o osm koster, které byly hlavou orientovány na severní světovou stranu. O uvedeném nálezů informoval i regionální tisk. *„V jedné jámě našlo se totiž osm koster, z nichž dvě náležely dětem a šest osobám dospělým. Kostry ležely hlavami k severu, na nich a vedle nich a mezi nimi vyskytlo se množství střepů hrubých i hlazených, s nalepenou dúbkovanou páskou a s pupíky a jeden pazourkový nožík. Střepy s ozdobou vypíchanou nebo s volutami chyběly tu úplně.“*¹²⁹

¹²⁶ MUSIL, František et al. *Dějiny východních Čech: v pravěku a středověku*. Lidové noviny, Praha, 2010. s. 69.

¹²⁷ VOKOLEK, Vít. *Počátky osídlení východních Čech*. Muzeum východních Čech. Hradec Králové. 1993. s. 33.

¹²⁸ Tamtéž s. 35.

¹²⁹ Anonym. Nálezy z doby kamenné v Plotištích. In *Ratibor*. XVIII, (11. 5. 1901), č. 19, Hradec Králové, s. 269

5.5 Doba bronzová

Doba bronzová se ve východních Čechách dá označit jako doba klimaticky vhodná pro tehdejší obyvatele, neboť převažovalo teplé a suché klima. Časově se dá tato epocha zařadit do období 2200 až 750 př. n. l., což dokazuje nezanedbatelnou epochu v dějinách člověka.¹³⁰

V tomto období nastalo mnoho inovací a vývojových změn, mezi které bezpochyby patřila výroba bronzu (metalurgie), která měla souvislost i se vznikem společenské hierarchie, někdy též označována jako „náčelnictví“. Z uvedeného vyplývá, že v této časové epoše docházelo k intenzivnímu obchodu. Tento obchod vyžadoval bezproblémovou průchodnost obchodních cest, které částečně chránila vojenská družina v čele s „náčelníkem“.¹³¹

Starší doba bronzová je na území východních Čech datována v rozmezí let 2200 až 1500 př. n. l. Charakteristické pro tuto dobu jsou nálezy bronzových depotů, které byly ukládány ve formě hřiven, což se dá označit současným termínem „polotovar“. Neznamená to, že bronz (slitina Cu + Sn) způsobil zánik nástrojů vyráběných z kamene (kamenná industrie), přičemž tento argument je podložen nálezy kamenných nástrojů dlouhou dobu po objevení bronzu.¹³²

V oblasti východních Čech byla starší doba bronzová zastoupena kulturou únětickou, projevující se převážně v okolí Hradce Králové, Jičína a Chrudimi, což dalo v námi sledované oblasti podnět k rozdělení kultury podle těchto tří měst.¹³³

Významnou lokalitu ve vyhraněném teritoriu poskytují Plotiště nad Labem, kde bylo archeologickým výzkumem zjištěno jak únětické sídliště, tak i pohřebiště z téže kultury. Na sídlištích se nacházely často zásobní jámy, které byly svojí velikostí typické pro tuto kulturu. Poloha zemřelých v hrobech byla ve skrčené poloze, což dalo podnět k názvu únětický skrčenec, který nejčastěji ležel na levé straně, kdy obličej směřoval k východu.¹³⁴

Z východočeské oblasti známe i případy kremace dětí, tedy důkaz žárových hrobů. Hroby zde bývají často vyplněny i bohatými milodary, což dokazují nálezy keramiky a bronzových nebo kamenných artefaktů. Pohřební jámy v Plotištích nad Labem byly archeologicky odkryty celkem ve třech centrálních shlucích, přičemž tento způsob by mohl naznačit pohřbívání podle příbuzenských poměrů.¹³⁵ Pohřební jámy těchto únětických lidí však nebyly odkryty až při zjišťovacím archeologickém odkryvu, ale z části byly vykradeny již v době únětické. Archeologové se domnívají, že až 70 % hrobů této kultury v Plotištích

¹³⁰ MUSIL, František et al. *Dějiny východních Čech: v pravěku a středověku*. Lidové noviny, Praha, 2010. s. 73.

¹³¹ Tamtéž s. 74.

¹³² Tamtéž s. 75.

¹³³ Tamtéž s. 76.

¹³⁴ Tamtéž s. 77.

¹³⁵ Tamtéž s. 78.

nad Labem se stalo obětí vykradačů. Ti se převážně zaměřovali na oblast kolem hlavy zesnulých. Z hrobů tak mizela převážně výbava zemřelých, mezi kterou patřily převedším drahé kovy. Stranou zůstal zájem o keramické nádoby, které pro tehdejšího vykradače neznamenalý zajímavou kořist.¹³⁶

Keramika je v této kultuře často obohacena o příměs písku a mezi časté nálezy patří nádoby hrncovitého tvaru, které mají zdrsněné tělo a vyleštěný okraj s hrdlem a také typický únětický koflík, který se na území východních Čech vyskytuje jen sporadicky. Ze šperků má významné zastoupení záušnice spirálovitého tvaru a drátěné spirály, které se našly i v hrobě v Plotištích nad Labem.¹³⁷

V Plotištích se rovněž našly ojedinělé artefakty ve formě tkalcovských závaží. Tyto pomůcky pro výrobu vláken byly zhotoveny z vypálené hlíny, byly dále středově provrtány pro lepší uchycení závaží ke tkalcovským osnovám. Z uvedeného se dá usoudit, že existence provizorního tkalcovského stavu nebyla ojedinělou záležitostí.¹³⁸

Mezi kovové (bronzové) ozdoby, které se nacházely v lokalitách, jako byly Plotiště nad Labem, Mikulovice, Úhřetice, Blato u Pardubic nebo Lochenice, nalezneme např. jehlice s ouškem na bronzovém řetízku, náramky z litých tyčinek (Úhřetice), plechové spirálovité náramky (Lochenice), záušnice terčovitěho typu (Blato), trubičkový náhrdelník (Lochenice). V tuto časovou periodu zaznamenáváme také nové tvary zbraní a to převážně u dýk, sekeromlatů, dlát a kopí, seker. Sekery se nacházely nejenom bronzové, ale často se ještě vyskytují v kamenném provedení (se sedlovým žlábkem), stejně jako kamenné dýky, či hroty kopí, nebo stále trávající retuše kamenných šipek. Broušená kamenná industrie nám nabízí kamenné lučišní nátepní destičky, které chránily střelce před poškozením žil a tepen od chvějící se tětivy. Vzácným nálezem jsou jantarové náhrdelníky z Plotišť nad Labem, Hořiněvsi, Chrudimi. Velký objev byl zaznamenán při nálezu prvního skla ve formě skleněných korálků v oblasti celých Čech z Mikulovic a z Horní Přimi nedaleko Hradce Králové.¹³⁹

V Plotištích nad Labem je dokázána také kultura maďarovsko-věteřovská, která tvoří jakýsi pomyslný závěr únětické epochy. Zmiňovaná kultura nezanechala v Plotištích díky krátkému trvání značné množství stop, nicméně nedaleko plotišťského kostela se našlo

¹³⁶ VOKOLEK, Vít. *Počátky osídlení východních Čech*. Muzeum východních Čech. Hradec Králové. 1993. s. 38.

¹³⁷ MUSIL, František et al. *Dějiny východních Čech: v pravěku a středověku*. Lidové noviny, Praha, 2010. s. 78.

¹³⁸ VOKOLEK, Vít. *Pravěk východních a severovýchodních Čech*. Muzeum v HK. Hradec Králové, 1962. s. 10.

¹³⁹ MUSIL, František et al. *Dějiny východních Čech: v pravěku a středověku*. Lidové noviny, Praha, 2010. s. 79.

několik zásobních i pohřebních jam se značným množstvím keramiky¹⁴⁰. Mezi významnou východočeskou lokalitu patří Úhřetice a Mikulovice, kde se podařilo při archeologickém výzkumu zachránit válcovité nádoby, na kterých lze zpozorovat prvky typické pro oblast Moravy.¹⁴¹

Střední doba bronzová (1500-1200 př. n. l.) v námi sledovaném regionu východních Čech je v podstatě archeologicky nepodchyceným obdobím, neboť se předpokládá (v závislosti na absenci artefaktů a sídlištních objektů), že oblast východních Čech byla „mohylovou kulturou“ osídlena jen sporadicky. Pouze několik bronzových nálezů se snad může označit jako důkaz artefaktů ze střední doby bronzové, nicméně jde jen o spekulace a náznak toho, že oblast východních Čech nebyla neobydlena tehdejšími pravěkými lidmi.¹⁴²

Mladší doba bronzová se dá označit jako doba popelnicových polí. Termín popelnicová pole zahrnuje ve své podstatě několik kultur, které dostaly svůj název podle lokalit. Kultury popelnicových polí pohřbívaly převážně žárovým způsobem do uren. Tato časová epocha se dá zařadit do rozmezí let 1300 až 1000 př. n. l.¹⁴³

V oblasti východních Čech dominovala v tuto dobu kultura lužická. Mezi změny, které nastaly v mladší době bronzové, patří především převažující kremační pohřební ritus, dále pak mizící hrobová výbava i vznik lokalit na místech, kde působnost člověka nebyla do té doby zjištěna. Hustota tehdejšího obyvatelstva nebyla do té doby nikdy četnější, což vedlo pravěké zemědělce k hledání nových osevních ploch, na kterých ve velkém začalo pěstovat proso a žito. Oblast východních Čech byla lužickou kulturou zastoupena asi 480 lokalitami. Toto tvrzení dokazuje do té doby nejintenzivnější osídlení v tomto regionu, přičemž nejčastěji zastoupena byla oblast v okolí Hradce Králové.¹⁴⁴

Sídliště lužické kultury se stavěla v průměru o 50 metrů výše než v předcházejícím období únětické kultury. Tento argument svědčí o osídlování vyšších poloh lužických lidí z důvodu hustší populace.¹⁴⁵ V mladší době bronzové došlo poprvé k citelnému kácení lesů, které se rázem ocitly v ústupu nastupujícím polím, lukám a houštinám. Dominantní převaha lesa zůstala pouze ve vyšších nadmořských výškách (+350 m n. m.).¹⁴⁶

¹⁴⁰ VOKOLEK, Vít. *Počátky osídlení východních Čech*. Muzeum východních Čech. Hradec Králové, 1993. s. 42.

¹⁴¹ VOKOLEK, Vít. *Pravěk východních a severovýchodních Čech*. Muzeum v HK. Hradec Králové, 1962. s. 11.

¹⁴² Tamtéž s. 12.

¹⁴³ MUSIL, František et al. *Dějiny východních Čech: v pravěku a středověku*. Lidové noviny, Praha, 2010. s. 79.

¹⁴⁴ Tamtéž s. 80.

¹⁴⁵ Tamtéž s. 82.

¹⁴⁶ Tamtéž s. 83.

Lidé lužické kultury (dominující ve východních Čechách) vyráběli keramické nádoby nejčastěji pro uchování obilí. Časté nálezy se proto týkají zásobních nádob. Tyto nebyly příliš zdobeny, pouze zdršňovány a rytý. Toto zdobení mělo spíše praktický účel při přemísťování nádoby, kdy zdrsněný povrch zabraňoval případnému vyklouznutí nádoby z rukou pravěkého člověka. Lužická kultura na území východních Čech zanechala velké množství přepálené keramiky, jejíž původ může pocházet od vyhoření domu, či z jiných, cílených přepalů již vypálené keramiky.¹⁴⁷ Lidé lužické kultury vyráběli tvarově keramiku ve formě osudí a okřínů. Dále se zde často nacházejí nádoby v podobě džbánek, misek a nádob se dvěma uchy. Výjimečné nejsou ani rituální nádoby, které jsou nejčastěji zdobeny zvířecími plastikami.¹⁴⁸

V mladší době bronzové se nejčastěji pohřbívalo žárovým způsobem, přičemž velmi často se nad spálené pozůstatky lidí nasypala hromada země, což se v dnešní době označuje jako pohřbívání pod mohylami (potvrzena je také existence plochých hrobů). K častým bronzovým artefaktům z této doby patří předměty spojené s osobními potřebami, což dokazují nalezené nože, břitvy, jehlice nebo náramky.¹⁴⁹

Pro mladší dobu bronzovou jsou typickou záležitostí (i pro oblast východních Čech) ukládané depoty (poklady) složené ze zlatých drátků stočených do tzv. „osmiček“. Tyto zlaté předměty byly ukládány nejenom do hrobů zemřelých, ale převážně i do okolních míst, která neměla s pohřebním ritem nic společného. Během lužické kultury existovalo v samém středu dnešního Hradce Králové hradiště, kde bylo archeologickým výzkumem zjištěno velké množství zlata. Dnes již důkladně zastavěná část města nedovoluje preciznějšímu poznání tohoto východočeského lužického hradiště. Hradiště se v této době (mladší doba bronzová) stávají masovou záležitostí, což dokazuje jejich zvyšující se počet. Tyto stavby v sobě koncentrovaly tehdejší elity společnosti, včetně nejprestižnějších výrobků (šperky, zbraně, nářadí), které reprezentovaly společnost na nejvyšších sociálních místech.¹⁵⁰

Depoty časté v této kultuře se dají rozdělit do dvou typů. První typ se může týkat uložení dočasného, především v dobách válek, naproti tomu druhý typ uložení vznikl natrvalo, kdy se jednalo o votivní charakter uloženého depotu.¹⁵¹

Pohřební keramika lužického stupně se vyznačuje důkladnější výzdobou. Z toho vyplývá vznikající umělecký přínos tehdejších lidí, kteří svůj um předávali právě prostřednictvím zdobené keramiky. Nevýhodou těchto pohřebních nádob však bylo tepelně

¹⁴⁷ MUSIL, František et al. *Dějiny východních Čech: v pravěku a středověku*. Lidové noviny, Praha, 2010. s. 84.

¹⁴⁸ VOKOLEK, Vít. *Pravěk východních a severovýchodních Čech*. Muzeum v HK. Hradec Králové, 1962. s. 13.

¹⁴⁹ MUSIL, František et al. *Dějiny východních Čech: v pravěku a středověku*. Lidové noviny, Praha, 2010. s. 84.

¹⁵⁰ Tamtéž s. 85.

¹⁵¹ Tamtéž s. 87.

nízké vypálení, které znamenalo rozmočení a následné rozdrolení nádoby při kontaktu s vodou. S nadsázkou se dá říci, že funerální keramika této doby měla charakter papírového nádobí, které je vhodné pouze jako dekorativní prvek. Tato vlastnost je způsobena vypalováním keramiky pod cca 600 °C, kdy ještě nestihne nastat přeměna minerálů nacházejících se v jílovité půdě.¹⁵²

Pozdní doba bronzová

Počátky nových osadníků v kultuře lidu popelnicových polí jsou prokázány na území východních Čech asi od 9. stol. př. n. l., přičemž se jedná se o kulturu slezskoplatěnickou. Slezskoplatěnická kultura tvoří pomyslný druhý stupeň pozdní doby bronzové. Třetí a čtvrtý stupeň (kultura platěnická) je už součástí následující doby železné.¹⁵³ Kultura slezskoplatěnická společně s kulturou platěnickou tvoří jakýsi mezičlánek kultur popelnicových polí s kulturou laténskou, která je v našich podmínkách spojována s historickými Kelty.¹⁵⁴

Zajímavý údaj se týká zjištění možného počtu obyvatel regionu východních Čech. Archeologové na základě počtu pohřebišť a v nich nalezených počtů hrobů zjistili, že v tuto dobu (8. stol. př. n. l.) zde mohlo žít přes deset tisíc obyvatel. Nyní se zaměříme na problematiku sídlišť. Ta se oproti pohřebišťům zachovala pouze ve zlomkovém množství, nicméně jejich výskyt byl zachycen v Chrudimi, dále v Lípě a katastru obce Sobčice. Další důkazy usedlého způsobu života jsou dokázány také v Rosnicích, Milovicích, Benátkách nebo v Opatovicích nad Labem.¹⁵⁵

V této časové periodě se keramika dočkala své inovace, neboť vznikaly nádoby, označující se jako amfory s esovitým profilem, či nádoby označované jako květináče jim nechybí ani nově vzniklé pokličky vhodné pro lepší izolaci jídla před okolními vlivy. Mezi časté nálezy patří již ověřené okříny. Druhý stupeň (slezskoplatěnická kultura) nám zanechal první železné předměty. O tomto faktu svědčí nález železného nože, pocházejícího z území dnešního Hradce Králové.¹⁵⁶

Velká přednost sídlištní keramiky oproti té pohřební spočívá v tom, že má trvanlivější vlastnosti díky důkladnému vypálení. Její stinnou stránkou je však chybějící (ojedinělá) výzdoba, která je do jisté míry nahrazena zdrsňováním povrchu nádoby. V sídelních

¹⁵² MUSIL, František et al. *Dějiny východních Čech: v pravěku a středověku*. Lidové noviny, Praha, 2010. s. 88.

¹⁵³ VOKOLEK, Vít. *Pravěk východních a severovýchodních Čech*. Muzeum v HK. Hradec Králové, 1962. s. 16.

¹⁵⁴ VOKOLEK, Vít. *Počátky osídlení východních Čech*. Muzeum východních Čech. Hradec Králové. 1993. s. 59.

¹⁵⁵ Tamtéž s. 61.

¹⁵⁶ VOKOLEK, Vít. *Pravěk východních a severovýchodních Čech*. Muzeum v HK. Hradec Králové, 1962. s. 16.

lokality dále nejčastěji nacházíme „doživající“ koflíky a především různé typy miskovitých a zásobnicových nádob, které často zdobila plastická páska.¹⁵⁷

Pohřební ritus této kultury probíhal výhradně kremačním způsobem. Rozsahem velká pohřebiště se objevila v Ostroměři, Platěnicích, Opatovicích nad Labem, kde hroby slezskoplatěnické kultury porušovaly starší hroby předcházející kultury lužické. Archeologický výzkum potvrdil i označování hrobů, které probíhalo pomocí vztyčených kůlů, které upozorňovaly na už existující pohřebiště.¹⁵⁸ Jsou to právě hroby, které nám poskytují největší kvantum informací týkajících se stylu života lidí slezskoplatěnické kultury. Do současné doby můžeme napočítat kolem 150 lokalit s tematikou funerálních objektů, či artefaktů. Mezi důležité objekty patří hroby v Ostroměři, Skalici, Zářecké Lhotě a také v Dobřenicích, kde byl zjištěn mohylový zásyp. V hrobových jámách nalezneme také četné množství milodarů, které mají podobu nádob, ve kterých mohlo být jídlo na „poslední cestu“. Není zde výjimečné uložení i několika desítek těchto keramických funerálních nádob.¹⁵⁹

Ze slezskoplatěnické kultury známe také hradiště, která byla nejčastěji stavěna vysoko na skalnatých výčnělcích, zajišťujících téměř nedobytnost těchto areálů. V námi sledovaném regionu východních Čech se jedná především o hradiště v Novém Městě nad Metují, Chrudimi, Topolu, Zářecké Lhotě. Další slezskoplatěnická hradiště byla objevena archeologickým průzkumem v katastru obce Kal a v Práčově.¹⁶⁰

5.6 Doba železná

5.6.1 Halštát (od pol. 7. stol do 4. stol. př. n. l.)

Nedostatek bronzu způsobil potřebu najít jinou surovinu pro výrobu nástrojů a nahradit tak, chybějící bronz v metalurgii. Vhodnou surovinou se stalo železo, které sice nevytlačilo dosluhující bronz, nicméně nástup železných předmětů byl nezadržitelný. Nástup metalurgie železné rudy se také připisuje zhoršujícímu se počasí vlivem výrazného ochlazení na přelomu pozdní doby bronzové a vznikající doby železné.¹⁶¹

¹⁵⁷ VOKOLEK, Vít. *Počátky osídlení východních Čech*. Muzeum východních Čech. Hradec Králové, 1993. s. 64.

¹⁵⁸ VOKOLEK, Vít. *Pravěk východních a severovýchodních Čech*. Muzeum v HK. Hradec Králové, 1962. s. 17.

¹⁵⁹ VOKOLEK, Vít. *Počátky osídlení východních Čech*. Muzeum východních Čech. Hradec Králové. 1993. s. 60.

¹⁶⁰ Tamtéž s. 62.

¹⁶¹ MUSIL, František et al. *Dějiny východních Čech: v pravěku a středověku*. Lidové noviny, Praha, 2010 s. 89.

Značný rozvoj v oblasti zpracování železa si vynutil vznik specializovaných řemeslných oborů, zaměřujících se pouze na jedno odvětví. V tuto dobu je doložen vznik specializovaných dílen na výrobu železa. První „kováři“ se především zaměřovali na výrobu zbraní, na které bylo železo ideálním materiálem.¹⁶²

Z plodin se v masovém měřítku začal pěstovat bob obecný a ječmen, který nahradil dosud dominující pšenici. Domy se začaly konstrukčně stavět částečně pod zemí a částečně nad povrchem země, proto se tato stavení označují pojmem „polozemnice“, kdy již samotný název naznačuje konstrukční řešení těchto objektů. V 6. st. př. n. l. vnikají na území střední Evropy kočovní Skytové. Jejich kolonizace je spojována se závěrem halštatského období, které se vyznačuje zánikem hradišť i sídlišť, což dává vzniknout hospodářským usedlostem pro menší počet členů (rámec rodiny). Hospodářské jednotky vznikaly zejména v okolí řek.¹⁶³

Keramika se v důsledku rozpadu sídlišť nemohla pochopitelně těšit většímu zájmu, což mělo za následek úpadek výzdoby. Tehdejší lidé se také zajímali o importované předměty z jižních oblastí Evropy. Proto se v oblasti východních Čech našla braubašská keramika z Neznášova a Lochenic. Dále byly v Lípě u Hradce Králové nalezeny korálky ze skla doplněné s očky, či spony z bronzu nalezené v lokalitě Lochenic a Jaroměře, kde archeologický výzkum odhalil i bronzové falérky, či bronzové ucho z rozbité konvice. Halštatská doba nabízí především velké množství sídlišť s polozemnicemi. Tato typická sídliště se v námi sledované oblasti nachází např. v Tuněchodech nedaleko Chrudimi.¹⁶⁴ Mezi další lokality patří v rámci sledované oblasti východních Čech Předměřice nad Labem. Zde se mimo jiné našla spona ve tvaru půlměsíce, dále byla v Opatovicích nad Labem nalezena jehlice s tvarovanými očky.¹⁶⁵

Slabou stránkou dnešního poznání doby halštatské ve východních Čechách jsou pohřebiště. Hroby byly tehdy kopány mělké, proto se jich při současné hloubkové orbě zachovalo pouze malé procento. Funerální výbava je v dokázaných halštatských hrobech oproti předchozímu kulturnímu komplexu zanedbatelná.¹⁶⁶ Funerální keramika, která se díky nekvalitnímu vypálení občas dochová a zachrání se při výzkumech, má nejčastěji tvar amforovitého tvaru s nálevkovitým okrajem. Jejich životnost po odkrytí zeminy je však velmi

¹⁶² VOKOLEK, Vít. *Pravěk východních a severovýchodních Čech*. Muzeum v HK. Hradec Králové, 1962. s. 18.

¹⁶³ MUSIL, František et al. *Dějiny východních Čech: v pravěku a středověku*. Lidové noviny, Praha, 2010. s. 90.

¹⁶⁴ Tamtéž s. 91.

¹⁶⁵ VOKOLEK, Vít. *Pravěk východních a severovýchodních Čech*. Muzeum v HK. Hradec Králové, 1962. s. 18.

¹⁶⁶ MUSIL, František et al. *Dějiny východních Čech: v pravěku a středověku*. Lidové noviny, Praha, 2010. s. 91.

nevyzpytatelná a záleží na odborném zakonzervování, nejlépe ještě při probíhajícím výzkumu.¹⁶⁷

5.6.2 Latén

Během 6. stol. př. n. l. se začínají v oblasti Francie, severního podhůří Alp a jižního Německa formovat keltské kmeny. Keltové začínají stavět hradiště, která důkladně opevňují před doznívajícím lidem popelnicových polí. Keltské etnikum začalo následně podnikat válečné výboje do širokého okolí, což vedlo ke stále většímu obsazování plochy převážně východním směrem. Po osídlení jižních Čech následovala expanze do celé střední i jižní Evropy.¹⁶⁸

První doklady přítomnosti laténské kultury, která je spojována s působností Keltů, jsou zjištěny v námi sledovaném regionu východních Čech v 5. stol. př. n. l. na sídlišti v katastru obce Tuněchody, či doklad žárového hrobu s dochovaným laténským mečem u Lochenic. Mezi další lokality časného osídlení Keltů patří Jaroměř, kde byly objeveny bronzové faléry, dále Benátky, kde archeologický výzkum objevil depot ve formě keramických nádob. K masivnímu rozšíření laténské kultury však došlo až ve 4. stol. př. n. l., kdy se z této doby dochovalo značné množství plochých pohřebišť. V rámci východních Čech se pohřebišť nacházejí v okolí řek Labe, Chrudimky, dále pak v povodí řeky Cidliny, Mrliny i v okolí Libáňského potoka, a také v okolí toku řeky Bystřice. Nebožtíci byli pohřbíváni hlavou orientovanou k severní straně, přičemž byli ukládáni na záda do obdélníkových nebo oválných pohřebních jam. Doložené jsou ve východních Čechách také žárové hroby, které však k celkovému počtu pohřbů tvoří jen nepatrné procento. V kostrových hrobech mužů jsou častými nálezy předměty spojené s bojem. Nálezy mečů, štítů a kopí nejsou tedy ničím neobvyklým. Mezi další artefakty nacházené při archeologických průzkumech dále patří mužské opasky a spony. Oproti tomu ženský hrobový fond byl tvořen bronzovými sponami, švartnovými náramky a vzácně se objevil také bronzový opasek řetězovitého provedení. Doloženy jsou také nádoby z keramiky, které se v hrobech vyskytují ojediněle. V rámci námi sledovaného regionu patří mezi důležité pohřebišť v Dobré Vodě nedaleko Hořic, kde bylo při archeologickém výzkumu nalezeno kolem 40 hrobových jam. Dále se jedná o pohřebišť nalezená v rámci těžby hlíny pro výrobu cihel na území Nového Bydžova a Hořenic. Oblast východních Čech poskytovala v tehdejší době jakýsi obchodně-dopravní uzel, jehož důkazem

¹⁶⁷ VOKOLEK, Vít. *Pravěk východních a severovýchodních Čech*. Muzeum v HK. Hradec Králové, 1962. s. 19.

¹⁶⁸ VOKOLEK, Vít. *Počátky osídlení východních Čech*. Muzeum východních Čech. Hradec Králové, 1993. s. 79.

jsou nálezy pro jiné oblasti typických předmětů. Tato teorie je potvrzena nálezem meče v Úhřeticích, který byl na pochvě zdoben hlavami draků. Tato výzdoba byla typická pro region východní Francie. Pohřební ritus uvedeného období laténské epochy je označován jako „ritus plochých pohřebišť“. Zde je archeologický fond dostatečně zastoupen kvantitativně i kvalitativně, což je v protikladu ohledně poznávání časně laténských sídlišť, kterých se dosud podařilo objevit jen velmi málo. Tato situace se změnila nástupem období mladšího latěnu (asi 190 až 50 př. n. l.), kdy se do oblasti Čech přistěhovali Keltové z italské oblasti. Následně začali s výstavbou velkého počtu sídlišť, čímž vzrostl počet lokalit v námi sledovaném regionu východních Čech.¹⁶⁹

Kvantitativně největší koncentrace nově přichozích Keltů vznikla v okolí Chrudimi, kde byla na ploše 1 km² v průměru jedna osada. Paradoxem ovšem zůstává dnešní vědecká neznalost tehdejšího pohřbívání, což mohlo být způsobeno těsně podpovrchovým ukládáním nebožtíků, kteří byli porušeni, či rozoráni zemědělskou technikou. V úvahu připadá i možnost pohřbívání zemřelých těl zatím vědecky nezjistitelnou metodou. Obytné domy měly po celý latén konstrukci buď ve formě polozemnic nebo v podobě nadzemních křulových domů. Zde byly stěny tvořeny výpletem z proutí, který byl následně obalen mazanicí. Termín „mazanice“ označuje vytěženou hlínu, která se vtěsňovala mezi stěnový výplet z proutí, čímž bylo dosaženo zpevnění stěny po zaschnutí hlíny s provlékaným proutím. Mezi významná sídliště nacházející se na území východních Čech patří Chudonice nedaleko Nového Bydžova, dále Opatovice nad Labem a Slepotice. Pozdní doba laténská dala vzniknout zcela novému typu sídlišť, která se nazývají oppidum. Jde o typ sídlišť, která jsou v našich podmínkách označována jako předchůdci měst, neboť jejich fortifikační systém tvoří kamenné hradby a je zde pečlivě naplánovaná zástavba domů i trasa cest.¹⁷⁰

Oppida se stala tehdejšími hlavními centry. Řídil se odsud správní systém, obchodní směna. Dále sloužilo jako centrum náboženské, vojenské a výrobní.¹⁷¹

Ve východních Čechách bylo archeologickým výzkumem objeveno oppidum u Českých Lhotic postavené přibližně v pol. 2. stol. našeho letopočtu. Keramika se v období Keltů začala točit na hrnčířském kruhu a někdy se také zdobila červenou a bílou barvou. Keramika se dále obohacovala o grafít, který zajišťoval lepší vlastnosti vypálené keramiky.

¹⁶⁹ MUSIL, František et al. *Dějiny východních Čech: v pravěku a středověku*. Lidové noviny, Praha, 2010 s. 97.

¹⁷⁰ Tamtéž s. 98.

¹⁷¹ Tamtéž s. 99.

Další inovace spočívala ve výstavbě dvoukomorových pecí, zaručujících výpal nádob během celého roku.¹⁷²

K typickým tvarům keramických nádob v období historických Keltů, patří především nádoby, které byly zhotoveny v podobě lahvovitých a situlovitých typů.¹⁷³ Keltské malované nádoby byly doložené také v Plotištích nad Labem. Tyto artefakty se s největší pravděpodobností vyráběly na území keltských oppid a na plotišťské sídliště se dostaly pomocí importu.¹⁷⁴ Podle úvah některých východočeských archeologů se předpokládá existence správně-obchodního centra v těsném okolí Hradce Králové. Některé hypotézy naznačují, že tento areál mohl stát v místech dnešního Plotiště nad Labem. Jako argument pro toto tvrzení mohou posloužit četné nalezené artefakty (zlatý depot) z doby, kdy se na našem území stavěla keltská oppida.¹⁷⁵

Přítomnost laténského osídlení je dle nalezených artefaktů prokázána i v námi sledovaném areálu Součkovy cihelny. O nalezených artefaktech je psáno i v monografii od Aleny Rybové. „*V cihelně F. Součka a Srdínka byla v r. 1913 nalezena v jámě velká hrncovitá nádoba (ve střepch) s prohnutým hrdlem a slabě ovaleným okrajem. Horní partie dotočena, tělo struhadlovitě drsněno. S tím částí podobných hrncovitých tvarů struhadlovitě drsněných, dále zv. Kosti a část ploché hliněné desky.*“¹⁷⁶

Kunětická hora nedaleko Pardubic byla v pozdně laténském období známá svými dílnami pro výrobu mlecích kamenů, vyrábějících se ze zdejšího fonolitu. Několik kusů se jich spolehlivě prokázalo v oppidu u Českých Lhotic.¹⁷⁷

V laténské lokalitě u Nového Bydžova byla nalezena železná radlice, která výrazně pomáhala urychlovat obdělávání polí. Další laténskou inovací byla železná kosa (České Lhotice), či využití železného srpu při sklizni obilí. V časovém období existence keltských oppid se na našem území poprvé setkáváme s ražbou zlatých mincí a v menším měřítku i s ražbou mincí stříbrných. Mezi významné lokality zlatých mincí ve sledovaném regionu můžeme zařadit především Nechanice, dále Hradec Králové, Trutnov. Oppidum České Lhotice, poskytlo archeologický nález, který se dá označit jako dobový padělek, neboť se jednalo o bronzovou minci, která byla obtažena tenkou vrstvou zlata. Jedná se tedy o nejstarší

¹⁷² MUSIL, František et al. *Dějiny východních Čech: v pravěku a středověku*. Lidové noviny, Praha, 2010. s. 100.

¹⁷³ VOKOLEK, Vít. *Pravěk východních a severovýchodních Čech*. Muzeum v HK. Hradec Králové, 1962. s. 22.

¹⁷⁴ VOKOLEK, Vít. *Počátky osídlení východních Čech*. Muzeum východních Čech. Hradec Králové, 1993. s. 82.

¹⁷⁵ Tamtéž s. 83.

¹⁷⁶ RYBOVÁ, Alena. *Laténské sídliště ve východních Čechách a přilehlé oblasti středočeské*. Muzeum / Fontes Musei Reginaehradecensis, Supplementum 3. Hradec Králové, 1968. s. 38.

¹⁷⁷ MUSIL, František et al. *Dějiny východních Čech: v pravěku a středověku*. Lidové noviny, Praha, 2010. s. 101.

archeology zjištěný falsifikát na území Čech. Z uvedeného vyplývá, že keltská existence na našem území přinesla mnoho inovací, které se ale po odchodu Keltů stejně rychle ztratily, jako se objevily. To dokazuje např. pozdější vymizení mincí v období germánských kmenů. Dalším důležitým odvětvím keltské kultury bylo náboženství, které spočívalo v uctívání božstev prostřednictvím druidů, označovaných jako kněží.¹⁷⁸

Kněží i za přítomnosti ostatních Keltů vykonávali rituální ceremonie na místech zvaných „Viereckschanze,“ které jsou v rámci sledovaného regionu východních Čech s pravděpodobností dokázány v katastru obce Markvartice a také nedaleko obce Třebovětice. Ač byla vyspělost laténské společnosti na velmi dobré úrovni, způsobilo germánské tažení na konci 1. stol. př. n. l. poměrně rychlý rozpad tohoto kulturního komplexu. Některé laténské lokality přežily do přelomu letopočtu, nicméně jejich zánik v souvislosti s příchodem Germánů se stal neodvratným.¹⁷⁹

V období laténské kultury je dokázána přítomnost již zanikající kultury slezskoplatěnické (odnož lidu popelnicových polí). O tom svědčí fakt, že hroby keltských bojovníků jsou velmi obdařeny železnými milodary, což se o žárových hrobech slezskoplatěnického lidu říci nedá, neboť doloženy jsou pouze nezdobné funerální nádoby, postrádající jakékoliv kovové předměty. Tato konečná fáze halštatské kultury se v rámci východních Čech udržela až do 1. stol. př. n. l.¹⁸⁰

5.7 Doba římská (Germáni) 0 - 4. stol. n. l.

Germánské kmeny byly pověstné vyhledáváním válečných střetů, které zajišťovaly mladým mužům pro ně cenné zkušenosti a pro dospělé válečníky vysokou hranici autority a respektu závislého podle počtu bojových střetnutí. Nečinnost ve vojenských střetnutích znamenala zahálku a pocit promarněného času.¹⁸¹

Germáni se více než na pěstování obilí zaměřovali na domestikaci zvířat. Kvantitativně převažoval chov turu, dále prasat, koz a ovcí. Z pěstovaných plodin je v největší míře zastoupen ječmen, který si svojí kvantitativní dominanci udržel do časného středověkého období. Z dalších obilovin je dokázána pšenice, žito, oves a převážně len, který se pěstoval pro získání lněného oleje i lněného vlákna, které bylo společně s kůží jediným materiálem

¹⁷⁸ MUSIL, František et al. *Dějiny východních Čech: v pravěku a středověku*. Lidové noviny, Praha, 2010 s. 101.

¹⁷⁹ Tamtéž s. 102.

¹⁸⁰ VOKOLEK, Vít. *Pravěk východních a severovýchodních Čech*. Muzeum v HK. Hradec Králové, 1962. s. 23.

¹⁸¹ MUSIL, František et al. *Dějiny východních Čech: v pravěku a středověku*. Lidové noviny, Praha, 2010 s. 103.

k výrobě oblečení. V jídelníčku Germánů nesměla chybět čočka, hrách i nově objevený bob.¹⁸²

Důkazy o pobytu Germánů (Svébové, Duryňkové, Langobardé) ve východních Čechách se do dnešní doby dají zdokumentovat asi na 250 lokalitách. Mezi lokality, které poskytly archeologům nejvíce informací, patří především sídliště: „*Nový Bydžov-Chudonice, Slepotice, Cerekvice nad Loučnou, Tisová, Slavhostice, pohřebiště a hrobové nálezy Zliv, Ohnišťany, Plotišť nad Labem, Ločenice a rovněž depoty římských mincí Česká Skalice, Hradec Králové, Lípa a Doly u Luže.*“¹⁸³ Mezi další lokalitu doby římské v rámci východních Čech, řadíme i Platěnice u Dašic, kde se našlo mnoho artefaktů v podobě keramiky z nádob.¹⁸⁴

Jak je pochopitelné, i germánské kmeny stavěly svá sídliště, v co nejkratší vzdálenosti od vodních toků. Nepřekvapí ani to, že všechny dosud zjištěné germánské lokality v oblasti východních Čech byly objeveny maximálně do tří stovek metrů nadmořské výšky a s výstavbou sídliště se mohlo začít prakticky kdekoliv v povodí řeky Labe, či jiných východočeských řek.¹⁸⁵

Germáni stavěli své domy v podobě obdélníkového tvaru, přičemž stavěny byly buď jako polozemnice nebo jako nadzemní kůlové stavby. Keramika se v této době přestala vyrábět pomocí hrnčířského kruhu a opět se přešlo k ručnímu kladení hliněných vrstev, ze kterých vznikaly keramické nádoby. Zdobení keramických nádob bylo nejčastěji prováděno ornamentem, který získal označení „meandr“. Keramické nádoby získávaly nejčastěji tvar mis nebo situlý. Další typická vlastnost germánské keramiky spočívala v jejím hladkém povrchu, přičemž hladkost byla způsobena pečlivým leštěním keramických nádob.¹⁸⁶

Problematika germánského pohřebního ritu vypadala následovně. Germáni pohřbívali své zesnulé výhradně (až na pár výjimek) žárovým způsobem. Popel a zbylé neshořelé ostatky byly ukládány buď do keramických nádob (popelnic), či jednoduše do vykopané jamky. V hrobech nechyběly četné bronzové i železné milodary, přičemž jejich množství bylo závislé na válečnickově sociálním postavení. Velikým problémem se ukázalo zavedení hluboké orby ve druhé polovině 20. stol. Díky tomuto způsobu orby došlo k nevratnému poškození mělce

¹⁸² MUSIL, František et al. *Dějiny východních Čech: v pravěku a středověku*. Lidové noviny, Praha, 2010. s. 104.

¹⁸³ Tamtéž s. 105.

¹⁸⁴ Tamtéž s. 105.

¹⁸⁵ Tamtéž s. 105.

¹⁸⁶ VOKOLEK, Vít. *Pravěk východních a severovýchodních Čech*. Muzeum v HK. Hradec Králové, 1962. s. 24.

uložených žárových hrobů. Tato situace platila především pro starší dobu římskou, která se dá časově zařadit do prvních dvou století našeho letopočtu.¹⁸⁷

Jistou výjimkou se v časovém horizontu mladší doby římské (200-400 n. l.) staly Plotiště nad Labem, neboť z doby samého závěru 2. stol. n. l. poskytly informace o pohřbívání Germánů na našem území. Odkryto zde bylo totiž kompletně neporušené pohřebiště žárového typu, které se zachovalo kontinuálně od mladší doby římské až po začátek doby stěhování národů.¹⁸⁸

Archeologický výzkum, který trval v Plotištích nad Labem celá 60. léta 20. stol., objevil více než 1300 hrobů se žárovými ostatky, dále pět desítek hrobů jámových, jeden hrob, který se dá označit jako birituální a také dva hroby kostrové, které byly vyloupeny vykradači již v době pohřbení nebožtíků. Celý pohřební areál byl obehnan příkopem, přičemž je zde dokázáno také palisádové opevnění.¹⁸⁹ Badatelsky zajímavý je ojedinělý komorový hrob (4m x 3,5m x 2m), kde se při archeologickém výzkumu našly skelety dospělého člověka, dítěte, včetně 5 koster statných psů.¹⁹⁰

Opevnění dodávalo pohřebnímu komplexu dojem nedobytného areálu. Nalezené funerální předměty, které doprovázely zemřelé při posledním uložení, měly podobu zbraní, hřebenů, nožů, šperků, či ozdobných spon. Mezi zajímavý nález patřila objevená mince, která ač byla zhotovena z bronzu a ne ze vzácnějšího kovu, poskytla badatelům cenné informace. Po důkladném očištění na ní byl spatřen portrét římského císaře Galliena, který vládl římskému impériu v letech 253 až 268, což dokazuje římský původ mince. Na konci 3. stol. n. l. jsou v rámci východních Čech dokázány migrace nových osadníků z oblasti dnešního Německa.¹⁹¹

5.8 Doba prvních Slovanů a doba hradištní

Slovanské kmeny přicházející na území východních Čech po roce 500 našeho letopočtu s největší pravděpodobností pocházely z území dnešní Moravy. V úvahu je také brána hypotéza příchodu od severovýchodní strany, tedy ze Slezska. Tyto předložené možnosti nejsou zatím s určitostí ověřeny, nicméně uvedené argumenty podporují dokázané

¹⁸⁷ VOKOLEK, Vít. *Počátky osídlení východních Čech*. Muzeum východních Čech. Hradec Králové, 1993. s. 87.

¹⁸⁸ MUSIL, František et al. *Dějiny východních Čech: v pravěku a středověku*. Lidové noviny, Praha, 2010 s. 106.

¹⁸⁹ SALAČ, V. *Archeologie pravěkých Čech /8: Doba římská a stěhování národů*. AÚAV ČR, Praha, 2008. s. 129.

¹⁹⁰ RYBOVÁ, A. – VOKOLEK, V. *5 let archeologického výzkumu v Plotištích nad Labem: katalog k výstavě v Hradci Králové v r. 1966*. Muzeum Zdeňka Nejedlého. Hradec Králové, 1996. s. 23.

¹⁹¹ MUSIL, František et al. *Dějiny východních Čech: v pravěku a středověku*. Lidové noviny, Praha, 2010. s. 106.

obchodní styky s těmito oblastmi už v celém dosud poznaném pravěkému vývoji. Primárně obživu zajišťoval (jako v předchozím období) chov dobytka spojený s rybolovem a pěstováním obilí. Raná fáze slovanského osídlení ve východních Čechách nese název „pražský typ.“ Obydlí bylo tvořeno chatami, které měly charakter polozemnice, neboť je dokázáno jejich částečné zahloubení pod úroveň povrchu země. Na sídlišťích se nacházejí odpadní, či zásobní jámy. První Slované ve východních Čechách se sdružovali v těsné blízkosti vodních toků, což je dokázáno odkrytými lokalitami v okolí východočeských řek.¹⁹² Výzkum v Plotištích nad Labem ovšem stopy prvních Slovanů neprokázal. V rámci východních Čech jsou první Slované zachyceni na Pardubicku, dále v okolí Jaroměře, na Jičínsku a na Trutnovsku.¹⁹³

Keramika prvních Slovanů připomíná tvary hrnců a misek. Díky bezvládnému stavu, který byl vyvolán rozpadem Západořímské říše a nájezdy kočovných hunských kmenů, nebyla keramika zdobena.¹⁹⁴

Starší doba hradištní (600-800 n. l.) Doba hradištní (ve smyslu slovanských etnik) je považována od první poloviny 7. stol. do 2. pol. 12. stol. V tomto období probíhala stavba hradišť, někdy označovaných pojmem hradisko, kde fortifikace byla utvořena stojícím opevněním. V rámci východních Čech je nejvyšší koncentrace zjištěna na Jičínsku (Prachovské skály, Češov).¹⁹⁵ Další slovanská hradiště v námi sledovaném regionu východních Čech jsou zjištěny v Ostroměři a Holovousích.¹⁹⁶

Důležitou slovanskou lokalitou jsou druhotně osídlené České Lhotice nedaleko Nasavrku (okr. Chrudim). Zde je dobře patrné, že slovanské osídlení vzniklo v místě dřívějšího oppida založeného Kelty. Z uvedeného vyplývá, že slovanská hradiště nejčastěji kopírovala rozlohu dřívějších pravěkých osídlení. Tato místa již byla „ověřena“ a tudíž i pro Slované zaručovala svým charakterem přívětivé podmínky pro život. Pohřbívání bylo pro starší dobu hradištní typické tzv. pod mohyly, kde se nacházely žárové hroby.¹⁹⁷ Mezi časně hradištní lokality v okolí dnešního Hradce Králové, patří Opatovice nad Labem, Neděliště, Lípa, Plotiště nad Labem.¹⁹⁸

¹⁹² MUSIL, František et al. *Dějiny východních Čech: v pravěku a středověku*. Lidové noviny, Praha, 2010. s. 129.

¹⁹³ Tamtéž s. 130.

¹⁹⁴ VOKOLEK, Vít. *Počátky osídlení východních Čech*. Muzeum východních Čech. Hradec Králové. 1993. s. 91.

¹⁹⁵ MUSIL, František et al. *Dějiny východních Čech: v pravěku a středověku*. Lidové noviny, Praha, 2010. s. 132.

¹⁹⁶ VOKOLEK, Vít. *Pravěk východních a severovýchodních Čech*. Muzeum v HK. Hradec Králové, 1962. s. 26.

¹⁹⁷ MUSIL, František et al. *Dějiny východních Čech: v pravěku a středověku*. Lidové noviny, Praha, 2010. s. 133.

¹⁹⁸ Tamtéž s. 135.

K důležitým odvětvím života časně slovanských lidí patřilo zemědělství. Ne jinak tomu bylo ve východních Čechách, neboť archeologickými výzkumy byla prokázána sklizeň lnu, luštěnin a hlavně obilí, které představovalo primární obživu tehdejšího člověka. Zrna obilí se uchovávala i několik let v nádobách zvaných zásobnice. Díky silnějším stěnám a správnému uložení těchto nádob (do země) se docílilo dlouhé trvanlivosti obilných zrn, které poskytovaly obživu i v méně příznivých klimatických podmínkách. Potřeba masa byla zajištěna chovem turu, koz, ovcí a především prasat. V případě hladu se v jídelníčku mohl objevit i kůň, který díky své velikosti poskytl potravu na delší dobu.¹⁹⁹

Střední doba hradištní (9.-10. stol.)

V tomto období, označujícím se jako raný středověk, docházelo k zvelebování a rozšiřování hradišť, která buďto vznikala nová tzv. „na zelené louce,“ či pokračovala ve vývoji již starších hradišť. Centrálním bodem v rámci východních Čech se stalo hradiště v místech dnešní Čáslavi, které bylo dominantním bodem celé Čáslavské kotliny. Toto hradiště náhle zaniklo v závěru 9. stol. V průběhu stol. 10. se však opět začalo formovat a stalo se tak centrálním fortifikačním střediskem.²⁰⁰

Hradiště objevená v okolí Jaroměře tvoří další blok těchto slovanských staveb. Zde se díky neúplnému stavu poznání připouští zánik starších hradišť a vznik hradišť nových. Další oblast slovanských hradišť v rámci regionu východních Čech je připisována Východolabské tabuli. Dominující pozici si zde vytvořilo hradiště, které bylo objeveno v dnešním centru Hradce Králové.²⁰¹

Tato slovanská fortifikační stavba vznikla v samém závěru 9. stol. V okolí hradišť vznikala přidružená sídliště, která byla do jisté míry poddaným subjektem hradišť. V okolí Hradce Králové byla sídliště dokázána např. na Slezském Předměstí, v Kuklenách, či (pro tuto práci nejzajímavější) v Plotištích nad Labem i v sousedních Předměřicích nad Labem. Sídlíště střední doby hradištní je dokázáno také v Opatovicích nad Labem, které již tvoří vzdálenější oblast od hradeckého hradiště. Na konci 9. století vzniklo slovanské hradiště v Chrudimi. Z tohoto místa byla spravována oblast jižního území východních Čech. Zde byl při výzkumu objeven železný křížek, jehož podoba byla shodná s předměty vyrobenými v oblasti dnešního Středomoří. Je zde tedy patrný důkaz o existujícím středomořském importu zboží, který si ale mohli dovolit pouze členové panujícího rodu sídlícího na hradišti.²⁰²

¹⁹⁹ VOKOLEK, Vít. *Pravěk východních a severovýchodních Čech*. Muzeum v HK. Hradec Králové, 1962. s. 26.

²⁰⁰ MUSIL, František et al. *Dějiny východních Čech: v pravěku a středověku*. Lidové noviny, Praha, 2010. s. 143.

²⁰¹ Tamtéž s. 144.

²⁰² Tamtéž s. 145.

Nejčastější výzdoba keramických nádob ve starší a střední době hradištní měla podobu pravidelné vlnice, která byla doplněna podélnými, někdy i vícečetnými rýhami. Výzdoba byla tvořena dále šroubovicí, či hřebenovými vpichy. Na některých keramických nádobách nalezneme i označení hrnčířské dílny. Značka, která byla jakýmsi identifikátorem keramické dílny, byla vyrážena na vnější stranu dna nádoby.²⁰³

6. Archeologický materiál

Veškerý archeologický materiál potřebný k vypracování této diplomové práce je uložen v depozitářích Muzea východních Čech v Hradci Králové. Předmětem mého výzkumu bude nezpracovaný archeologický fond pocházející z katastru obce Plotiště nad Labem, respektive fond, který se nacházel v areálu dnes již zaniklé cihelny Souček & Srdínko.

Archeologický fond je v největší míře zastoupen v podobě keramických střepů, nechybí zde ovšem také celé keramické nádoby, kamenných artefaktů (zastoupených převážně v podobě pazourků a drtidel), kostěných, železných, či bronzových artefaktů. Většina materiálu je uložena v přenosných krabicích, ostatní kusy, mezi které patří především větší kamenné nástroje, jsou uloženy volně v depozitářních policích. Archeologické předměty byly do krabic ukládány podle data a místa, kdy k nálezům došlo. Celkem byl autorem archeologický materiál rozříděn do 43 krabic (41 krabic a 2 soubory). Zmiňované dva soubory jsou díky velikosti zkoumaných předmětů uloženy do depozitářních polic.

Keramické předměty (nádoby i střepy) budou zkoumány převážně z pohledu jejich časového nálezu, druhu nádoby, typologie, barvy, výzdoby, ostřiva, výpalu, způsobu výroby a kultury, ve které byly vyrobeny. Barva bude u keramiky sledována vnější, vnitřní a nebude chybět také barva lomu. U střepů a nádob, které budou obsahovat více barev, bude vždy na prvním místě uvedena barva, která je na artefaktu v dominantním zastoupení. Keramika bude dále předmětem zkoumání z pohledu jejich rozměrů (šířka, výška, tloušťka). U nekeramických artefaktů bude sledován druh předmětu a druh materiálu, ze kterého byly vyrobeny, dále rozměr a datace předmětu. Krabice, které uchovávají artefakty, jsou označeny inventárními čísly, i čísly pořadovými. Pořadová čísla krabic jsou náhodně zvolena pro potřeby autora, nejedná se tedy o platná čísla krabic, která jsou skutečně uvedena na krabicích v depozitářních policích. Archeologické nálezy budou přehledně zdokumentovány a vyhodnoceny v příložených tabulkách. Nálezy, na kterých je patrná výzdoba, či jiná kvalitní

²⁰³ VOKOLEK, Vít. *Pravěk východních a severovýchodních Čech*. Muzeum v HK. Hradec Králové, 1962. s. 27.

vypovídací hodnota, budou znázorněny v obrazové příloze, kde se čtenář dozví i velikost artefaktu pomocí uvedeného měřítka.²⁰⁴

7. Popis jednotlivých artefaktů nalezených v areálu cihelny Souček & Srdínko

7. 1. (soubor č. 1)

Plotiště nad Labem, inventární číslo: 10385-10408

Areál cihelny Souček a Srdínko

Pravěk, doba únětická, jáma

nalezeno: 15.4. 1910

Soubor číslo 1 je tvořen krabicí, která je evidovaná inventárními čísly 10385-10408. Obsah krabice je tvořen artefakty z únětické kultury, přičemž zde nalezneme celkem 14 keramických střepů z doby únětické, dále 1 kus opracovaného kamene (žernov). Najdeme zde dále 1 ks mazanice a 6 ks kostí (2 ks zvířecích čelistí, 1 ks kosti z kuřecí nohy a 3 ks vepřových kostí) a 2 ks zvířecích rohů. Tyto artefakty byly získány zaměstnanci muzea při výzkumu areálu Součkovy cihelny dne 15. dubna 1910.

Z dochovaných vypovídacích hodnot keramických střepů se nepodařilo prokázat, o jaký druh nádoby se jednalo. Typologie keramických střepů se dá popsat následovně. Celkem pět střepů je prokázáno z okraje nádob, sedm zlomků je z těla nádob a dva střepy mají podobu uch. Výzdoba střepů u tohoto souboru je zhotovena jednak z jazykovitého výčnělku (pupíku), plastického horizontálního žebra, horizontální rýhy, či příčně přesekávané lišty. Výzdoba byla zhotovena na čtyřech zlomcích z celkových 14 keramických střepů.

Vnější zbarvení keramických střepů je tvořeno barvou žlutou, žlutohnědou, hnědošedou, šedočernou, černo-oranžovou, hnědočervenou, žlutooranžovou, hnědočernou, žlutobéžovou, červenooranžovou, černou, černohnědou. Barva vnitřní byla u těchto keramických střepů prokázána jako žlutá, hnědožlutá, šedočerná, šedá, černošedá, černá, červenooranžová, černohnědá. Barva v místě lomu se dá u těchto střepů označit jako žlutá, žlutohnědá, šedočerná, černooranžová, šedá, černošedá, světle šedá, černá, žlutobéžová, žlutobílá.

Výpal byl u 3 střepů zhotoven jako oxidační, u 3 střepů jako oxidačně-redukční a u 8 jako redukční. Střep s inv. č. 10385 je lehce přepálený. Ostřívo bylo v tomto souboru zastoupeno v podobě slídy, křemenného písku, či organického materiálu. Všechny střepy byly zhotoveny metodou lepení v ruce, což potvrzuje i mnohem pozdější objevení hrnčářského

²⁰⁴ Muzeum východních Čech v Hradci Králové, fond cihelny Souček & Srdínko, soubor č. 1 – 43.

kruhu v době laténské. Povrchová úprava keramických střepů byla v 8 případech hlazená, ve 2 případech bez úpravy, v 1 případě se jednalo o střep hlazený + drsněný, v 1 případě drsněný a ve 2 případech leštěný.²⁰⁵

7. 2. (soubor č. 2)

Plotiště nad Labem, inventární číslo: 5085-5115, 10082-10137

Areál cihelny Souček a Srdínko

Pravěk, vypíchaná k., (pozdní neolit)

nalezeno: 1905, 1906, 1911-1912

V krabici č. 2 najdeme artefakty, které pracovníci muzea označili inventárními čísly 5085-5115 a 10082-10137. Počet artefaktů je v tomto souboru stanoven na čísle 82, přičemž 4 kusy keramických artefaktů se dochovaly bez popisu inventárního čísla. Celkem 10 ks artefaktů je tvořeno kamenou industrií a zbytek (72 ks) je keramických. Nálezy označené pod ev. č. 10082 – 10137 náležejí kultuře s vypíchanou keramikou, přičemž nálezy označené inv. č. 5085 – 5115 jsou časově označeny jako pozdní neolit. Předměty, ať už keramické, či kamenné, byly pracovníky muzea nalezeny a evidovány v areálu Součkovy cihelny v letech 1911-1912, 1905 a 1906.

O jaký druh nádoby šlo, bylo možné na základě dochovaných vypovídacích hodnot možno určit u 10 ks keramických předmětů. Jednalo se o 2 ks ze zásobnice, 1 ks zlomku kachle, 1 ks amfory a 6 ks zlomků z nádoby označované jako hruškovitá nádoba. Ostatní keramické artefakty byly označeny jako „neurčitá“. Soubor dále obsahuje celkem 2 ks oblázku, 1 ks vývrtku ze sekeromlatu, 2 ks pískovcovitého brousku, 4 ks pazourku a 1 ks zlomku kamenného nástroje. Typologie dochovaných artefaktů vypadá asi následovně. Celkem 35 ks keramických zlomků pochází z části nádob zvané tělo, dále 2 ks pochází ze dna nádoby, 24 ks náleželo okraji + hrdlu, 3 ks pocházejí z okraje nádoby, 1 ks pochází ze spodní části těla nádoby s kouskem dna, je tudíž označen jako dno + pata a 1 ks je označen jako pata nádoby. Výzdoba se v tomto souboru dá zaevidovat celkem u 42 kusů. Najdeme zde především řadu vpichů, které se dochovaly u 33 ks, dále 1 ks podlouhlých vpichů, 1 ks oboustranných vpichů, 2 ks vajíčkovitých vpichů, 1 ks pupkovitého výčnělku, 2 ks dvojitéch vypnulín a 2 ks pupků.

Barva povrchu je v námi sledovaném souboru zastoupena v následujících odstínech. Nalezneme zde barvu šedo-žlutou (4 ks), šedo-černou (9 ks), černo-šedou (9 ks), šedo-bílou

²⁰⁵ Muzeum východních Čech v Hradci Králové, fond cihelny Souček & Srdínko, (soubor č. 1), inv. č. 10385-10408.

(4 ks), hnědo-šedou (3 ks), černou (6 ks), bílo-šedou (3 ks), oranžovo-černou (1 ks), černo-hnědou (6 ks), šedo-hnědou (1 ks), šedo-černo-žlutou (2 ks), hnědo-žlutou (1 ks), černo-žlutou (3 ks), žluto-hnědou (1 ks), černo-oranžovou (1 ks), žluto-šedou (2 ks), hnědou (1 ks), šedou (5 ks), černo-šedo-oranžovou (1 ks), hnědo-černou (2 ks), béžovo-černou (1 ks), žlutou (1 ks), hnědo-bílou (1 ks).

Vnitřní stěny nádob jsou zastoupeny v následujících barevných odstínech. Zjištěna byla barva hnědo žlutá (1 ks), šedo bílá (1 ks), černo hnědá (4 ks), bílo šedá (4 ks), hnědo bílá (1 ks), bílo hnědá (1 ks), šedo černá (11 ks), černá (13 ks), černo šedá (7 ks), šedo-žlutá (2 ks), šedá (8 ks), černo oranžová (1 ks), tmavě šedá (1 ks), světle černá (1 ks), světle hnědá (3 ks), žluto hnědá (2 ks), žlutá (1 ks), černo bílá (1 ks), hnědo černá (1 ks), béžová (1 ks), hnědo šedá (1 ks), hnědá (1 ks), šedo hnědá (1 ks). Barva lomu byla u sledovaného souboru zjištěna hnědo žlutá (3 ks), šedá (15 ks), světle hnědá (4 ks), šedo bílá (1 ks), černo hnědá (1 ks), hnědá (5 ks), šedo černá (10 ks), černo šedá (5 ks), černá (14 ks), světle šedá (1 ks), světle černá (1 ks), žluto hnědá (1 ks), bílo hnědá (2 ks), hnědo černá (2 ks), šedo černo hnědá (1 ks).

Výpal keramických artefaktů byl u námi sledovaného souboru stanoven jako oxidační u 5 ks a jako oxidačně/redukční celkem u 62 ks keramických střepů. Jako ostřívo posloužila při výrobě keramických nádob v 15 případech slída a kř. písek, ve 27 případech slída, v 11 případech kř. písek, v 1 případě slída + organický materiál, v 1 případě slída společně s kř. pískem a organickým materiálem, v 1 případě organický materiál, v 15 případech se ostřívo nepoužilo vůbec (označeno jako „bez ostřiva“) a ve dvou případech jako kř. písek společně s organickým materiálem. Všechny keramické střepy evidované v tomto souboru pocházejí z nádob, které byly lepené v ruce. Povrch se dá označit jako hlazený u 33 ks, jako drsněný u 10 ks, dále u 1 ks jako omletý, u 12 ks jako bez úpravy, dále u 3 ks jako hlazený + omletý, u 7 ks jako leštěný a u 1 ks jako leštěný + hlazený.²⁰⁶

7.3. (soubor č. 3)

Plotiště nad Labem, inventární číslo: bez i. č. (pro praktické účely označeno 1 – 90)

Areál cihelny Souček a Srdínko

Pravěk – únětická k., jáma skrčka (stejná jáma evidovaná v krabici č. 4)

nalezeno: 13. 9. 1924

²⁰⁶ Muzeum východních Čech v Hradci Králové, fond cihelny Souček & Srdínko, (soubor č. 2), inv. č. 5085-5115, 10082-10137.

Krabice č. 3 eviduje artefakty, které sice nemají inventární čísla, nicméně pro lepší kvalifikaci byly uměle označeny čísly 1 – 90. Ve zmiňovaném fondu se nacházejí pouze keramické artefakty v počtu 90 ks. Odbornému zkoumání však bude podrobena pouze 89 kusů, neboť 1 ks je výrazně přepálený. Všechny keramické artefakty pocházejí z období kultury únětické. Soubor byl nalezen v jámě skrčka v areálu Součkovy cihelny dne 13. 9. 1924. Z uvedeného data vyplývá, že uvedené střepy pocházejí ze stejné jámy únětického skrčka, která se našla také 13. 9. 1924 a další střepy eviduje krabice č. 4 (viz níže).

O jaký druh nádoby se jednalo, se dalo s přesností určit pouze u 1 ks, který byl klasifikován jako hrnek. Ostatní předměty byly označeny dle svých vypovídacích hodnot jako neurčená nádoba (88 ks). Typologie střepů vypadala u tohoto souboru následovně. Celkem 2 ks pocházejí z okraje + hrdla + těla, 2 ks z hrdla + podhrdlí, 14 ks z okraje + hrdla, 7 ks z dna + paty nádoby, 59 ks z těla nádoby, 1 ks z podhrdlí, 1 ks z okraje + hrdla + podhrdlí, 1 ks z těla s uchem a 2 ks ze dna nádoby. Výzdoba byla na celkový počet keramických kusů zastoupena pouze sporadicky. Tento argument je demonstrován výzdobou, která je zastoupena pouze u 1 ks 2x provrtaným žlábkem, u 1 ks rovným ouškem + žlábkem, u 1 ks malým pupíkem, u 3 ks pupíkem, u 1 ks 2 nevýraznými pupíky, u 1 ks širokým žlábkem, u 1 ks 2 plastickými žebry a u 1 ks plastickým žebrem.

Barva povrchová se u námi sledovaného souboru stanovila jako šedo hnědá (9 ks), cihlově hnědá (1 ks), hnědo žlutá (1 ks), hnědo černá (4 ks), světle hnědá (18 ks), světle hnědo šedá (9 ks), žluto černá (1 ks), šedá (10 ks), tmavě šedo hnědá (4 ks), hnědá (7 ks), tmavě hnědo šedá (1 ks), hnědo černo šedá (1 ks), šedo žlutá (3 ks), žluto šedá (2 ks), žluto hnědá (3 ks), světle hnědo černá (2 ks), světle hnědo žlutá (1 ks), žluto světle hnědá (1 ks), černá (2 ks), světle šedá (1 ks), tmavě hnědá (2 ks), světle černá (1 ks), tmavě šedá (1 ks), černo hnědá (1 ks), hnědo šedá (1 ks). Barva vnitřní byla podle odborného posouzení vyhodnocena jako tmavě hnědá (9 ks), hnědá (14 ks), hnědo černá (5 ks), černá (2 ks), tmavě šedá (2 ks), světle hnědá (14 ks), žluto černá (1 ks), šedá (8 ks), černo hnědá (2 ks), hnědo šedá (6 ks), šedo žlutá (1 ks), žluto šedá (1 ks), tmavě šedo hnědá (4 ks), žluto hnědá (3 ks), světle hnědo černá (2 ks), žluto světle hnědá (1 ks), šedo hnědá (8 ks), černo šedá (1 ks), žlutá (2 ks), světle hnědo šedá (2 ks), světle šedá (1 ks). Barva lomu byla klasifikována jako hnědá (9 ks), tmavě hnědá (12 ks), černo hnědá (5 ks), černá (4 ks), hnědo černá (4 ks), světle hnědá (14 ks), žluto černá (1 ks), šedá (4 ks), tmavě šedá (3 ks), hnědo šedá (6 ks), tmavě hnědo šedá (1 ks), žluto šedá (2 ks), žluto hnědá (2 ks), světle hnědo černá (3 ks), světle hnědo žlutá (1 ks), žluto světle hnědá (1 ks), tmavě šedo hnědá (1 ks), šedo hnědá (11 ks), žlutá (2 ks), světle hnědo šedá (1 ks), světle černá (2 ks).

Celkem 13 ks keramických střepů prošlo oxidačním výpalem a 76 ks prošlo oxidačně redukčním způsobem. Jako ostřívo byla u 1 ks použita slída, u 16 ks křemenný písek, u 71 ks slída + křemenný písek a u 1 ks slída + křemenný písek + organický materiál. Všechny zmiňované střepy (89 ks) pocházejí z nádob, které byly zhotovovány metodou lepením v ruce. Povrch byl na základě zkoumání klasifikován jako přepálený u 13 ks, bez úpravy u 49 ks, drsněný u 4 ks, hlazený + bez úpravy u 3 ks, hlazený u 12 ks, drsněný + hlazený u 3 ks, omletý + drsněný u 1 ks, hlazený + omletý u 1 ks, lehce přepálený u 1 ks, omletý u 1 ks a bez úpravy + přepálený u 1 ks.²⁰⁷

7.4. (soubor č. 4)

Platiště nad Labem, inventární číslo: bez i. č. (pro praktické účely označeno 1 – 50)

Areál cihelny Souček a Srdínko

Pravěk – únětická k., jáma skrčka

nalezeno: 13. 9. 1924

Krabice č. 4 uchovává 50 ks keramických artefaktů, které sice nejsou označeny inventárními čísly, avšak pro praktické potřeby byly v této práci uměle označeny čísly 1 - 50. Jiný než keramický fond se v tomto souboru nenachází. Zmíněné keramické střepy pocházejí z kultury označované jako únětická kultura. Tento fond byl pracovníky hradeckého muzea získán při archeologickém výzkumu v areálu Součkovy cihelny dne 13. 9 1924.

O jaký druh nádoby se jednalo, nebylo ani u jednoho keramického kusu možné zjistit, neboť jejich vypovídací hodnoty neumožnily přesněji zařadit, o jaký druh nádoby se jednalo. Typologie tohoto fondu je klasifikována u 25 ks jako tělo nádoby, u 8 ks jako okraj + hrdlo, u 2 ks jako okraj + hrdlo + tělo, u 1 ks jako okraj + hrdlo + podhrdlí, u 1 ks jako část hrdla + podhrdlí, u 6 ks jako dno + pata, u 2 ks jako hrdlo + podhrdlí, u 3 ks jako dno nádoby a u 2 ks jako pata nádoby. Výzdoba je zastoupena pouze sporadicky, pouze u 3 ks byla klasifikována jako pupík, u 1 ks jako 2 plastická žebra + pupík, u 1 ks jako 2 plastická žebra, u 1 ks jako 2 plastická žebra + pupík + 2x provrtán.

Barva povrchu je klasifikována jako světle hnědo šedá (4 ks), světle hnědá (15 ks), tmavě šedo hnědá (1 ks), tmavě šedá (1 ks), černo hnědá (1 ks), šedo hnědá (5 ks), hnědá (6 ks), hnědo černá (1 ks), světle šedo hnědá (1 ks), hnědo šedá (4 ks), šedo černá (1 ks), černo šedá (1 ks), hnědo šedo černá (1 ks), tmavě hnědá (1 ks), šedá (2 ks), černá (1 ks), hnědo černo šedá (1 ks), cihlově hnědá (2 ks), cihlově hnědo šedá (1 ks). Barva vnitřní byla

²⁰⁷ Muzeum východních Čech v Hradci Králové, fond cihelny Souček & Srdínko, (soubor č. 3), bez inv. č. (1-90).

posouzena jako světle hnědá (4 ks), hnědo tmavě šedá (1 ks), tmavě šedá (3 ks), hnědo šedá (3 ks), tmavě šedo hnědá (2 ks), světle černá (1 ks), černo hnědá (3 ks), šedo hnědá (4 ks), hnědá (9 ks), hnědo šedo černá (1 ks), černo šedo hnědá (2 ks), šedá (6 ks), světle černo hnědá (1 ks), světle šedo hnědá (1 ks), hnědo černá (2 ks), tmavě hnědá (1 ks), světle hnědo černá (1 ks), cihlově hnědá (2 ks), cihlově hnědo šedá (1 ks), cihlově červená (1 ks), černá (1 ks). Barva lomu je zastoupena v podobě světle hnědé (3 ks), tmavě šedé (7 ks), hnědo šedé (4 ks), hnědo černé (4 ks), hnědé (3 ks), tmavě šedo hnědé (1 ks), šedo hnědé (4 ks), černé (9 ks), šedé (7 ks), černo šedé (2 ks), černo šedo hnědé (1 ks), tmavě hnědo černé (1 ks), tmavě šedo černé (1 ks), tmavě hnědé (1 ks), černo hnědé (1 ks), světle černo hnědé (1 ks).

Výpal proběhl u 1 ks jako oxidační, u 49 ks jako oxidačně redukční. Redukční výpal zde prokázán nebyl. Jako ostřívo byl celkem u 6 ks použit křemenný písek a u 44 ks byla prokázána slída + křemenný písek. Všechny dochované keramické střepy (50 ks) u námi sledovaného souboru pocházejí z nádob, které byly zhotovovány metodou lepením v ruce. Povrch byl stanoven následovně. Povrch celkem 32 ks byl klasifikován jako bez úpravy, 2 ks jako hlazený + přepálený, 2 ks jako hlazený + drsněný, 4 ks jako hlazený, 3 ks jako drsněný + bez úpravy, 2 ks jako drsněný, 1 ks jako bez úpravy + hlazený, 2 ks jako hlazený + drsněný + přepálený, 1 ks jako bez úpravy + přepálený, 1 ks jako bez úpravy + omletý.²⁰⁸

7.5 (soubor č. 5)

Plotiště nad Labem, inventární číslo: 7335 - 7369

Areál cihelny Souček a Srdínko

Pravěk – pozdní neolit

nalezeno: 18. 4. 1910

Soubor č. 5 je označen inventárními čísly 7335 – 7369. V tomto souboru nalezneme včetně keramických artefaktů, které se zde nacházejí v počtu 32 ks, rovněž artefakty nekeramické, mezi které patří 1 ks mazanice, dále 1 ks zvířecí čelisti a 1 ks zvířecí kosti. Všechny zmíněné artefakty pocházejí z období pozdního neolitu a evidovány byly po sběru, který proběhl 18. dubna roku 1910.

O jaký druh nádoby se jedná, nebylo možné určit ani u jednoho kusu dochovaného střepu, neboť vypovídací hodnota keramických artefaktů byla na tak nízké úrovni, že

²⁰⁸ Muzeum východních Čech v Hradci Králové, Fond cihelny Souček & Srdínko, (soubor č. 4), bez inv. č. (1-50).

nedovolila určit, o jaký keramický fond šlo. Typologie dochovaných keramických artefaktů určila ve 29 případech tělo nádoby, u 1 ks okraj + hrdlo, u 1 ks hrdlo a u 1 ks dno + pata. Výzdoba keramických ani nekeramických artefaktů se v námi sledovaném souboru neprokázala ani v jediném případě.

Vnější barva dochovaných keramických střepeů byla v námi sledovaném souboru stanovena u 9 ks jako žluto šedá, u 6 ks jako žlutá, u 4 ks jako tmavě šedo žlutá, u 1 ks jako světle černá, u 5 ks jako šedo žlutá, u 1 ks jako šedo hnědá, u 2 ks jako světle černo žlutá, u 2 ks jako černá, u 1 ks jako tmavě šedá a u 1 ks jako tmavě šedo hnědá. Barva vnitřní je celkem u 12 ks stanovena žluto šedá, u 1 ks černo žlutá, u 3 ks tmavě šedo žlutá, u 1 ks světle cihlová, u 3 ks šedo žlutá, u 3 ks žlutá, u 1 ks žluto hnědá, u 1 ks šedo černá, u 1 ks hnědo žlutá, u 1 ks světle hnědá, u 1 ks světle hnědo žlutá, u 1 ks světle černá, u 1 ks šedo hnědá a u 2 ks tmavě šedá. Také barva lomu byla výrazně početná, což dokazuje odstín žluto šedý u 12 ks, černo žlutý u 1 ks, šedo žlutý u 3 ks, šedo černý u 3 ks, šedý u 4 ks, tmavě šedý u 4 ks, tmavě šedo žlutý u 1 ks, tmavě hnědý u 2 ks a šedo hnědý u 2 ks.

Výpal proběhl celkem u 2 ks oxidačním způsobem a u 30 ks oxidaxně-redukčním způsobem. Ostřívo bylo použito jako příměs při výrobě nádob v 25 případech v podobě křemenného písku, ve 3 případech v podobě křemenného písku a slídy, ve 3 případech v podobě kř. písku a organického materiálu a v 1 případě v podobě slídy. Všechny dochované zlomky byly vyrobeny lepením v ruce. Povrch se dá u 4 případů označit jako drsněný, u 10 případů jako bez úpravy, u 1 případu jako omletý + hlazený, u 7 případů jako hrubě hlazený, u 1 případu jako leštěný, u 8 případů jako hlazený a u 1 případu jako drsněný + omletý.²⁰⁹

7.6 (soubor č. 6)

Plotiště nad Labem, inventární číslo: 7485 - 7498

Areál cihelny Souček a Srdínko

Pravěk – střední doba hradištní

nalezeno: 1907

Soubor s označením čísla 6 eviduje pouze keramické zlomky, které jsou vymezeny inventárními čísly 7485 – 7498. Všechny 14 ks keramických střepeů uložených v této krabici náleží do střední doby hradištní. Jejich nález je datován k roku 1907, kdy byly získány z kulturní jámy.

²⁰⁹ Muzeum východních Čech v Hradci Králové, fond cihelny Souček & Srdínko, (soubor č. 5), inv. č. 7335 - 7369

Druh nádob nebylo možno pomocí vypovídacích hodnot dochovaných keramických zlomků s jistotou určit, tudíž jsou definované termínem „neurčená“. Typologie zlomků nám dovoluje přiřadit 6 ks střepů k okraji, dále 2 ks k okraj + hrdlo, 1 ks jako hrdlo + podhrdlí a 5 ks střepů k tělu. Výzdoba je u těchto keramických artefaktů zastoupena v podobě horizontálních řad z vpichů, horizontálních žebrovitých lišt, mnohonásobné vlnice, vtačeného pásu z vpichů, šikmých vpichů.

Vnější barva zlomků je u našeho sledovaného fondu zastoupena v podobě hnědo-šedé, světle šedé, šedo-hnědé, šedé, černo-šedé, šedo-černé, černo-hnědé, žluto-šedé. Barva vnitřní je určena jako světle šedá, šedo-černá, černo-hnědá, šedá, hnědo-šedá, černo-šedá, hnědo-černá, šedo-žlutá. Barva lomu se po odborném studiu definovala jako šedo-černá, světle šedá, šedo-hnědá, černá, šedá,

Výpal byl u dochovaných zlomků proveden v jednom případě oxidačně a u zbylých 13 ks redukčním způsobem. Ostřívo, které zlepšuje vlastnosti nádob, bylo v těchto případech použito v podobě slídy. Pouze u jednoho kusu se včetně slídy zjistil také důkaz kř. písku. Všechny dochované kusy pochází z nádob, které byly zhotovovány lepením v ruce, u 4 ks je navíc zjištěno dodatečné obtáčení. Povrch je u 7 ks klasifikován jako „bez úpravy“, u 6 ks jako „omletý“ a u 1 ks jako „hlazený“.²¹⁰

7.7 (soubor č. 7)

Plotiště nad Labem, inventární číslo: 12844 - 12887

Areál cihelny Souček a Srdínko

Pravěk – střední doba hradištní

nalezeno: 1905, 1913, 1905-1912

Soubor č. 7 je tvořen krabicí, která je označena inventárními čísly 12844 – 12887. V námi sledovaném souboru, najdeme celkem 35 ks keramických zlomků, 1 ks grafitu, 2 ks šídla/hroti, 7 ks kančích zubů a 4 ks zvířecích kostí. Všechny zmíněné artefakty (keramické i nekeramické) náleží kultuře střední doby hradištní. Do depozitních polic Muzea v Hradci Králové byly zmíněné artefakty evidovány po sběrech v areálu Součkovy cihelny v letech 1905, 1913, 1905 – 1912.

Druh nádoby (předmětu) lze dle dochovaných keramických zlomků možno určit pouze u jednoho předmětu, který je označen názvem pěticipý přelen. Ostatní keramické artefakty na

²¹⁰ Muzeum východních Čech v Hradci Králové, fond cihelny Souček & Srdínko, (soubor č. 6), inv. 7485 – 7498.

základě svých vypovídacích hodnot nešly zařadit k žádnému typu nádoby. Typologie keramických zlomků vypadá následovně. Celkem 11 ks se dá nazvat jako okraj + hrdlo, 4 ks jako podhrlí, 17 ks jako tělo nádoby, 1 ks jako hrdlo + podhrlí a 1 ks jako hrdlo nádoby. Výzdoba se u námi sledovaného souboru objevuje oproti předcházejícím kulturám v hojném počtu. Důkazem tohoto argumentu jsou různé způsoby provedení, což dosvědčuje 1 ks vlnice + horizontální rýha + větší vpichy, dále 4 ks vlnice + šikmé řady vpichů, 1 ks šikmých vpichů + rýhy, 1 ks vpichů v šikmých lomených pásech, 3 ks horizontální rýhy + šikmých řad vpichů, 8 ks vlnovky, 3 ks pásů šikmých řad vpichů + hor. rýha, 1 ks pásu šikmých řad z vpichů, 3 ks šikmých řad z vpichů, 1 ks větších vpichů + plastická lišta, 1 ks vlnovky + ryté rýhy, 1 ks vlnice + větších vpichů, 3 ks vlnice + horizontální rýhy, 1 ks široké rýhy, 1 ks horizontální rýhy. Celkem dva keramické kusy jsou označeny jako bez výzdoby.

Barva povrchu je na keramických artefaktech zastoupena u 4 ks v odstínu šedo černém, u 7 ks šedo hnědém, u 4 ks v černém, u 3 ks v černo šedém, u 4 ks v hnědo šedém, u 1 ks v černo oranžovém, u 2 ks v šedém, u 1 ks v hnědo oranžovém, u 1 ks v hnědo černém, u 2 ks v šedo žlutém, u 2 ks v šedo oranžovém, u 1 ks v žluto šedém, u 2 ks v bílo šedém a u 1 ks v šedo černo hnědém. Vnitřní stěny nádoby byly barevně vyhodnoceny jako šedo hnědá (4 ks), šedo černá (4 ks), černá (6 ks), černo šedá (5 ks), oranžovo šedá (3 ks), šedá (3 ks), hnědo šedá (2 ks), žluto šedá (1 ks), šedo oranžová (1 ks), šedo žlutá (1 ks), černo hnědá (2 ks), oranžová (1 ks), černo žlutá (1 ks) a 1 ks nebyl v tomto případě barevně určen, neboť se jednalo o přeslen, který v podstatě nemá vnitřní barvu. Barva lomu nebyla v takové kvantitativní míře zastoupena jako barva vnitřní a vnější, nicméně i tak se určila barva šedo černá (7 ks), šedá (6 ks), černá (7 ks), černo šedá (9 ks), šedo hnědá (4 ks), černo hnědá (1 ks). Pouze keramický pěticipý přeslen nebyl určen, neboť se zachoval v kompletní podobě a barva lomu se tak nemohla určit.

Výpal sledovaných artefaktů proběhl u 18 ks jako oxidačně-redukční, u dalších 17 ks jako redukční. Jako ostřívo byla ve 20 případech použita slída, ve 4 případech křemenný písek, v 6 případech slída + kř. písek, přičemž v 5 případech nebylo ostřívo použito žádné. Celkem 35 ks keramických střepů pocházejí z nádob, které byly zhotoveny metodou lepení v ruce, přičemž pouze u jednoho kusu střepu bylo navíc zjištěno obtáčení. Povrch byl u 13 ks klasifikován jako hlazený, u 6 ks jako leštěný, u 5 ks jako drsněný, u 1 ks jako hlazený + drsněný, celkem 10 ks bylo označeno jako bez úpravy.²¹¹

²¹¹ Muzeum východních Čech v Hradci Králové, fond cihelny Souček & Srdínko, (soubor č. 7), inv. č. 12844 – 12887.

7. 8. (soubor č. 8)

Plotiště nad Labem, inventární číslo: 15567-15598

Areál cihelny Souček a Srdínko

Pravěk, středověk - doba únětická, slezskoplatěnická, hradištní

nalezeno: 1917

Souborem č. 8 je označována krabice s inventárními čísly 15567-15598. Tento soubor je tvořen celkem 37 ks keramických střepů, 2 ks kamenných oblázků a 19 ks zvířecích kostí (bez inv. č.). Všechny uvedené artefakty pocházejí z kultury únětické, kromě jednoho keramického střepu, který byl vytvořen v době slezskoplatěnické a dalších dvou střepů, které pocházejí z doby hradištní. Tyto předměty byly získány pro sbírky muzea v roce 1917 opět z areálu Součkovy cihelny.

Typologii nádob bylo ze všech prozkoumaných střepů možno určit pouze u tří zlomků střepů, které prokázaly původní zásobnicovitý tvar nádob. Ostatní určení typu nádoby je podle dochovaných keramických zlomků nepřesné. Otázka typologie keramických střepů vypadá následovně. Celkem 27 ks keramických střepů pochází z těla nádob, další 4 ks ze dna nádob, 6 ks okrajů s hrdly. Výzdoba střepů je zastoupena poměrně často, neboť se našla v podobě vodorovné pásky, vodorovných žeber, rýh, souběžných lišt, táhlé široké vlnovky, větévkovitě řazených slzových d'olíčků, či v podobě drsnění (putování, drsněné pásy).

Vnější barva je na keramických střepech zastoupena v podobě černé, černo-hnědé, tmavě hnědé, světle hnědé, šedivě okrové, žluto-oranžové, hnědo-žluté, hnědo-černé, oranžové, šedo-hnědé, červeno-hnědé, tmavě šedé, světle hnědé, šedé, oranžovo-hnědé. Barva vnitřní je u zmiňovaných střepů zastoupena v podobě černé, šedo-hnědé, světle hnědé, hnědo-šedé, černo-hnědé, žluto-oranžovo-šedé, hnědo-žluto-šedé, hnědo-černé, černo-šedé, červeno-hnědé, šedé, oranžovo-hnědé, šedivě-okrové. Barva lomu je zastoupena černo-hnědá, šedá, hnědo-šedá, černo-šedá, hnědá, hnědo-černá, červeno-šedá, světle hnědá, šedo-černá, šedo-hnědá, šedo-černo-hnědá, šedo-žlutá.

Klasifikace výpalu je zjištěna následovně. Celkem 1 ks keramického fondu je vypálen oxidačně, 14 ks je vypáleno oxidačně-redukčním a 22 ks je vypáleno redukčním způsobem. Ostřívo je u keramického fondu zastoupeno v podobě slídy, křemenného písku, křemenných kamínků a tuhy. Všechny nádoby, ze kterých se dochovaly střepy, byly zhotoveny pomocí lepení v ruce. Hrnčířský kruh zde dokázán nebyl. Povrch je dokázán jako hlazený (17 ks),

hlazený a drsněný (3 ks), dále drsněný (12 ks), hruběji hlazený (2 ks), přepálený(1 ks), hlazený + tuhovaný (1 ks), bez úpravy 1 ks).²¹²

7.9. (soubor č. 9.)

Platiště nad Labem, inventární číslo: 10240 – 10265, 10333 - 10363

Areál cihelny Souček a Srdínko

Pravěk, starší doba bronzová (únětická)

nalezeno: 21. 6. 1920, jáma

Soubor označený pořadovým číslem 9 je tvořen krabicí, která shromažďuje artefakty označené inventárními čísly 10240 – 10265 a 10333 – 10363. Soubor obsahuje 46 ks keramických střepů, 1 ks škeble, 1 ks kamenné sekery, 8 ks hovězích kostí a 3 ks zvířecích zubů. Všechny zmíněné artefakty, ať keramické či nekeramické, pochází z období starší doby bronzové, která se označuje v oblasti Čech jako doba únětická. Pracovníci hradeckého muzea přispěli tímto souborem artefaktů do sbírek muzea dne 21. 6. 1920.

O jaký druh nádoby se jednalo, bylo možno určit celkem u 3 ks, přičemž 1 ks pochází z baňaté nádoby, 2 ks ze zásobnice, ostatní střepy nedovolovaly pro svoje vypovídací hodnoty určit, o jakou nádobu šlo a získaly tak označení „neurčená“. Typologie dochovaných střepů vypadá následovně. Celkem 5 ks pochází z části nazývané hrdo + tělo, 2 ks z těla s ulomeným úškem, 1 ks z okraje z hrdla, 15 ks z těla, 2 ks z podhrdlí, 2 ks z hrdla + podhrdlí, 3 ks z hrdla + břicha, 1 ks z podhrdlí a těla, 1 ks z prohnutého hrdla, 1 ks z okraje + podhrdlí, 6 ks z okraje + hrdla, 1 ks z okraje + hrdla + těla, 2 ks ze střepu s páskovým uchem, 1 ks ze střepu s uchem, 1 ks ze střepu s částí ucha, 1 ks ze dna a 1 ks z výdutě. Výzdoba byla dokázána celkem u 18 ks keramiky. Výzdoba byla u 1 ks stanovena jako odsazené hrdlo pomocí žebra, 3 ks jako horizontální plastické žebro, 1 ks jako horizontální + vertikální pásy + vpichy, 1 ks jako vpichy + rýhy, 1 ks jako vyrypaná páska, 1 ks jako 2 horizontální žlábků + pupík, 2 ks jako 2 horizontální žlábků, 1 ks jako šikmé řady z důlků, 4 ks jako pupek, 2 ks jako pupík + plastické žebro a 1 ks jako horizontální + vertikální rýhy.

Povrchová barva námi sledovaného souboru byla ve 3 případech stanovena jako šedo hnědá, ve 3 případech jako černo šedo hnědá, v 1 případě jako hnědo žlutá, v 1 případě jako světle hnědo šedá, ve 2 případech jako oranžovo šedá, v 1 případě jako světle hnědo černá, v 9 případech jako černo šedá, ve 2 případech jako žluto šedá, v 1 případě jako žluto hnědá,

²¹² Muzeum východních Čech v Hradci Hrálové, fond cihelny Souček & Srdínko, (soubor č. 8), inv. č. 15567-1559.

v 6 případech jako šedá, v 5 případech jako hnědo šedá, ve 4 případech jako hnědo černá, ve 4 případech jako černá, v 1 případě jako hnědo černo šedá, v 1 případě jako černo hnědá, v 1 případě jako žluto bílá a v 1 případě jako hnědo šedo černá. Oproti tomu barva vnitřní je v souboru keramických artefaktů zastoupena u 1 ks šedo hnědá, u 3 ks černo šedo hnědá, u 4 ks šedá, u 1 ks žluto šedá, u 1 ks žlutá, u 8 ks černo šedá, u 5 ks šedo černá, u 4 ks hnědo šedá, u 2 ks bílo hnědá, u 1 ks černo oranžová, u 5 ks černá, u 5 ks černo hnědá, u 1 ks oranžovo černá, u 1 ks hnědo černá, u 1 ks hnědá, u 1 ks šedo žlutá, u 1 ks oranžová a u 1 ks hnědo šedo černá. Barva lomu byla stanovena na základě vyhodnocení u 3 ks jako šedo černá, u 9 ks jako šedo hnědá, u 1 ks jako světle hnědo bílá, u 3 ks jako šedá, u 2 ks jako žluto bílá, u 6 ks jako hnědo šedá, u 1 ks jako světle hnědo šedá, u 4 ks jako černo hnědá, u 7 ks jako hnědá, u 3 ks jako světle hnědá, u 1 ks jako hnědo černá, u 3 ks jako černo šedá, u 1 ks jako černá, u 1 ks jako šedo bílá a u 1 ks jako oranžovo žluto šedá.

Výpal střepů, respektive tehdejších kompletních nádob, probíhal ve 3 případech jako oxidační, ve 20 případech jako redukční a ve 23 případech jako oxidačně-redukční. Jako ostřívo byl u 1 ks použit pouze křemenný písek, u 1 ks organický materiál, 2 ks slída + kř. písek + organický materiál, u 23 ks slída + u 19 ks slída + křemenný písek. Všechny střepy (46 ks) pocházejí z nádob, které byly vyrobeny metodou lepením v ruce, pouze u jednoho kusu bylo navíc zjištěno dotáčení. Povrch byl dle rozboru klasifikován u 1 ks jako leštěný, u 1 ks jako bez úpravy, u 4 ks jako hlazený + leštěný, u 3 ks jako zdrsňený, u 13 ks jako hlazený + zdrsňený a u 24 ks jako hlazený.²¹³

7.10. (soubor č. 10.)

Plotiště nad Labem, inventární číslo: 7296 - 7311

Areál cihelny Souček a Srdínko

Pravěk, eneolit – starší doba bronzová (před únětická)

nalezeno: 1920

Soubor číslo 10 je tvořen krabicí, v níž jsou artefakty s inventárními čísly 7296 – 7311. Evidováno je zde celkem 21 ks keramických střepů. Nekeramický materiál zmiňovaný soubor neobsahuje. Dva střepy jsou označeny stejným inv. č. 7307. Další inv. č. 7311 je zastoupeno u 4 ks keramických zlomků. Všechny keramické střepy náleží do přechodné části eneolitu a starší doby bronzové, tedy do kultury předúnětické. Nález těchto artefaktů byl učiněn v areálu Součkovy cihelny zaměstnanci muzea v roce 1920.

²¹³ Muzeum východních Čech v Hradci Králové, fond cihelny Souček & Srdínko, (soubor č. 9.), inv. č. 10240 – 10265, 10333 – 10363.

Určení druhu nádob podle zlomků keramických střepů je v tomto případě těžko stanovitelné, nicméně se dá usoudit, že dochované zlomky naznačují původní bombovitý tvar nádob. Druh nádoby se dá určit termínem bombovitá nádoba. Otázka typologie střepů vypadá následovně. Celkem 17 ks zlomků pochází z těla nádoby, 1 ks z okraje nádoby, 2 ks ze dna nádob a 1 ks pochází z okraje s částí hrdla. Výzdoba je u keramického materiálu provedena u několika střepů pomocí 2 svislých rýh, 3 šikmých rýh, 2 rýh a pravidelného horizontálního drsnění.

Barva vnější je zastoupena v podobě oranžovo-hnědo-šedé, hnědo-šedé, světle hnědo-oranžové, oranžovo-šedé, černé, černo-šedé, černo-šedo-oranžové, světle hnědé, černo-hnědé, hnědo-černo-bílé, černo-šedo-hnědé, černo-oranžové, šedo-žluté, oranžovo-žluté. Barva vnitřní je zastoupena u tohoto keramického fondu v barevných odstínech černo-hnědo-bílé, šedo-hnědé, černo-šedo-hnědé, černo-šedo-oranžové, černé, šedo-žluté, oranžovo-žluté, světle-hnědo-černé, hnědo-šedé, černo-hnědé, šedo-černé, bílo hnědé, hnědo-bílé. Odstíny lomů u střepů se zde dají definovat jako černo-hnědá, hnědo-černo-šedá, černo-šedo-hnědá, hnědo-oranžová, černo-šedá, oranžovo-žlutá, hnědo-šedá, černo-hnědá, hnědo-černá, černo-oranžová, hnědo-bílo-oranžová.

Výpal keramických zlomků byl u 1 ks stanoven oxidačně, u 17 ks byl výpal definován jako oxidačně-redukční a u 3 ks jako redukční. Jako příměs ostřiva bylo použito slídy a křemenného písku. Všechny keramické střepy pocházejí z nádob, které byly zhotovovány lepením v ruce. Povrch byl prokázán u 6 ks bez úprav, u 6 ks hlazený, u 2 ks hlazený + drsněný a u 7 ks zdrsňelý (u 5 ks hrbolekovitě zdrsňelý).²¹⁴

7.11. (soubor č. 11)

Plotiště nad Labem, inventární číslo: různý sběr

Areál cihelny Souček a Srdínko

Pravěk – kultura s vypíchanou keramikou, kultura únětická, pozdní doba kamenná

V souboru označené číslem 11 nalezneme předměty, které nejsou uloženy v jediné krabici, ale jsou uloženy v depozitárních policích náhodně, bez návaznosti časového nálezů, společně mají pouze to, že pochází z areálu Součkovy cihelny. Nalezneme zde celkem 50 ks keramických střepů nebo nádob, 12 ks nekeramických artefaktů a celkem 14 ks úlomků perleťových schránek škeblí. Jak již bylo psáno výše, všechny zmiňované artefakty pocházejí z areálu Součkovy cihelny, přičemž k jejich nálezů došlo v první třetině 20 stol.

²¹⁴ Muzeum východních Čech v Hradci Králové, fond cihelny Souček & Srdínko, (soubor č. 10.), inv. č. 7296 – 7311.

Keramický inventář

Časově spadají 2 ks pod kulturu vypíchanou, 1 ks pod období pozdní doby kamenné a ostatních 47 ks pod kulturu únětickou. Celkem 1 ks se dá přiřadit k druhu nádoby, která se označila jako bombovitá nádoba s prohnutými stěnami, 1 ks k miskovitému hrnci, 1 ks k únětickému koflíku s prohnutým hrdlem, 1 ks ke džbánu, 1 ks k poháru, 1 ks k bezuché amfoře s kónickým spodkem, 15 ks k neurčité nádobě, 10 ks k baňatému džbánu, 2 ks k baňaté nádobě, 9 ks k soudkovitému hrnku, 1 ks ke dnu cedníku, 4 ks k hrnci, 1 ks k zásobnici, 1 ks ke kuželovitému přeslenu a 1 ks k misce. Typologicky bylo 7 ks přiřazeno k celé nádobě, 1 ks k okraji + tělu + patě, 5 ks k tělu, 3 ks k okraji + hrdlu + tělu, 3 ks k hrdlu + tělu, 1 ks k tělu se zbytkem ucha, 17 ks k tělu + patě, 2 ks k patě, 7 ks k okraji + hrdlu, 1 ks k okraji, 1 ks k patě + dnu, 2 ks k hrdlu. Výzdoba byla u námi sledovaného souboru stanovena jako vpichy + cípy + zvířátka (1 ks), žlábek (1 ks), plastické horizontální žebro (1 ks), vpichy (1), dírkování (1 ks), dvojitý žlábek (1 ks), d'ubkovité žebro (1 ks), dvojice pupíků (1 ks), pupík (1 ks), žebírko (1 ks).

Barva povrchu byla po odborném posouzení klasifikována jako černo hnědá (3 ks), světle hnědá (1 ks), tmavě žluto šedá (1 ks), světle černá (3 ks), hnědo žluto šedá (1 ks), žlutá (3 ks), černo žlutá (3 ks), černá (14 ks), světle hnědo šedá (2 ks), tmavě šedá (10 ks), červeno šedá (1 ks), tmavě hnědá (1 ks), hnědo černá (2 ks), šedo hnědá (3 ks), světle šedá (2 ks). Barva vnitřní se stanovila jako černo hnědá (2 ks), tmavě hnědá (2 ks), tmavě žluto šedá (1 ks), světle černá (10 ks), hnědo šedá (1 ks), černá (12 ks), šedá (3 ks), tmavě šedá (14 ks), světle hnědo šedá (1 ks), šedo černá (1 ks), černo žlutá (1 ks), šedo hnědá (2 ks). Barva lomu byla z hlediska barevnosti ustálena na odstínu černo hnědém (3 ks), hnědo šedém (1 ks), tmavě žluto šedém (1 ks), světle černém (6 ks), hnědo černém (2 ks), žlutavém (1 ks), tmavě šedém (15 ks), žluto hnědém (2 ks), šedo žlutém (9 ks), šedo černém (1 ks), hnědém (1 ks), šedém (4 ks), tmavě hnědém (3 ks), černém (1 ks).

Výpal byl u všech dochovaných keramických artefaktů klasifikován jako oxidačně redukční, přičemž ostřívo bylo prokázáno u 4 ks v podobě slídy, u 21 ks v podobě křemenného písku a u 25 ks v podobě slídy + křemenného písku. Všechny zkoumané střepy a nádoby byly zhotovovány metodou lepením v ruce. Povrch se stanovil celkem u 9 ks stanovil jako leštěný, u 25 ks jako hlazený, u 3 ks jako omletý, u 2 ks jako leštěný + drsněný, u 2 ks jako drsněný + nerovný, u 1 ks jako drsněný, u 4 ks jako hlazený + drsněný, omletý + hlazený (1 ks), u 1 ks jako bez úpravy, u 2 ks jako hlazený + leštěný.

Nekeramický inventář

Časově spadá tento fond pod kulturu únětickou (8 ks), neolit (2 ks) a u 3 ks (včetně 14 kousků lastur škeblí) byla klasifikací stanovena kultura jako neznámá. Mezi nekeramické artefakty náleží šídlo (únětická k., inv. č. 3163), surovina kamenného nástroje z břidlice (inv. č. 137 a, únětická), surovina kamenného nástroje z břidlice (inv. č. 137 b, únětická), kostěnné šídlo s ulomenou špicí (1989, kultura neznámá), kostěnné šídlo z duté kosti (1990, kultura neznámá), úlomek kamenného nástroje (inv. č. 2857, neolit), zlomek kamenného nástroje z břidlice (inv. č. 16646, neolit), bronzová trojúhelníkovitá dýka s nýty (inv. č. 283, kultura únětická k.), bronzová jehlice s hřebíčkovitou hlavicí (inv. č. 284, únětická k.), bronzová jehlice s kónickou hlavicí (inv. č. 285, únětická k.), spirálka/trubička (inv. č. 286, únětická k.), 14 ks zlomků lastur ze škeblí (inv. č. 288, kultura neznámá), závitek ze spirálovitě stočeného bronzového drátu – síla 3 mm (inv. č. 289, kultura únětická). Jantarový kotouč (inv. č. 287) se do dnešních dnů nedochoval.²¹⁵

7.12. (soubor č. 12)

Plotiště nad Labem, inventární číslo: 5065 – 5084, 7433 - 7457

Areál cihelny Souček a Srdínko

Pravěk – únětická k., pozdní doba kamenná, vypíchaná k.

nalezeno: 16. 8. 1924 (inv. č. 5065 – 5068)

Krabice č. 12 v sobě eviduje artefakty označené inventárními čísly 5065 – 5084, 7433 – 7457. Celkově soubor obsahuje 47 ks keramických střepů, přičemž 1 ks je bez inventárního čísla a 3 ks jsou přepálené, což znamená jejich vyřazení z popisu střepů z této krabice. Celkově se tedy odborně prozkoumalo 44 keramických střepů. Střepy označené inv. č. 5065 – 5068 náležejí kultuře vypíchané, střepy 5069 – 5084 náležejí kultuře únětické (5069 – 5073 jsou označeny jako pozdní doba kamenná) a střepy evidované pod i. č. 7433 – 7457 spadají časově pod pozdní dobu kamennou. Jiný než keramický fond tato krabice označena č. 12 neobsahuje. Datum sběru bylo možné určit pouze u artefaktů označených inv. č. 5065 – 5068 a to konkrétně dne 16. srpna roku 1924.

Druh nádoby, ze které pocházejí dochované zlomky střepů, byl určen u 8 případů jako zásobnice, u 4 případů jako hruškovitá nádoba. Ostatních 32 ks je klasifikováno jako neurčená nádoba. Typologie sledovaného keramického fondu vypadá následovně. Celkem 6 ks pochází

²¹⁵ Muzeum východních Čech v Hradci Králové, fond cihelny Souček & Srdínko, (soubor č. 11.), inv. č. různé

z okraje + hrdla nádoby, 31 ks z těla nádoby, 1 ks z podhrdlí nádoby, 1 ks z okraje + hrdla + podhrdlí nádoby, 2 ks ze střepu se zbytkem ucha, 2 ks ze dna nádoby a 1 ks z paty + dna nádoby. Výzdoba je u námi sledovaných střepů definována jako šikmý jazykovitý výčnělek (1 ks), velký pupík (1 ks), plastická přesekávaná páska (1 ks), pupík s plastickými vousy (1 ks), plastická přesekávaná lišta (1 ks), jazykovitý výčnělek (1 ks), kulatý výčnělek (1 ks), nehtovité vrypy (1 ks), dva vodorovné žlábký (1 ks), dvě oválné vypuliny (1 ks).

Barva vnější je zastoupena v podobě tmavě hnědé (4 ks), hnědé (2 ks), světle hnědé (11 ks), tmavě hnědo šedé (1 ks), žluto šedé (1 ks), šedavé (2 ks), šedé (2 ks), tmavě hnědo rezavé (1 ks), světle černé (6 ks), světle černo hnědé (3 ks), hnědo oranžové (1 ks), hnědo zrzavé (1 ks), žlutavé (3 ks), tmavě hnědo žluté (1 ks), šedo hnědo žluté (1 ks), světle hnědo žluté (2 ks), šedo žluté (1 ks), tmavě šedo žlutavé (1 ks). Barva vnitřní byla odborně stanovena jako tmavě hnědá (5 ks), světle hnědá (14 ks), světle černo hnědá (2 ks), světle černá (15 ks), hnědo šedá (1 ks), tmavě šedo hnědá (1 ks), šedo hnědá (1 ks), světle černo žlutá (1 ks), žlutá (1 ks), světle šedá (1 ks), černo hnědá (1 ks), světle hnědo šedá (1 ks). Barva lomu je prokázána v odstínu tmavě hnědém (9 ks), světle hnědém (21 ks), světle žlutém (1 ks), světle černém (4 ks), hnědo šedém (1 ks), světle hnědo žlutém (2 ks), tmavě šedo hnědém (1 ks), šedo hnědém (1 ks), hnědém (2 ks) a žlutavém (2 ks).

Jediný keramický střep pochází z nádoby, která byla vypálená redukčním způsobem, ostatních 43 ks pocházejí z nádob, které byly vypáleny oxidačně redukčním způsobem. Jako ostřívo byla u 8 kusů zjištěna slída, u 8 ks kř. písek, u 1 ks slída + kř. písek + org. materiál a u 27 ks slída + kř. písek. Všechny keramické artefakty uložené v této krabici pocházejí z nádob, které byly zhotovovány metodou lepením v ruce, pouze u 1 kusu bylo navíc zjištěno dotáčení. Problematika povrchu vypadá následovně. Celkem 14 ks bylo klasifikováno jako hlazený, 20 ks jako drsněný, 1 ks jako omletý, 1 ks jako hlazený + drsněný, 1 ks jako leštěný + hlazený, 1 ks jako hlazený + přepálený, 1 ks jako drsněný + přepálený, 3 ks jako bez úpravy a 2 ks jako leštěný.²¹⁶

7.13. (soubor č. 13)

Plotiště nad Labem, inventární číslo: 7370 - 7411

Areál cihelny Souček a Srdínko

Pravěk – pozdní neolit, sídliště

nalezeno: 16. 6. 1909

²¹⁶ Muzeum východních Čech v Hradci Králové, fond cihelny Souček & Srdínko, (soubor č. 12.), inv. č. 5065 – 5084, 7433 – 7457.

Soubor č. 13 je tvořen artefakty evidovanými pod inventárními čísly 7370 – 7411. Celkově se zde nachází 39 ks keramických střepů a 3 ks zvířecích kostí. Všechny artefakty (keramické i nekeramické) pocházejí z pozdního neolitu. Soubor byl dne 16. 6. 1909 získán při archeologickém výzkumu, který probíhal v areálu Součkovy cihelny.

Druh nádoby byl klasifikován u všech střepů na základě dochovaných střepů jako neurčená, jelikož jejich vypovídací hodnoty nedovolují přesněji určit původní druh nádoby. Problematika určení typologie střepů vypadá následovně. Celkem 1 ks pochází z části nazvané okraj + část hrdla, 2 ks z části okraj + hrdlo, 30 ks z těla nádoby, 1 ks z části těla + hrdla, 1 ks z části ucha, 1 ks z okraje, 1 ks z paty nádoby a 2 ks ze dna nádoby. Výzdoba se dochovala u námi sledovaného souboru pouze sporadicky a to u 2 ks jako plastická vykrajovaná lišta, u 1 ks jako nepatrné plastické žebro a v 1 případě jako pupík.

Barva vnější (povrchová) byla stanovena ve 12 případech jako hnědo šedá, v 1 případě jako černá, ve 4 případech jako žluto šedá, ve 4 případech jako šedo černá, ve 4 případech jako hnědá, v 1 případě jako hnědo žlutá, ve 3 případech jako žlutavá, ve 2 případech jako hnědo šedo černá, v 1 případě jako světle hnědá, v 5 případech jako šedo hnědá, v 1 případě jako světle hnědo šedá a v 1 případě jako hnědo šedavá. Barva vnitřní byla opět barevně pestrá, což dosvědčuje barva černo šedá (2 ks), hnědo šedá (4 ks), šedá (2 ks), šedo černá (9 ks), hnědo černo šedá (1 ks), hnědá (2 ks), hnědo šedo černá (3 ks), hnědo bílá (1 ks), žluto šedá (2 ks), šedo žlutá (3 ks), žlutavá (1 ks), černá (2 ks), šedo hnědá (5 ks), hnědo černá (1 ks), šedo černo hnědá (1 ks). Barva lomu byla klasifikována jako hnědo šedá u 12 ks, hnědá (4 ks), žluto šedá (9 ks), šedo žlutá (3 ks), šedo černá (2 ks), černo šedo hnědá (1 ks), žlutavá (3 ks), šedá (1 ks), šedá žlutavá (2 ks), hnědo šedo černá (1 ks), hnědo černá (1 ks).

Výpal byl u všech střepů stanoven jako oxidačně redukční. Jako ostřívo byla ve 2 případech použita slída, ve 29 případech křemenný písek, v 5 případech slída + kř. písek a v 1 případě org. materiál + kř. písek. Všechny zmiňované střepy pocházejí z nádob, které byly zhotovované metodou lepením v ruce. Povrch u námi sledovaného souboru je klasifikován u 16 případů jako hrubě hlazený a u 23 případů jako hlazený.²¹⁷

²¹⁷ Muzeum východních Čech v Hradci Králové, fond cihelny Souček & Srdínko, (soubor č. 13.), inv. č. 7370 – 7411.

7.14. (soubor č. 14)

Plotiště nad Labem, inventární číslo: 7412 – 7432, 11184 - 11226

Areál cihelny Souček a Srdínko

Pravěk – vypíchaná k., kultura s lineární keramikou

nalezeno: 14. 6. 1910 (inv. č. 11184 – 11226)

Krabice č. 14 je označena inventárními čísly 7412 – 7432, 11184 – 11226. Celkově se zde nachází 46 ks keramiky, dále 1 ks opracovaného kamene, 6 ks kopytovitého nástroje (polovina sekery) a 10 ks pazourkových odštěpků. Všechny zmiňované artefakty pocházejí z období zvané kultura s vypíchanou keramikou, pouze 1 ks keramického střepeu náleží kultuře s lineární keramikou. Datum sběru artefaktů v areálu Součkovy cihelny bylo možno zjistit pouze u části fondu označeného inv. č. 11184 – 11226 a to ze dne 14. 6. 1910.

Druh nádoby byl stanoven u celkem 43 ks jako neurčená, u 1 ks jako kulovitá nádoba a u 2 ks jako miska. Typologicky byl celkem 1 ks přiřazen k podhrdlí nádoby, 15 ks k okraji + hrdlu, 19 ks k tělu, 1 ks k hrdlu + tělu, 1 ks k e střepeu s páskovým uchem, 1 ks ke dnu + patě, 1 ks k části ucha, 1 ks k patě, 3 ks k okraji + hrdlu + podhrdlí, 1 ks k okraji + tělu + patě, 1 ks k okraji + podhrdlí a 1 ks ke střepeu s úškem. Výzdoba byla podle odborného průzkumu definována jako vpichy (21 ks), dvě šikmé rýhy (1 ks), provrtaný pupík (1 ks), mělké vrypy nehtem (5 ks), pupík (2 ks), dva pupíky (1 ks), vykrajovaná lišta pod okrajem (1 ks), plastické žebro (1 ks), rytá voluta (1 ks), vrypy nehtem + velký kulatý pupík (1 ks), uprostřed promáčknutý pupík (1 ks) a prosekávaná lišta (1 ks).

Barva povrchu byla u námi sledovaného souboru stanovena jako světle žlutavá (1 ks), bílo žlutá (1 ks), žlutá (1 ks), bělavá (2 ks), šedo hnědá (3 ks), žlutavá (4 ks), žluto hnědá (2 ks), černá (8 ks), hnědo černá (2 ks), černo žlutá (1 ks), černo šedá (2 ks), tmavě šedo žlutavá (1 ks), hnědo šedá (3 ks), šedo žluto bílá (1 ks), hnědá (4 ks), černo hnědá (1 ks), hnědo žlutavá (1 ks), světle hnědá (1 ks), šedo hnědo bělavá (1 ks), tmavě hnědá (1 ks), šedo černá (2 ks), hnědo šedo černá (1 ks), žlutavo hnědá (1 ks). Barva vnitřní se definovala u 5 ks jako žlutavá, u 1 ks jako bílo hnědá, u 2 ks jako šedo černá, u 1 ks jako šedo bílá, u 3 ks jako šedo hnědá, u 1 ks jako bělavá, u 3 ks jako černo šedá, u 1 ks jako černo hnědá, u 3 ks jako hnědo černá, u 1 ks jako černo žlutá, u 1 ks jako tmavě šedá, u 1 ks jako šedo žlutá, u 2 ks jako hnědá, u 6 ks jako černá, u 2 ks jako šedá, u 1 ks jako šedavá, u 6 ks jako světle černá, u 1 ks jako hnědo bělavá, u 2 ks jako hnědo žlutavá, u 1 ks jako světle hnědá, u 1 ks jako žluto hnědá a u 1 ks jako černavá. Barva lomu byla u 3 ks stanovena jako šedá, u 1 ks jako bílo hnědá, u 1 ks jako žlutavo šedá, u 2 ks jako bělavá, u 3 ks jako šedo černá, u 1 ks jako tmavě šedá, u 4 ks jako žlutavá, u 7 ks jako černo šedá, u 1 ks jako černo šedo hnědá, u 1 ks jako šedo žlutavá, u

1 ks jako žluto šedá, u 3 ks jako světle hnědá, u 2 ks jako žluto černá, u 3 ks jako hnědo žlutavá, u 1 ks jako šedo hnědá, u 5 ks jako světle černá, u 1 ks jako šedavá, u 1 ks jako hnědo šedá, u 2 ks jako hnědá, u 1 ks jako černo hnědá a u 1 ks jako hnědo černá.

Výpal byl u zachovaných keramických artefaktů ve 2 případech stanoven jako oxidační, u 11 ks jako redukční a u 33 ks jako oxidačně redukční. Jako ostřívo byla u 7 ks zjištěna slída, u 16 ks křemenný písek, u 20 ks slída + kř. písek, u 1 ks křemenný písek + org. materiál a u 1 ks organický materiál + kř. písek + slída. Všechny zmiňované artefakty byly zhotovovány metodou lepením v ruce, pouze u 1 ks bylo navíc zjištěno dotáčení. Povrch se u 1 ks stanovil jako bez úpravy + omletý, u 8 ks jako bez úpravy, u 24 ks jako hlazený, u 1 ks jako hlazený + omletý, u 2 ks jako hlazený + drsněný, u 1 ks jako drsněný, u 3 ks jako hrubě hlazený a u 6 ks jako leštěný.²¹⁸

7.15. (soubor č. 15)

Plotiště nad Labem, inventární číslo: 5000 - 5040

Areál cihelny Souček a Srdínko

Pravěk – únětická k., jáma skrčka

nalezeno: 1909, 1910, 13. 9. 1920, 6. 7. 1922,

Soubor č. 15 je vymezen artefakty, které jsou označeny inv. čísly 5000 – 5040. Podle uvedeného číselné rozpětí by v tomto souboru mělo být celkem 41 ks artefaktů. V současné době je artefaktů pouze 40 ks, poněvadž se nedochoval 1 ks keramického střepu evidovaný pod inv. č. 5031. Celkem zde nalezneme 40 ks keramických střepů, které pocházejí z období únětické kultury. Soubor byl evidován v areálu Součkovy cihelny a do inventáře hradeckého muzea byl doplňován ve více etapách a to 1909, 1910, 13. 9. 1920 a 6. 7. 1922.

Druh nádoby byl u 10 ks klasifikován jako zásobnice, u ostatních 30 ks střepů byly díky své nízké vypovídací hodnotě stanoveny druhy nádob jako neurčené. Typologie byla u 27 dochovaných ks stanovena jako tělo nádoby, u 1 ks jako dno + pata nádoby, u 11 ks jako okraj + hrdlo nádoby a u 1 ks jako hrdlo + podhrdlí. Výzdoba byla v 1 případě klasifikována jako kulatý pupík, ve 2 případech jako plastické žebro, v 1 případě jako ostré plastické žebro, v 1 případě jako pupík a ostatní byly označeny pojmem bez výzdoby.

Barva vnější je u 9 ks černá, u 8 ks světle černá, u 1 ks černo žlutavá, u 1 ks světle černo šedá, u 1 ks hnědo šedo žlutá, u 3 ks černo šedá, u 5 ks černo žlutá, u 1 ks tmavě šedo žlutá, u 1 ks černo hnědá, u 2 ks hnědo šedá, u 2 ks hnědá, u 1 ks tmavě šedá, u 2 ks šedá, u 1

²¹⁸ Muzeum východních Čech v Hradci Králové, fond cihelny Souček & Srdínko, (soubor č. 14.), inv. č. 7412 – 7432, 11184 – 11226.

ks světle černo hnědá, u 1 ks žluto hnědá a u 1 ks žluto černá. Barva vnitřní je definována u 13 ks jako černá, u 5 ks jako černo šedá, u 3 ks jako světle černo šedá, u 2 ks jako černo žlutá, u 6 ks jako světle černá, u 1 ks jako šedavá, u 1 ks jako šedo žlutá, u 2 ks jako černo hnědá, u 1 ks jako hnědo černá, u 2 ks jako hnědo šedá, u 2 ks jako hnědá žlutá, u 1 ks jako tmavě šedá a u 1 ks jako šedá. Barva lomu je u námi sledovaného souboru zastoupena v podobě černo žlutavé (1 ks), černo šedo žlutavé (2 ks), černo žluté (6 ks), světle černo žlutavé (2 ks), černo šedo žluté (3 ks), světle černé (9 ks), černo šedé (2 ks), šedé (2 ks), žluto černé (1 ks), černé (6 ks), tmavě šedé (2 ks), hnědo šedé (2 ks), světle černo šedé (1 ks), černo hnědé (1 ks).

Výpal je prokázán u 10 ks jako redukční, u 30 ks jako oxidačně redukční. Jako ostřívo byl klasifikován kř. písek u 4 případů, slída + kř. písek u 34 případů a organický materiál + slída + kř. písek u 2 případů keramických zlomků. Všechny keramické zlomky se vyráběly metodou lepením v ruce. Povrch byl po podrobném zkoumání stanoven u 14 ks jako drsněný, u 14 ks jako hlazený, u 6 ks jako drsněný, u 5 ks jako hlazený + drsněný a u 1 ks jako hlazený + leštěný.²¹⁹

7.16. (soubor č. 16)

Plotiště nad Labem, inventární číslo: 10441 - 10470

Areál cihelny Souček a Srdínko

Pravěk – únětická kultura, jáma

nalezeno: 19. 5. 1910

Krabice označená pořadovým číslem 16 je vymezena pořadovými čísly 10441 – 10470. Celkem se v tomto souboru nachází 11 ks keramických střepů, dále 1 ks podlouhlého kamenného oblázku, 18 ks zvířecích kostí a 1 ks poškozeného dutého rohu. Všechny zmíněné artefakty, ať již keramické nebo nekeramické, náleží kultuře únětické. Soubor byl získán pracovníky muzea v Hradci Králové při objevení únětické jámy v areálu Součkovy cihelny dne 19. 5. 1910.

Druh nádoby se dle podrobného zkoumání stanovil u 1 případu jako miska s nízkým prohnutým hrdlem, u 3 případů jako miska. U 7 případů se díky nízké vypovídací hodnotě stanovil druh nádoby jako neurčitý. Typologie dochovaných keramických artefaktů byla stanovena u 1 ks jako okraj + hrdlo + tělo, u 4 ks jako okraj + hrdlo, u 2 ks jako hrdlo + tělo, u 1 ks jako tělo, u 1 ks jako výduť a u 2 ks jako podhrdlí. Výzdoba byla u 1 ks stanovena jako

²¹⁹ Muzeum východních Čech v Hradci Králové, fond cihelny Souček & Srdínko, (soubor č. 15.), inv. č. 5000 – 5040.

pupík, u 1 ks jako horizontální žebro, u 1 ks jako šikmý pupík, u 1 ks jako kulatý pupík + horizontální žlábek a u 1 ks jako rytá výzdoba z rýh a teček.

Barva vnější (povrchu) byla stanovena černá u 5 ks, hnědo načervenalá u 1 ks, černo šedo hnědá u 1 ks, hnědo žlutá u 1 ks, černo šedá u 2 ks a černo hnědá u 1 ks. Barva vnitřní byla stanovena u 2 ks jako černo šedá, u 1 ks jako hnědo načervenalá, u 1 ks jako načervenalá, u 1 ks jako hnědo černá, u 1 ks jako černo šedo hnědá, u 2 ks jako černo hnědá a u 3 ks jako černá. Barva lomu byla stanovena jako černo šedá u 5 ks, světle hnědo šedá u 2 ks, šedá u 2 ks, černo hnědá u 1 ks a hnědo šedá u 1 ks.

Celkem 6 ks dochovaných střepů pochází z nádob, které byly vypáleny redukčním způsobem, dalších 5 ks střepů pochází z nádob vypálených oxidačně redukčním způsobem. Jako ostřívo byla použita slída celkem u 4 ks a slída + kř. písek u 7 ks. Všechny keramické střepy pocházejí z nádob, které byly zhotovovány metodou lepením v ruce, přičemž u 2 ks bylo navíc zjištěno dotáčení. Povrch byl u 3 ks stanoven jako hlazený + drsněný, u 2 ks jako hlazený a u 6 ks jako leštěný.²²⁰

7.17. (soubor č. 17)

Plotiště nad Labem, inventární číslo: 10471 - 10502

Areál cihelny Souček a Srdínko

Pravěk – únětická k.

nalezeno: 16. 6. 1909

Krabice č. 17 je vymezena inv. č. 10471 – 10502. Celkově krabice ukrývá 22 ks keramických střepů a 10 ks zvířecích kostí. Celkem je tedy v krabici uloženo 32 ks artefaktů, pocházejících z doby starší doby bronzové, která se v tuzemské oblasti nazývá kultura únětická. Do depozitárních polic muzea v Hradci Králové se tyto artefakty zinventarizovaly po nálezů v areálu Součkovy cihelny, učiněného dne 16. 6. 1909.

Druh nádoby byl v 1 případě určen jako nálevkovitý pohár, v 17 případech jako neurčitá nádoby a v 4 případech jako nádoba s nálevkovitě rozevřeným hrdlem a baňatým břichem. Typologie zařadila celkem 3 dochované kusy do části nádoby nazývané okraj + hrdlo + tělo, 3 ks jako okraj + hrdlo, 1 ks jako hrdlo + podhrdlí, 3 ks jako okraj + hrdlo + podhrdlí, 2 ks jako hrdlo + tělo, 2 ks jako část ucha, 4 ks jako stěp s páskovým uchem, 3 ks jako páskové ucho a 1 ks jako podhrdlí + tělo. Výzdoba je zastoupena u 2 ks plastickou lisénou při kraji, u 4 ks horizontální řadu svislých rýh, u 1 ks plastickou vyrypanou páskou

²²⁰ Muzeum východních Čech v Hradci Králové, fond cihelny Souček & Srdínko, (soubor č. 16.), inv. č. 10441 – 10470.

s pupíkem, u 1 ks nepatrným horizontálním žebrem, u 1 ks horizontálním plastickým žebrem, u 1 ks plastickou páskou. Ostatních 12 keramických střepů nebyly žádným způsobem zdobený a hlediska výzdoby se dají označit jako atypické střepy.

Barva vnější byla po důkladném prozkoumání stanovena jako hnědo šedo černá (1 ks), žlutavá (1 ks), černo šedá (5 ks), šedo hnědá (2 ks), světle šedo hnědá (1 ks), hnědo černá (2 ks), hnědo oranžová (1 ks), tmavě šedá (1 ks), světle hnědá (1 ks), hnědo šedá (3 ks), šedo černá (1 ks), černá (1 ks), černo hnědá (1 ks), šedá (1 ks). Barva vnitřní byla klasifikována jako světle hnědo černá (1 ks), žluto šedá (1 ks), černo šedá (5 ks), šedo hnědá (1 ks), světle hnědo šedá (1 ks), černo hnědá (2 ks), hnědo černo šedá (1 ks), tmavě šedá (2 ks), šedo černá (2 ks), hnědo žlutá (1 ks), šedá (2 ks), černá (1 ks), černo šedo hnědá (1 ks), světle hnědá (1 ks). Barva lomu je stanovena jako světle hnědo černá (1 ks), žluto šedá (1 ks), světle hnědo šedá (7 ks), šedo hnědá (4 ks), světle hnědá (1 ks), černo šedá (1 ks), tmavě šedá (1 ks), hnědo šedá (2 ks), bílo šedá (1 ks), šedá (1 ks), černo šedo hnědá (1 ks), šedo černá (1 ks).

Výpal proběhl u dochovaných keramických střepů následovně. Celkem 2 ks pocházejí z nádoby vypálené redukčním způsobem, ostatních 20 ks pochází z nádob prošlých oxidačně redukčním způsobem. Jako ostřívo byla v 5 případech použita slída, v 10 případech křemenný písek a v 7 případech slída + kř. písek. Všechny 22 keramických střepů pochází z nádob, které byly zhotovovány metodou lepením v ruce. Povrch byl u 2 případů klasifikován jako drsněný, u 10 případů jako hlazený, u 4 případů jako leštěný, u 2 případů jako hlazený + omletý, u 1 případu jako bez úpravy, u 1 případu jako hlazený + bez úpravy a u 2 případů jako hlazený + drsněný.²²¹

7.18. (soubor č. 18.)

Plotiště nad Labem, inventární číslo: 10364 - 10384

Areál cihelny Souček a Srdínko

Pravěk, starší doba bronzová, únětická kultura

nalezeno: 4. 4. 1905

Soubor č. 18 je tvořen depozitární krabicí, která uchovává artefakty označené inventárními čísly 10364 – 10384. Najdeme zde 24 keramických střepů, přičemž tři střepy označené inventárními čísly 10364, 10368 a 10371 jsou párové a označené písmeny: a, b. Žádný nekeramický inventář se v této krabici nenachází. Všechny zmíněné střepy se dají s naprostou určitostí datovat do doby označované jako únětická kultura, která spadá do starší

²²¹ Muzeum východních Čech v Hradci Králové, fond cihelny Souček & Srdínko, (soubor č. 17.), inv. č. 10471 – 10502.

doby bronzové. Artefakty byly do muzea v Hradci Králové přivezeny dne 4. 4. 1905, po provedeném sběru v areálu Součkovy cihelny.

O jaký druh nádoby se jednalo, bylo možné určit pouze u 7 ks keramických střepů. Celkem 3 ks pocházejí z baňaté nádoby, 1 ks pochází z protáhlé nádoby, 2 ks pocházejí z nádoby s prohnutým hrdlem a 1 ks pochází z keramické poklice. Ostaních 17 ks bylo označeno jako neurčená nádoba. Co se týče typologie keramických střepů, vypadá klasifikace následovně. Celkem 4 ks pocházejí z okraje + hrdla + těla, 1 ks pochází z části hrdla s břichem, 7 ks pochází z těla nádoby, 1 ks z hrdla + břicha, 1 ks hrdla + těla, 7 ks z okraje + hrdla, 2 ks ze střepu se zbytkem páskového ucha a 1 ks ze střední části poklice. Výzdoba je v námi sledovaném souboru velmi kvantitativně i kvalitativně zastoupena. Tento argument dokládá v 1 případě plochá svisle přerývaná páska + ucho, dále v 1 případě plastická svisle přerývaná páska a ucho, ve 2 případech plastická přerývaná páska, dále v 1 případě plastické žebro, ve 2 případech lalokovitý pupek, ve 4 případech pupek, v 1 případě pupek s přesekávanou páskou, ve 2 případech zbytek ucha, v 1 případě vyvrtaná díra skrz a v 1 případě vyryté žebro.

Povrch dochovaných keramických střepů je ve 2 případech hnědo šedý, v 1 případě šedo černo hnědý, v 5 případech černo šedý, v 1 případě hnědo černo šedý, ve 4 případech černo hnědý, ve 4 případech hnědo černý, v 1 případě šedo černý, v 1 případě hnědo šedo černý, ve 2 případech černo šedo hnědý, ve 2 případech černý a v 1 případě žluto červený. Barva vnitřní byla stanovena ve 3 případech jako šedo hnědá, v 1 případě jako šedo černo hnědá, ve 2 případech jako černo šedo hnědá, v 1 případě jako hnědo šedá, v 7 případech jako černá, v 1 případě jako hnědo černo šedá, v 1 případě jako černo hnědá, ve 3 případech černo šedá, v 1 případě hnědo černá, ve 2 případech jako šedá, v 1 případě jako hnědá a v 1 případě jako načervenalá. Barva lomu je u zmiňovaného keramického fondu zastoupena v podobě hnědo šedé (4 ks), černo šedé (8 ks), černé (6 ks), šedo černé 3 ks), černo hnědé (1 ks), hnědé (1 ks) a načervenalé (1 ks).

Výpal proběhl v jednom případě jako oxidační, ve 13 případech jako oxidačně-redukční a v 10 případech jako redukční. Jako ostřívo byla v námi sledovaném souboru použita slída (18 ks), slída + křemen (5 ks) a slída + kř. písek + organický materiál (1 ks). Všechny dochované střepy pocházejí z nádob, které byly vyráběny metodou lepením v ruce, přičemž u jednoho střepu je navíc dokázáno dotáčení. Povrch byl u 14 ks stanoven jako

hlazený, u 4 ks jako hlazený + drsněný, u 1 ks jako přepálený, u 1 ks jako drsněný pomocí hřebenování a celkem 4 ks byly klasifikovány jako bez úpravy.²²²

7.19. (soubor č. 19)

Plotiště nad Labem, inventární číslo: 10503 - 10544

Areál cihelny Souček a Srdínko

Pravěk – únětická k.

nalezeno: 18. 3. 1905

Soubor č. 19 je tvořen artefakty označenými inventárními čísly 10503 – 10530 a 10531 - 10544.

10503 – 10530

Celkově se zde nachází 24 keramických střepů (z toho se 1 ks - inv. č. 10519 nedochoval, střep s inv. č. 10517 je zastoupen 2x), dále 1 ks kamene, 2 ks zvířecí čelisti, 2 ks zubů. Uvedený fond náleží do období únětické kultury a do sbírek hradeckého muzea se dostal z areálu Součkovy cihelny po jeho nálezů dne 18. 3. 1905.

Identifikace druhu nádoby byla u keramického fondu této krabice neúspěšná, neboť dochované střepy jsou v tomto ohledu atypické, tudíž všech 24 ks bylo označeno jako neurčená nádoba. Typologie určila 1 ks z okraje + těla, 4 ks z hrdla + těla, 1 ks z hrdla nádoby, 7 ks z okraje + hrdla nádoby, 1 ks ze střepu se zbytkem ucha, 1 ks jako zbytek páskového ucha, 1 ks jako střep s páskovým uchem, 5 ks jako tělo nádoby, 1 ks jako okraj + hrdlo + tělo, 1 ks jako okraj a 1 ks jako podhrdlí. Výzdoba je v námi sledovaném souboru zastoupena v podobě plastické vyrypané pásky (3 ks), plastické vyrypané pásky + pupíku (1 ks), ouška + ostrého horizontálního žebra (1 ks), horizontálního žebra (1 ks), šikmo postaveného pupíku (1 ks), zbytku ucha (1 ks), provrtání (1 ks), úška + paprskovitých čtyř žeber (1 ks). Ostatních 14 ks žeber je klasifikováno jako bez výzdoby.

Barva vnější je klasifikována v 1 případě jako černo šedá, ve 2 případech jako šedo černo žlutavá, ve 2 případech jako žlutavá, v 1 případě jako žluto hnědo šedá, v 1 případě jako černo žlutavá, v 5 případech jako černo žlutá, ve 3 případech jako šedo žlutá, v 1 případě jako šedo žlutavá, v 1 případě jako šedo hnědavá, v 1 případě jako žluto šedá, v 1 případě jako žluto černá, ve 3 případech jako černo šedo žlutavá, 1 případě jako šedá a v 1 případě jako žlutá. Barva vnitřní je u 4 ks černo šedá, u 8 ks černá, u 1 ks žlutá, u 1 ks šedá, u 1 ks šedo žlutavá, u 2 ks šedo černá, u 1 ks žluto šedo černá, u 3 ks černo šedo žlutavá, u 1 ks šedo žlutá,

²²² Muzeum východních Čech v Hradci Králové, fond cihelny Souček & Srdínko, (soubor č. 18.), inv. č. 10364 – 10384.

u 1 ks žluto šedá a u 1 ks žlutavá. Barva lomu byla stanovena u 3 ks jako černo šedá, u 3 ks jako šedo žlutavá, u 2 ks jako šedo černo žlutavá, u 2 ks jako šedo černá, u 1 ks černá, u 7 ks šedo žlutá, u 1 ks šedo hnědá, u 1 ks žluto šedá, u 2 ks žlutavá, u 1 ks hnědo šedá a u 1 ks černo žlutavá.

Výpal byl u 2 ks prokázán jako redukční, u ostatních 22 ks byl stanoven jako oxidačně redukční. Jako ostřívo byla použita slída u 6 ks, slída + kř. písek u 16 ks, kř. písek u 1 ks, slída + kř. písek + org. materiál u 1 ks. Všechny keramické střepy (24 ks) pocházejí z nádob, které byly zhotovovány metodou lepením v ruce. Povrch byl u 7 ks stanoven jako hlazený + drsněný, u 1 ks jako bez úpravy, u 13 ks jako hlazený a u 3 ks jako drsněný.

10531 - 10544

Artefakty označené inv. č. 10531 – 10544 jsou tvořeny celkem 14 ks keramických střepů, které náležejí starší době bronzové, přesněji kultuře únětické. Datum sběru tohoto nepočetného fondu nebylo zjištěno.

Jako druh nádoby se u 2 ks určila nádoba s baňatým břichem, u ostatních 12 ks se neprokázala původní nádoba, tudíž se jako druh nádoby označila nádoba neurčená. Typologicky náleží 6 ks k tělu nádoby, 1 ks ke dnu + patě, 4 ks k okraji + hrdlu, 2 ks k okraji + hrdlu + tělu a 1 ks k okraji s uchem. Výzdoba byla prokázána pouze u 2 ks v podobě pupíku a u 1 ks v podobě plastické přesekávané pásky.

Barva povrchu byla stanovena na základě odborného posouzení jako šedo černo hnědavá (1 ks), černo hnědavá (1 ks), tmavě hnědo šedá (1 ks), šedá (2 ks), tmavě šedá (3 ks), světle černá (1 ks), černá (1 ks), černo šedá (2 ks), hnědo šedá (1 ks), tmavě šedo hnědá (1 ks). Barva vnitřní byla klasifikována jako černo šedá (3 ks), tmavě šedo žlutavá (1 ks), šedo žlutá (1 ks), tmavě šedo hnědá (1 ks), tmavě šedá (3 ks), světle černá (1 ks), šedo černá (1 ks), černo hnědá (1 ks), hnědo šedá (1 ks), šedá (1 ks). Barva lomu byla posouzena jako hnědo šedá (3 ks), tmavě šedá (3 ks), žlutá (1 ks), šedá (2 ks), světle černá (1 ks), černo šedá (3 ks) a tmavě šedo černá (1 ks).

Výpal byl u všech střepů klasifikován jako oxidačně redukční (14 ks). Jako ostřívo byla použita slída (1 ks), kř. písek (1 ks) a slída + kř. písek (12 ks). Všechny zkoumané keramické artefakty pocházejí z nádob, které byly zhotovovány metodou lepením v ruce, hrnčířský kruh zde nebyl prokázán. Povrch se stanovil celkem u 7 ks jako hlazený, u 1 ks jako

omletý, u 1 ks jako bez úpravy, u 1 ks jako hlazený + omletý, u 2 ks jako drsněný a u 2 ks jako hlazený + drsněný.²²³

7.20. (soubor č. 20.)

Plotiště nad Labem, inventární číslo: 12534 - 12551

Areál cihelny Souček a Srdínko

Pravěk, doba laténská, jáma

nalezeno: leden – únor 1913

Soubor číslo 20 tvoří krabice obsahující artefakty z doby laténské, které jsou evidovány inventárními čísly 12534 – 12551. Pod tímto označením najdeme celkem 18 ks střepů, dále 1 ks mazanice a 1 ks zvířecí kosti. Všechny zmíněné artefakty náležejí, jak již bylo psáno výše, době laténské a do depozitárních polic muzea se dostaly po prozkoumání začátkem roku 1913.

Všech 18 ks střepů pochází z nádob zásobnicových, což dokazují silnější stěny střepů. Typologie dochovaných zlomků vypadá asi následovně. Celkem 4 ks patří k okraji + hrdla + těla, další 2 ks náležejí k hrdlu + tělu, 2 ks tvořil okraj s hrdlem nádoby. Ostatních 10 ks pochází z těla nádob zásobnic. Všechny uváděné střepy patří pravděpodobně k jedné zásobnici, která se v průběhu let nedochovala v původní podobě. Výzdoba je zde zastoupena v podobě šikmé řady důlků pouze u jediného střepu.

Vnější barva u keramických střepů je u tohoto fondu zastoupena u 17 ks v podobě žluto-šedé, pouze v jednom případě je stanovena jako žluto-šedo-hnědá. Vnitřní barva je totožná jako u barvy vnější, neboť se zde u 17 ks vyskytuje opět barva žluto-šedá a u 1 ks barva žluto-šedo-hnědá. Barva lomu je ve všech případech stanovena jako žluto-šedá.

Všechny keramické střepy byly vypáleny oxidačně- redukčním způsobem. Jako ostřívo byla použita slída (u 15 ks) a u zbylých 3 kusů byl kromě slídy dokázán také kř. písek. Všechny uvedené keramické střepy byly zhotoveny na hrnčířském kruhu. Co se týče povrchu zlomků, celkem 6 ks bylo klasifikováno jako bez úpravy + zdrsňelé, další 2 ks jako bez úpravy, dalších 10 ks jako zdrsňelé.²²⁴

²²³ Muzeum východních Čech v Hradci Králové, fond cihelny Souček & Srdínko, (soubor č. 19.), inv. č. 10503 – 10544.

²²⁴ Muzeum východních Čech v Hradci Králové, fond cihelny Souček & Srdínko, (soubor č. 20.), inv. č. 12534 – 12551.

7.21. (soubor č. 21)

Plotiště nad Labem, inventární číslo: 10738 – 10803, (11004 – 11044 – nedochované)

Areál cihelny Souček a Srdínko

Pravěk – vypíchaná k.

nalezeno: 10738 – 10784 (24. 4. 1911), 10785 – 10803 (24. 4. 1911)

V krabici č. 21 se nacházejí artefakty označené inv. čísly 10738 – 10803, další uvedené číselné rozmezí 11004 – 11044 se do dnešních dnů nedochovalo. Celkově se tedy ve zkoumané krabici nachází 43 ks keramických střepů, 1 ks kopytovitého klínu, 78 ks pazourkových odštěpků, 2 ks zvířecích kostí, 1 ks křemene s krustou na povrchu a 1 ks kostěného parohu používané jako střenka. Všechny zmíněné artefakty pocházejí z období kultury s vypíchanou keramikou. Nález zmiňovaných artefaktů byl proveden v areálu Součkovy cihelny dne 24. 4. 1911.

Určení druhu nádoby podle zachovaných střepů dovolilo zařadit celkem 39 ks do kategorie hruškovitá nádoba, 1 ks do kategorie nádoba s prohnutým hrdlem. Zbylé 3 ks střepů jsou klasifikovány jako neurčené, neboť při prohlídce nejevily žádné vypovídací hodnoty, podle kterých by se mohly bezpečně zařadit k druhu nádoby. Typologicky náleží 20 ks tělu nádoby, 15 ks okraji + hrdlu, 1 ks dno + patě, 2 ks okraji + části hrdla, 1 ks střepu se zbytkem pupíku, 1 ks střepu se zbytkem ucha, 1 ks okraje + hrdla + podhrdlí + 2 ks okraji nádoby. Výzdoba je u 33 ks keramických střepů stanovena jako vpichy, u 4 ks jako vpichy + pupík, u 1 ks jako vpichy + otisk ucha, u 1 ks jako d'olík a u 2 ks jako propíchnutý zátkovitý pupík.

Barva povrchu střepů byla u 2 ks klasifikována jako žluto černá, u 1 ks jako černo šedá, u 12 ks jako světle černá, u 1 ks jako světle černo žlutavá, u 4 ks jako žlutavá, u 1 ks jako žluto šedavá, u 1 ks jako žlutá, u 7 ks jako černá, u 1 ks jako černo šedo žlutavá, u 3 ks jako šedá, u 1 ks jako světle hnědo černá, u 1 ks jako šedo bělavá, u 1 ks jako šedavá, u 1 ks jako žluto šedá, u 1 ks jako tmavě šedo bělavá, u 1 ks jako šedo bílá, u 1 ks jako černo žlutavá, u 1 ks jako hnědavá, u 1 ks jako šedo žlutá a u 1 ks jako černavo bělavá. Barva vnitřní je zastoupena v odstínu černo žluté (1 ks), šedé (4 ks), světle černé (19 ks), šedo černé (6 ks), žluto šedavé (1 ks), žluté (1 ks), žlutavé (1 ks), černo šedé (1 ks), tmavě šedé (2 ks), šedavé (3 ks), černé (2 ks), šedo žluté (1 ks), hnědo žluté (1 ks). Barva lomu je stanovena jako žluto černá (1 ks), šedá (10 ks), šedavá (2 ks), tmavě šedá (2 ks), světle černá (7 ks), šedo černá (6 ks), žluto šedavá (1 ks), žlutá (1 ks), žlutavá (4 ks), hnědo šedá (1 ks), černo šedá (1 ks), oranžovo žlutá (1 ks), světle hnědá (4 ks), šedo hnědá (1 ks), žluto šedá (1 ks).

Výpal byl prokázán u 1 ks jako oxidační, u 14 ks jako redukční a u 28 ks jako oxidačně redukční. Ostřívo je u zmiňovaného keramického fondu typově zastoupeno slídou +

kř. pískem (20 ks), slídou (5 ks), kř. pískem (14 ks), slídou + org. materiálem (4 ks). Všechny keramické střepy (43 ks) pocházejí z nádob, které byly vyráběny metodou lepením v ruce. Povrch byl klasifikován jako hrubě hlazený (5 ks), hlazený (33 ks), leštěný (4 ks), omletý (1 ks).²²⁵

7.22. (soubor č. 22.)

Plotiště nad Labem, inventární číslo: 14518 - 14534

Areál cihelny Souček a Srdínko

Pravěk, vypíchaná kultura

nalezeno: 22. 3. 1930

Soubor č. 22 je tvořen krabicí, která uchovává artefakty pod inventárními čísly 14518 – 14534. Celkově se zde nachází 19 ks keramických střepů, neboť dva střepy (14532 a 14533) jsou zastoupeny párově a jsou označeny a, b. Všechny zmiňované keramické artefakty náleží kultuře s vypíchanou keramikou. Fond areálu Součkovy cihelny obohacuje tento soubor od 22. 3. 1930, kdy ho pracovníci muzea v Hradci Králové přidali do sbírky.

O jaký druh nádoby se jednalo, se podle artefaktů nedalo určit ani u jednoho kusu střepů a získaly tak označení neurčená nádoba. Typologicky se 2 ks dají přiřadit k okraji, 5 ks k okraji + hrdlu, 10 ks k tělu, 1 ks k spodní části těla (pata) a 1 ks k hrdlu. Výzdoba byla klasifikována jako horizontální řada vpichů (1 ks), vpichy (15 ks), vpichy + mělké hřebenové rýhy (1 ks), vpichy + provrtání (1 ks), vodorovné pásy z vpichů + obrazec 2 skřížených paprsků (1 ks).

Barva povrchu se stanovila jako černo šedá (4 ks), žluto šedo černá (1 ks), černá (8 ks), černo žlutavá (1 ks), žluto šedá (1 ks), žlutavá (3 ks), černo hnědá (1 ks). Barva vnitřní se u námi sledovaného souboru stanovila jako černo šedá (6 ks), světle hnědo šedá (2 ks), žlutavá (2 ks), šedá (1 ks), černá (6 ks), žluto šedá (1 ks), černo hnědá (1 ks). Barva lomu byla prokázána jako žlutá (2 ks), černo šedá (6 ks), žlutavá (6 ks), žluto šedá (4 ks), šedá (1 ks).

Výpal byl u tohoto fondu prokázán u 13 ks jako oxidačně redukční, u 5 ks jako redukční a u 1 ks jako oxidační. Ostřívo se prokázalo v podobě slídy u 11 ks, v podobě křemenného písku u 2 ks a v podobě slídy + kř. písku u 6 ks. Všechny zmiňované keramické

²²⁵ Muzeum východních Čech v Hradci Králové, fond cihelny Souček & Srdínko, (soubor č. 21.), inv. č. 10738 – 10803.

artefakty pocházejí z nádob, které byly zhotovovány metodou lepením v ruce. Povrch byl klasifikován jako leštěný (2 ks), omletý (1 ks), hlazený (13 ks) a bez úpravy (3 ks).²²⁶

7.23. (soubor č. 23)

Plotiště nad Labem, inventární číslo: 9832 – 9875, 10677 - 10737

Areál cihelny Souček a Srdínko

Pravěk – vypíchaná k.

nalezeno: 9832 – 9875 (19. 3. 1905)

10677 – 10737 : 10677 – 10724 (18. 9. 1911)

10725 – 10737 (1906)

V krabici č. 23 se nachází artefakty nalezené v areálu Součkovy cihelny, které se evidovaly pod inv. č. 9832 – 9875 a 10677 – 10737. V tomto souboru najdeme jak keramické, tak i nekeramické artefakty, které pocházejí z období označovaného archeologickou obcí jako kultura s vypíchanou keramikou. Archeologický fond označený inv. č. 9832 – 9875 rozšířil sbírky hradeckého muzea dne 19. 3. 1905, artefakty s inv. č. 10677 – 10724 byly získány do depositárních polic dne 18. 9. 1911 a artefakty s inv. č. 10725 – 10737 byly pracovníky muzea nalezeny roku 1906.

Soubor artefaktů s inv. č. 9832 – 9875. Tento fond tvoří celkem 37 ks keramických střepů (1 ks nedochován), dále 1 ks broušené sekery, 1 ks kopytovitého klínu s oblým hřbetem, 1 ks zlomku provrtané sekery/kladívka, 1 ks kopytovitého klínu, 1 ks ploché sekery a 1 ks sekery s uraženým břitem.

Jako druh nádoby je u 35 ks určena hruškovitá nádoba. U ostatních 2 ks střepů je určena nádoba jako neurčitá, protože jejich vypovídací hodnota nepřipouštěla přesnější určení druhu nádoby. Typologicky spadá 24 ks do části, která se dá označit jako tělo nádoby, 10 ks jako okraj + hrdlo nádoby, 1 ks jako okraj + hrdlo + tělo nádoby, 1 ks jako pata nádoby a 1 ks jako hrdlo nádoby. Výzdoba je zastoupena v podobě vpichů + rytého pásu (1 ks), vpichů (27 ks), vrypů nehtem (1 ks), vrypů + svisle přesekávaného výčnělku (1 ks), vpichů v paprscitých páslech (1 ks), vpichů + hrotitého pupíku (1 ks), pupíku (2 ks), vpichů + kulatého pupíku (2 ks).

Barva povrchu je zastoupena u námi sledovaného souboru v odstínu hnědo oranžovém (1 ks), světle černém (6 ks), černo žlutém (2 ks), světle žlutém (2 ks), hnědo černém (3 ks), černém (2 ks), světle hnědém (4 ks), světle černo šedém (4 ks), bělavo černém (1 ks), bělavo

²²⁶ Muzeum východních Čech v Hradci Králové, fond cihelny Souček & Srdínko, (soubor č. 22.), inv. č. 14518 – 14534.

žlutém (1 ks), světle černo hnědém (2 ks), bělavo hnědém (1 ks), světle hnědo černém (1 ks), tmavě šedém (1 ks), černo šedém (1 ks), černo šedo žlutém (1 ks), světle šedém (1 ks), světle černo hnědavém (1 ks), žlutavo oranžovém (1 ks), černo hnědém (1 ks). Barva vnitřní je zastoupena v odstínu světle hnědé (3 ks), světle černé (14 ks), hnědé (1 ks), černé (9 ks), tmavě hnědé (2 ks), žluté (1 ks), hnědo černé (1 ks), tmavě šedé (2 ks), světle šedé (1 ks), žluto oranžové (1 ks), šedé (1 ks), černo hnědé (1 ks). Barva lomu je v odstínech světle hnědé (12 ks), světle černé (4 ks), žluté (3 ks), světle žluté (1 ks), hnědo černé (1 ks), tmavě šedé (1 ks), světle šedé (3 ks), světle hnědo šedé (2 ks), šedo černé (1 ks), šedavé (3 ks), žlutavé (1 ks), světle černo šedé (1 ks), světle černo hnědavé (1 ks), žluto šedé (1 ks), černé (1 ks), hnědo oranžové (1 ks).

Celkem 3 ks keramických střepů byly vypáleny oxidačním způsobem, ostatních 34 střepů bylo vypáleno oxidačně redukčním způsobem. Redukční výpal nebyl prokázán ani u jednoho ks střepů. Jako ostřívo byla prokázána po odborném zkoumání slída u 11 ks střepů, dále byl křemenný písek určen u 6 ks střepů, slída + kř. písek byl prokázán u 17 ks a slída + org. materiál byla prokázána u 1 ks. U ostatních střepů ostřívo chybělo. Všechny zmiňované keramické artefakty byly součástí nádob, které byly zhotovovány technikou lepením v ruce. Povrch byl u 31 případů klasifikován jako hlazený, u 3 ks bez úpravy, u 1 ks jako hrubě hlazený, u 1 ks jako hladký a u 1 ks jako hlazený + leštěný.

Soubor artefaktů s inv. č. 10677 – 10737. Tento soubor tvořilo původně 38 ks keramiky, avšak 1 ks se do dnešních dnů nedochoval, zpracovávat se tedy bude pouze 37 ks a dalších 24 ks pazourkových odštěpků. Odštěpky označené inv. č. 10716 – 10723 byly opatřené retuší a střep s inv. č. 10677 je zastoupen párově.

Jako druh nádoby je u 28 ks stanovena hruškovitá nádoba, u 1 ks miska, a u ostatních 8 ks se díky nízké vypovídací hodnotě označila jako neurčená. Typologicky se 1 ks přiřadil ke dnu nádoby, 2 ks k tělu s patou, 17 ks k tělu nádoby, 3 ks k patě, 1 ks k výduti, 8 ks k okraji + hrdlu, 1 ks k hrdlu, 2 ks ke kolečku, 1 ks k okraji + hrdlu s uchem a 1 ks k podhrdlí nádoby. Výzdoba je u tohoto souboru zastoupena v podobě vpich + pupíku (1 ks), vpichů (27 ks), vyhloubené jamky (1 ks), pupíku (2 ks). U ostatních 6 ks se výzdoba ani po odborném průzkumu potvrzena nebyla.

Barva povrchu je v 1 případě stanovena jako světle hnědo šedá, v 1 případě jako šedo hnědá, v 1 případě jako černo hnědá, v 16 případech jako světle černá, u 2 případů jako světle hnědá, u 2 případů jako světle hnědo černá, u 4 případů jako černá, u 1 případu jako světle černo hnědavá, u 1 případu jako žluto šedavá, u 1 případu jako světle černo šedá, u 1 případu žlutavo šedá, u 1 případu jako tmavě hnědá, u 1 případu jako žlutavá, u 1 případu jako šedavá,

u 1 případu jako hnědá, u 1 případu jako žluto šedá a u 1 případu jako světle šedá. Barva vnitřní byla stanovena jako černo šedá (2 ks), světle hnědá (1 ks), žluto šedá (1 ks), žlutá (1 ks), světle černá (15 ks), černá (1 ks), světle černo hnědá (1 ks), šedavá (2 ks), žluto šedavá (1 ks), žlutavá (1 ks), tmavě hnědá (3 ks), šedo žlutavá (1 ks), hnědo šedá (1 ks), světle hnědá (1 ks), světle hnědo šedá (2 ks), tmavě šedá (2 ks), světle černo šedá (1 ks). Barva lomu byla u námi sledovaného souboru stanovena jako světle hnědá (10 ks), světle žlutá (1 ks), světle šedá (2 ks), světle černá (7 ks), světle černo žlutavá (1 ks), žlutavá (2 ks), světle černo hnědá (1 ks), žluto šedavá (1 ks), žluto černá (1 ks), tmavě hnědá (2 ks), šedo žlutavá (1 ks), hnědá (2 ks), žluto hnědá (1 ks), žluto šedá (1 ks), světle hnědo šedá (1 ks), tmavě šedá (2 ks), šedo hnědá (1 ks).

Výpal byl u všech 37 ks proveden oxidačně redukčním způsobem. Jako ostřívo byla u 14 ks použita slída + kř. písek, u 19 ks byla použita slída, u 1 ks keramických zlomků byl použit křemenný písek, u 1 ks byl použit organický materiál a u 2 ks byla prokázána slída + organický materiál. Všechny keramické střepy pocházejí z nádob, které byly zhotovovány metodou lepením v ruce. Povrch u námi sledovaného souboru byl stanoven u 29 ks jako hlazený, u 5 ks jako leštěný, u 1 ks jako hrubě hlazený, u 1 ks jako bez úpravy a u 1 ks jako omletý + bez úpravy.²²⁷

7.24. (soubor č. 24)

Plotiště nad Labem, inventární číslo: 7857 - 7903

Areál cihelny Souček a Srdínko

Pravěk – vypíchaná k.

nalezeno: 7857 – 7863 (16. 7. 1907)

7869 – 7875 (26. 6. 1909)

7876 – 7894 (1912)

Krabice označená číslem 24 v sobě ukrývá artefakty vymezené inv. č. 7857 – 7903. Celkově se zde nachází 47 keramických střepů, které náležejí kultuře s vypíchanou keramikou. Sběr artefaktů této krabice proběhl v areálu Součkovy cihelny celkem ve třech etapách a to dne 16. 7. 1907 pro střepy označené inv. č. 7857 – 7863, dále dne 26. 6. 1909 pro artefakty označené inv. č. 7869 – 7875 a v roce 1912 pro artefakty označené inv. č. 7876 – 7894.

²²⁷ Muzeum východních Čech v Hradci Králové, fond cihelny Souček & Srdínko, (soubor č. 23.), inv. č. 9832 – 9875, 10677 – 10737.

Jako druh nádoby byla u 28 ks určena hruškovitá nádoba, ostatních 19 ks je označena jako nádoba neurčitá. Typologie nám dovolila zařadit celkem 24 keramických kusů do těla nádoby, 15 ks do okraje + hrdla nádoby, 3 ks jako výduť, 1 ks jako okraj + hrdlo + tělo, 2 ks jako hrdlo nádoby, 1 ks jako pata nádoby a 1 ks jako okraj nádoby. Výzdoba byla u 30 ks zhotovena v podobě vpichů, u 1 ks v podobě vpichů + malých výčnělků, u 1 ks v podobě vpichů + malého pupíku, u 1 ks v podobě vrypů od nehtů, u 1 ks v podobě vpichů + bradavkovitého výčnělku, u 1 ks v podobě úzkých vrypů, u 1 ks v podobě vpichů z obou stran střepu, u 1 ks v podobě plochého nízkého výčnělku + vpichů a u 3 ks v podobě vpichů + hrotitého výčnělku.

Barva povrchu je u 3 ks zastoupena v podobě žlutavé, u 2 ks světle hnědé, u 4 ks černo šedé, u 3 ks černé, u 5 ks černo hnědé, u 1 ks černo žlutavé, u 2 ks hnědo žluté, u 3 ks hnědo šedé, u 6 ks světle černé, u 2 ks tmavě hnědé, i 1 ks světle černo hnědé, u 2 ks hnědé, u 3 ks žluto hnědé, u 1 ks šedé, u 1 ks šedo bílé, u 1 ks světle oranžové, u 3 ks šedo černé, u 1 ks světle černo šedé, u 1 ks světle černé, u 1 ks šedavé a u 1 ks hnědo černé. Barva vnitřní je zastoupena v podobě hnědé u 5 ks, světle černé u 11 ks, černo šedé u 8 ks, černo hnědé u 2 ks, černé u 4 ks, černo žluté u 1 ks, světle černo šedé u 2 ks, světle hnědé u 1 ks, tmavě šedé u 1 ks, žlutavé u 1 ks, šedavé u 1 ks, šedo bílé u 1 ks, šedé u 3 ks, šedo černé u 2 ks, žluto hnědé u 1 ks, světle šedé u 2 ks a hnědo černé u 1 ks. Barva lomu je stanovena u 5 ks jako žlutavá, u 3 ks jako žluto hnědá, u 7 ks jako světle černá, u 4 ks jako černo šedá, u 4 ks jako šedá, u 1 ks jako černo hnědá, u 1 ks jako černá, u 2 ks jako žlutá, u 3 ks jako hnědá, u 1 ks jako hnědo šedá, u 1 ks jako černavá, u 1 ks jako šedo bělavá, u 2 ks jako hnědo žlutá, u 2 ks jako tmavě šedá, u 2 ks jako žluto šedá, u 2 ks jako šedo žlutá, u 1 ks jako šedo žlutavá, u 1 ks jako tmavě hnědá, u 1 ks jako světle černo šedá, u 2 ks jako světle šedá a u 1 ks jako šedo černá.

Výpál proběhl oxidačním způsobem u 1 ks střepu, redukčním způsobem u 19 ks a oxidačně redukčním způsobem u 27 ks keramických střepů. Jako ostřívo byla použita slída u 7 ks, křemenný písek u 14 ks a slída + křemenný písek u 25 ks. Všechny keramické střepy (47 ks) pocházejí z nádob, které byly vyráběny metodou lepením v ruce. Povrch byl u 28 ks keramických střepů stanoven jako hlazený, u 4 ks jako leštěný, u 3 ks jako hlazený + omletý, u 5 ks jako omletý, u 5 ks jako leštěný + hlazený, u 1 ks jako hlazený + drsněný a u 1 ks jako drsněný.²²⁸

²²⁸ Muzeum východních Čech v Hradci Králové, fond cihelny Souček & Srdínko, (soubor č. 24.), inv. č. 7857 – 7903.

7.25. (soubor č. 25)

Plotiště nad Labem, inventární číslo: 8758 - 8808

Areál cihelny Souček a Srdínko

Pravěk – únětická k.

nalezeno: 8758 – 8777 (23. 7. 1924, kostra skrčka v jámě)

8778 – 8789 (kulturní jáma)

8790 – 8808 (1. 8. 1924)

Krabice č. 25 shromažďuje artefakty označené rozmezím inv. čísel 8758 – 8808. Najdeme v ní keramické artefakty v podobě střepů, které se zde evidují v počtu 54 ks a 1 ks broušeného nástroje. K posuzování se z keramických artefaktů podrobilo pouze 50 ks z celkových 54 ks střepů (1 ks nedochován, 3 ks přepálené, střep č. 8781 se zachoval v 5 kusech). Všechny zmíněné artefakty náležejí kultuře únětické. Soubor byl v areálu Součkovy cihelny získán při archeologickém výzkumu dne 23. 7. 1924 (inv. č. 8758 – 8777) a dne 1. 8. 1924 (inv. č. 8790 – 8808).

O jaký druh nádoby se jedná, nebylo možno určit ani u jednoho ks dochovaných keramických artefaktů, neboť neposkytly prostřednictvím vypovídacích hodnot možnost určit, o jakou nádobu původně šlo. Všechny střepy tak získaly název neurčená nádoba. Typologicky se keramické střepy zařadily v 5 případech k střepu s uchem, ve 29 případech k tělu nádoby, v 1 případě k části dna + patě, v 7 případech k okraji + hrdlu nádoby, v 3 případech k hrdlu + podhrdlí, ve 3 případech k okraji + hrdlu + podhrdlí, v 1 případě k podhrdlí nádoby a v 1 případě k okraji nádoby. Výzdoba se u tohoto fondu stanovila v 1 případě jako dvě vodorovné rýhy, v 1 případě jako vrypy od nehtů, v 1 případě jako plastická lišta + úško, v 1 případě jako dvě plastická žebra, ve 2 případech jako pupík a v 1 případě jako tři široké žlábký.

Barva povrchu je zastoupena u námi sledovaného souboru v podobě žluté (1 ks), hnědo žluté (4 ks), černo žlutavé (2 ks), šedo černo žluté (1 ks), žlutavé (6 ks), hnědo černé (4 ks), šedo hnědé (1 ks), žluto šedo hnědé (1 ks), hnědé (2 ks), hnědo šedo žlutavé (2 ks), světle černé (1 ks), žluto šedé (4 ks), žluto černé (1 ks), tmavě hnědé (1 ks), černo žluté (1 ks), tmavě šedo žlutavé (1 ks), hnědé (1 ks), hnědo černo žluté (4 ks), šedo žluté (1 ks), žluto hnědé (5 ks), žluto šedo bělavé (1 ks), hnědo šedé (1 ks), šedavé (1 ks), světle černo šedé (1 ks), šedo bělavé (1 ks), světle hnědé (1 ks). Barva vnitřní je zastoupena v podobě šedo hnědé (3 ks), hnědo šedé (5 ks), šedo černé (1 ks), šedo černo žluté (1 ks), hnědo černé (3 ks), černé (2 ks), žluto šedo hnědé (1 ks), světle černé (2 ks), hnědé (2 ks), světle hnědé (1 ks), žluté (2 ks), žlutavé (5 ks), žluto hnědé (4 ks), černo žluté (1 ks), žluto šedo černé (1 ks), hnědavé (1 ks), tmavě hnědo žlutavé (1 ks), hnědo žlutavé (4 ks), šedo žluté (1 ks), tmavě hnědé (1 ks),

žluto šedé (1 ks), šedavé (2 ks), světle černo šedé (1 ks), hnědo šedo žlutavé (1 ks), hnědo oranžové (1 ks), šedavo žluté (1 ks), světle černo žlutavé (1 ks). Barva lomu je u námi sledovaného souboru stanovena jako šedo hnědá (2 ks), hnědo šedá (5 ks), šedá (1 ks), černo šedo žlutá (1 ks), hnědá (3 ks), černá (1 ks), šedo černá (1 ks), žluto šedo hnědá (1 ks), světle černá (2 ks), světle hnědá (2 ks), žlutá (2 ks), žluto šedá (2 ks), žluto černá (2 ks), žlutavá (5 ks), hnědo černá (2 ks), žluto hnědá (7 ks), hnědavá (1 ks), hnědo žlutá (6 ks), šedo žlutá (1 ks), tmavě hnědá (1 ks), šedo bílá (1 ks), světle černo šedá (1 ks).

Výpal u dochovaných střepů proběhl při vypalování nádob u 3 ks jako oxidační a u 47 ks jako oxidačně redukční. Jako ostřívo byla použita v 9 případech slída, v 10 případech křemenný písek a v 31 případech slída + křemenný písek. Všechny dochované keramické střepy pocházejí z nádob, které byly vyráběné metodou lepením v ruce. Povrch byl po úvaze klasifikován u fondu v 21 případech jako hlazený, v 21 případech jako drsněný, ve 2 případech jako hlazený + drsněný, ve 4 případech jako bez úpravy a ve 2 případech jako hrubě hlazený.²²⁹

7.26. (soubor č. 26.)

Plotiště nad Labem, inventární číslo: 10409-10440

Areál cihelny Souček a Srdínko

Pravěk, doba únětická, jáma

nalezeno: 19.7. 1919

Soubor číslo 26 je tvořen krabicí, která je označena inventárními čísly 10409-10440. Všechny artefakty pocházející z tohoto souboru náležejí do únětické kultury. Nalezneme zde 12 ks keramických střepů a 20 ks kostí, z nichž je 5 ks zvířecích zubů a 15 ks zvířecích kostí. Pracovníci Muzea v Hradci Králové získali tento fond do svých sbírek dne 19.7. 1919.

Keramické artefakty díky svému stavu zachování nedovolily určit druh nádoby, ze které původně pocházely. Typologie dochovaných keramických zlomků nám umožňuje zařadit 5 kusů střepů do okraje propojeným s hrdlem, 1 kus z těla nádoby propojeného s hrdlem a 6 kusů k tělu nádoby. Výzdoba na keramickém fondu je tvořena částečně dochovaným pupkem, dvojitým pupkem, jedním pupkem, či širokou rýhou.

Vnější barva je u těchto střepů zastoupena v odstínu šedo-černo-oranžové, hnědo-šedo-bílé, šedo-hnědo-černé, šedé, šedo-hnědé, šedo-černé, černo-šedo-hnědé, černo-šedé,

²²⁹ Muzeum východních Čech v Hradci Králové, fond cihelny Souček & Srdínko, (soubor č. 25.), inv. č. 8758 – 8808.

hnědo-šedé. Barva vnitřní je zde zastoupena v podobě černo-hnědé, černé, šedo-černé, šedo-hnědé, černo-šedé, černo-šedo-hnědé, šedé. Barva lomu je tvořena šedo-černo-žlutou, hnědo-šedou, šedo-hnědou, šedo-bílou, černo-šedou, šedou, černo-šedo-hnědou.

Výpal byl u celkem 3 kusů zhotoven oxidačně-redukčním způsobem a u 9 kusů redukčním způsobem. Jako ostřívo posloužila slída, křemenný písek a v jednom případě také organický materiál neznámého typu. Všechny keramické střepy byly zhotoveny formou lepením v ruce, u jednoho střepu bylo navíc použito částečné obtáčení. Povrch je u 6 kusů hlazený, u 1 kusu hlazený + drsněný, u 1 kusu bez úpravy, u 3 kusů jako drsněný a u 1 kusu jako leštěný + drsněný.²³⁰

7.27. (soubor č. 27)

Plotiště nad Labem, inventární číslo: 7058 - 7135

Areál cihelny Souček a Srdínko

Pravěk – kultura s vypíchanou keramikou

nalezeno: 7058 - 7113

7119 – 7135 - dne 5. 4. 1910

Krabice č. 27 je označena inventárními čísly 7058 – 7135. Soubor v krabici je dále rozdělen na dva sáčky, které evidují artefakty pod inv. č. 7058 – 7113 a 7119 – 7135. Oba takto rozdělené soubory spadají pod kulturu s vypíchanou keramikou. Fond, který je označen inv. č. 7119 – 7135, byl nalezen v areálu Součkovy cihelny dne 5. 4. 1910. U druhého ze zmiňovaných souborů se nedohledalo, ve kterém roce došlo k jeho nález.

V souboru označeném inv. č. 7058 – 7113 se nachází celkem 51 ks keramiky (z toho je střep s inv. č. 7058 zastoupen 3x, střep s inv. č. 7066 se nachází 2x a střepy s inv. č. 7104 a 7113 mají svá inv. čísla nečitelná). Dále najdeme v souboru 2 ks pazourků, 5 ks zvířecích kostí, 1 ks kostěného oštěpu a 1 ks mazanice.

O jaký druh nádoby se jedná, bylo možno určit pouze u 3 ks střepů, které jsou označeny jako polokulovitá nádoba. Ostatní střepy díky své malé vypovídací hodnotě, neposkytly přesnou identifikaci nádoby, ze které původně pocházely a proto celkem 48 ks bylo označeno jako neurčená. Typologie vypadala u námi sledovaného souboru následovně. Celkem 36 ks střepů pocházelo z těla nádoby, 7 ks z okraje + hrdla, 1 ks z paty + těla, 1 ks z hrdla + podhrdlí, 2 ks z paty nádoby, 1 ks z okraje + část hrdla, 1 ks z pupíku s dírou, 1 ks z dna + paty nádoby a 1 ks z okraje nádoby. Výzdoba, jak už to u této kultury bývá, byla

²³⁰ Muzeum východních Čech v Hradci Králové, fond cihelny Souček & Srdínko, (soubor č. 26.), inv. č. 10409-10440.

zastoupena převážně v podobě vpichů (29 ks), dále v podobě vodorovné rýhy (1 ks), 2 nehtovitých vrypů (1 ks), kulovitého pupíku (1 ks), vodorovného pupíku (1 ks), provrtaného pupíku (1 ks) a vlnovitého okraje (1 ks).

Barva povrchu (vnější) byla barevně stanovena jako žluto šedá (5 ks), světle černo žlutá (1 ks), světle černá (10 ks), šedá (1 ks), tmavě šedá (5 ks), šedo bělavá (1 ks), šedo černá (2 ks), černá (7 ks), černo žlutá (2 ks), tmavě šedo žlutá (2 ks), tmavě hnědá (3 ks), šedo žlutá (2 ks), žlutá (4 ks), světle hnědá (3 ks), žluto hnědá (1 ks), žlutavá (1 ks), žluto černá (1 ks). Barva vnitřní je zastoupena v podobě tmavě šedé (15 ks), šedé (5 ks), žlutavé (1 ks), světle černé (4 ks), tmavě šedo žluté (1 ks), černé (12 ks), žluté (3 ks), tmavě hnědé (4 ks), tmavě šedo hnědé (1 ks), žluto šedé (2 ks), hnědé (1 ks), šedo hnědé (1 ks), hnědo šedé (1 ks). Barva lomu je v 8 případech zastoupena v podobě žluto šedé, ve 2 případech žlutavé, v 10 případech žluté, v 1 případě žluto černé, ve 2 případech světle šedé, v 7 případech tmavě šedé, v 5 případech tmavě šedo žluté, v 1 případě tmavě šedo žlutavé, ve 4 případech světle černé, v 1 případě černé, ve 2 případech šedé, ve 3 případech šedo žluté, v 1 případě černo šedé, v 1 případě šedo hnědé a v 1 případě žluto hnědé.

Výpal keramických střepů, respektive nádob, ze kterých střepy vznikly, proběhl u všech střepů (51 ks) oxidačně redukčním způsobem. Jako ostřívo byla použita slída + kř. písek celkem u 29 ks, slída u 16 ks, slída + organický materiál u 1 ks a křemenný písek u 2 ks. Všechny střepy pocházejí z nádob, které byly zhotovovány metodou lepením v ruce. Otázka určení povrchu u dochovaných střepů vypadá následovně. Celkem 40 ks střepů bylo klasifikováno jako hlazené, 1 ks jako hlazený + leštěný, 1 ks jako leštěný, 3 ks jako hrubě hlazený, 2 ks jako omletý + bez úpravy a 4 ks jako bez úpravy.

V souboru označeném inv. č. 7119 - 7135 se nachází celkem 16 ks keramiky, 1 ks je nedochován, původně tedy 17 ks. Opět se jedná o kulturu s vypíchanou keramikou a do inventáře hradeckého muzea se tyto artefakty dostaly po nález, který byl uskutečněn v areálu cihelny dne 5. 4. 1910.

O jaký se druh nádob se jednalo, se nepodařilo zjistit ani u jednoho z dochovaných artefaktů, neboť čitelnost okrajů a tvarů střepů byla na nízké úrovni, není tedy divu, že všechny střepy v této kategorii jsou označeny jako neurčené. Typologicky se dá celkem 14 ks střepů zařadit jako tělo nádoby a pouze dva střepy se označily jako okraj + hrdlo. Výzdoba zde byla poměrně málo zastoupena, neboť se prokázala pouze u 7 ks střepů vpichy.

Barva povrchu je v námi sledovaném rozmezí inventárních čísel stanovena jako světle černá (3 ks), žlutá (2 ks), žlutavá (1 ks), žluto šedá (1 ks), šedá (3 ks), světle hnědo šedá (1

ks), žluto černá (1 ks), černo žlutá (1 ks), černo žlutavá (1 ks), šedo žlutá (1 ks), bělavá (1 ks). Barva vnitřní byla stanovena jako tmavě hnědá (2 ks), černá (3 ks), béžová (1 ks), světle černá (2 ks), žlutá (3 ks), žluto černá (1 ks), tmavě šedá (1 ks), černo šedá (1 ks), šedo žlutá (1 ks) a žluto šedá (1 ks). Barva lomu byla v 1 případě stanovena jako tmavě žluto hnědá, v 7 případech jako žlutá, ve 2 případech jako tmavě šedá, ve 2 případech jako šedá, v 1 případě jako šedo žlutá, v 1 případě jako žluto černá a ve 2 případech jako žluto šedá.

Výpal proběhl celkem u 2 ks střepů jako oxidační a u zbytku (14 ks střepů) jako oxidačně redukční. Jako ostřívo byla použita slída + kř. písek (10 ks), slída + kř. písek + org. materiál (2 ks), slída (1 ks), slída + organický materiál (2 ks) a pouze u 1 ks byl jako ostřívo použit pouze křemenný písek. Všechny střepy pocházejí z nádob vyráběných metodou lepením v ruce. Povrch je klasifikován bez úpravy u 2 ks, hlazený u 11 ks, drsněný u 1 ks, hlazený + leštěný u 1 ks a jako hlazený + omletý u 1 ks.²³¹

7.28. (soubor č. 28)

Plotiště nad Labem, inventární číslo: 8320 – 8337, 10936 - 10955

Areál cihelny Souček a Srdínko

Pravěk – pozdní doba kamenná, starší doba bronzová (únětická k.)

nalezeno: 1902, 17. 7. 1908

Soubor označený č. 28 v sobě zahrnuje artefakty, které získaly označení inv. č. 8320 – 8337 a 10936 – 10955. Celkově se zde nachází 41 ks keramických střepů, přičemž žádný nekeramický artefakt zde zahrnut není. Artefakty označené inv. č. 8320 – 8337 náležejí pozdní době kamenné a artefakty označené inv. č. 10936 – 10955 byly zhotoveny ve starší době bronzové, která je označována jako kultura únětická. Všechny artefakty byly vyzvednuty z povrchu narušeného těžbou hlíny v areálu Součkovy cihelny v roce 1902 (inv. č. 8320 – 8337) a 1908 (inv. č. 10936 – 10955).

8320 – 8337

Tento sáček, který je součástí zmiňované krabice obsahu celkem 18 ks keramických střepů. Druh nádoby je u všech zmíněných artefaktů stanoven jako hrnec. Typologie dovolila určit 9 ks k okraji + hrdlu, 3 ks k tělu, 1 ks k části ucha, 2 ks k okraji + hrdlu + tělu, 2 ks k okraji + hrdlu + podhrdlí a 1 ks k tělu s částí ucha. Výzdoba byla u 1 ks stanovena jako pupík + přesekávaná lišta pod okrajem, u 2 ks jako kulatý pupík, u 2 ks jako vyrypovaná plastická páska, u 2 ks jako plastická přesekávaná páska, u 1 ks jako šikmý pupík, u 1 ks jako

²³¹ Muzeum východních Čech v Hradci Králové, fond cihelny Souček & Srdínko, (soubor č. 27.), inv. č. 7058 – 7135.

plastická páska s vrypy, u 2 ks jako plastická lišta a u 7 ks střepů byla stanovena jako bez výzdoby.

Vnější barva byla stanovena jako hnědá (3 ks), tmavě šedá (3 ks), tmavě hnědá (4 ks), světle černá + tmavě hnědá (1 ks), černo šedá (2 ks), světle černá (3 ks), černá (1 ks), hnědo černá (1 ks). Barva vnitřní se klasifikovala jako hnědá (3 ks), světle černá (7 ks), tmavě šedá (2 ks), černá (3 ks), tmavě šedo hnědá (1 ks), hnědo černá (1 ks), tmavě šedo žlutavá (1 ks). Barva lomu byla u 1 ks stanovena jako hnědá, u 6 ks jako světle černá, u 1 ks jako tmavě šedo hnědá, u 2 ks jako černo šedá, u 2 ks jako černá, u 1 ks jako tmavě hnědá, u 2 ks jako tmavě šedá, u 2 ks jako světle hnědá a u 1 ks jako šedá.

Výpal byl u námi sledovaného fondu artefaktů stanoven u 1 ks jako oxidační, u 17 ks jako oxidačně redukční. Redukční výpal zjištěn nebyl ani u 1 ks. Jako ostřívo byl použit křemenný písek (4 ks) a slída + křemenný písek (14 ks). Metoda zhotovování nádob, ze kterých se do dnešní doby zachovaly pouze střepy, probíhala u všech dochovaných artefaktů metodou lepením v ruce. Povrch byl u 4 ks klasifikován jako hlazený + leštěný, u 1 ks jako hlazený + omletý, u 6 ks jako hlazený, u 1 ks jako drsněný, u 2 ks jako hlazený + drsněný, u 3 ks jako leštěný a u 1 ks jako hlazený + bez úpravy.

10936 – 10955

Sáček schraňující artefakty pod těmito inventárními čísly celkem obsahuje 23 keramických kusů, z toho je střep s inv. č. 10941 zastoupen 3x, a 1 ks střepu keramického se zachoval bez inv. č. Druh nádoby byl stanoven u 14 ks jako miska a u 9 ks jako neurčená nádoba. Typologicky byly zařazeny celkem 2 ks k okraji + hrdlu + tělu, 1 ks k patě + tělu, 3 ks k patě, 2 ks ke dnu + patě, 11 ks k tělu, 3 ks k okraji + hrdlu a 1 ks k hrdlu + podhrdlí. Výzdoba byla stanovena u námi sledovaného souboru v podobě 4 rýhy + svislé žlábký + šikmé rýhy (1 ks), v podobě 2 svislých rýh (1 ks), v podobě 1 řady vpichů (1 ks), v podobě kulatého hrbolku (1 ks), v podobě vpichu od nehtů (1 ks). Ostatních 18 ks je stanoveno jako bez výzdoby.

Barva vnější, tedy povrchová, byla klasifikována jako žluto načervenalá (1 ks), světle hnědo šedá (1 ks), šedo hnědá (2 ks), světle šedo hnědá (1 ks), hnědo šedá (2 ks), světle hnědá (2 ks), hnědá (4 ks), hnědo červená (2 ks), šedo hnědá (1 ks), tmavě hnědá (1 ks), šedá (1 ks), světle šedá (1 ks), tmavě hnědo šedá (1 ks), černo hnědá (2 ks) a černo šedá (1 ks). Barva vnitřní byla zhodnocena jako světle hnědá (19 ks), hnědo šedá (1 ks), světle černá (1 ks), hnědo černá (1 ks), hnědo načervenalá (1 ks). Barva lomu je u námi sledovaného fondu určena následovně. Celkem 21 ks se zařadilo pod odstín světle hnědé, 1 ks jako hnědo šedý, 1 ks jako šedo černý a 1 ks jako tmavě šedý.

Výpal byl zjištěn jako oxidační (8 ks), jako oxidačně redukční (15 ks). Redukční výpal neproběhl ani u jednoho ks. Jako ostřívo byl použit křemenný písek (11 ks), slída (2 ks), slída + křemenný písek (10 ks). Všechny střepy (23 ks) pocházejí z nádob, které byly vyráběny metodou lepením v ruce. Povrch byl u 7 ks stanoven jako leštěný, u 4 ks jako hlazený, u 2 ks jako leštěný + omletý, u 3 ks jako leštěný + drsněný, u 1 ks jako drsněný + hlazený, u 1 ks jako nerovný + hlazený, u 2 ks jako hrubě hlazený a u 3 ks jako drsněný.²³²

7.29. (soubor č. 29)

Plotiště nad Labem, inventární číslo: 6944 – 6955 a 7904 - 7941

Areál cihelny Souček a Srdínko

Pravěk – vypíchaná kultura

nalezeno: 1924, 1915, 1928

Krabice č. 29 v sobě uchovává artefakty označené inv. číslem 6944 – 6955 a 7904 – 7941. Celkově soubor eviduje oficiálně 50 keramických kusů, avšak díky nedochování 4 keramických kusů bylo zkoumáno 46 keramických kusů. Soubor dále uchovává i nekeramické artefakty v podobě 1 ks zlomku drtidla. Všechny artefakty, které se evidují v této krabici, pocházejí z doby nazývané kultura s vypíchanou keramikou. Sběr tohoto souboru proběhl v areálu Součkovy cihelny celkem ve třech etapách a to roku 1915 (inv. č. 7919 – 7941), 1928 (inv. č. 7904 – 7918) a 1924 (inv. č. 6944 – 6955).

6944 – 6955

Sáček označený těmito inventárními čísly v sobě eviduje celkem 10 keramických kusů, z původních 11 kusů. Dále zde najdeme také 1 ks kamenného zlomku drtidla.

Druh nádoby je celkem u 7 případů určen jako hruškovitá nádoba, u dalších 3 ks byla nádoba stanovena díky slabé vypovídací hodnotě střepů jako neurčitá. Typologie nám dovoluje celkem 9 ks přiřadit k tělu nádob a 1 ks k okraji + hrdlu nádoby. Výzdoba byla ve 3 případech stanovena jako vpichy, v 1 případě jako vpichy + kulaté vpichy a v 1 případě jako pupík.

Barva povrchu byla stanovena u 3 ks jako světle černo žlutá, u 2 ks jako světle hnědá, u 1 ks jako hnědavá, u 1 ks jako světle žlutavá, u 1 ks jako hnědavá, u 1 ks jako světle žluto hnědá, u 1 ks jako tmavě hnědá. Barva vnitřní byla stanovena u 2 ks jako žluto šedá, u 2 ks jako světle hnědá, u 2 ks jako tmavě šedá, u 1 ks jako žlutá, u 1 ks jako hnědo šedá, u 1 ks

²³² Muzeum východních Čech v Hradci Králové, fond cihelny Souček & Srdínko, (soubor č. 28.), inv. č. 8320 – 8337, 10936 – 10955.

jako světle žlutá a u 1 ks jako světle černá. Barva lomu byla klasifikována jako hnědá (2 ks), tmavě hnědá (2 ks), hnědavá (1 ks), světle hnědá (1 ks), tmavě šedá (1 ks), hnědo šedá (1 ks), žlutavá (1 ks), žluto hnědá (1 ks).

Výpal proběhl u všech zmiňovaných 10 ks jako oxidačně redukční. Jako ostřívo byla použita v 7 případech použita slída + kř. písek, v 1 případě křemenný písek, v 1 případě slída. Všechny střepy pocházejí z nádob, které byly vyráběny metodou lepením v ruce. Povrch byl u 2 případů stanoven jako hlazený, u 3 případů jako hlazený + omletý, u 2 případů jako leštěný a u 3 případů jako drsněný.

7904 - 7941

Sáček označený těmito inventárními čísly v sobě eviduje celkem 36 keramických kusů, z původních 39 kusů.

O jaký druh nádoby se jedná, bylo možno u všech dochovaných keramických střepů stanovit jako střepy pocházející z hruškovitých nádob. Typologie nám dovolila zařadit 24 ks k tělu nádoby, 1 ks k okraji + tělu, 9 ks k okraji + hrdlu, 1 ks k hrdlu nádoby a 1 ks k patě nádoby. Výzdoba byla stanovena v podobě vpichů (28 ks), malého pupíku (1 ks), přesekávaného okraje (2 ks).

Barva povrchu je po důkladném zkoumání stanovena jako tmavě šedo žlutá (1 ks), žlutá (4 ks), světle černo žlutá (2 ks), žlutavá (1 ks), světle hnědá (4 ks), světle černá (13 ks), hnědo černá (1 ks), tmavě šedá (2 ks), tmavě hnědá (1 ks), žlutavá (1 ks), žluto šedá (1 ks), hnědá (1 ks), černá (3 ks), oranžovo žlutá (1 ks). Barva vnitřní byla stanovena jako světle černá (15 ks), žluto šedá (5 ks), tmavě šedá (5 ks), žlutavá (2 ks), světle hnědá (2 ks), šedo žlutá (1 ks), světle černo hnědá (1 ks), žlutá (1 ks), žluto hnědá (1 ks), žluto černá (1 ks), světle žlutá (1 ks), černá (1 ks). Barva lomu se u námi sledovaného keramického fondu stanovila v 5 případech jako žlutá, v 11 případech jako světle hnědá, v 1 případě tmavě šedá, v 9 případech jako světle černá, v 1 případě jako žlutavá, ve 2 případech jako hnědá, v 1 případě jako žluto šedá, ve 3 případech jako tmavě hnědá, v 1 případě jako žluto hnědá, v 1 případě jako světle černo žlutá a v 1 případě jako světle žlutá.

Výpal byl u 4 ks stanoven jako oxidační, u 30 ks oxidačně redukční a u 2 ks jako redukční. Ostřívo je v podobě slídy u našeho fondu zastoupeno ve 14 případech, v podobě kř. písku v 10 případech a v podobě slídy + kř. písku v 8 případech. Všechny keramické střepy pocházejí z nádob, které vyráběny metodou lepením v ruce. Povrch byl stanoven jako hlazený u 25 ks, drsněný + hlazený u 2 ks, drsněný u 2 ks, bez úpravy u 1 ks, leštěný + hlazený u 1 ks,

hlazený + přepálený u 1 ks, leštěný u 2 ks, hlazený + bez úpravy u 1 ks a hrubě hlazený u 1 ks.²³³

7.30. (soubor č. 30)

Plotiště nad Labem, inventární číslo: 10138 – 10195, 10545 - 10601

Areál cihelny Souček a Srdínko

Pravěk – kultura s vypíchanou keramikou

nalezeno: 10138 – 10195 - dne 23. 5. 1906

10545 – 10601 - dne 10. 6. 1920

Krabice označená inventárními čísly 10138 – 10195 a 10545 – 10601 dostala označení pořadovým číslem 30. V papírovém sáčku, který inventarizuje artefakty označené inv. č. 10138 – 10195, se nachází celkem 43 ks keramických střepeň a 17 ks pazourků (kamenný úštěp, označený inv. č. 10179 se do dnešní doby nedochoval). Všechny keramické i nekeramické předměty pocházejí z doby označované jako kultura s vypíchanou keramikou. Artefakty byly nalezeny při archeologickém průzkumu Součkovy cihelny dne 23. 5. 1906.

O jaký druh nádoby se jedná, bylo možno určit u 35 ks, přičemž 3 ks pocházejí z misek a 32 ks střepeň pochází z hruškovitých nádob. Celkem 8 ks bylo označeno jako neurčená nádoba, neboť jejich vypovídací hodnoty nedovolovaly zařazení k typu nádob. Typologie zmiňovaných střepeň vypadá následovně. Celkem 2 ks pocházejí z okraje + těla, 1 ks z hrdla + těla, 12 ks z okraje + hrdla, 18 ks z těla nádob, 3 ks z paty nádob, 4 ks z hrdla + podhrdlí, 2 ks z výdutí a 1 ks z hrdla nádoby. Výzdoba se v námi sledovaném vymezeném množství střepeň dochovala u 30 ks v podobě vpichů, u 4 ks v podobě vpichy + pupík, u 1 ks jako pupík + 2 vrypy, u 1 ks jako kulatý pupík, u 2 ks jako důlkovité vrypy, u 2 ks jako pupík, u 1 ks jako vyrypaná páska a u 1 ks jako plastická vyrypaná páska.

Povrchová barva je určena v 7 případech jako černá, v 5 případech jako šedá, ve 4 případech jako šedo hnědá, v 1 případě jako světle hnědo černá, v 6 případech jako světle černá, ve 3 případech jako tmavě šedá, ve 4 případech jako světle hnědá, v 1 případě jako šedo bělavá, ve 3 případech jako světle hnědo šedá, v 1 případě jako světle hnědo bělavá, v 1 případě jako světle šedá, ve 2 případech jako hnědo černá, v 1 případě jako tmavě šedo bělavá, v 1 případě jako hnědo šedá, v 1 případě jako žluto šedá, v 1 případě jako černo šedá a v 1 případě jako černo hnědá. Barva vnitřní je zastoupena v námi sledovaném souboru střepeň celkem v 7 případech jako tmavě šedá, ve dvou případech jako světle hnědá, ve 4 případech

²³³ Muzeum východních Čech v Hradci Králové, fond cihelny Souček & Srdínko, (soubor č. 28.), inv. č. 6944 – 6955, 7904 – 7941.

jako hnědá, v 5 případech jako šedá, ve 3 případech jako hnědo černá, v 11 případech jako světle černá, v 8 případech jako černá, v 1 případě jako šedo hnědá, v 1 případě jako tmavě šedo hnědá, v 1 případě jako žlutá a v 1 případě jako žluto černá. Barva lomu byla stanovena celkem u 5 ks jako tmavě šedá, u 2 ks jako šedo hnědá, u 9 ks jako hnědá, u 2 ks jako tmavě hnědá, u 2 ks jako hnědo šedá, u 7 ks jako světle hnědá, u 5 ks jako šedá, u 3 ks jako tmavě šedo hnědá, u 1 ks jako tmavě hnědá, u 1 ks jako hnědo černá, u 1 ks jako žluto šedá, u 1 ks jako žluto černá, u 1 ks jako žlutá, u 1 ks jako žlutavá, u 1 ks jako světle černá a u 1 ks jako černo šedá.

Všechny zmiňované střepy (10138 – 10195) pocházejí z nádob, které byly vypáleny oxidačně redukčním způsobem. Žádný střep tak nepochází z nádoby vypálené pouze oxidačním, či redukčním výpalem. Jako ostřívo byla použita slída (10 ks), křemenný písek (2 ks) a slída + kř. písek (u 31 ks). Všechny zlomky střepů pocházejí z nádob, které byly zhotovovány metodou lepením v ruce. Žádný keramický střep nepochází z nádoby točené na hrnčářském kruhu, či jinak dotáčen. Povrch byl u 3 ks klasifikován jako leštěný, u 27 ks jako hlazený, u 2 ks jako hlazený + omletý, u 2 ks jako omletý, u 6 ks jako bez úpravy, u 1 ks jako hrubě hlazený, u 1 ks jako hlazený + drsněný a u 1 ks jako popraskaný.

V druhém papírovém sáčku, který shromažďuje artefakty označené inv č. 10545 – 10601, se nachází celkem 32 ks keramických artefaktů, 17 ks pazourků, 1 ks kostěného šídla a 8 ks lidských i zvířecích kostí. Artefakty opět pocházejí z doby označované jako kultura s vypíchanou keramikou a do depozitárních polic hradeckého muzea se dostaly po nálezů v areálu Součkovy cihelny, který proběhl dne 10. 6. 1920.

Druh nádoby je určen u 2 případů jako miska, u 17 případů jako hruškovitá nádoba a celkem 13 případů bylo klasifikováno jako neurčená nádoba, neboť jejich vypovídací hodnoty nám druh nádoby určit nedovolily. Otázka typologie vypadá následovně. Celkem 1 ks náleží okraji + tělu + patě, 1 ks náleží okraji + tělu, 15 ks náležejí tělu nádoby, 1 ks patě nádoby, 7 ks okraji + hrdlu, 2 ks hrdlu, 1 ks výduti, 1 ks dnu + patě, 1 ks hrdlu + tělu a 1 ks kulatému střepu, dále označenému jako kolečko. Výzdoba tohoto souboru je zastoupena v podobě oboustranných vpichů (1 ks), vpichů (18 ks), nehtovitých d'olíků (1 ks), podlouhlého pupíku (1 ks), provrtaného úška + vpichy (1 ks), vertikálního pupíku (1 ks) a také v podobě provrtání (1 ks).

Vnější barva byla u námi sledovaného souboru stanovena jako černo hnědá (2 ks), šedá (1 ks), světle hnědá (2 ks), tmavě žlutá (1 ks), tmavě hnědá (3 ks), tmavě hnědá + světle hnědá (1 ks), tmavě šedá (4 ks), světle černá (4 ks), černá (5 ks), černo červená (1 ks), hnědo načervenalá (1 ks), hnědo šedá (1 ks), tmavě šedo hnědá (1 ks), tmavě hnědo červená (1 ks),

tmavě hnědá + červená (1 ks), hnědo červená (1 ks), hnědá (2 ks). Barva vnitřní je zastoupena v odstínu hnědo černého (3 ks), hnědo šedého (1 ks), černého (6 ks), šedého (7 ks), tmavě hnědého (3 ks), světle hnědého (4 ks), tmavě šedého (4 ks), světle černého (2 ks), světle šedo hnědého (1 ks), šedo hnědého (1 ks). Barva lomu byla stanovena jako hnědo černá (2 ks), hnědo šedá (4 ks), světle hnědá (8 ks), šedá (3 ks), tmavě hnědá (1 ks), šedo hnědá (5 ks), hnědá (5 ks), světle černá (1 ks), tmavě šedo hnědá (1 ks) a tmavě šedá (2 ks).

Všechny keramické střepy tohoto sáčku (32 ks), pocházejí z nádob, které byly vypáleny oxidačně redukčním způsobem. Jako ostřívo byla v 9 případech použita slída, ve 3 případech kř. písek, v 19 případech slída + kř. písek, pouze 1 ks neobsahoval žádné ostřívo. Všechny zkoumané střepy pocházejí z nádob, které byly vyráběny metodou v ruce lepené. Povrch střepů byl u 2 případů klasifikován jako leštěný, u 25 případů jako hlazený, u 1 případu jako hrubě hlazený, u 1 případu jako hlazený + leštěný, u 1 případu jako bez úpravy + drsněný, u 1 případu jako bez úpravy a u 1 případu jako omletý.²³⁴

7.31. (soubor č. 31)

Plotiště nad Labem, inventární číslo: 9014 - 9016

Areál cihelny Souček a Srdínko

Pravěk – doba hradištní

nalezeno: 1904

Soubor č. 31 je tvořen krabicí, která je označena inventárními čísly 9014 – 9019, přičemž spadají do doby hradištní. Nálezy z areálu Součkovy cihelny jsou vyhraněny inventárními čísly 9014 - 9016. Střepy s inv. č. 9017 – 9019 náleží do období středověku a nespádají mezi nálezy nalezené v areálu Součkovy cihelny. Celkově se tedy jedná pouze o 3 kusy keramických střepů. Nalezeny a zdokumentovány byly pracovníky muzea v roce 1904.

Z vypovídací hodnoty zmíněných tří střepů se dá určit, že pocházejí z bezuchých nádob. Střepy se dají typologicky zařadit u dvou zlomků jako okraj-hrdlo-podhrdlí a u jednoho střepu jako hrdlo. Výzdoba je u dvou střepů totožná, neboť se u nich vyskytují žebrované vývalky a vlnice. U třetího keramického střepu najdeme z vnější i vnitřní strany rýhy.

Vnější barva střepů je u dvou zastoupena jako hnědo-žlutá a u třetího jako šedo-hnědá. Vnitřní barva je hnědo-žluto-šedá a hnědo-šedá. Barva lomu se zde vyskytuje v podobě hnědo-žluté (2 ks) a šedo-hnědé.

²³⁴ Muzeum východních Čech v Hradci Králové, fond cihelny Souček & Srdínko, (soubor č. 30.), inv. č. 10138 – 10195, 10545 – 10601.

Nádoby, ze kterých se nám dochovaly keramické střepy, byly vypáleny oxidačně-redukčním způsobem. Střepy po odborném prozkoumání naznačily, že jako ostřívo je použita slída a kř. písek. Dva zlomky jsou vytvořeny pomocí hrnčířského kruhu, pouze jediný střep byl zhotoven metodou lepení v ruce. Povrch keramických střepů se dá označit v jednom případě jako omletý a v ostatních dvou případech jako bez úpravy.²³⁵

7.32. (soubor č. 32)

Plotiště nad Labem, inventární číslo: 7234 - 7295

Areál cihelny Souček a Srdínko

Pravěk – vypíchaná kultura

nalezeno: (inv. č. 7234 – 7252), duben 1910

(inv. č. 7261 – 7295), 15. 9. 1911, 5. 4. 1910 (jáma)

Krabice č. 32 v sobě uchovává artefakty vymezené inv. č. 7234 – 7295. Odbornému posouzení bude podrobena 61 ks, z původních 63 ks, neboť 1 ks se dochoval do dnešních dnů přepálený a 1 ks se nedochoval vůbec. Mimo uvedené keramické artefakty se v krabici nachází také 1 ks kamenného drtidla. Část fondu (inv. č. 7234 – 7252) obohatila depozitář hradeckého muzea v dubnu roku 1910, další část fondu (inv. č. 7261 – 7295) tak učinila 15. 9. 1911 a 5. 4. 1910, kdy areál Součkovy cihelny poskytl tyto předměty. Všechny zmíněné artefakty pocházejí z období nazývaného jako vypíchaná kultura.

Druh nádoby se dal po odborném prozkoumání ve 41 případech klasifikovat jako hruškovitá nádoba, v 6 případech jako polokulovitá nádoba a ve 14 případech jako nádoba neurčená, neboť její vypovídací hodnoty nebyly dostatečně dochovány. Typologie určila celkem 32 ks keramických střepů k tělu nádoby, 25 ks k okraji + hrdlu nádoby, 2 ks k hrdlu nádoby, a 2 ks k hrdlu + podhrdlí. Výzdoba byla stanovena ve 28 případech jako vpichy, v 1 případě jako hrotovitý pupek, v 1 případě jako vpichy + nehtovité d'olíky a ve 2 případech jako plastickou přesekávanou pásku.

Barva povrchu je stanovena jako světle žlutá (3 ks), světle šedá (3 ks), žluto bělavá (1 ks), černá (12 ks), tmavě šedo černá (2 ks), tmavě šedá (7 ks), žlutá (3 ks), šedo žlutá (1 ks), žluto šedá (4 ks), hnědá (1 ks), hnědo žlutá (1 ks), žluto šedo hnědá (1 ks), žluto hnědá (2 ks), hnědo černá (1 ks), žlutavá (1 ks), černo šedá (1 ks), šedá (1 ks), tmavě hnědá (7 ks), tmavě šedo žlutá (4 ks), tmavě šedá + světle šedá (1 ks), světle černá (2 ks), tmavě hnědo žlutavá (1 ks), tmavě šedo hnědá (1 ks). Barva vnitřní se stanovila světle žlutá (1 ks), tmavě šedá (7 ks),

²³⁵ Muzeum východních Čech v Hradci Králové, fond cihelny Souček & Srdínko, (soubor č. 31.), inv. č. 9014 – 9016.

žluto bělavá (1 ks), světle černá (8 ks), tmavě šedo černá (2 ks), šedá (1 ks), černo šedá (2 ks), žlutá (2 ks), šedo žlutá (2 ks), hnědo šedá (2 ks), světle šedá (1 ks), hnědá (12 ks), žlutavá (2 ks), žluto hnědá (1 ks), šedo hnědá (1 ks), žluto šedá (1 ks), tmavě hnědá (8 ks), černá (3 ks), tmavě hnědo žlutavá (1 ks), tmavě šedo žlutá (2 ks), světle hnědo šedá (1 ks). Barva lomu se klasifikovala jako tmavě hnědá (12 ks), tmavě šedá (7 ks), žluto bělavá (1 ks), žlutavá (2 ks), hnědá (12 ks), žluto šedá (4 ks), žlutá (3 ks), šedo žlutá (2 ks), hnědo šedá (2 ks), světle šedá (1 ks), tmavě šedo černá (2 ks), hnědo černá (1 ks), žluto hnědá (3 ks), šedo hnědá (1 ks), černá (3 ks), tmavě hnědo žlutavá (1 ks), černo šedá (1 ks), světle hnědá (1 ks), tmavě šedo žlutá (2 ks).

Výpál byl celkem u 6 ks proveden jako oxidační a u 55 ks jako oxidačně redukční. Redukčním způsobem nebyl vypálen žádný z dochovaných střepů. Ostřívo bylo u námi sledovaného fondu zastoupeno v podobě slídy (14 ks), kř. písku (14 ks), slídy + kř. písku (30 ks) a 3 ks nebyly opatřeny žádným ostřivem. Všechny střepy pocházejí z nádob, které byly zhotovovány metodou lepením v ruce. Povrch se po důkladném prozkoumání klasifikoval jako hlazený (22 ks), bez úpravy (14 ks), hrubě hlazený (2 ks), hlazený + omletý (8 ks), omletý (4 ks), silně omletý (1 ks), bez úpravy + omletý (4 ks), leštěný (2 ks), bez úpravy + drsněný (1 ks), drsněný (1 ks), hlazený + drsněný (2 ks).²³⁶

7.33. (soubor č. 33)

Plotiště nad Labem, inventární číslo: 5041 – 5068, 7458 - 7484

Areál cihelny Souček a Srdínko

Pravěk – vypíchaná k.

nalezeno: 16. 8. 1924 (inv. č. 5041 – 5068, kulturní jáma)

5141 - 5068

V tomto souboru nalezneme podle oficiálního početního vymezení 28 ks keramických střepů, do dnešní doby se však dochovalo pouze 24 ks, které pocházejí z vypíchané kultury. Soubor byl získán v areálu Součkovy cihelny dne 16. 8. 1924 z objevené kulturní jámy.

Otázka určení druhu nádoby vypadá jednoznačně, neboť u všech střepů (24 ks) byla jako původní nádoba klasifikována hruškovitá nádoba. Typologie dovolila zařadit celkem 15 ks k okraji + hrdlu, 1 ks k okraji, 1 ks k tělu + patě, 6 ks k tělu, 1 ks k hrdlu + podhrdlí. Výzdoba byla zastoupena u 9 ks v podobě vpichů a u 1 ks v podobě svislých d'olíčků.

²³⁶ Muzeum východních Čech v Hradci Králové, fond cihelny Souček & Srdínko, (soubor č. 32.), inv. č. 7234 – 7295.

Odstín vnější barvy byl stanoven jako světle hnědý (2 ks), tmavě hnědý (5 ks), světle černý (1 ks), světle černo šedý (5 ks), černý (2 ks), bělavý (1 ks), světle šedý (3 ks), žlutý (1 ks), žluto šedý (1 ks), žluto černý (1 ks), světle šedo bělavý (1 ks) a černo žlutý (1 ks). Barva vnitřní je stanovena jako tmavě hnědá 5 ks, světle černá (4 ks), tmavě šedá (4 ks), černá (3 ks), bělavá (1 ks), světle šedá (5 ks), žlutá (1 ks), světle černo šedá (1 ks). Barva lomu se ustanovila na odstínu tmavě hnědém (4 ks), světle černém (5 ks), tmavě šedém (5 ks), černém (3 ks), černo šedém (1 ks), bělavém (1 ks), světle žluto šedém (1 ks), žluto šedém (2 ks), světle hnědém (1 ks) a žlutém (1 ks).

Výpal byl u 4 ks stanoven jako oxidační a u 20 ks jako oxidačně redukční. Jako ostřívo byla ve 3 případech použita slída, v 9 případech slída + křemenný písek a ve 12 případech křemenný písek. Všechny artefakty tohoto souboru, tedy všechny keramické střepy pocházejí z nádob, které byly zhotovovány metodou lepením v ruce. Povrch byl klasifikován jako hlazený (16 ks), bez úpravy (2 ks), leštěný (1 ks), hlazený + leštěný (1 ks), hrubě hlazený (1 ks), hlazený + přepálený (1 ks) a omletý + hlazený (2 ks).

7458 – 7484

V sáčku označeném těmito inv. čísly nalezneme opět drtivou převahu keramických střepů, které se zde dochovaly v počtu celkem 27 ks a také 1 ks kamenného drtidla. Jedná se tedy pouze o nekeramický inventář. Jako předcházející sáček, je i tento vyplněn artefakty pocházejícími z doby nazývané jako vypíchaná kultura. Kdy došlo k nálezů tohoto souboru v areálu Součkovy cihelny, není bohužel podchytitelné.

O jaký druh nádoby se jedná, nebylo možno zjistit u žádného z dochovaných střepů, neboť jejich vypovídací hodnoty jsou na nízké úrovni, tudíž dostaly označení neurčitá nádoba. Celkem 22 ks keramických artefaktů pochází z těla nádoby, 2 ks z dna + paty a 3 ks z okraje + hrdla nádoby. Výzdoba je u tohoto souboru zastoupena pouze sporadicky, neboť pouze u 1 ks byla zjištěna výzdoba v podobě vpichů + kulatého pupíku, u 2 ks v podobě vpichů a u 1 ks v podobě rýhy na vnitřní straně.

Barva vnější je stanovena po odborném vyhodnocení jako světle hnědá (8 ks), hnědá (4 ks), bělavá (3 ks), tmavě hnědá (9 ks), tmavě šedá (1 ks), černo hnědá (2 ks). Barva vnitřní byla klasifikována jako tmavě hnědá (11 ks), tmavě šedá (1 ks), bělavá (3 ks), hnědá (4 ks), světle hnědá (5 ks), černá (2 ks) a jako světle šedá (1 ks). Odstín barvy lomu se ve 13 případech stanovil jako tmavě hnědý, v 10 případech jako světle hnědý, a u 4 případů jako hnědý.

Výpal byl klasifikován jako oxidační u 4 ks a jako oxidačně redukční u 23 ks. Redukční výpal prokázán u tohoto souboru nebyl. Jako ostřívo byla stanovena ve 20

případech slída + křemenný písek, v 5 případech slída a ve 2 případech křemenný písek. Všechny zmiňované keramické střepe (27 ks) pocházejí z nádob, které byly zhotovovány metodou lepením v ruce. Povrch střepe je ustanoven jako hlazený u 16 ks, jako hlazený + omletý u 5 ks, drsněný u 1 ks, bez úpravy u 2 ks, hrubě hlazený u 1 ks, omletý + bez úpravy u 1 ks a hlazený + bez úpravy u 1 ks.²³⁷

7.34. (soubor č. 34)

Plotiště nad Labem, inventární číslo: 10956 – 11003, 11095 - 11159

Areál cihelny Souček a Srdínko

Pravěk – vypíchaná k.

nalezeno: 11095 – 11127 (6. 10. 1909)

11128 – 11159 (15. 4. 1910)

10956 – 11003

Tento soubor vymezený výše uvedenými inventárními čísly obsahuje celkem 41 ks keramických střepe (z toho 2 ks přepáleny – nepopisované), dále 6 ks pazourků a 1 ks hovězího zubu. Všechny uvedené artefakty náležejí kultuře vypíchané a v areálu Součkovy cihelny byly nalezeny někdy počátkem 20. století, přesné datum sběru se i přes snahu nepodařilo zjistit.

Druh nádoby se u námi sledovaného souboru stanovil dle vypovídacích hodnot střepe ve všech případech (39 ks) jako hruškovitá nádoba. Typologie zařadila 6 ks k patě nádoby, 15 ks k okraji + hrdlu, 15 ks k tělu nádoby, 1 ks ke dnu nádoby, 1 ks k hrdlu + podhrdlí a 1 ks k dnu + patě nádoby. Výzdoba u tohoto souboru dominovala ve stanovených vpichách, které byly celkem dokázány u 36 keramických kusů a pouze u 1 ks byla výzdoba stanovena jako šikmý pupík.

Barva vnější (povrchová) byla stanovena jako žluto šedá (1 ks), tmavě šedá (7 ks), světle černá (10 ks), černá (9 ks), hnědá (2 ks), světle hnědo šedá (1 ks), šedá (2 ks), tmavě hnědá (2 ks), světle černo žlutá (1 ks), černo šedá (1 ks), tmavě černá (1 ks), tmavě šedo žlutá (1 ks), hnědo žlutá (1 ks). Barva vnitřní byla stanovena jako žlutá (2 ks), světle žlutá (1 ks), světle černá (11 ks), tmavě šedá (9 ks), černá (4 ks), černo šedá (1 ks), šedá (5 ks), žluto bělavá (1 ks), světle šedá (1 ks), tmavě černá (1 ks), tmavě šedo žlutá (1 ks), hnědo šedá (1 ks), šedo žlutavá (1 ks). Barva lomu byla stanovena jako žlutavá (5 ks), žlutá (7 ks), černá (2 ks), světle hnědá (2 ks), světle černá (3 ks), černo šedá (1 ks), světle černo žlutá (1 ks), světle

²³⁷ Muzeum východních Čech v Hradci Králové, fond cihelny Souček & Srdínko, (soubor č. 33.), inv. č. 5041 – 5068, 7458 – 7484.

černo žlutavá (1 ks), tmavě šedo hnědá (1 ks), tmavě šedá (4 ks), šedá (2 ks), šedo žlutavá (2 ks), světle žlutá (1 ks), žluto šedá (1 ks), šedo žlutá (2 ks), tmavě šedo žlutavá (1 ks), šedo černá (1 ks), tmavě šedo žlutá (1 ks) a tmavě hnědá (1 ks).

Výpal proběhl u všech 39 ks jako oxidačně redukční. Jako ostřívo byla použita slída + kř. písek v 17 případech, kř. písek v 13 případech a slída v 9 případech. Všech 39 ks keramických střepů pochází z nádob, které byly zhotovovány metodou lepením v ruce. Povrch byl stanoven u 29 ks jako hlazený, u 7 ks jako leštěný a u 3 ks jako bez úpravy.

11095 – 11159

Tento sáček vymezený inventárními čísly 11095 – 11159 obsahuje oficiálně celkem 50 ks keramických střepů (z toho 1 ks je bez inv. č., 11118 x2, 11137 x2, 8 ks nedochováno), dále 8 ks pazourků, 3 ks zvířecích kostí, 2 ks zvířecích zubů a 1 ks kopytovitého klínu. Určení tedy podlelo z celkových 50 keramických střepů pouze 42 ks střepů. Všechny uvedené artefakty náleží opět kultuře vypíchané a v areálu Součkovy cihelny byly nalezeny dne 6. 10. 1909 (inv. č. 11095 – 11127) a 15. 4. 1910 (inv. č. 11128 – 11159).

Druh nádoby byl určen u 10 ks jako hruškovitá nádoba, u ostatních 32 ks jako neurčená nádoba, neboť nebylo možno poznat na základě vypovídacích hodnot, z jakého druhu nádoby střepy pocházejí. Typologie dovolila zařadit celkem 26 ks k tělu nádoby, 9 ks k okraji + hrdlu, 3 ks k patě nádoby, 1 ks k okraji nádoby, 1 ks ke kolečku, 1 ks ke kolečku s nedovrtaným otvorem a 1 ks k hrdlu + tělu. Výzdoba byla stanovena u 33 ks v podobě vpichů, u 1 ks v podobě vpichů + plochého pupíku, u 1 ks v podobě kulatého pupíku + vpichů, u 1 ks v podobě válcovitého promáčknutého pupíku + vpichů, u 1 ks v podobě vpichů + pupíku, u 1 ks v podobě šikmého pupíku a u 1 případu byl dokázán náznak provrtání střepu.

Barva povrchu byla na základě posouzení stanovena jako černá (13 ks), světle černá (5 ks), světle černo žlutavá (2 ks), tmavě šedá (8 ks), šedo černá (2 ks), tmavě šedo žlutá (2 ks), světle černo šedá (1 ks), tmavě šedo hnědá (1 ks), černo hnědá (1 ks), světle černo žlutá (1 ks), šedo žlutá (2 ks), šedo bělavá (1 ks), světle hnědá (1 ks), tmavě šedo žlutavá (1 ks) a šedá (1 ks). Barva vnitřní byla stanovena jako hnědo žlutá (4 ks), světle černá (12 ks), černá (13 ks), tmavě šedá (7 ks), světle šedá (2 ks), šedá (2 ks), žlutavá (1 ks), hnědá (1). Barva lomu se podle odborného posouzení určila jako žlutavá (5 ks), šedá (2 ks), tmavě šedá (5 ks), tmavě šedo žlutavá (7 ks), šedo žlutá (3 ks), žlutá (3 ks), světle černá (7 ks), světle žlutá (1 ks), tmavě hnědá (2 ks), tmavě šedo žlutá (1 ks), světle hnědá (2 ks), světle šedá (2 ks), černá (1 ks), žluto šedá (1 ks).

Výpal byl u 2 ks proveden jako oxidační a u 40 ks jako oxidačně redukční. Jako ostřívo bylo v 17 případech stanoveno jako slída + kř. písek, u 12 případů jako křemenný

písek, u 7 případů jako slída a u 1 případu jako slída + organický materiál. Všechny 42 ks pochází z nádob, které byly zhotovovány metodou lepením v ruce. Povrch byl stanoven u 13 ks jako leštěný, u 20 ks jako hlazený, u 5 ks jako hrubě hlazený, u 1 ks jako omletý, u 2 ks jako leštěný + hlazený a u 1 ks jako hlazený + omletý.²³⁸

7.35. (soubor č. 35)

Plotiště nad Labem, inventární číslo: 15687 - 15728

Areál cihelny Souček a Srdínko

Pravěk – únětická k., vypíchaná k., kultura s nálevkovitými poháry, lengyelská k.

nalezeno: 16. 7. 1909, 12. 8. 1909 (inv. č. 15687 – 15718)

12. 8. 1909 (inv. č. 15719)

1923 (inv. č. 15723 – 15728)

V krabici, která je označena číslem 35 nalezneme artefakty inventarizované pod inv. čísla 15687 – 15728. Celkem se zde nachází 42 keramických střepů a 2 ks zvířecích zubů. Určovat se však nebude všech 42 ks střepů, ale pouze 38 ks, neboť 4 ks jsou přepálené, tudíž by bylo odborné určení zkreslené. Zastoupení kultur v tomto fondu je čteně zastoupeno, což dokládá kultura únětická, vypíchaná, kultura s nálevkovitými poháry, lengyelská. Sběr artefaktů proběhl v areálu Součkovy cihelny dne 16. 7. 1909 a 12. 8. 1909 (inv. č. 15687 – 15718), 12. 8. 1909 (inv. č. 15719), 1923 (inv. č. 15723 – 15728).

Druh nádoby byl u námi sledovaného souboru stanoven jako zásobnice (4 ks), neurčená (25 ks), amfora /osudí (3 ks), pohár (3 ks), miska (3 ks). Typologie nám dovolila zařadit celkem 1 ks k části hrdla + těla, 2 ks k patě + části dna, 4 ks ke dnu, 2 ks k okraji + hrdlu + tělu, 14 ks k tělu, 2 ks k hrdlu + podhrdlí, 9 ks k okraji + hrdlu, 1 ks k hrdlu + tělu, 1 ks ke střepu s uchem, 1 ks k patě a 1 ks k tělu + zbytku ucha. Výzdoba byla stanovena u 1 ks jako nepatrná lišta, u 1 ks jako jazykovitý výčnělek, u 1 ks jako dvojité tupé pupík, u 1 ks jako vpichy, u 1 ks jako vodorovná plastická lišta + pupík, u 1 ks jako kulatý pupík + oválné d'olíky a u 2 ks jako plastická vodorovná páska.

Barva povrchu je stanovena u námi sledovaného fondu jako černo hnědá (2 ks), světle černá (6 ks), světle hnědá (2 ks), šedo žlutá (3 ks), hnědá (2 ks), černo žlutá (1 ks), světle černo hnědá (1 ks), tmavě hnědá (4 ks), šedivě okrová (5 ks), žlutavá (5 ks), okrová (1 ks), černá (4 ks), černo hnědo žlutá (1 ks), bíle okrová (1 ks). Barva vnitřní byla zjištěna jako okrově hnědá (1 ks), světle černá (11 ks), černá (9 ks), černo hnědá (1 ks), šedavá (2 ks),

²³⁸ Muzeum východních Čech v Hradci Králové, fond cihelny Souček & Srdínko, (soubor č. 34), inv. č. 10956 – 11003, 11095 – 11159.

tmavě šedo žlutá (1 ks), tmavě hnědá (1 ks), žlutavá (1 ks), šedá (3 ks), světle černo hnědá (1 ks), černo okrová (1 ks), okrová (1 ks), černavá (1 ks), šedo žlutavá (1 ks), hnědá (1 ks), žlutá (1 ks), šedo žlutá (1 ks). Barva lomu byla po odborném posouzení klasifikována jako okrově hnědá (1 ks), světle hnědá (8 ks), šedo bílá (1 ks), hnědá (2 ks), černo žlutá (2 ks), světle černá (10 ks), šedivě okrová (1 ks), černavá (1 ks), šedo žlutá (3 ks), černá (1 ks), tmavě hnědá (2 ks), žlutavá (2 ks), žluto šedá (1 ks), černo okrová (1 ks), černo šedá (1 ks), světle hnědo šedá (1 ks).

Výpal byl klasifikován celkem u 1 ks keramického střepu jako oxidační, u 25 ks jako oxidačně redukční a u 12 ks jako redukční. Ostřívo bylo prokázáno u sledovaných keramických artefaktů jako slída (4 ks), křemenný písek (10 ks), slída + křemenný písek (22 ks) a jako slída + křemenný písek + organický materiál (2 ks). Všechny keramické střepy (38 ks) pocházejí z nádob, které byly zhotovovány metodou lepením v ruce. Výroba nádob na hrnčířském kruhu tedy nebyla prokázána ani v jedné případě. Problematika povrchu vypadá následovně. Celkem 2 ks byly klasifikovány jako bez úpravy, 17 ks jako hlazený, 1 ks jako hrubě hlazený, 9 ks jako drsněný, 3 ks jako hlazený + drsněný, 3 ks jako hlazený + omletý, leštěný (2 ks) a 1 ks jako hlazený + leštěný.²³⁹

7.36. (soubor č. 36)

Plotiště nad Labem, inventární číslo: 15599 – 15686

Areál cihelny Souček a Srdínko

Pravěk:

- lengyelská k. (15599 – 15681)
- vypíchaná k. (15682)
- mladší doba hradištní (15683 – 15686)

nalezeno: nezjištěno

15599 – 15681

Soubor označený těmito inventárními čísly v sobě eviduje celkem 181 keramických střepů, které spadají do kultury lengyelské. Jiný, než keramický fond, se v tomto sáčku nenachází. Datum sběru tohoto keramického fondu se nepodařilo zjistit. Střepy se pod stejným inv. č. v mnoha případech vyskytují i několikanásobně. Uvedený argument je demonstrován následnými hodnotami (střep s inv. č. 15634 (12 ks), 15635 (13 ks), 15639 (2 ks), 15640 (9 ks), 15641 (6 ks), 15636 (3 ks), 15637 (5 ks), 15638 (11 ks), 15648 (3 ks),

²³⁹ Muzeum východních Čech v Hradci Králové, fond cihelny Souček & Srdínko, (soubor č. 35), inv. č. 15687 – 15728.

15652 (3 ks), 15653 (2 ks), 15654 (3 ks), 15667 (4 ks), 15670 (2 ks), 15671 (2 ks), 15672 (4 ks), 15675 (7 ks), 15642 (3 ks), 15643 (2 ks), 15644 (5 ks), 15645 (12 ks), 15632 (3 ks), 15633 (a, b, c), 2 ks bez i.č. .

Druh nádoby je u 34 ks určen jako zásobnice, u 5 ks jako amfora/osudí, u 9 ks jako miska a u 133 ks jako nádoba neurčená. Problematika typologie vypadá následovně. Celkem 12 ks bylo přiřazeno ke dnu + tělu, dále 134 ks k tělu nádoby, 2 ks k hrdlu, 1 ks k části dna, 1 ks k výduti, 13 ks k okraji + hrdlu, 6 ks ke dnu, 5 ks k okraji + tělu, 4 ks k okraji, 3 ks k patě + dnu. Výzdoba je na dochované kvantum poměrně málo zastoupena, neboť pouze u 1 ks je stanoveno provrtání, u 1 ks jako svislé d'olíčky a u 3 ks jako dva d'olíčky.

Barva vnější je stanovena jako světle hnědá + tmavě šedá (21 ks), žluto černá (15 ks), světle hnědá (17 ks), světle hnědo žlutá (22 ks), šedo hnědá (9 ks), šedá (2 ks), světle hnědo šedá (5 ks), hnědá (12 ks), světle černá (4 ks), žlutá (12 ks), tmavě hnědá (3 ks), tmavě + světle hnědá (1 ks), šedo okrová (1 ks), žluto šedá (2 ks), černo hnědá (10 ks), hnědo šedá (3 ks), hnědo žlutá (1 ks), okrově hnědá (14 ks), černá (7 ks), tmavě šedá (3 ks), tmavě šedo žlutá (3 ks), černo žlutá (2 ks), bíle okrová (2 ks), tmavě šedo hnědá (1 ks), okrová (3 ks), žluto bělavo šedá (1 ks), hnědo černá (2 ks), světle žlutá (1 ks), červeno hnědá (1 ks), bílo šedá (1 ks). Barva vnitřní byla stanovena u námi sledovaného souboru jako černo hnědá (21 ks), černá (26 ks), tmavě hnědá (19 ks), tmavě šedá (53 ks), světle černá (10 ks), šedá (11 ks), hnědá (2 ks), šedo černá (2 ks), žlutá (2 ks), žluto hnědá (1 ks), černo žlutá (3 ks), tmavě šedo černá (5 ks), šedo hnědá (1 ks), hnědo černá (3 ks), hnědo šedá (1 ks), červeno hnědá (1 ks), světle hnědá (1 ks), bílo šedá (1 ks), tmavě šedo hnědá (2 ks). Barva lomu byla zastoupena jako hnědo černá (12 ks), žluto černá (14 ks), světle hnědá (14 ks), šedo hnědá (11 ks), tmavě šedá (3 ks), tmavě šedo žlutá (5 ks), hnědo žlutá (12 ks), světle hnědo šedá (13 ks), hnědo šedá (15 ks), světle černá (1 ks), žluto šedá (7 ks), šedá (13 ks), žlutá (8 ks), hnědá (8 ks), tmavě šedo hnědá (1 ks), tmavě hnědá (9 ks), světle šedo hnědá (1 ks), šedo žlutá (4 ks), černá (3 ks), černo hnědá (13 ks), černo žlutá (3 ks), černo šedá (2 ks), šedo černá (5 ks), okrová (1 ks), červeno hnědá (1 ks), bílo šedá (1 ks), žluto šedo černá (1 ks), žluto hnědá (1 ks).

Výpal byl u keramických střepů v drtivé většině určen jako oxidačně redukční (178 ks) a pouze u 3 ks byl určen oxidační výpal. Jako ostřívo byla prokázána slída + kř. písek (143 ks), dále se také klasifikoval křemenný písek (38 ks). Všechny střepy pocházejí z nádob, které byly zhotovovány metodou lepením v ruce. Povrch byl u zmiňovaného souboru klasifikován jako hlazený + bez úpravy (26 ks), hlazený (51 ks), drsněný (40 ks), drsněný + bez úpravy (6 ks), hlazený + drsněný (14 ks), omletý (9 ks), přepálený (1 ks), bez úpravy (17 ks), hlazený +

omletý (5 ks), hrubě hlazený (5 ks), setřený (2 ks), nerovný (2 ks), odlouplý (1 ks), hlazený + nerovný (1 ks), popraskaný (1 ks).

15682

Tento 1 ks keramického střepu náleží vypíchané kultuře. Druh nádoby je stanoven jako neurčený, typologicky se dá zařadit k tělu nádoby. Barva vnější se určila jako hnědá, barva vnitřní jako světle hnědá a barva lomu jako světle hnědo šedá. Výpal byl proveden oxidačně redukční, výzdoba je zastoupena v podobě vpichů a jako ostřívo byla stanovena slída + kř. písek. Střep pochází z ručně lepené nádoby a jeho povrch se klasifikoval jako hlazený.

15683 – 15686

Fond označený těmito inv. čísly v sobě ukrývá keramické artefakty, které náleží mladší době hradištní. Najdeme zde 4 keramické střepy, u kterých se nezjistilo datum nálezu, nicméně je velmi pravděpodobné, že k nálezu došlo v areálu Součkovy cihelny někdy na začátku století.

Druh nádoby byl podle vypovídacích hodnot stanoven u všech 4 ks jako hrnec, typologicky se jedná o okraj + hrdlo (1 ks), hrdlo (1 ks), patu (1 ks) a tělo (1 ks). Výzdoba byla stanovena pouze u 1 ks a to v podobě dvojité vlnovky + rýhování.

Barva povrchu je klasifikována jako světle hnědá (2 ks) a hnědá (2 ks). Barva vnitřní se stanovila jako světle hnědá (1 ks), cihlově hnědo šedá (1 ks), hnědá (1 ks) a tmavě šedá (1 ks). Barva lomu se zachovala v podobě světle hnědé (1 ks), šedo hnědé (1 ks), hnědé (1 ks) a šedé (1 ks).

Výpal proběhl u 1 ks jako oxidační, u ostatních 3 ks jako oxidačně redukční. Jako ostřívo byla použita slída + kř. písek ve všech 4 případech. Otázka výroby nádob, ze kterých pocházejí námi sledované střepy, vypadá následovně. Dva kusy pochází z nádob vyráběných formou lepením v ruce a 2 ks pocházejí z nádob obtáčených na hrnčířském kruhu. Povrch byl klasifikován jako bez úpravy + drsněný (1 ks), drsněný (2 ks) a bez úpravy (1 ks).²⁴⁰

7.37 (soubor č. 37)

Plotiště nad Labem, inventární číslo: 154 – 159, 3163, 7x bez inv. č.

Areál cihelny Souček a Srdínko

Pravěk – kultura vypíchaná, kultura únětická k.

²⁴⁰ Muzeum východních Čech v Hradci Králové, fond cihelny Souček & Srdínko, (soubor č. 36), inv. č. 15599 – 15686.

nalezeno: 1924, 8. 5. 1910

Krabice označená č. 37. V sobě ukrývá keramické i nekeramické předměty označené inventárními čísly 154 – 159, 3163 a 7 ks zvířecích kostí bez inv. čísel. Jeden střep (pod inv. č. 154) pochází z období vypíchané kultury, ostatní artefakty pochází z období únětické kultury. Soubor obsahuje 6 ks keramických artefaktů (z toho 2 ks nebyly díky silnému přepálení vyhodnoceny), 1 ks kostěného šídla a 7 ks zvířecích kostí. Tento soubor byl pracovníky hradeckého muzea zinventarizován dne 8. 5. 1910 a 1924.

O jaký druh nádoby se podle dochovaných střepů jednalo, se nedalo určit ani u jednoho ze čtyř sledovaných střepů a díky tomu dostaly název neurčená. Co se týče typologie keramických střepů, vypadá jejich charakteristika následovně. Celkem 2 ks pocházejí z těla nádoby a 2 ks z okraje + hrdla nádoby. Výzdoba se z celkových 4 ks určila u 2 ks a to v podobě vpichů a dvou vodorovných rýh.

Barva povrchu je u námi sledovaného souboru dplozena v podobě světle hnědé (1 ks), žluté (2 ks), tmavě hnědé (1 ks). Barva vnitřní je u 2 ks zastoupena v podobě tmavě hnědé a u 2 ks v podobě světle hnědé. Barva lomu je stanovena jako světle černá (2 ks), žluto černá (1 ks), světle hnědo černá (1 ks).

Všechny 4 ks keramických střepů pocházejí z nádob, které byly vypáleny oxidačně redukčním způsobem. Jako ostřívo byla v jednom případě použita slída a u ostatních 2 případech byla použita slída společně s křemenným pískem. Všechny 4 ks střepů pocházejí z nádob, které byly vyráběny metodou lepením v ruce. Povrch u námi zmiňovaných keramických artefaktů je u 2 ks klasifikován jako hlazený, u 1 ks jako omletý a u 1 ks jako bez úpravy.²⁴¹

7.38 (soubor č. 38)

Plotiště nad Labem, inventární číslo: 14588 - 14594

Areál cihelny Souček a Srdínko

Pravěk – kultura jordánovská

nalezeno: 26. 2. 1926

Soubor označený č. 38 je tvořen krabicí s inventárními čísly 14588 – 14594. V souboru se nachází pouze keramické artefakty v počtu 7 ks, které byly zhotoveny v období nazývaném jako jordánovská kultura. Tento nepočetný soubor keramických artefaktů byl nalezen v areálu Součkovy cihelny dne 26. 2. 1926.

²⁴¹ Muzeum východních Čech v Hradci Hrálové, fond cihelny Souček & Srdínko, (soubor č. 37), inv. č. 154 – 159, 3163, 7x bez inv. č.

U 1 ks se jedná o střep pocházející z mísy, 1 ks pochází ze zásobnice a 5 ks díky své nízké vypovídací hodnotě byly označeny jako neurčené. Typologie střepů vypadá následovně. Celkem 1 ks pochází z okraje + těla, 2 ks z okraje + hrdla, 1 ks ze dna + paty, 1 ks ze střepu s uchem, 1 ks z těla, 1 ks z okraje + hrdla + těla. Výzdoba byla u tohoto souboru v 1 případě zastoupena v podobě půl kulovitěho pupíku, v 1 případě dvou kulatých pupíků a v 1 případě klasického pupíku. V ostatních 4 případech nebyla u střepů výzdoba zachycena žádná.

Barva vnější byla v jednom případě stanovena jako šedá, ve dvou případech jako žlutá, ve dvou případech jako žluto šedá, v jednom případě jako žlutavá a v jednom případě jako světle hnědá. Barva vnitřní je ve třech případech určena jako žluto černá, ve dvou případech jako žlutá, v jednom případě jako žluto šedá a v jednom případě jako žlutavá. Barva lomu byla stanovena u dvou případů jako žluto šedá, u jednoho případu jako žlutá, u třech případů jako žluto černá a u jednoho případu jako žluto hnědá.

Nádoby, ze kterých se dochovaly zkoumané artefakty, byly vypáleny následujícím způsobem. Keramické střepy byly v 1 případě vypáleny oxidačním způsobem a v 6 případech oxidačně redukčním způsobem. Redukční výpal u tohoto souboru dokázán nebyl. Ostřívo bylo použito ve dvou případech v podobě slídy, ve dvou případech v podobě křemenného písku a ve třech případech v podobě slídy a kř. písku. Střepy, respektive nádoby byly zhotovovány metodou lepením v ruce. Povrch je u 5 případů keramických střepů klasifikován jako hlazený, u jednoho případu klasifikován jako hlazený + omletý a u jednoho případu jako bez úpravy.²⁴²

7.39 (soubor č. 39)

Plotiště nad Labem, inventární číslo: 64, 65

Areál cihelny Souček a Srdínko

Pravěk – kultura únětická

nalezeno: 1919

Krabice č. 39 v sobě ukrývá artefakty, které jsou označeny inventárními čísly 64 – 65. Celkově se zde nachází dva keramické střepy větších rozměrů, které se dají časově zařadit do starší doby bronzové, přesněji do únětické kultury. Jak již bylo psáno výše, v námi sledovaném souboru se vyskytují pouze artefakty keramické. Pracovníci muzea evidovali tyto dva střepy větších rozměrů v roce 1919.

²⁴² Muzeum východních Čech v Hradci Králové, fond cihelny Souček & Srdínko, (soubor č. 38), inv. č. 14588 – 14594.

Druh nádoby byl určen celkem snadno, neboť podle dochovaných vypovídacích hodnot lze s přesností určit, že oba střepy pocházejí ze zásobnice s rozevřeným okrajem. Střepy jsou zachovány poměrně v neobvyklém rozměru, proto není divu, že byly oba definovány jako okraj + hrdlo + tělo. Na obou střepech se dochovala poměrně dobře čitelná výzdoba, která je stanovena jako neostré žebro u střepu s inv. č. 64 a dvojice žlábků u střepu s inv. č. 65.

Barva povrchu je u obou dvou střepů černo hnědá. Barva vnitřní byla u střepu s inv. č. 64 stanovena jako černá a u střepu s inv. č. 65 jako černo hnědá. Barva lomu byla u střepu s inv. č. stanovena jako černo hnědá a u střepu s inv. č. 65 jako žluto černá.

Výpal byl proveden u obou střepů oxidačně redukčním způsobem. Ostřívo je opět u obou dvou střepů shodné a to v podobě slídy a kř. písku. Oba dva střepy pocházejí ze zásobnice, které byly vyráběny metodou lepení v ruce. Povrch byl u obou střepů klasifikován jako hlazený.²⁴³

7.40 (soubor č. 40)

Plotiště nad Labem, inventární číslo: 112, 134, 113, 1x bez inv. č.

Areál cihelny Souček a Srdínko

Pravěk – kultura únětická

nalezeno:

Krabice č. 40 obsahuje kostěné artefakty pod inventárním číslem 112, 113, 134, a 1x bez inv. č.

Inventární číslo 112 patří zvířecí kosti, která je nejenom provrtaná, ale také především opracovaná z obou koncových stran. Tento kostěný artefakt je dlouhý 159 mm, široký je 40-50 mm a tloušťka činí 37 mm. Datace tohoto kostěného nástroje spadá do doby únětické.

Pod inventárním číslem 113 nalezneme jelení paroh, který je opracován u samé špičky i u kořene parohu, který v tomto případě tvoří korunka. Korunka je také uměle opracována pravěkými nástroji. Délka tohoto artefaktu je naměřena na 181 mm, šířka na 15-35 mm a tloušťka u špičky parohu na 35 mm. Tento paroh byl datován opět do kultury únětické.

Inventární číslo 134 označuje zvířecí kost, která je z jedné strany uměle seříznutá až do morkové části. Řez je veden rovně a připomíná oválný útvar. Délka předmětu je naměřena

²⁴³ Muzeum východních Čech v Hradci Hrálové, fond cihelny Souček & Srdínko, (soubor č. 39), inv. č. 64, 65.

na 51 mm, šířka na 25 mm a tloušťka na 18 mm. Datace je jako u ostatních artefaktů tohoto souboru stanovena na kulturu únětickou.

Poslední předmět (bez inv. č.) tohoto souboru je definován jako zvířecí paroh, který je oproti předešlým předmětům rozdílný v tom, že není žádným způsobem opracován. Délka parohu činí 120 mm, šířka je stanovena 15-35 mm a tloušťka dosáhla hodnoty 19-32 mm. Paroh je zařazen opět do kultury únětické.²⁴⁴

7.41 (soubor č. 41)

Plotiště nad Labem, inventární číslo: 121 – 129, 139 - 145

Areál cihelny Souček a Srdínko

Pravěk: kultura únětická

nalezeno: 1913, 1920, 1923

Krabice č. 41 v sobě ukrývá artefakty označené inv. č. 121 – 129 a 139 – 145. Nalezneme zde celkem 20 ks keramických střepů. Ostatní materiál, než keramický, tento soubor neobsahuje. Zmiňované střepy pocházejí z období únětické kultury a do inventáře hradeckého muzea se dostávaly z areálu Součkovy cihelny v letech 1913, 1920, 1923.

Otázka určení druhu nádoby vypadá následovně. Celkem 17 se označilo jako neurčená nádoba, 1 ks se přiřadil k misce a 2 ks k hrncovité nádobě. Typologicky je určen 1 ks k tělu s uchem, 3 ks k hrdlu + tělu, 3 ks k tělu, 10 ks k okraji + hrdlu, 2 ks k dnu + patě a 1 ks k hrdlu. Výzdoba se zachovala do dnešních dnů u námi sledovaného souboru v podobě málo znatelného žebra (1 ks), vertikální řady vpichů (2 ks), ostrého žebra (1 ks), pupíku (2 ks), rýhy + pupíku (1 ks), vodorovné rýhy (1 ks), d'ubkovitého žebra (1 ks), dvojice pupíků (1 ks) a v podobě svíslého žebírka (1 ks).

Vnější barva byla po odborném posouzení stanovena jako světle hnědo šedá (3 ks), světle šedá (3 ks), šedá (2 ks), šedo oranžová (1 ks), světle černá (5 ks), tmavě šedá (4 ks), šedo černá (1 ks), šedo hnědá (1 ks). Barva vnitřní je zastoupena v podobě tmavě šedé (4 ks), šedo oranžové (1 ks), světle černé (9 ks), šedé (4 ks), černé (1 ks), šedo hnědé (1 ks). Barva lomu se po odborném posouzení stanovila jako hnědo šedá (1 ks), tmavě šedá (3 ks), světle černá (9 ks), šedo hnědá (2 ks), šedá (3 ks), černo šedá (2 ks).

Výpal proběhl u všech zmiňovaných kusů jako oxidačně redukční (20 ks). Jako ostřívo byla použita slída (8 ks), kř. písek (5 ks) a slída + kř. písek (7 ks). Všechny zmiňované

²⁴⁴ Muzeum východních Čech v Hradci Králové, fond cihelny Souček & Srdínko, (soubor č. 40), inv. č. 112, 134, 113, 1x bez inv. č.

keramické střepy pocházejí z nádob, které byly zhotovovány metodou lepením v ruce. Povrch byl klasifikován jako hlazený (15 ks), bez úpravy (3 ks) a hlazený + drsněný (2 ks).²⁴⁵

7.42 (soubor č. 42)

Plotiště nad Labem, inventární číslo: (výběr)

Areál cihelny Souček a Srdínko

Pravěk: starší až pozdní doba kamenná, doba únětická

nalezeno:

Soubor označený číslem 42 je tvořen výběrem, převážně kamenných artefaktů nalezených v areálu Součkovy cihelny. Keramický inventář je zde zastoupen pouze v podobě jednoho kusu přeslenu, který pochází z doby únětické. Kamenné předměty jsou časově zařaditelné v rozmezí starší až pozdní doby kamenné. Tyto artefakty jsou uloženy převážně jednotlivě v depozitárních policích Muzea v Hradci Králové.

Keramický přeslen je zbarven do šedivé barvy jak z vnější, tak i z vnitřní strany. Výpal je u tohoto předmětu proveden redukční formou. Jako příměs ostřiva byla použita slída, přičemž povrch artefaktu byl stanoven jako hlazený. Vytváření probíhalo pochopitelně pomocí lepení v ruce.

Kamenný fond je zastoupen v podobě drtidel (2 ks), broušených nástrojů (4 ks), motykovitého mlatu (1 ks), podlouhlých kamenů (3 ks), odštěpků z nástrojů (2 ks), motyček (2 ks), seker (7 ks), sekeromlatu (2 ks), neopracovaného kamene (1 ks), kladivovitého nástroje (1 ks), kopytovitých klínů (3 ks).²⁴⁶

7.43 (soubor č. 43)

Plotiště nad Labem, inventární číslo: (výběr)

Areál cihelny Souček a Srdínko

Pravěk: vypíchaná kultura – únětická kultura

nalezeno: různě

Soubor číslo 43 je tvořen směsicí keramického a kamenného fondu. Keramika je zastoupena převážně v dobře zachovaných nádobách, které se dochovaly v úplném, popř. částečném stavu. Fond je doplněn i několika keramickými závažími. Kamenný fond je zastoupen převážně v podobě drtidel. Artefakty zahrnuté pod tímto výběrem náleží do období

²⁴⁵ Muzeum východních Čech v Hradci Králové, fond cihelny Souček & Srdínko, (soubor č. 41), inv. č. 121 – 129, 139 – 145.

²⁴⁶ Muzeum východních Čech v Hradci Králové, fond cihelny Souček & Srdínko, (soubor č. 42), inv. č. výběr

kultur vypíchané (neolit) až kultury únětické (starší doba bronzová) a jsou uloženy (jako v předešlém souboru) převážně jednotlivě v depozitárních policích Muzea v Hradci Králové.

U keramického fondu je na základě studia možno rozpoznat druhy nádob u většiny uvedených artefaktů. Nachází se zde 1 noha od keramického podnosu, 2 nádoby bombovitého tvaru, dále 7 únětických koflíků, 1 soudečkovitá nádoba, 15 hliněných závaží, 1 mísovitý hrnek, 3 nádoby zvoncovitého tvaru, 1 kulovitá nádoba, 1 kónická miska, 1 hrnek s rovným dnem, 1 kónický pohárek, 1 mísovitá nádoba s prohnutým hrdlem. Výzdoba je u zmiňovaných předmětů zhotovena v podobě hadovitého pupku, bradavkovitých pupíků, klasického pupku, troj-vpichů, či jamek.

Vnější barva keramického fondu je zastoupena v podobě šedo-žluté, černé, černo-šedé, šedo-hnědé, černo-žluté, černo-hnědé, šedo-černo-žluté, žluto-šedé, žluto-hnědé, černo-šedo-žluté, žluto-bílo-černé, šedo-žluto-bílé, žluto-šedo-bílé, bílo-žluto-šedé, žluto-šedo-černé. Barva vnitřní je u keramického fondu stanovena jako černá, černo-šedá, hnědá, černo-žlutá, černo-hnědá, černo-šedo-žlutá, žluto-šedá, žluto-černá, šedá. Barva lomu byla u závaží a nádob, které byly částečně poškozeny, klasifikována jako černá, černo-šedá, světle hnědá, žluto-šedá, hnědá, šedo-černá, žluto-šedo-černá, černo-šedo-žlutá, hnědo-žlutá.

Oxidačním způsobem bylo vypáleno pouze jedno závaží jehlancovitého tvaru. Oxidačně-redukčním způsobem bylo vypáleno celkem 26 artefaktů a redukčním způsobem bylo vypáleno 8 nalezených předmětů. Jako ostřívo byla použita slída a křemenný písek. Všechny keramické předměty tohoto souboru byly vytvořeny lepením v ruce, hrnčířský kruh nebyl při výrobě použit ani v jednom případě. Povrch je v 1 případě klasifikován jako „bez úpravy“, ve 12 případech jako „bez úpravy + omletý“, v 1 případě jako „omletý“, u 11 případů jako „hlazený“. Dále je klasifikace povrchu u 1 kusu stanovena jako „drsněný“, u 8 artefaktů jako „leštěný“ a u 1 kusu jako „leštěný + omletý.“

Kamenný fond je v tomto souboru taktéž významně zastoupen. Tento argument potvrzuje velké množství dochovaných kamenných drtidel, které tvoří většinu kamenného inventáře tohoto fondu.

Soubor obsahuje celkem 32 kusů drtidel, přičemž 3 kusy jsou označeny jako žernovy. Některá drtidla získala své označení také podle jejich tvaru. V souboru nalezneme označení jazýčkovitých drtidel, trojúhelníkovitých drtidel, deskovitých drtidel, či kulatých drtidel. Datace kamenného fondu je stanovena do časové periody neolitu, nicméně toto zařazení není s určitostí prokázáno, proto se v kolonce odkaz na vyobrazení přidal k názvu neolit otazník.²⁴⁷

²⁴⁷ Muzeum východních Čech v Hradci Králové, fond cihelny Souček & Srdínko, (soubor č. 43), inv. č. výběr

8. Závěr

Diplomová práce měla za úkol zjistit a vyhodnotit kvantitativní a kvalitativní zastoupení a vlastnosti artefaktů (keramických i nekeramických), které se nacházely v areálu cihelny Souček & Srdínko v katastru obce Plotiště nad Labem, dnes součástí města Hradce Králové.

Artefakty získané z areálu dnes již neexistující zmiňované cihelny tvoří podstatnou část v depozitářích Muzea východních Čech v Hradci Králové. Tento argument je demonstrován celkem 2168 kusy nalezených artefaktů, které se nacházejí ve zmiňovaném muzeu. Z uvedeného čísla patří celkem 1730 ks ke keramickému fondu a 438 ks k nekeramickému fondu.

Nutné je zmínit také fakt, že několik desítek artefaktů, které jsou uvedeny v evidenčních kartách, se v dnešní době v muzeu nenachází. Do dnešních dnů se nedochovaly, nebo se nachází v jiných muzeích. Níže uvedený seznam nenalezených artefaktů může být podkladem pro další dohledávání. Jedná se o železný předmět (inv. č. 16647), čepelka pazourku (inv. č. 16675), části drtidel (inv. č. 4578, 4581), část kamenného drtidla (inv. č. 4601), čepelka pazourku (inv. č. 4615), odštěpek pazourku (inv. č. 4617), škrabadlo z pazourku (inv. č. 4625), odštěpek z pazourku (inv. č. 4683), škrabadlo z pazourku (inv. č. 4681), odštěpy a čepel pazourku (inv. č. 4699 – 4700), pazourkové odštěpky (inv. č. 4736 – 4751), keramická nádoba (inv. č. 11514), keramická nádoba (inv. č. 185), kámen (inv. č. 3517), zlomek kamenného nástroje (inv. č. 3548), pazourková čepel (inv. č. 3537), kamenný kotouček (inv. č. 3527), pazourkové jádro (inv. č. 3661), pazourkové jádro (inv. č. 3713), plochý kámen (inv. č. 2735), pazourkové odštípnuté jádro (inv. č. 2730), pazourkové odštěpky (inv. č. 3067 - ?), pazourkový nožík a odštěpek (inv. č. 3051 – 3052), keramický střep (inv. č. 3156), kamenné škrabadlo (inv. č. 3335), část pazourkové čepelky (inv. č. 3331), jádro pazourku (inv. č. 3322), čepel z porcelanitu (inv. č. 3323), mlýnské kameny (inv. č. 3423, 3425), část kamenného rotačního mlýnku (inv. č. 3443), odštěpek z pazourku (inv. č. 3457), keramický střep (inv. č. 104), keramický střep (inv. č. 134), keramické střepy (inv. č. 106 – 108), pazourkový nožík, škrabadlo, zlomek pazourku (inv. č. 146 – 149), bronzová jehlice (inv. č. 287), jantarový kotouč (inv. č. 287).

Zařazení keramických i nekeramických artefaktů ke kulturám, ve kterých artefakty vznikaly, vypadá následovně. Kvantitativně nejvíce byla zastoupena kultura vypíchaná (922 ks), dále kultura únětická (730 ks), lengyelská (184 ks), střední doba hradištní (63 ks), neolit (32 ks), předúnětická (21 ks), laténská (20 ks), jordanovská (8 ks), hradištní (5 ks), mladší doba hradištní (4 ks), kultura s nálevkovitými poháry (2 ks), kultura s lineární keramikou (1 ks), slezskoplatnická kultura (1 ks). Díky slabším vypovídacím hodnotám bylo dále celkem

77 ks zařazeno do období pozdního neolitu, 53 ks do období pozdní doby kamenné a 28 ks do období starší – pozdní doby kamenné.

Artefakty byly nalezeny: 1902, 1904, 1905, 1905, 19.3. 1905, 18.3. 1905, 4.4. 1905, 23.5. 1906, 1906, 1906, 16.7. 1907, 1907, 17.7.1908, 16.6. 1909, 1909, 1909, 16.6. 1909, 26.6. 1909, 16.7. 1909, 12.8. 1909, 5.4. 1910, 5.4. 1910, 1910, 15. 4. 1910, 15.4. 1910, 18.4. 1910, 8.5. 1910, 14.6. 1910, 19.5. 1910, 24. 4. 1911, 18.9. 1911, 15.9.1911, 1911 – 1912, 1905 – 1912, 1912,1913, 1913, leden – únor 1913, 1915, 1917, 1919, 19.7. 1919, 13.9. 1920, 21. 6. 1920, 10.6. 1920, 1920, 1920, 6.7. 1922, 1923, 1923, 16. 8. 1924, 1924, 1924, 16.8. 1924, 13. 9. 1924 x 2, 1924, 26.2. 1926, 1928, 22.3. 1930, 1x neznámý sběr, 1x nezjištěno, 1x nezjištěno, 2x nezjištěno. Z uvedeného výčtu vyplývá, že rok 1910 a 1909 byl co do počtu nálezů v areálu Součkovy cihelny nejplodnějším rokem.

Druh keramických nádob byl ve velkém počtu stanoven jako neurčená nádoba, což demonstruje 1082 ks. Dále se 346 ks jako hruškovitá nádoba, 85 ks se stanovilo jako zásobnice, 43 ks jako miska, 41 ks jako hrnec, 24 ks jako nádoba bombovitého tvaru, 15 ks jako hliněné závaží, 12 ks jako baňatá nádoba, 11 ks jako džbán, 10 ks jako amfora/osudí, 9 ks jako polokulovitá nádoba, 8 ks jako koflík, 6 ks jako pohár, 3 ks jako nádoba s prohnutým hrdlem, 3 ks jako přeslen, a 3 ks jako nádoba zvoncovitého tvaru, 2 ks jako kulovitá nádoba, 1 ks jako kachle, 1 ks jako cedník, 1 ks jako protáhlá nádoba, 1 ks jako noha od podnosu, 1 ks jako soudečkovitá nádoba, 1 ks jako keramická poklice.

Typologie dochovaných keramických střepeů vypadá následovně. Z celkových 43 krabic/souborů se 894 ks k tělu nádoby, 365 ks k okraji + hrdlu, 42 ks k uchu nádob, 37 ks k patě + dnu nádoby, 35 ks k hrdlu + tělu, 34 ks k okraji + hrdlu + tělu, 34 ks k patě nádoby, 31 ks jako dna nádob, 31 ks stanovilo jako okraj nádoby, 26 ks k hrdlu + podhrdlí, 26 ks k celé nádobě, 22 ks k hrdlu, 22 ks k tělu + patě, 17 ks k okraji + hrdlu + podhrdlí, 15 ks k hliněným závažím, 14 ks k podhrdlí, 12 ks ke dnu + tělu, 11 ks k okraji + tělu, 10 ks k výduti, 5 ks ke kolečku, 3 ks k okraji + tělu + patě, 2 ks k okraji + podhrdlí, 2 ks k podhrdlí + tělu, 1 ks k okraji s uchem, 1 ks ke střepeu se zbytkem pupíku, 1 ks k okraji + hrdlu s uchem, 1 ks k pupíku s dírou, 1 ks k poklici, 1 ks k prohnutému hrdlu, 1 ks k přeslenu.

Určení výzdoby dochovaného keramického fondu se určila následovně. Celkem 4 ks náležejí výzdobě označované jako jazykovitý výčnělek, 29 ks plastickému horizontálnímu žeburu, 15 ks horizontální rýze, 3 ks příčně přesekávané liště, 471 ks vpichům (pásky vpichů), 1 ks podlouhlým vpichům, 3 ks oboustranným vpichům, 2 ks k vajíčkovitým vpichům, 2 ks k pupkovitému výčnělku, 3 ks k dvojitým vypnulinám, 1 ks ke kulatému vpichu, 101 ks k pupíku, 1 ks k 2x provrtanému žlábků, 1 ks k rovnému oušku + žlábků, 4 ks ke dvojici

pupíků, 2 ks k širokému žlábků, 1 ks k dvojitému provrtání střepu, 1 ks k horizontální žebrované liště, 1 ks k mnohonásobné vlnici, 19 ks k vlnici, 7 ks k plastické liště, 7 ks k ryté rýze, 3 ks k vodorovné pásce, 2 ks k liště, 2 ks k d'olíčkům, 11 ks k vyrypané pásce, 4 ks k dvojitému horizontálnímu žlábků, 2 ks k šikmé řadě z důlků, 1 ks k horizontální + vertikální rýze, 3 ks ke dvěma svislým rýhám, 1 ks ke třem šikmým rýhám, 1 ks k cípu na okraji, 1 ks v podobě zvířátka (ovečka) na okraji nádoby, 1 ks k dírkování, 1 ks ke dvojitému žlábků, 2 ks k d'ubkovitému žebříku, 1 ks k žebříku, 6 ks k plastické přesekávané pásce, 1 ks k pupíku s plastickými vousy, 14 ks k nehtovitému vrypu, 1 ks k dvěma vodorovným žlábkům, 1 ks ke dvěma šikmým rýhám, 1 ks k provrtanému pupíku, 1 ks k vykrajované liště pod okrajem, 1 ks k horizontálnímu žlábků, 1 ks k rýze a tečkám, 2 ks k plastické lisění při okraji, 4 ks ke svislé rýze, 3 ks k plastické pásce, 2 ks k svisle přerývané pásce, 6 ks k uchu, 1 ks k pupku s přesekávanou páskou, 4 ks ke zbytku ucha, 1 ks k vyřtému žebříku, 6 ks k vyvrtané dřevě, 4 ks k paprskovitému žebříku, 2 ks k propíchnutému zátkovitému pupíku, 1 ks k hřebenové rýze, 1 ks ke dvěma skříženým paprskům, 1 ks ke svisle přesekávanému výčnělku, 1 ks ke vpichům v paprskovitých páscech, 2 ks k vyhloubené jamce, 1 ks ke bradavkovitému výčnělku, 1 ks k úzkému vrypu, 1 ks k nízkému výčnělku, 1 ks k hroťitému výčnělku, 1 ks k dvěma vodorovným rýhám, 1 ks ke třem širokým žlábkům, 1 ks k široké rýze, 1 ks k vlnovitému okraji, 1 ks k přesekávané liště pod okrajem, 1 ks k plastické pásce s vrypy, 1 ks k svislému žlábků, 1 ks k šikmé rýze, 1 ks ke kulatému hrbolu, 2 ks k přesekávanému okraji, 2 ks k dvěma vrypům, 2 ks k důlkovitému vrypu, 2 ks k nehtovitému d'olíku, 2 ks k žebrované vývalce a vlnici, 1 ks k oboustranné rýze, 2 ks ke svislému d'olíčku, 1 ks k rýze na vnitřní straně, 1 ks k oválnému d'olíku, 3 ks k dvojici d'olíčků, 1 ks k dvojité vlnovce, 1 ks k rýhování, 2 ks k vodorovné rýze, 1 ks k svislému žebříku.

Barva povrchu keramických artefaktů byla nejčastěji stanovena v odstínu šedé, světle hnědé, tmavě hnědé, světle černé. Barva vnitřní je u námi sledovaného souboru stanovena nejčastěji v odstínu tmavě hnědém, světle černém, tmavě černém a tmavě šedém. U barvy lomu je nejpočetnější klasifikace jako světle černá, světle hnědá, šedo černá, šedo hnědá a tmavě hnědá.

Celkem 1455 ks prošlo výpalem oxidačně redukčním, 195 ks keramických střepů (i nádob) prošlo výpalem redukčním a 80 ks námi sledovaného keramického fondu pochází z nádob, které byly vypáleny oxidačním způsobem.

Jako ostřivo byla celkem v 910 případech slída + kř. písek, v 366 případech použita slída, v 347 případech křemenný písek, v 15 případech slída + kř. písek + organický materiál, v 12

případech slída + organický materiál, v 7 případech křemenný písek + organický materiál, ve 3 případech organický materiál, ve 3 případech tuha + slída, v 1 případě tuha.

Výroba keramických nádob a z nich dochovaných střepů byla v drtivé převaze zhotovována metodou lepením v ruce, což demonstruje celkem 1709 ks (z toho bylo u 12 ks dokázáno navíc dotáčení). Pouze 22 ks keramiky bylo zhotovováno na hrnčířském kruhu. Z uvedeného vyplývá, že keramický fond nalezený v areálu Součkovy cihelny pochází z období před vynálezem hrnčířského kruhu, který je u námi sledovaného fondu poprvé doložen v laténské kultuře.

Povrch byl u 782 ks stanoven jako hlazený, u 225 ks jako bez úpravy, u 197 ks jako drsněný, u 112 ks jako leštěný, u 86 ks jako hlazený + drsněný, u 60 ks jako hrubě hlazený, u 45 ks jako hlazený + omletý, u 40 ks jako omletý, u 34 ks jako hlazený + bez úpravy, u 27 ks jako leštěný + hlazený, u 22 ks jako bez úpravy + omletý, u 18 ks jako drsněný + bez úpravy, u 16 ks jako přepálený, u 5 ks jako hlazený + přepálený, u 4 ks jako leštěný + drsněný, u 3 ks jako leštěný + omletý, u 2 ks jako omletý + drsněný, u 2 ks jako bez úpravy + přepálený, 2 ks jako hlazený + drsněný + přepálený, u 2 ks jako leštěný + drsněný, u 2 ks jako drsněný + nerovný, u 2 ks jako nerovný + hlazený, u 2 ks jako popraskaný, u 2 ks jako setřený, u 2 ks jako nerovný a u 1 ks jako odlouplý, u 1 ks jako lehce přepálený, u 1 ks jako hlazený + tuhovaný, u 1 ks jako drsněný + přepálený, u 1 ks jako silně omletý.

Nekeramické artefakty

Jak již bylo psáno výše, nekeramických artefaktů se z areálu Součkovy cihelny evidovalo celkem 438 ks. Nejvíce jsou zastoupeny pazourky (177 ks) a zvířecí kosti (117 ks). Dále byla ve 4 případech prokázána mazanice, ve 2 případech opracovaný kámen, v 6 případech roh/paroh, v 5 případech oblázek, ve 2 případech brousek, v 1 případě grafit, v 1 případě vývrtek ze sekeromlatu, ve 4 případech zlomek kamenného nástroje, ve 22 případech zvířecí zuby, v 8 případech kostěné šídlo, v 15 případech lastura z říční škeble, v 12 případech kamenná sekera, ve 13 případech kamenný kopytovitý klín, v 1 případě křemen s krustou na povrchu, v 5 ks neopracovaný kámen, ve 2 případech surovina kamenného nástroje z břidlice, v 1 případě bronzová trojúhelníkovitá dýka s nýty, ve 2 případech bronzová jehlice, dále 1 ks spirály/trubičky, 1 ks závitku z bronzového drátu, 1 ks kostěného dláta, 1 ks kostěného ostěpu, 5 ks broušeného nástroje, 37 ks kamenného drtidla, 3 ks kamenné motyčky, 2 ks sekeromlatu a 2 ks odštěpků z nástrojů.

Hlavním cílem této diplomové práce bylo zjištění výše uvedených hodnot archeologických nálezů, včetně jejich kvantitativního zastoupení, získaných v areálu Součkovy cihelny, které jsou uloženy v Muzeu východních Čech v Hradci Králové. Soubory byly získány převážně při těžbě hlíny, která se používala pro výrobu cihel. Plotiště nad Labem se nachází v oblasti, která svojí polohou a bonitou půdy poskytovala tehdejším lidem vhodné podmínky pro žití spojené se zemědělskou činností. Tento argument je podložen četnými kulturami, které dokazují, že oblast byla vhodná pro zemědělskou činnost pravěkých i časně středověkých lidí. Nutné je si také uvědomit, že nezanedbatelné procento atefaktů bylo ztraceno, či znehodnoceno při samotné těžbě hlíny v námi sledovaném areálu.

Diplomová práce dále demonstruje pevnou souvislou vazbu s okolním pravěkým osídlením okolo areálu cihelny Souček & Srdínko v katastru obce Plotiště nad Labem, s katastem obce Předměřice nad Labem, Svobodné Dvory, Lochenice. Nutné je přijetí názoru, že námi sledované osídlení nekončilo „uměle“ vymezenou hranicí areálu cihelny a nutné je tedy připustit, že tehdejší pravěká sídliště přesahovala i do těchto sousedních pozemků (katastrů) námi sledované oblasti cihelny. Práce zjistila, že na labském pravobřeží, kde se nachází areál zaniklé Součkovy cihelny, je doloženo četnější osídlení (dle počtu nalezených artefaktů a zaniklým objektů). Na levobřeží řeky Labe se vyskytuje písčité půda, která byla nevhodná pro tehdejší způsob života. Tento argument je podložen menším počtem nalezených artefaktů. Kultury jsou zde prokázány jiné, než na pravém břehu řeky Labe. V bezprostředním okolí cihelny Souček & Srdínko jsou dokázány stejné kultury jako v samotném areálu cihelny, kde se kultury mísí v souvislém pásu na pravém břehu řeky Labe. Tento názor je demonstrován kulturou platěnickou (Předměřická cihelna), vypíchanou (Předměřice), dobou římskou (pohřebiště na hranici katastrů obcí Předměřic a Plotišť), dále kulturou laténskou, dobou stěhování národů, eneolitem (k. zvoncovitých pohárů), únětickou a dobou středověkou. Z uvedeného vyplývá, že pravobřežní pás řeky Labe, který vedl katastrem obce Plotiště nad Labem a Předměřic nad Labem, byl po většinu pravěku současně osídlen.

Bývalý areál Součkovy cihelny je archeologickou polokulturní lokalitou, což je způsobeno vhodnými podmínkami, které byly vhodné pro život tehdejších lidí. Mezi faktory, které přispěly ke snadnějšímu způsobu života, patřila nízká nadmořská výška, která má za následek průměrnou roční teplotu 8°C, dále bonita půdy, která je ve vysokém množství obohacena o vápník, jež je prospěšný pro pěstování rostlin. Dále tokem dominantní řeky Labe, která poskytovala životně důležitou vodu i formou záplav úrodných polí. V neposlední řadě byla půda typu „hnědozem“, v okolí budoucí cihelny svým složením vhodná pro výrobu keramických nádob a výmaz proutěných stěn u obytných domů. Vhodné poměrové vyvážení

srážkové vody a sucha způsobilo dobrou bonitu půdy, což společně s výše vyjmenovanými faktory zapříčinilo vysokou úrodnost polí v okolí budoucí cihelny Souček & Srdínko.

Další zjištění se týká prvotního impulzu, který dal podnět k systematickému výzkumu v Plotištích nad Labem v 60. a 70. letech 20. století. První nálezy v místech, kde proběhl jeden z nejrozsáhlejších archeologických výzkumů v Plotištích nad Labem, učinil Ludvík Domečka, který zde již v roce 1917 zdokumentoval celkem čtyři desítky žárových hrobů z mladší doby římské. Od tohoto roku se mezi archeologickou obcí vědělo, že nalezené objekty nebudou v těchto místech jediné a bylo otázkou času, kdy dojde k plošnému odkryvu.

V sousedství bývalého areálu Součkovy cihelny probíhal v 70. letech 20. stol. poměrně rozsáhlý výzkum, kde byly objeveny objekty a artefakty kultury únětické, slezskoplatěnické, laténské, stř. doby hradištní, vrcholně středověké (13. Stol.). Výzkum proběhl v hospodářském areálu zemědělského družstva, který se nachází jižně od areálu bývalé cihelny Souček & Srdínko.

Diplomová práce dále zjistila, že v období eneolitu bylo nalezeno v námi sledované lokalitě méně artefaktů než v období předchozím (neolit) a pozdějším (starší doba bronzová). Tento fakt je odůvodněn četnější migrací tehdejšího obyvatelstva, které muselo díky zhoršeným klimatickým podmínkám více migrovat za menšími počty zvířecích stád, než tomu bylo v předešlém období. Celkový pohyb stád zvířat hrál jistě velkou roli při životnosti pravěkých osad a počet nalezených artefaktů by se do jisté míry mohl odvíjet od délky osad v závislosti na migraci zvířecích stád.

Výtvarně a technicky byla na výrobu nejnáročnější nádoba zhotovená ve vypíchané k. s inv. č. 3830, která včetně četných vpichů obsahuje zdobný prvek v podobě domestikovaného dobytka (kráva/ovce). Zde se naskýtá prostor pro úvahu, zda toto znázorňování mělo nějaký rituální význam, který by dle přání tehdejších lidí zajistil např. lepší dojivost zvířete, či jeho plodnost.

Důležitá je hypotéza naznačující zařadit dnešní katastr obou obcí (Předměřice nad Labem, Plotiště nad Labem) k možnému obchodnímu centru, které by díky Labi mohlo být významným obchodním centrem a branou k sídlištím, nacházejícím se v místech dnešního centra města Hradce Králové. Nalezené importy, které prokazatelně nesouvisí s tuzemskou výrobou, demonstrují četnou obchodní činnost.

8.1 Závěr: grafické znázornění

Počet keramických a nekeramických artefaktů

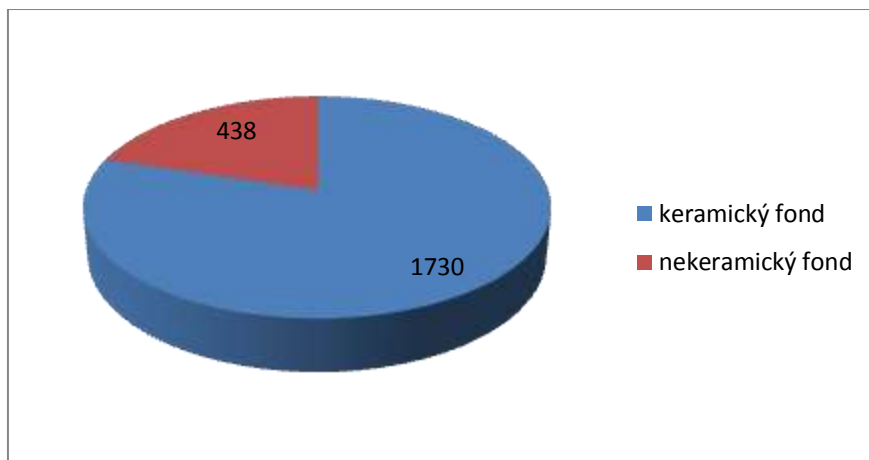

Zastoupení kultur v areálu cihelny Souček & Srdínko

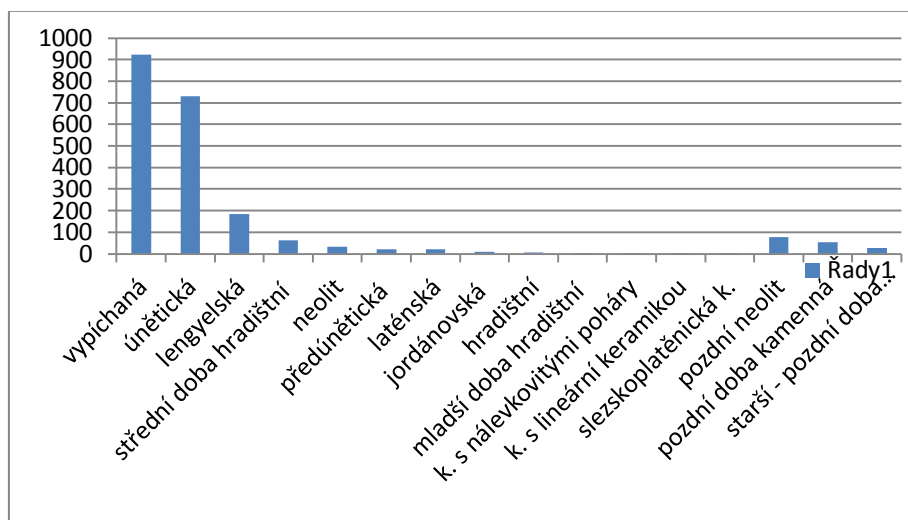

Výpal keramických artefaktů

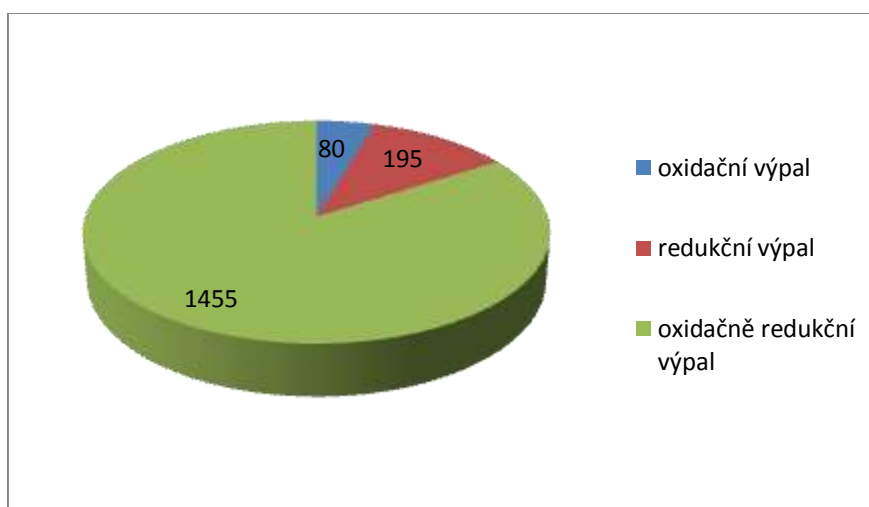

Ostrivo u keramických artefaktů

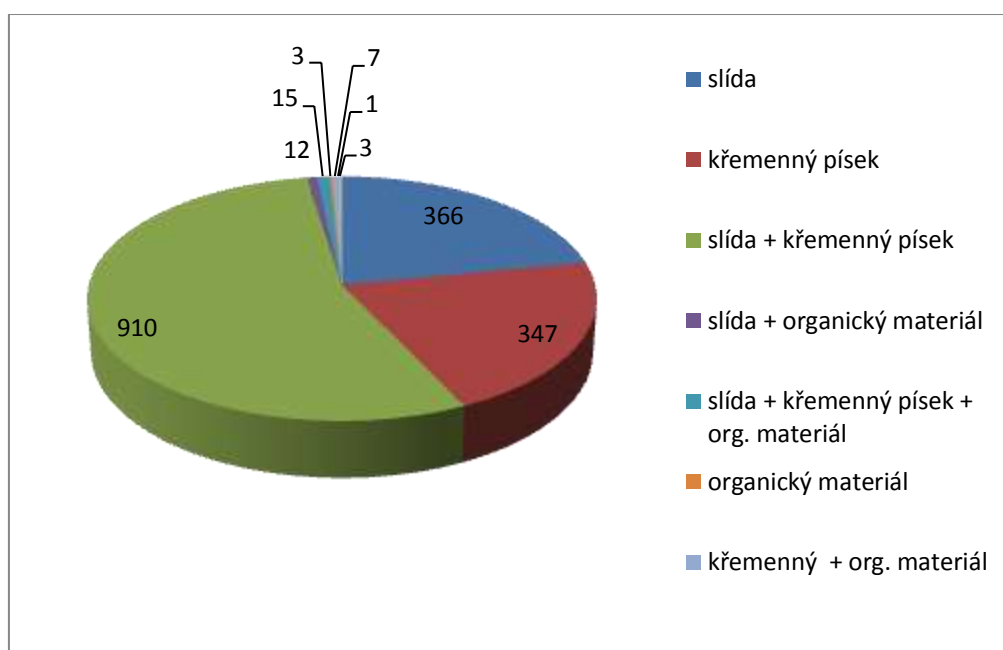

Druh keramických nádob

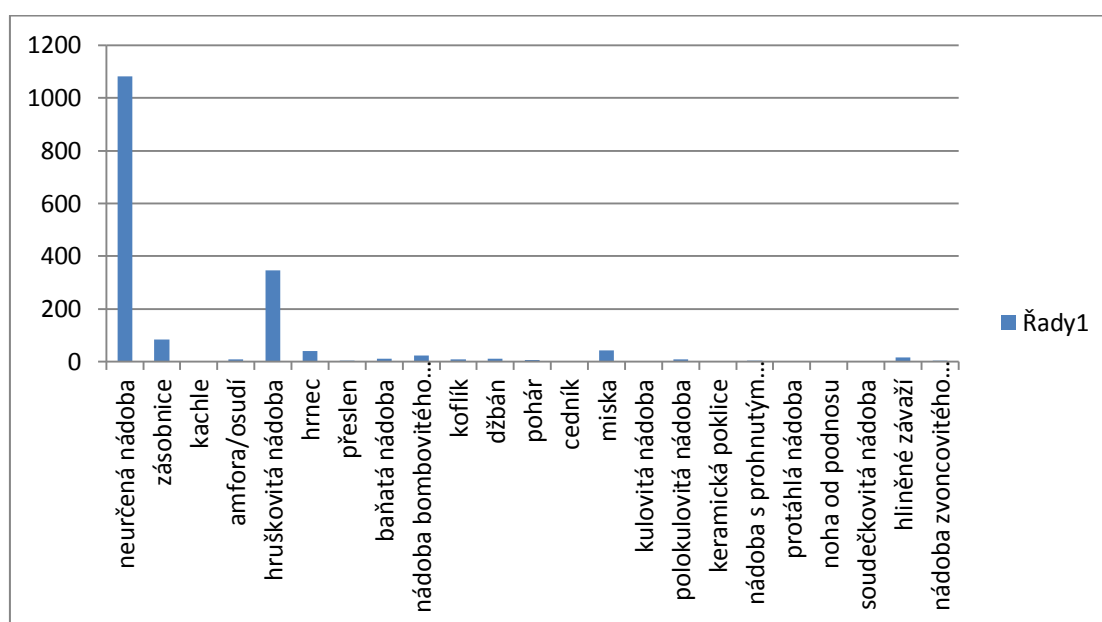

Typologie keramických artefaktů

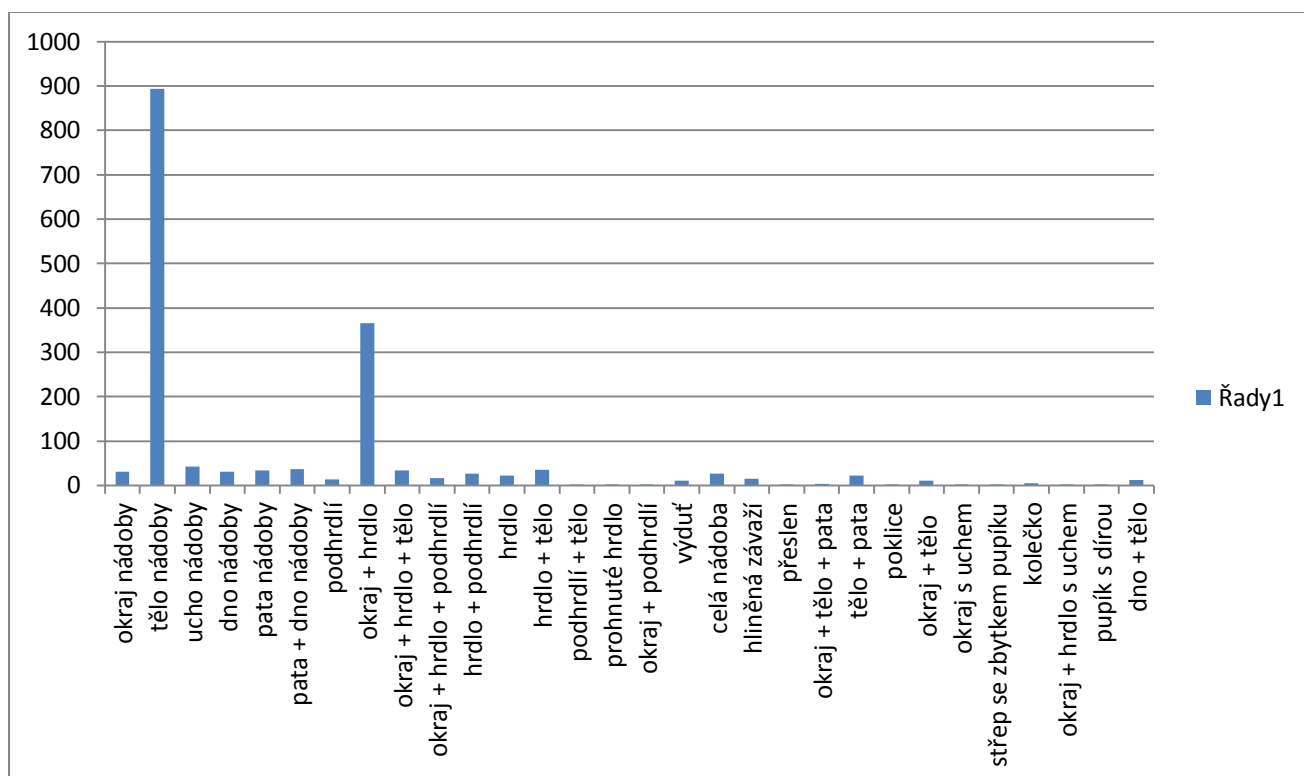

Povrch keramických artefaktů

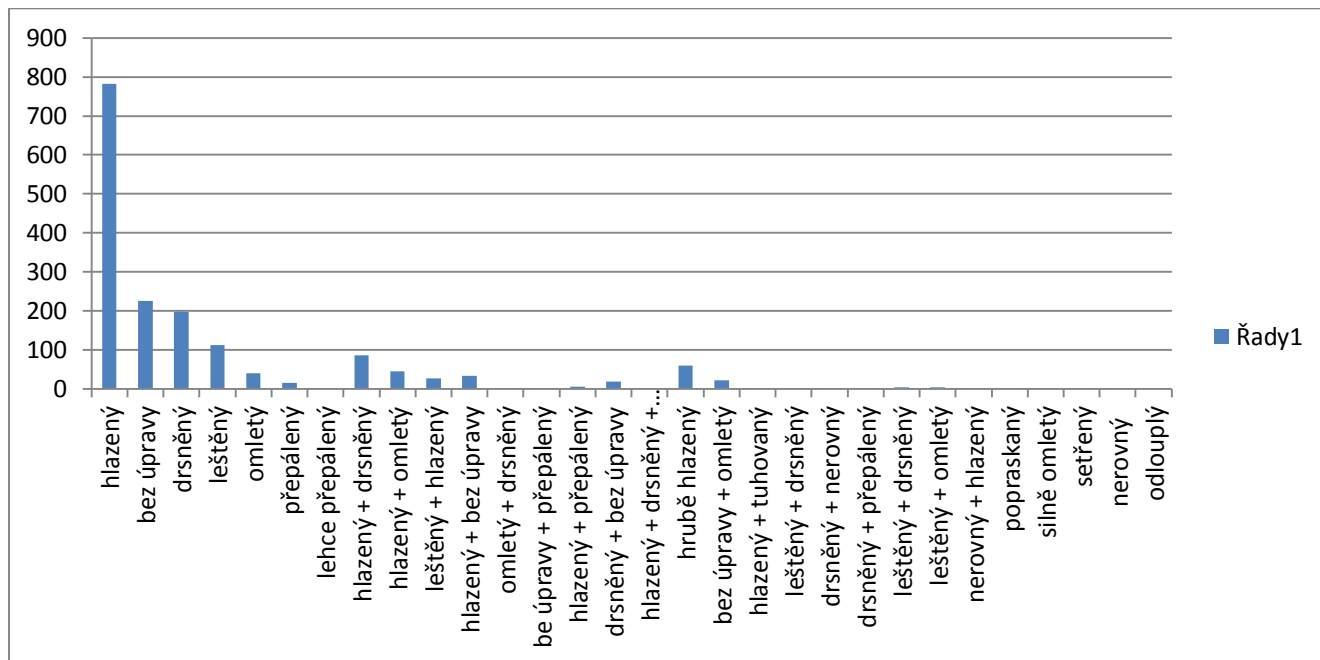

Výzdoba keramických artefaktů

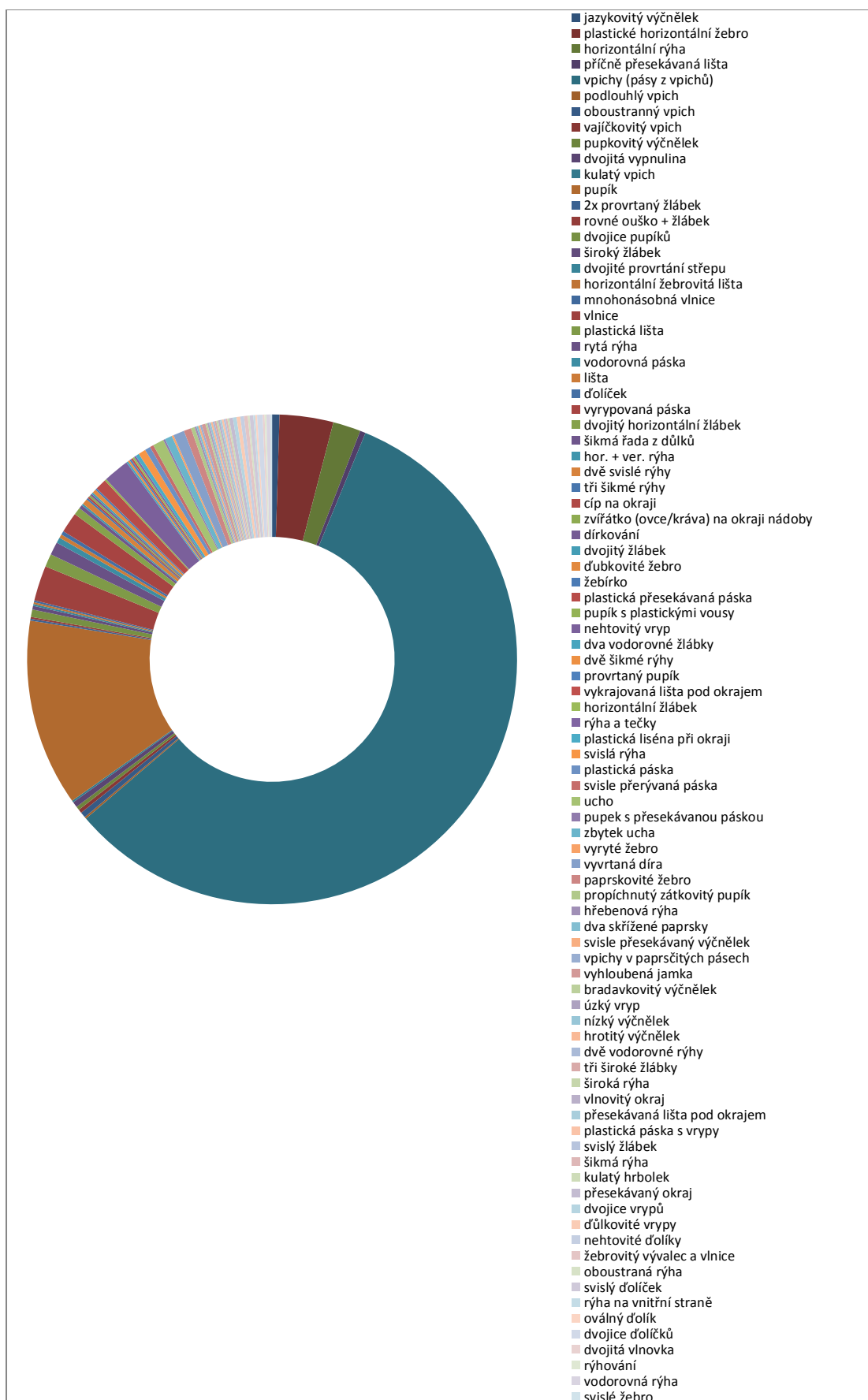

Druh nekeramických artefaktů

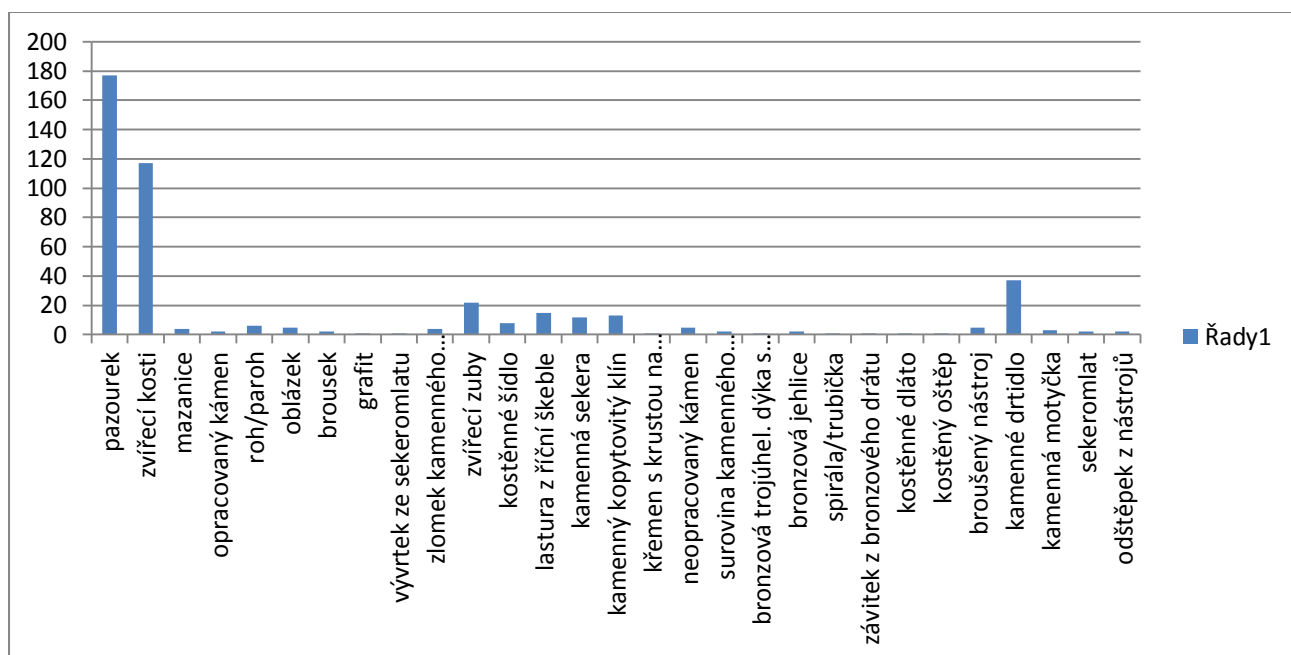

9. Resumé

Cílem této práce bylo zachycení všech pravěkých kultur, které se vyskytovaly na území vymezeném areálem dnes již neexistující cihelny Souček & Srdínko. Mezi další cíle patřilo zjistit kvantitativní a kvalitativní vlastnosti nalezených artefaktů.

U nekeramických artefaktů se zjišťovaly vlastnosti typu druh předmětu, jeho přiřazení ke kultuře, ve které byly vyrobeny, jejich materiál a rozměry. U keramických artefaktů se určoval druh nádoby, typologie střepu, barva povrchu, barva vnitřní, výpal, výzdoba, ostřivo, rozměry, barva lomu, vytváření, povrch, datace kultury. Všechny zmíněné vlastnosti keramických artefaktů byly vyhodnoceny jednotlivě, dále v rámci souboru (krabice), i v rámci celého fondu areálu cihelny Souček & Srdínko. Nekeramické artefakty se rovněž vyhodnotily jednotlivě i v rámci souboru (krabice), tak i v celkovém množství všech 43 krabic (souborů), které tvoří zmiňovaný fond cihelny Souček & Srdínko.

Diplomová práce dále demonstruje pevnou souvislou vazbu s okolním pravěkým osídlením okolo areálu cihelny Souček & Srdínko v katastru obce Plotiště nad Labem, tak i v katastru obce Předměřice nad Labem. Nutné je přijetí názoru, že námi sledované osídlení nekončilo „uměle“ vymezenou hranicí areálu cihelny a nutné je tedy připustit, že tehdejší pravěká sídliště přesahovala i do sousedních pozemků námi sledované oblasti cihelny.

Práce je rozdělena do 8 textových kapitol. První kapitola nese název „Úvodní část, vymezení, cíl práce“, kde se čtenář seznámí s tématem práce a nejdůležitějšími cíli, které jsou zde srozumitelně stanoveny. Druhá kapitola s názvem „Přírodní podmínky v okolí cihelny Souček & Srdínko“ seznámí čtenáře s polohou cihelny Souček & Srdínko, s geomorfologií, geologií a pedologií. Třetí kapitola s názvem „Historie archeologického výzkumu východních Čech“ informuje o historii archeologického výzkumu ve východních Čechách i o historii výzkumu v Plotištích nad Labem, kde je v podstatné míře uveden výzkum přímo v areálu cihelny. Čtvrtá kapitola nás seznámí s historií obce Plotiště nad Labem a umožní tak čtenáři pochopit její vývoj spjatý se sousedním městem Hradcem Králové. Pátá kapitola s názvem „Obecná charakteristika kultur zastoupených v areálu cihelny Souček & Srdínko“ nastíní typickou podobu všech kultur, které se prokázaly v námi sledované cihelně, a v rámci východních Čech uvede další lokality, ve kterých byly jednotlivé kultury také prokázány. Šestá kapitola s názvem „Archeologický materiál“ objasňuje uložení a rozsah archeologického fondu týkající se cihelny Souček & Srdínko. Sedmá kapitola nese název „Popis jednotlivých artefaktů nalezených pod cihelnou Souček & Srdínko“ a čtenáři v uceleném textu podává všechny informace zjištěné badatelskou činností. Osmá kapitola je tvořena závěrem, který informuje o všech badatelsky zjištěných faktech, jež byly zjištěny po

sepsání této práce. Poslední devátá kapitola je sestavena z obrazových a tabulkových příloh, které jsou v této diplomové práci zastoupeny v hojném počtu, neboť zde najdeme narýsované artefakty, jež se dochovaly s dobře čitelnými vypovídacími hodnotami a v tabulkové příloze nalezneme přehledně utříděné kvalitativní informace (druh nádoby, barva atd.) o zkoumaných předmětech.

Mezi pracovní metody, které byly použity v této práci, patří metoda kritické analýzy, metoda přímá, metoda srovnávací a metoda analogická.

Předložená diplomová práce je vhodným informačním fondem zejména pro badatele, kteří se zabývají problematikou pravěkého osídlení v rámci východních Čech, či okolí města Hradec Králové. Díky četné obrazové a tabulkové příloze umožňuje badateli bez nutnosti hlubší badatelské činnosti v Muzeu východních Čech v Hradci Králové použít tento materiál k sestavování odborných monografií týkajících se východočeské archeologie. Tato práce je vhodná pro pracovníky, badatele i pro laickou veřejnost, která se chce letmo, či hlouběji seznámit s pravěkou archeologií východních Čech, či obce Plotiště nad Labem.

Résumé

This work aims to cover all prehistoric cultures that had left their mark on the described area of the former Souček & Srdínko Brickyard. Our secondary goal was to ascertain the quantitative and qualitative properties of the artifacts excavated.

Non-ceramic artifacts were identified by object type, attributed to cultures, and they were sorted by material and dimensions. For ceramic artifacts, the type of vessel was determined along with potsherd typology, surface color, clay color, firing, decoration, tempering material, dimensions, fracture color, shape, surface and culture dating. The abovementioned features of ceramic artifacts were assessed for individual objects, for sets (boxes) and for the entire corpus of artifacts coming from the Souček & Srdínko Brickyard. Likewise, non-ceramic artifacts were evaluated individually and in sets (boxes), totaling 43 boxes (sets) that make up the collection of artifacts from the Souček & Srdínko Brickyard.

Next, the master's thesis moves to demonstrate the firm and uninterrupted connection of the material with the surrounding prehistoric settlements around the Souček & Srdínko Brickyard in the cadastral area of Plotiště nad Labem and also in the cadastral area of Předměřice nad Labem. It must be noted that the settlement examined here was not artificially cut off by the boundaries of the brickyard, and it should be kept in mind that the prehistoric settlement may have stretched from the brickyard grounds over neighboring parcels as well.

The work consists of 8 chapters of text. The first chapter is titled "Introduction, Definition, Aims of the Work"; here the reader is introduced to the topic at hand and the primary aims of the work are specified. The second chapter, titled "Environmental Conditions Around the Souček & Srdínko Brickyard", will tell the reader about the location of the Souček & Srdínko Brickyard and about the geomorphology, geology and pedology of the surrounding area. The third chapter, "History of Archaeological Excavation in Eastern Bohemia" presents the history of archaeological research in Eastern Bohemia and of past excavations in Plotiště nad Labem. In this way the reader may understand the development of our site with respect to the neighboring city of Hradec Králové. The fifth chapter, titled "General Characteristic of Cultures Attested in the Souček & Srdínko Brickyard" will describe the typical appearance of all cultures with confirmed finds from the brickyard, and list other sites in Eastern Bohemia where these cultures are also attested. Chapter Six, titled "Archaeological Material" deals with the scope of the corpus of archaeological material from the Souček & Srdínko Brickyard and explains how the material is conserved. The seventh

chapter is titled “Description of Artifacts Found Under the Souček & Srdínko Brickyard” and presents the reader with all information that could be ascertained through research in a continuous text. The eighth chapter consists of a conclusion which summarizes the facts researched after this work had been completed. Numerous illustrations, graphs and charts make up the ninth and final chapter, as artifacts with legible features and informational value are illustrated here. The tables include a neatly sorted overview of qualitative information (type of vessel, color, etc.) of the material presented.

The working methods used in this master’s thesis include the critical analysis method, the direct method, comparative method and the method of analogy.

This master’s thesis is a valuable source of information for scholars of prehistoric settlement history in Eastern Bohemia or in the surroundings of Hradec Králové. Thanks to the comprehensive illustrations and charts, researchers will not be obliged to spend much time engaged in research activities at the Museum of Eastern Bohemia in Hradec Králové (Muzeum východních Čech v Hradci Králové) in order to use this material in their own professional publications in the field of Eastern Bohemian archaeology. This work is aimed at academics and members of the public alike – for everyone who wishes to learn about the prehistoric archaeology of Eastern Bohemia or the municipality of Platiště nad Labem, in brief or in depth.

10. Seznam použitých pramenů a literatury.

Prameny

1. Muzeum východních Čech v Hradci Hrálové, fond cihelny Souček & Srdínko, soubor č. 1, inv. č. 10385-10408.
2. Tamtéž inv. č. 5085-5115, 10082-10137
3. Tamtéž inv. č. (bez inv č., autorem označeno 1-90)
4. Tamtéž inv. č (bez inv. č., autorem označeno 1-50)
5. Tamtéž inv. č 7335-7369
6. Tamtéž inv. č 7485-7498
7. Tamtéž inv. č 12844-12887
8. Tamtéž inv. č 15567-15598
9. Tamtéž inv. č 10240-10265, 10333-10363
10. Tamtéž inv. č 7296-7311
11. Tamtéž inv. č (různé)
12. Tamtéž inv. č 5065-5084, 7433-7457
13. Tamtéž inv. č 7370-7411
14. Tamtéž inv. č 7412-7432, 11184-11226
15. Tamtéž inv. č 5000-5040
16. Tamtéž inv. č 10441-10470
17. Tamtéž inv. č 10471-10502
18. Tamtéž inv. č 10364-10384
19. Tamtéž inv. č 10503-10544
20. Tamtéž inv. č 12534-12551
21. Tamtéž inv. č 10738-10803
22. Tamtéž inv. č 14518-14534
23. Tamtéž inv. č 9832-9875, 10677-10737
24. Tamtéž inv. č 7857-7903
25. Tamtéž inv. č 8758-8808
26. Tamtéž inv. č 10409-10440
27. Tamtéž inv. č 7058-7135
28. Tamtéž inv. č 8320-8337, 10936-10955
29. Tamtéž inv. č 6944-6955, 7904-7941

30. Tamtéž inv. č 10138-10195, 10545-10601
31. Tamtéž inv. č 9014-9016
32. Tamtéž inv. č 7234-7295
33. Tamtéž inv. č 5041-5068, 7458-7484
34. Tamtéž inv. č 10956-11003, 11095-11159
35. Tamtéž inv. č 15687-15728
36. Tamtéž inv. č 15599-15686
37. Tamtéž inv. č 154-159, 3163, 7x bez inv. č.
38. Tamtéž inv. č 14588-14594
39. Tamtéž inv. č 64, 65
40. Tamtéž inv. č 112, 134, 113, 1x bez inv.č.
41. Tamtéž inv. č 121-129, 139-145
42. Tamtéž inv. č (výběr)
43. Tamtéž inv. č (výběr)

Literatura

1. **DEMEK**, Jaroslav et al. *Hory a nížiny: Zeměpisný lexikon ČR*. Brno, 2006. ISBN 978-80-86064-99-9.
2. **JAKL**, Jan. *Zmizelé Čechy: Hradec Králové, Paseka*, 2005. ISBN 80-7185-723-8.
3. **LUTOVSKÝ**, Michal. *Encyklopedie slovanské archeologie v Čechách, na Moravě a ve Slezsku*. Libri. Praha, 2001. ISBN: 8072770543.
4. **MUSIL**, František et al. *Dějiny východních Čech: v pravěku a středověku*. Lidové noviny, Praha, 2010. ISBN 978-80-7422-003-6.
5. **PAVLŮ**, Ivan – **ZÁPOTOCKÁ**, Marie. *Archeologie pravěkých Čech/3: Neolit*. AÚAV ČR, Praha, 2007. ISBN 978-80-86124-71-1.
6. **RYBOVÁ**, Alena. *Laténská sídliště ve východních Čechách a přilehlé oblasti středočeské*. Muzeum / Fontes Musei Reginaehradecensis, Supplementum 3. Hradec Králové. 1968.
7. **SALAČ**. V. et al. *Archeologie pravěkých Čech /8: Doba římská a stěhování národů*. AÚAV ČR, Praha, 2008. ISBN 978-80-86124-81-0.
8. **PIŠL**, František. *Paměti obce Plotiště nad Labem*. Plotiště nad Labem, Holice, 1938.
9. **RICHTER**, M. – **VOKOLEK**, V. *Hradec Králové: Slovanské hradiště a počátky středověkého města*. AV ČR. Praha, 1995. ISBN: 8085031140.
10. **VÁLEK**, Bohumil. *Půdy východních Čech*. Východočeské nakladatelství. Havlíčkův Brod, 1964.
11. **VOKOLEK**, Vít. *Počátky osídlení východních Čech*. Muzeum východních Čech. Hradec Králové, 1993. ISBN: 8085031027.
12. **VOKOLEK**, Vít. *Pravěk východních a severovýchodních Čech*. Muzeum v HK. Hradec Králové, 1962.
13. **RYBOVÁ**, A. – **VOKOLEK**, V. *5 let archeologického výzkumu v Plotištích nad Labem: katalog k výstavě v Hradci Králové v r. 1966*. Muzeum Zdeňka Nejedlého. Hradec Králové. 1966.

Mapy

1. **ČEPEK**, L. *Geologická mapa ČSSR: Mapa předčtvrtohorních útvarů*. Ústřední ústav geologický, Praha, (1:200 000). 1989. ISBN: 8070750138
2. **MIKYŠKA**, R. *Geobotanická mapa ČSSR: České země*. (1:200 000) 1. Vydání. Academia / Vegetace ČSSR. Praha, 1968.

Tisk

1. **DOMEČKA, L. – SÁL, F.** Plotiště nad Labem. In. *Královéhradecko. 1. díl, 1. část. Místopis soudního okresu královéhradeckého*. Hradec Králové, 1928
2. **RYBOVÁ, A. – VOKOLEK, V.** Výzkum v Plotištích nad Labem v letech 1961 – 1962. In *Archeologické rozhledy*. XVI, Praha, 1964. s. 43-48, 52-63.
3. **Anonym.** Nálezy z doby kamenné v Plotištích. In *Ratibor*. XVIII, (11. 5. 1901), č. 19, s. 269. Hradec Králové.
4. **DOMEČKA, L.** Nález nádob z mladší doby kamenné v Plotištích. In *Památky archeologické*. XXXVII, Praha, 1931. s. 92.

Internet

KORTEOVÁ, J. – SOSNOVÁ, A. *Výzkumy na katastrálním území Plotiště nad Labem*. 11. říjen 2013, [cit. 2013-18.11.]. URL:⟨<http://www.archeologienadosah.cz/o-archeologii/dejiny-oboru/dulezite-lokality/plotiste-nad-labem>⟩

11. Přílohy

11.1. Obrazová příloha

Krabice č. 1

7.1.1 (10385)

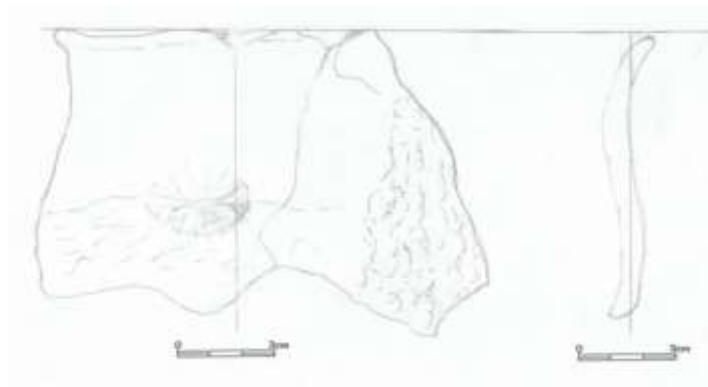

7.1.2 (10386)

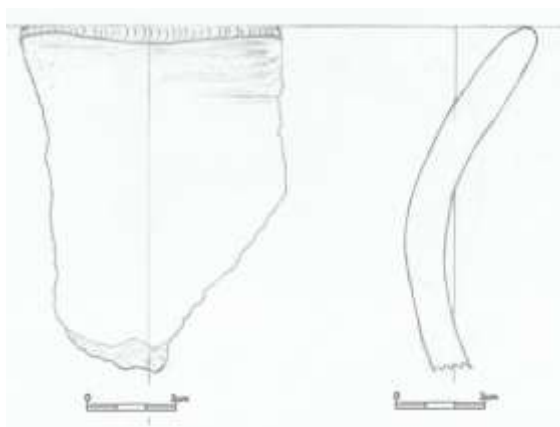

7.1.3 (10387)

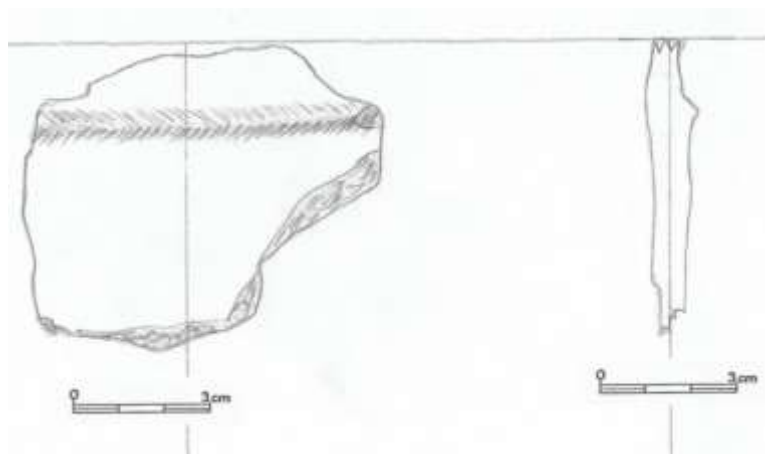

7.1.4 (10388)

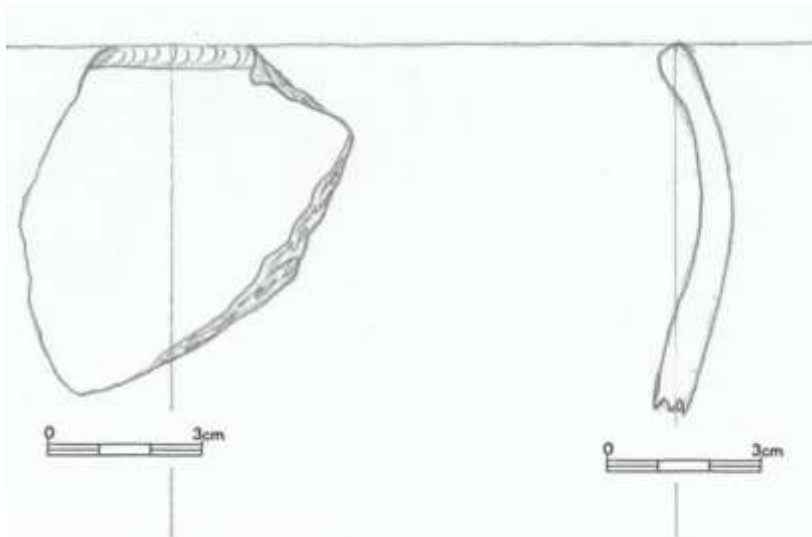

7.1.5 (10390)

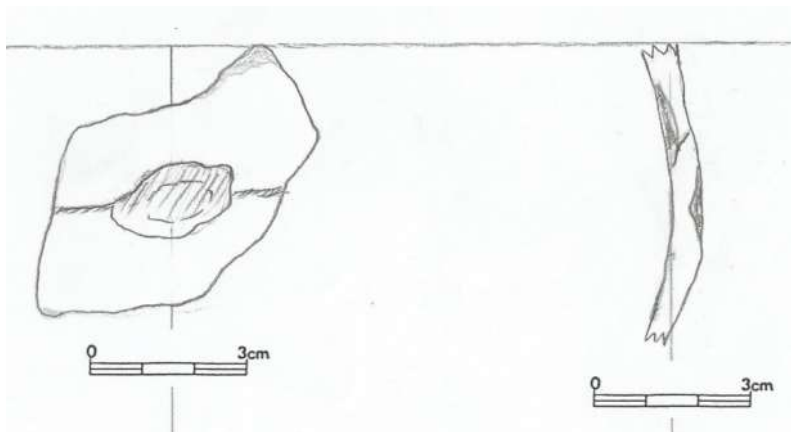

7.1.6 (10392)

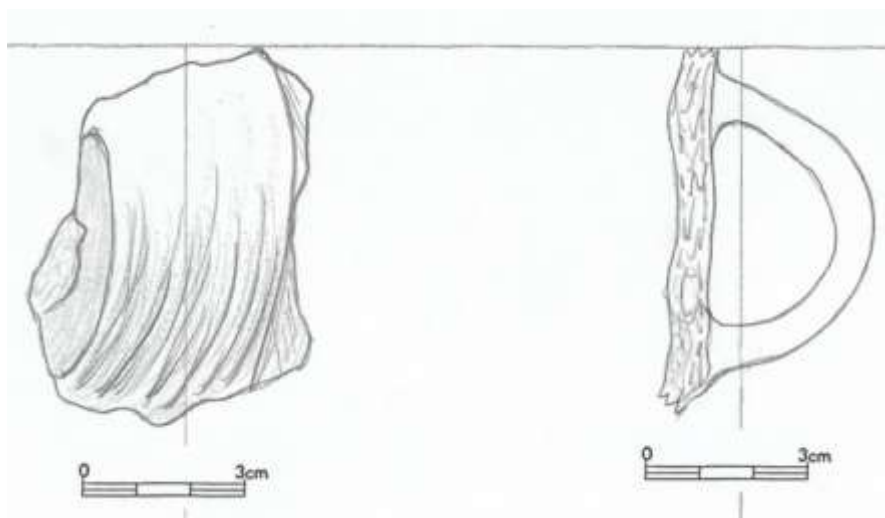

7.1.7 (10393)

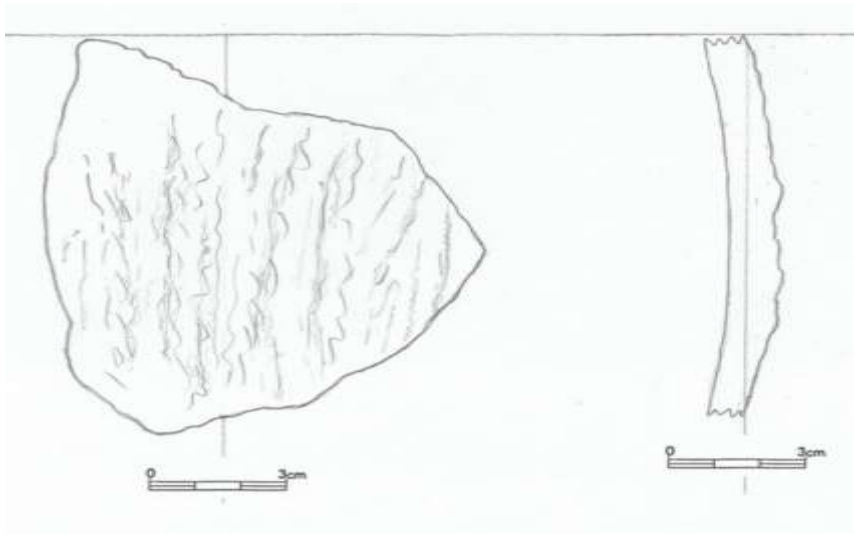

7.1.8 (10395)

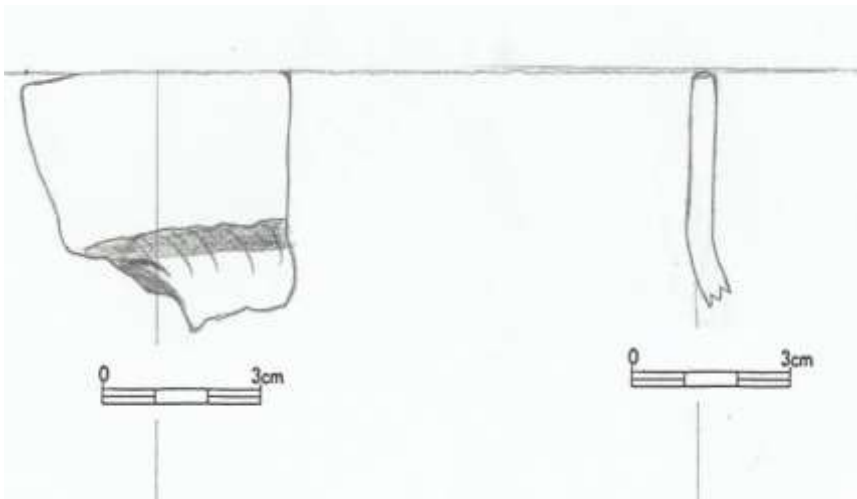

7.1.9 (10396)

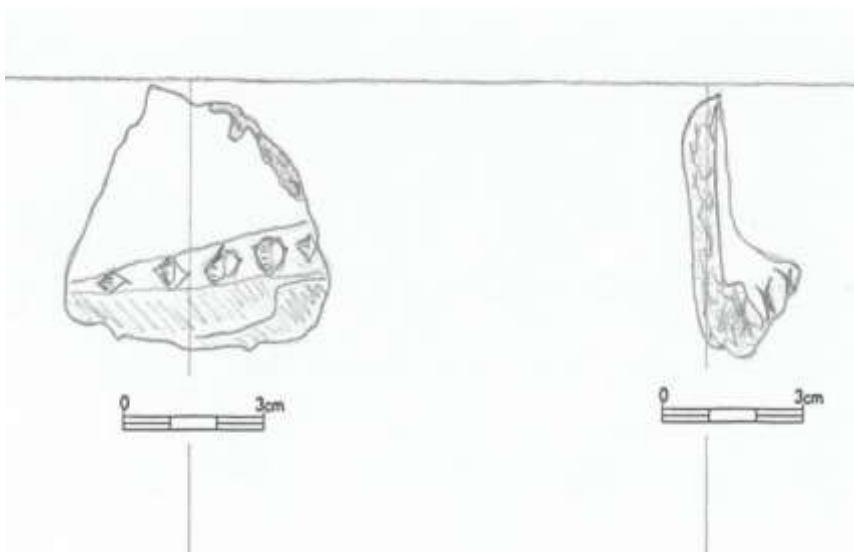

7.1.10 (10397)

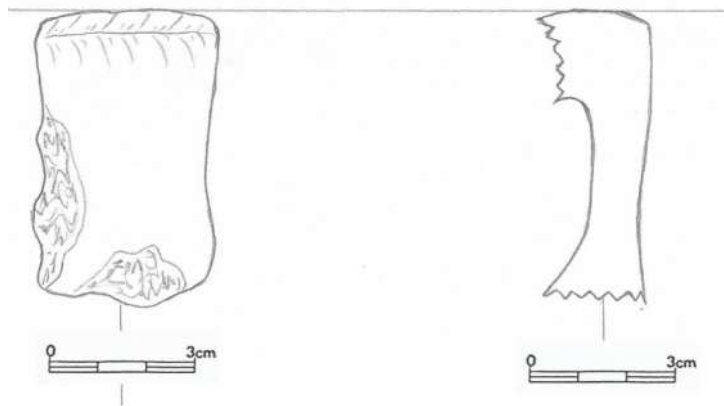

7.1.11 (10398)

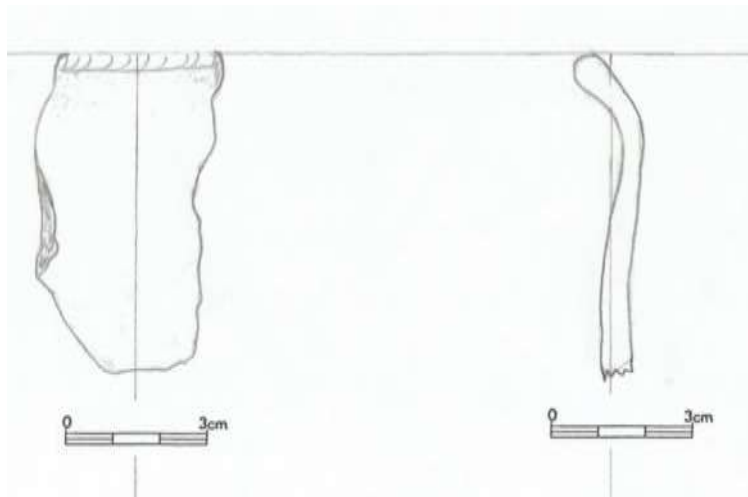

7.1.12 (10400)

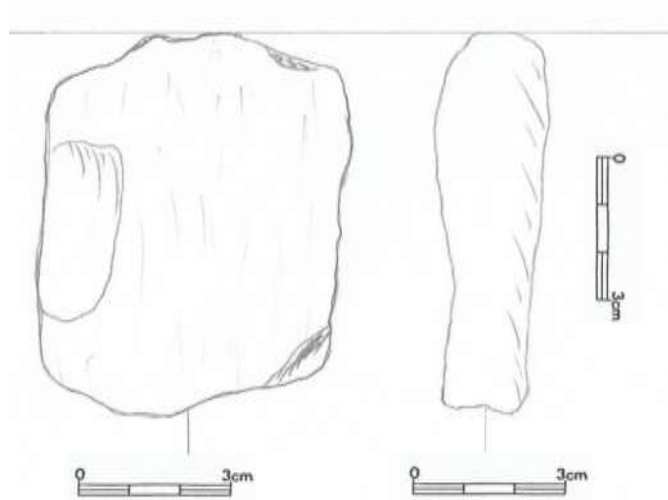

Krabice č. 2

7.2.1 (5085)

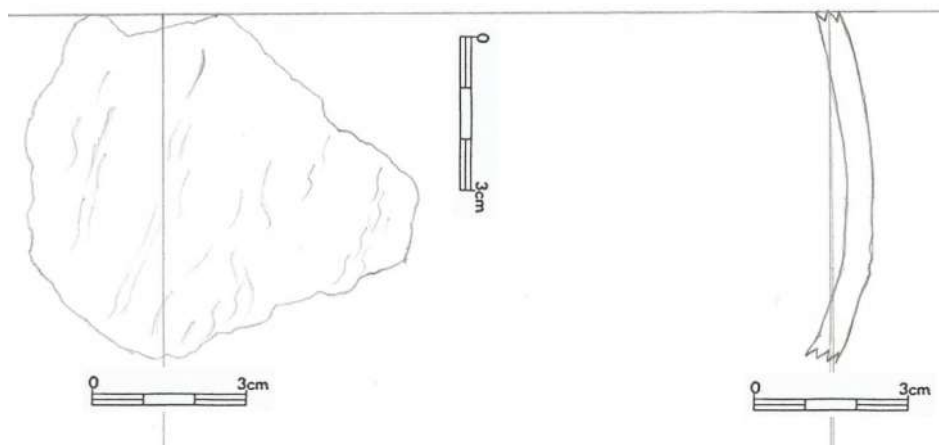

7.2.2 (5086)

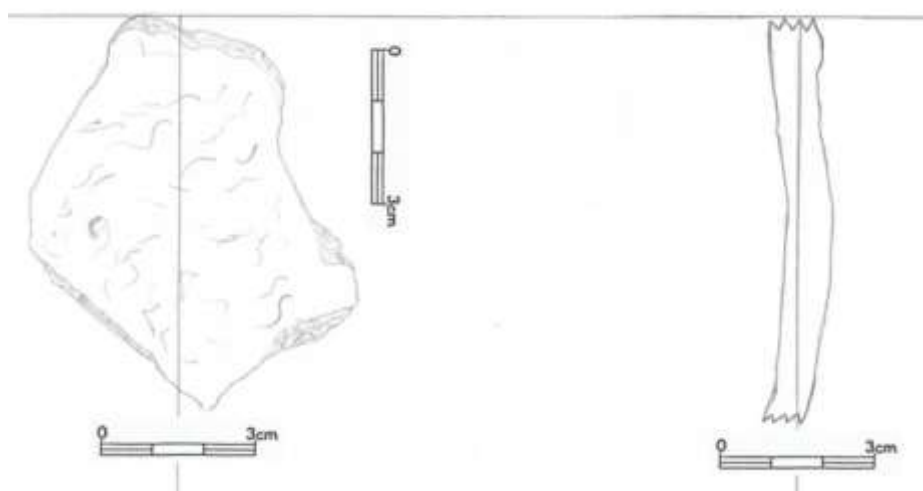

7.2.3 (5090)

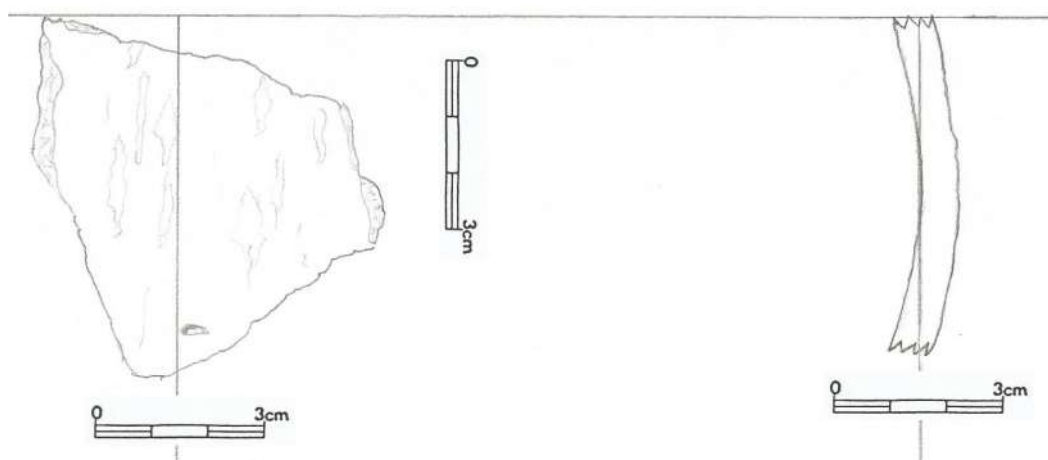

7.2.4 (5094)

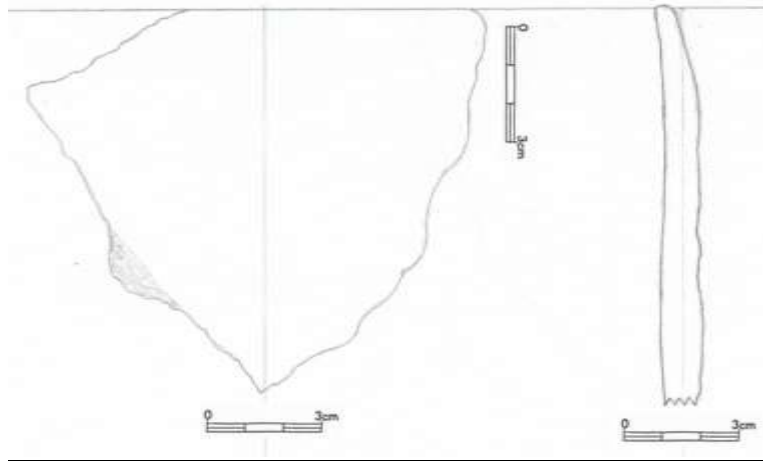

7.2.5 (5097)

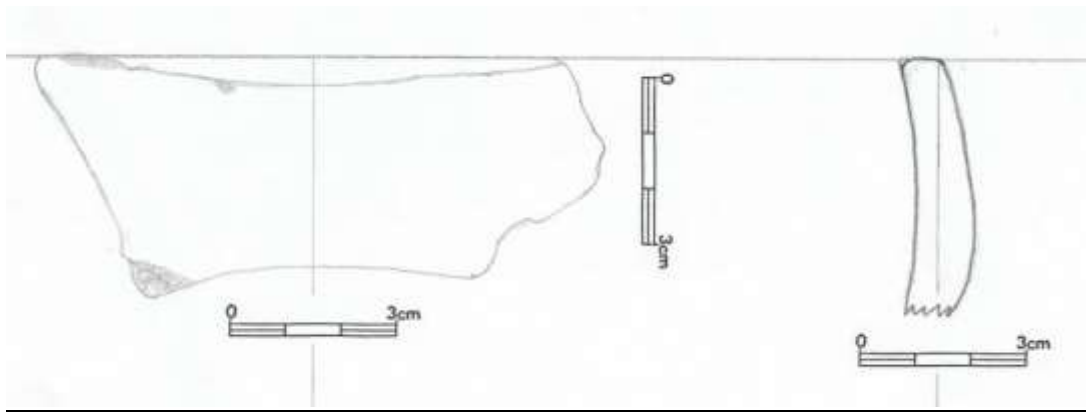

7.2.6 (5098)

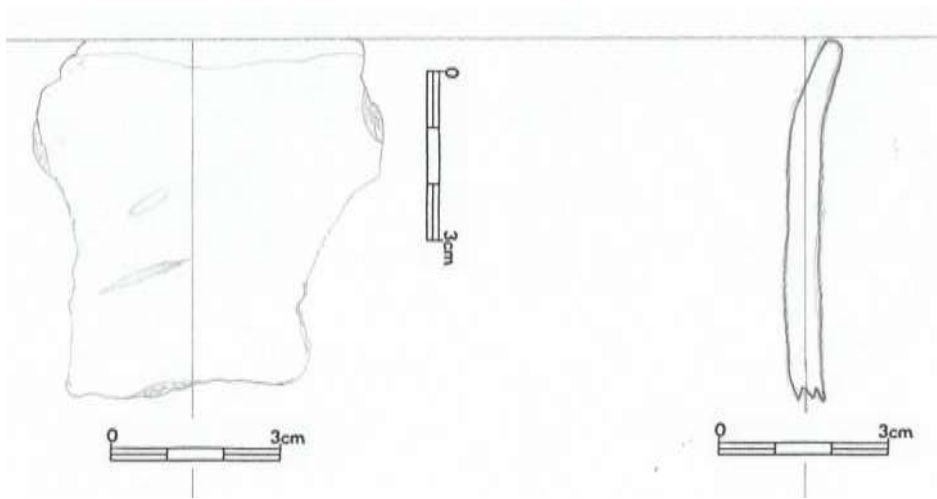

7.2.7 (5101)

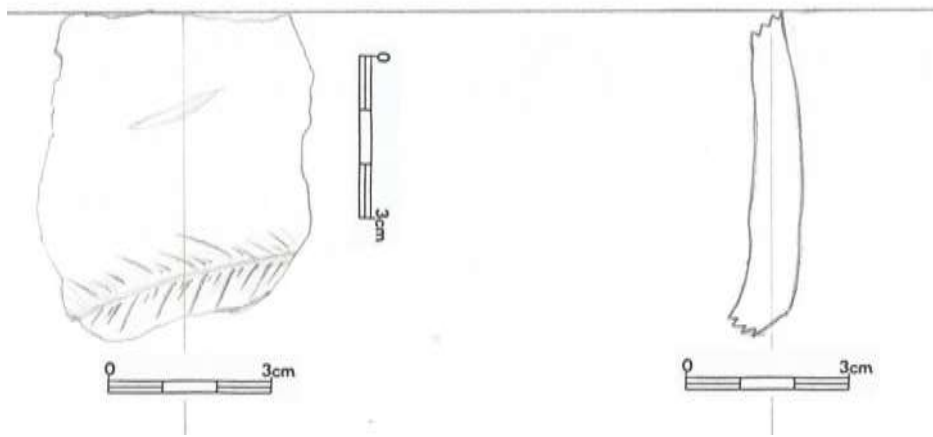

7.2.8 (5103)

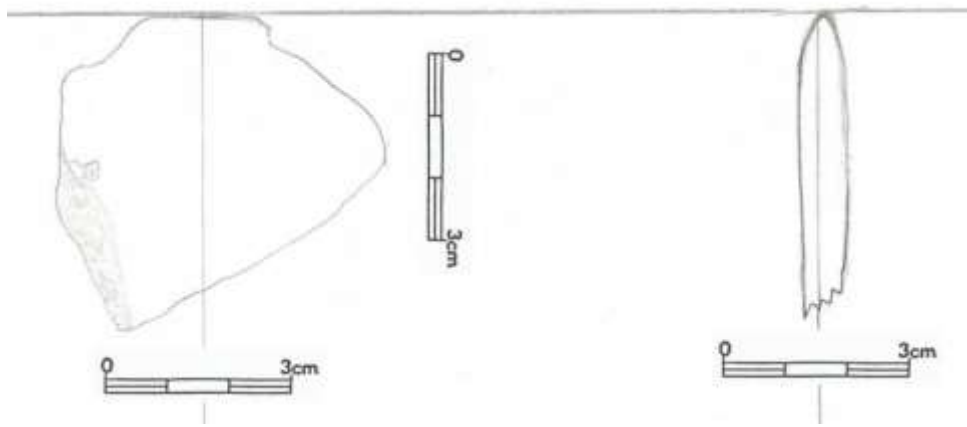

7.2.9 (5106)

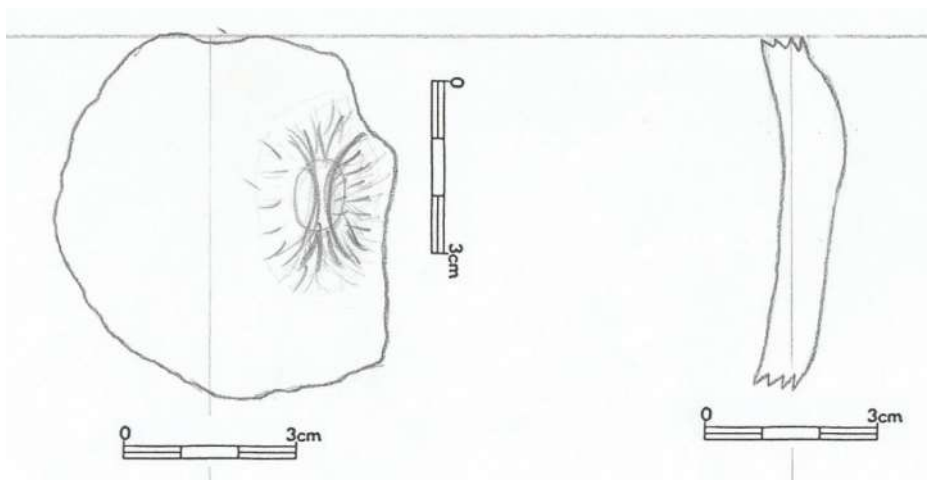

7.2.10 (5107)

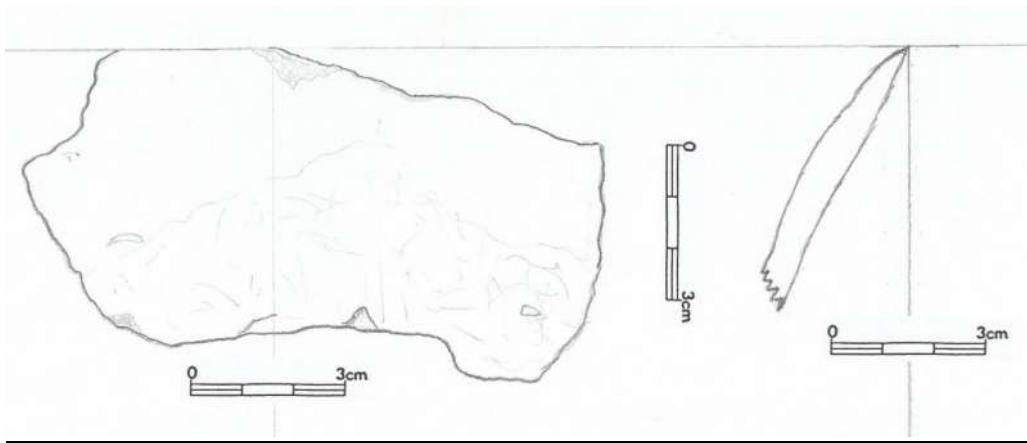

7.2.11 (5108)

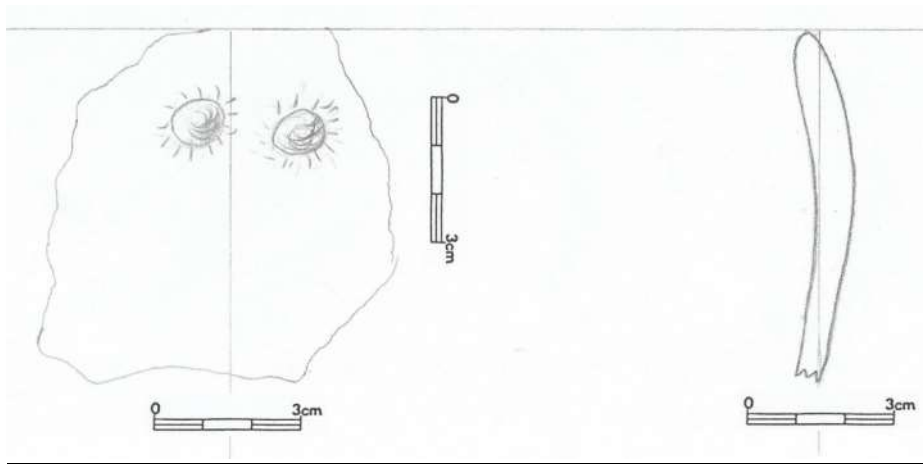

7.2.12 (5110)

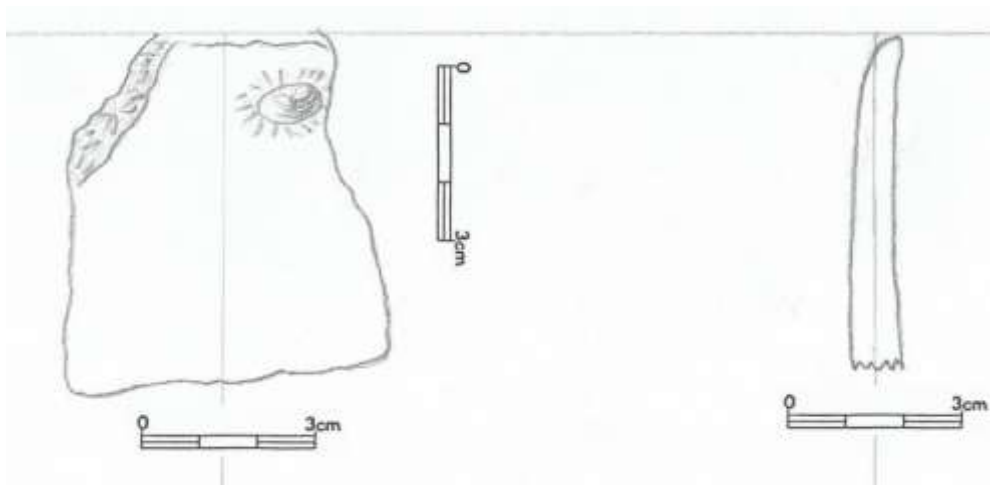

7.2.13 (5112)

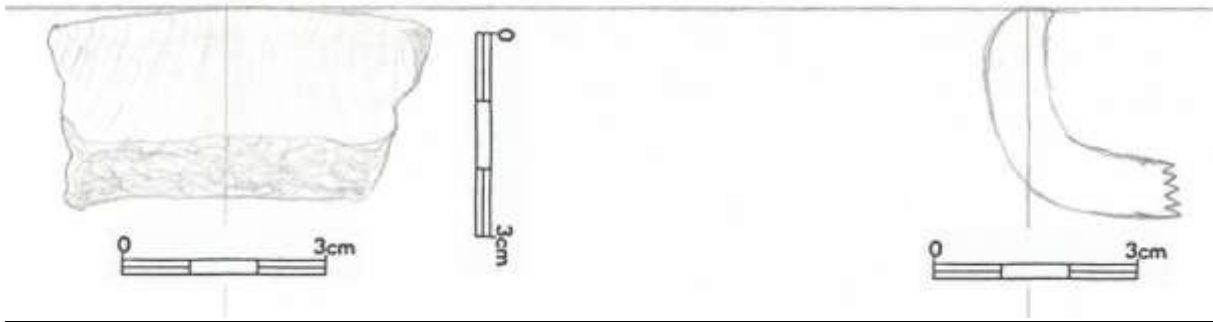

7.2.14 (5115)

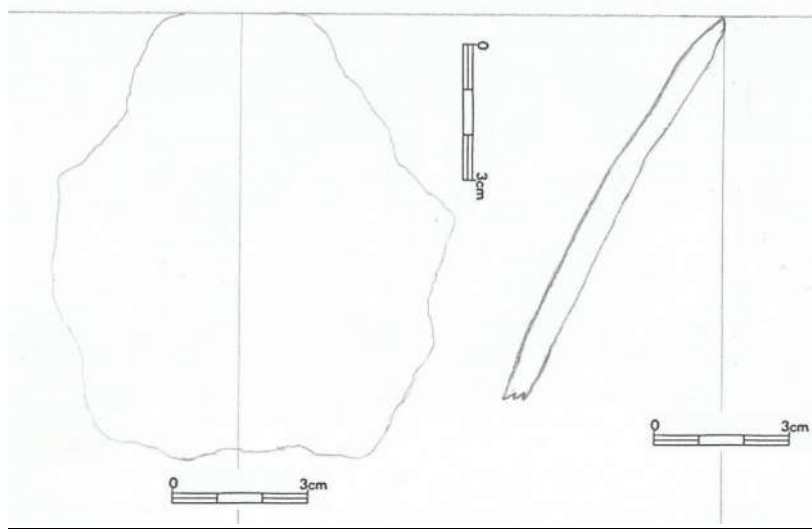

7.2.15 (10083)

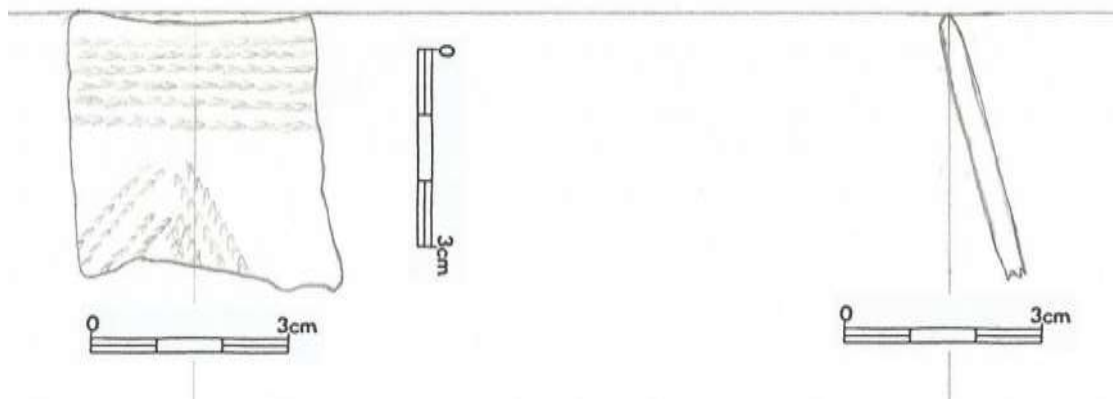

7.2.16 (10085)

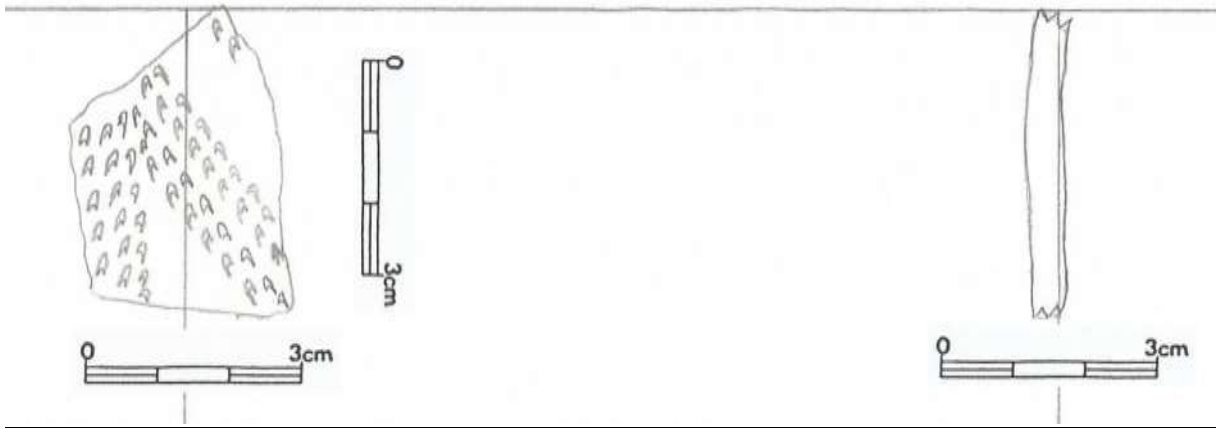

7.2.17 (10086)

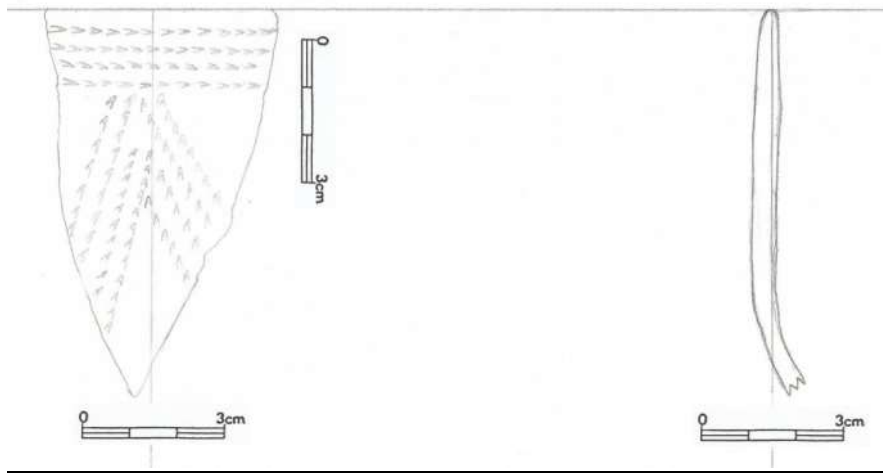

7.2.18 (10087)

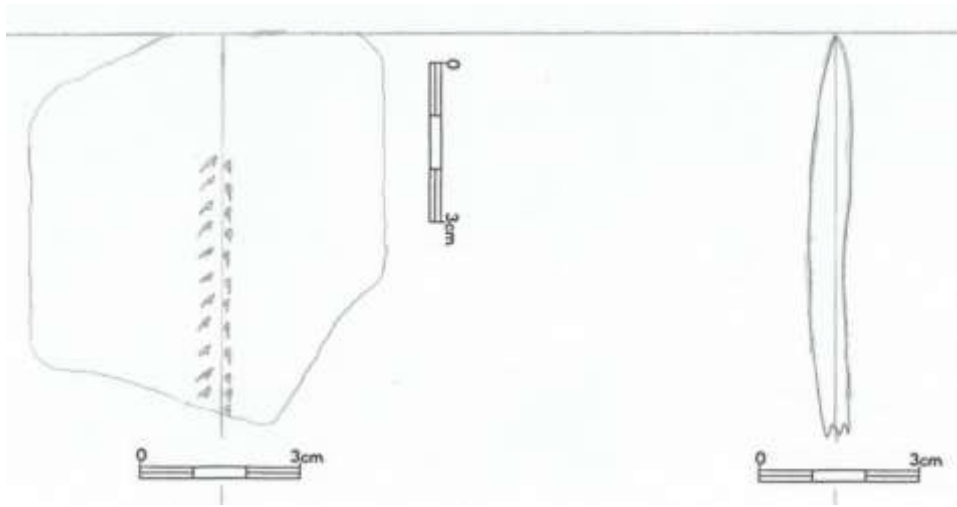

7.2.19 (10088)

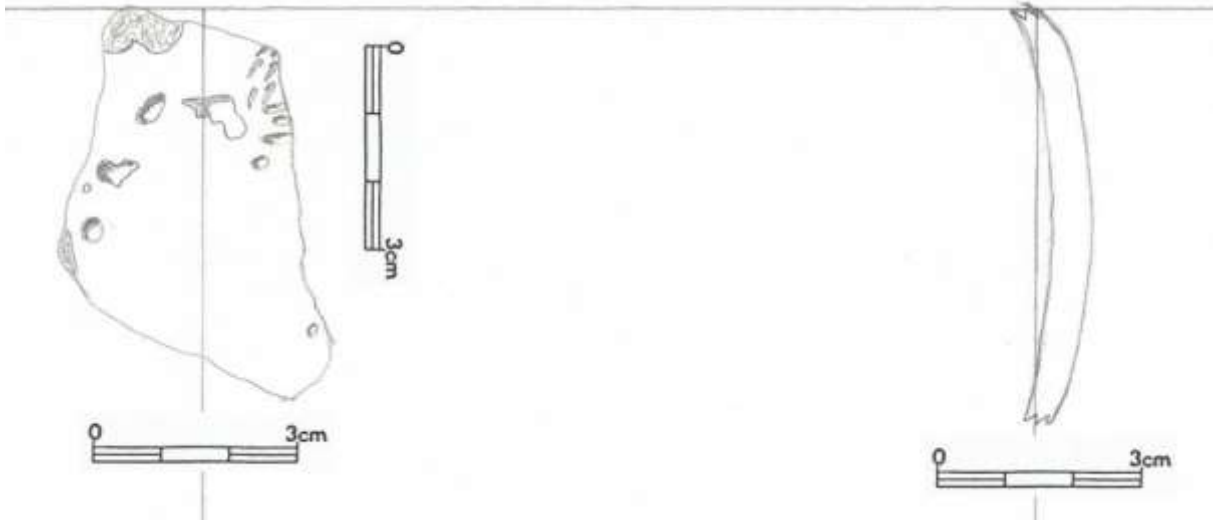

7.2.20 (10089)

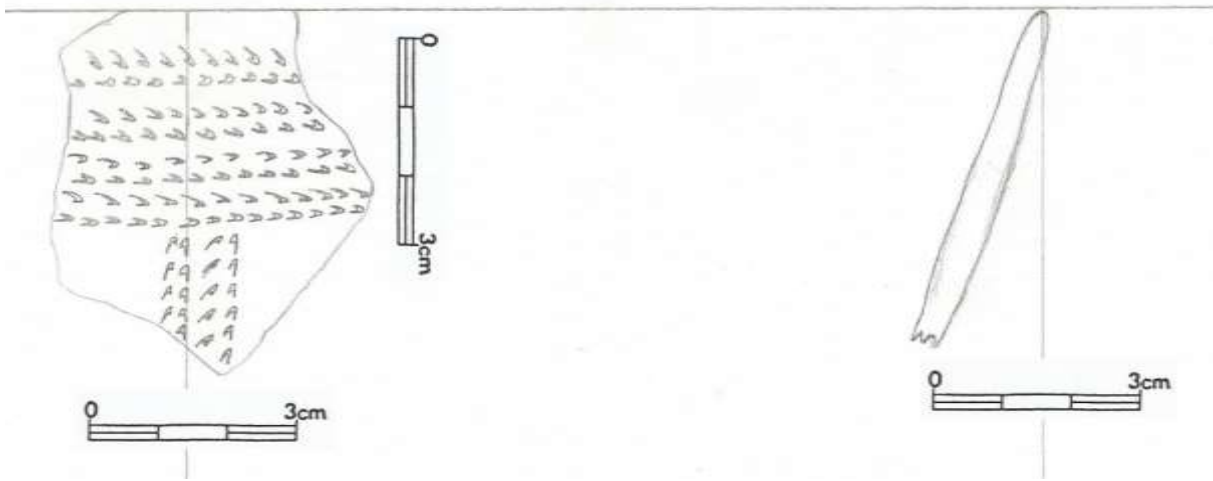

7.2.21 (10090)

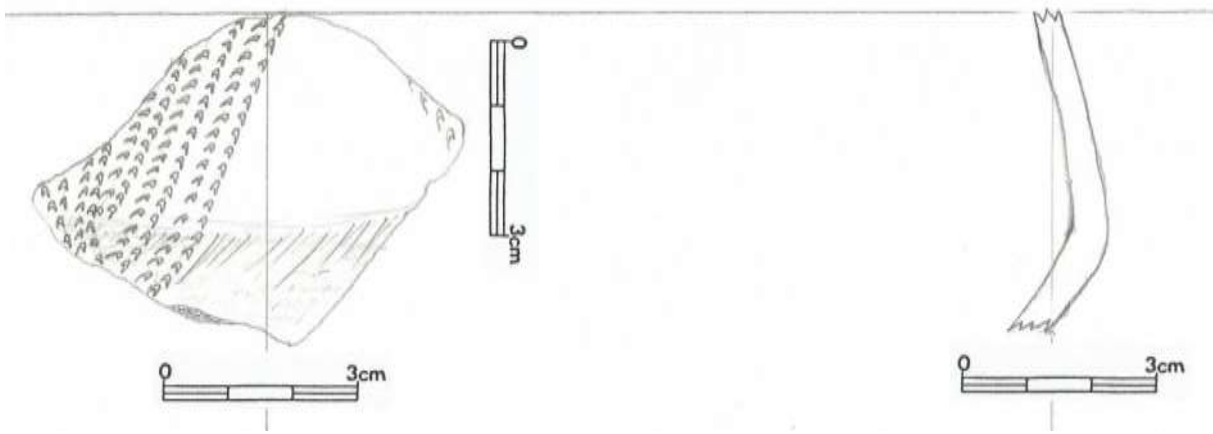

7.2.22 (10091)

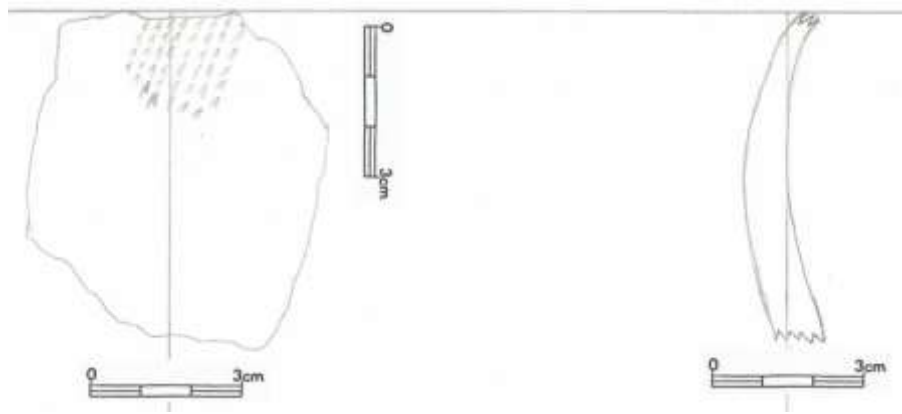

7.2.23 (10092)

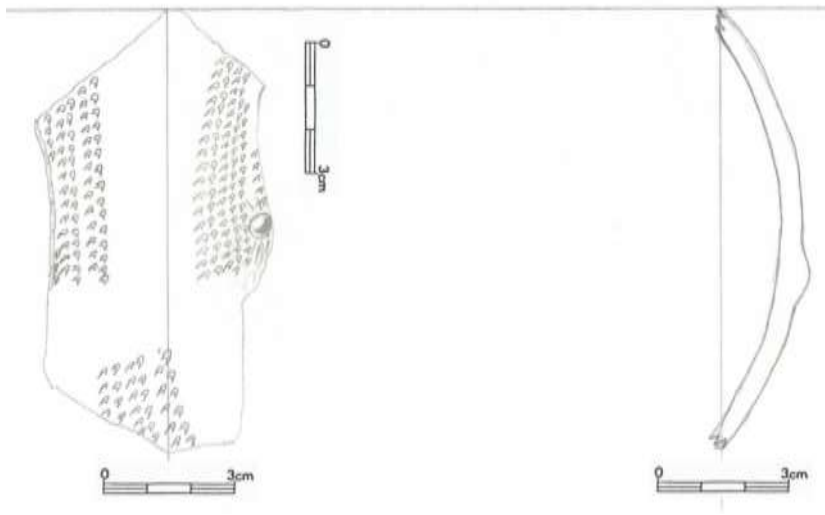

7.2.24 (10093)

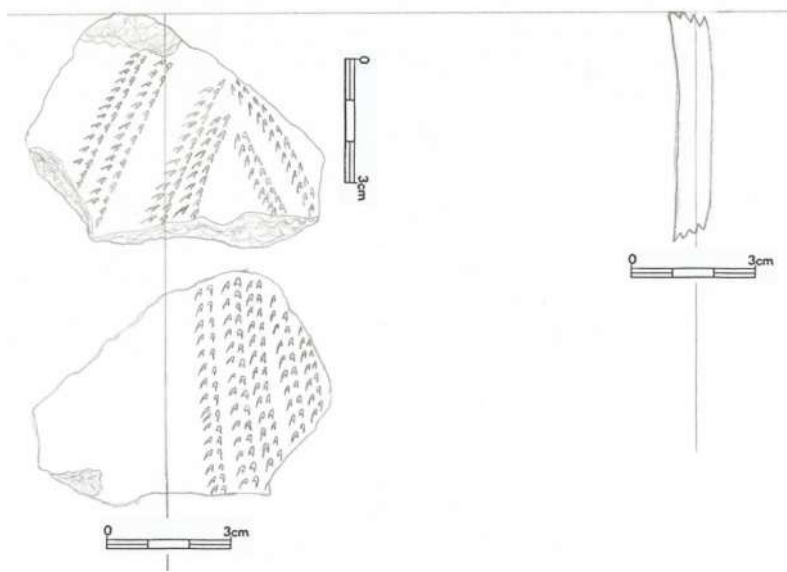

7.2.25 (10094)

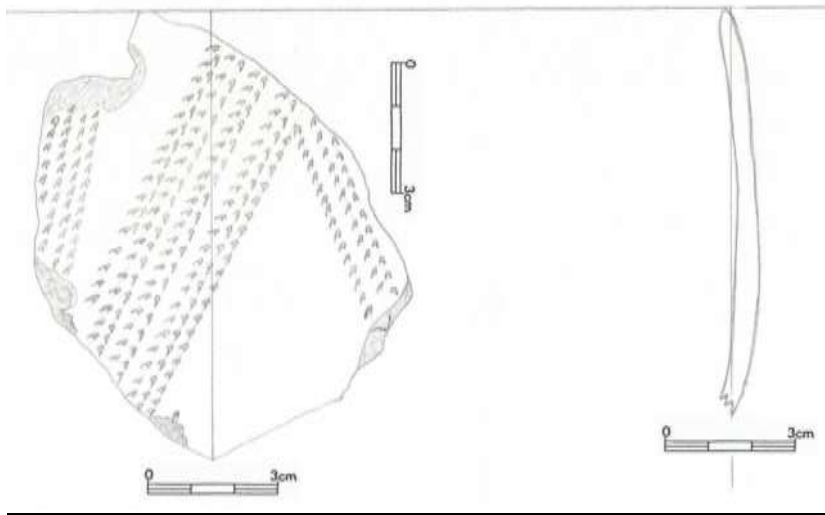

7.2.26 (10095)

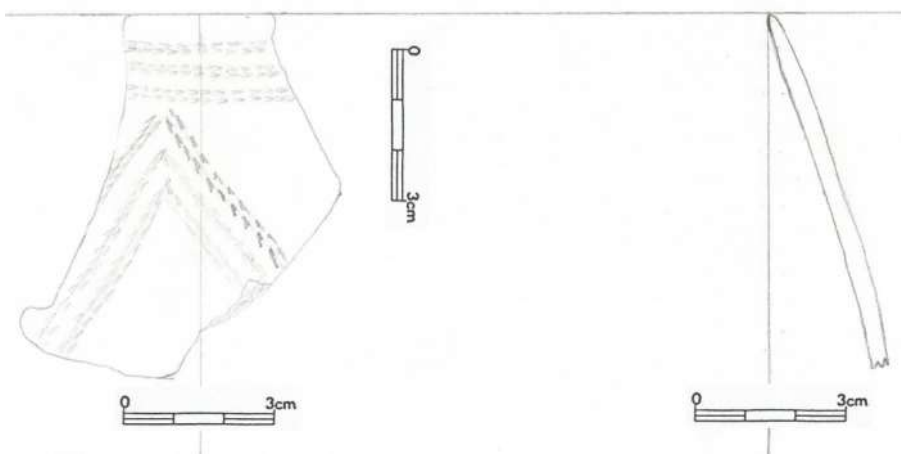

7.2.27 (10097)

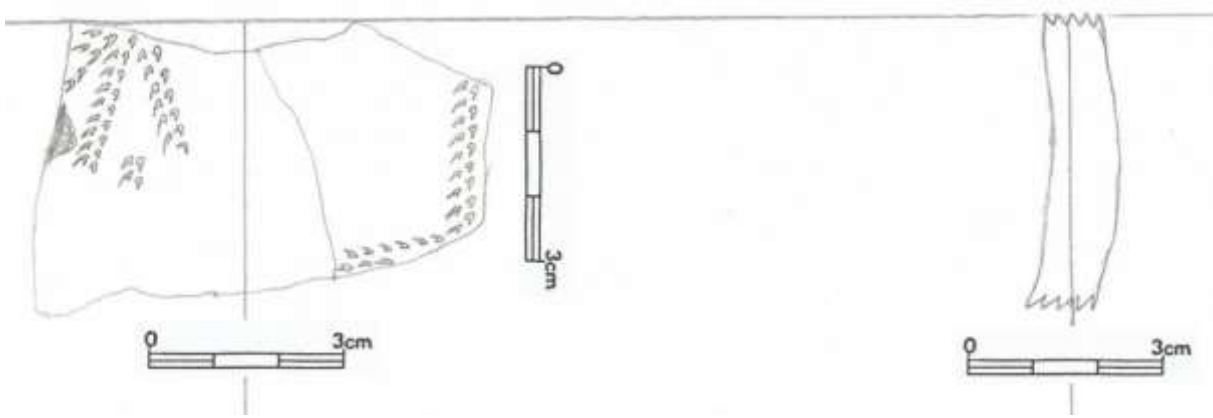

7.2.28 (10098)

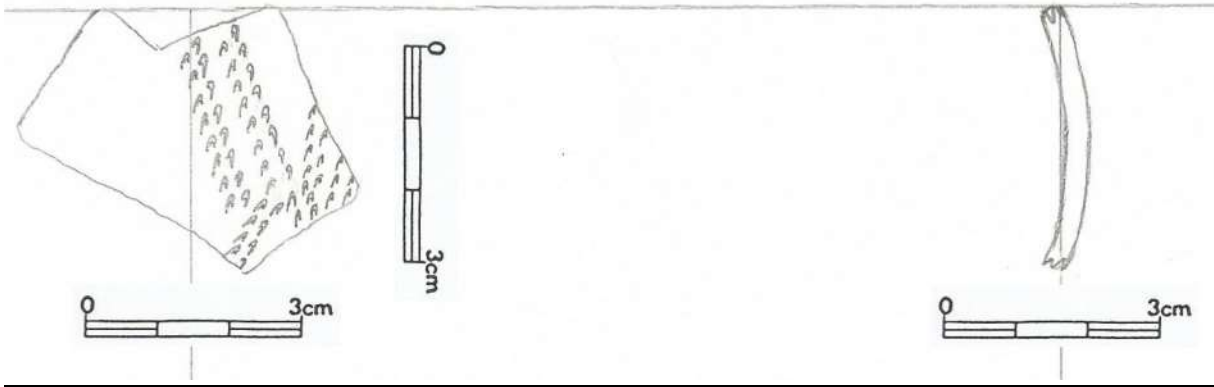

7.2.29 (10099)

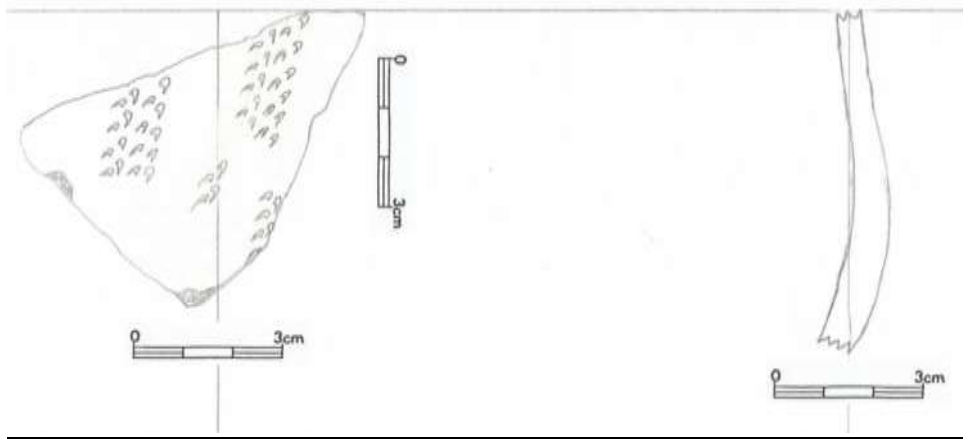

7.2.30 (10100)

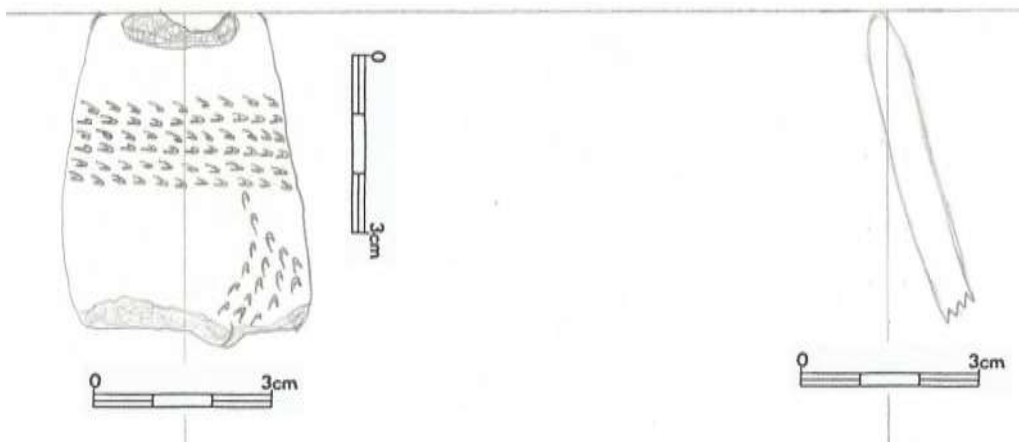

7.2.31 (10101)

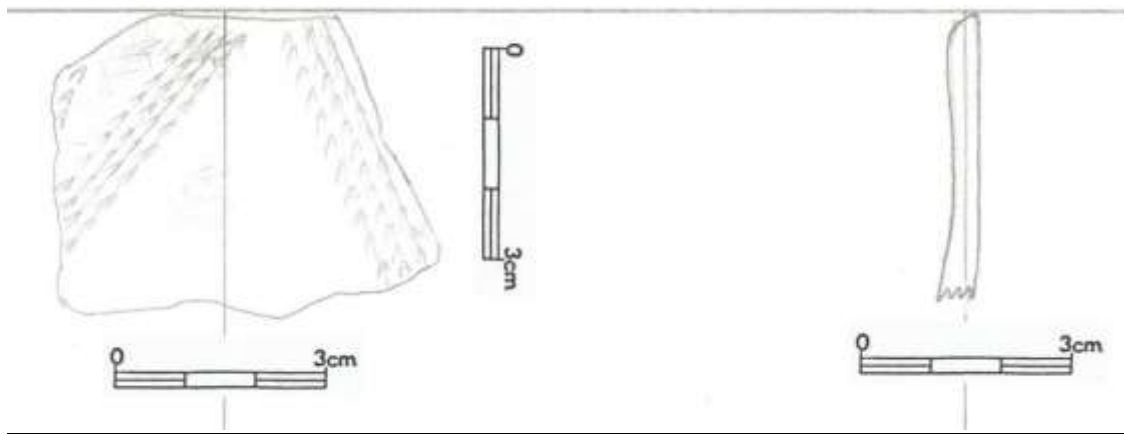

7.2.32 (10102)

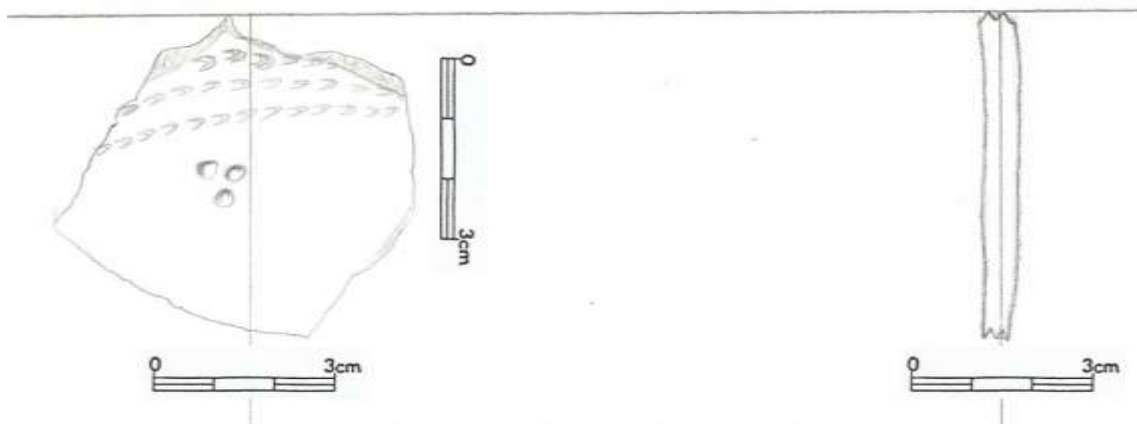

7.2.33 (10103)

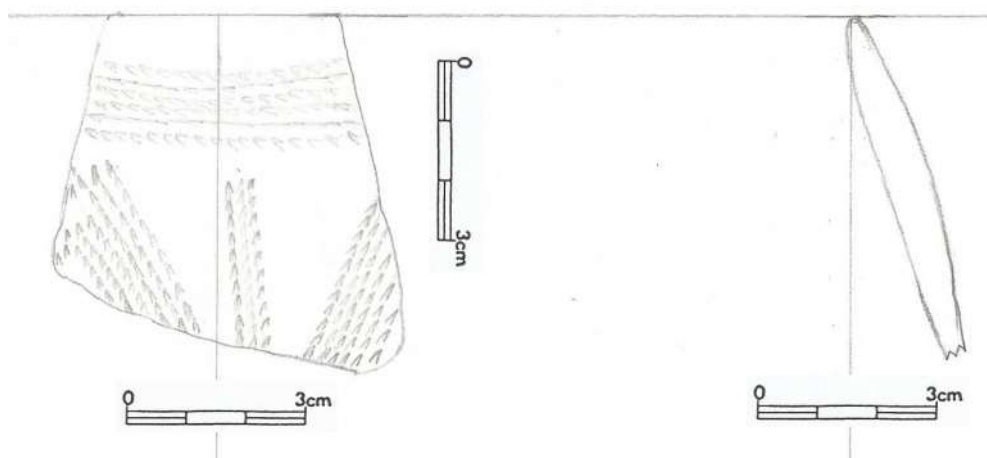

7.2.34 (10104)

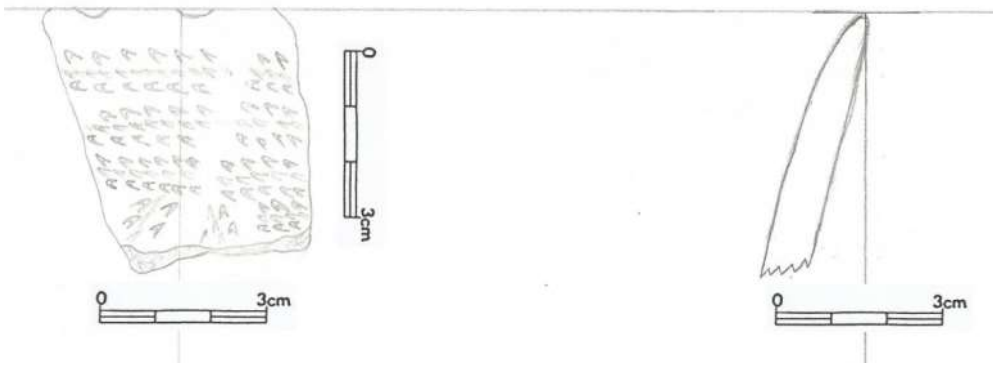

7.2.35 (10105)

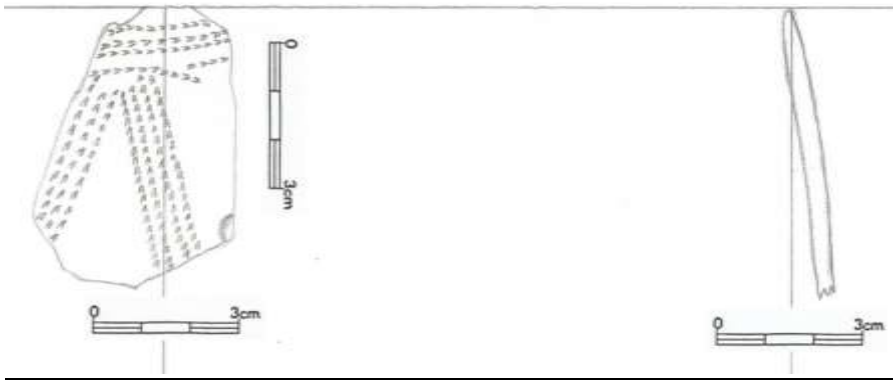

7.2.36 (10106)

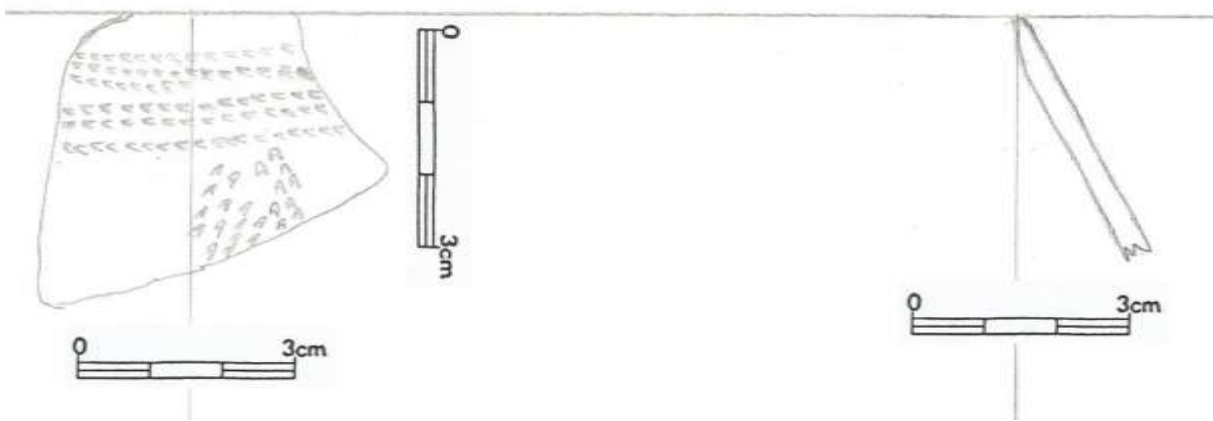

7.2.37 (10107)

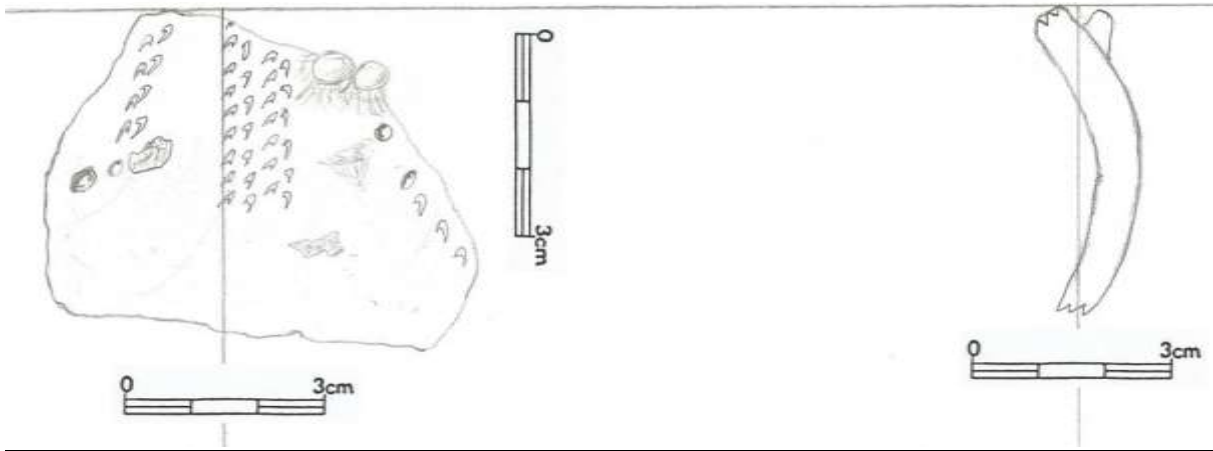

7.2.38 (10108)

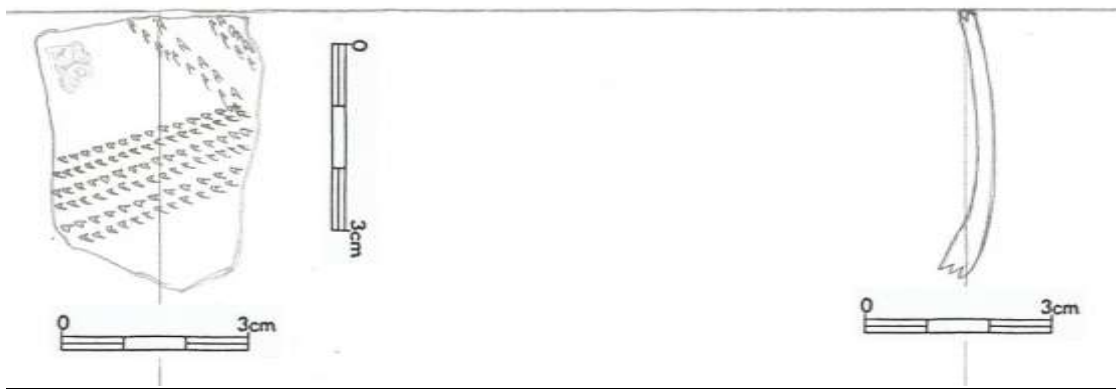

7.2.39 (10109)

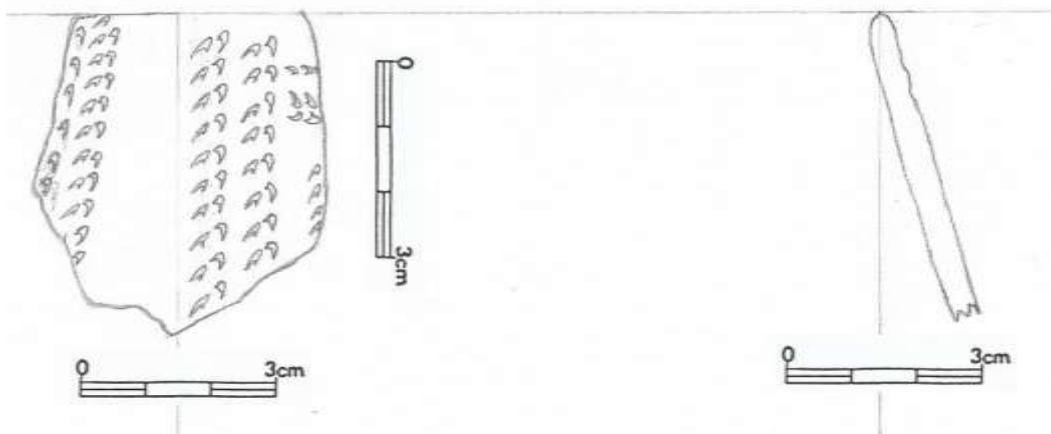

7.2.40 (10110)

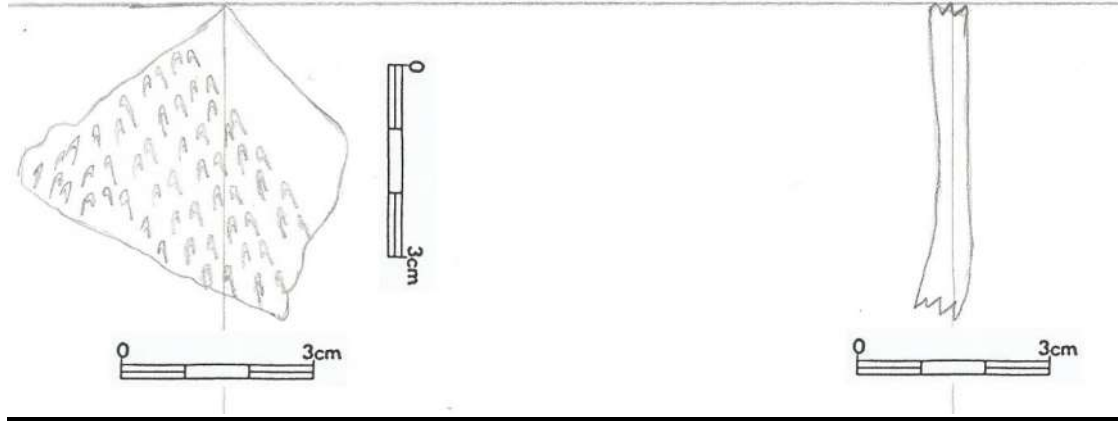

7.2.41 (10111)

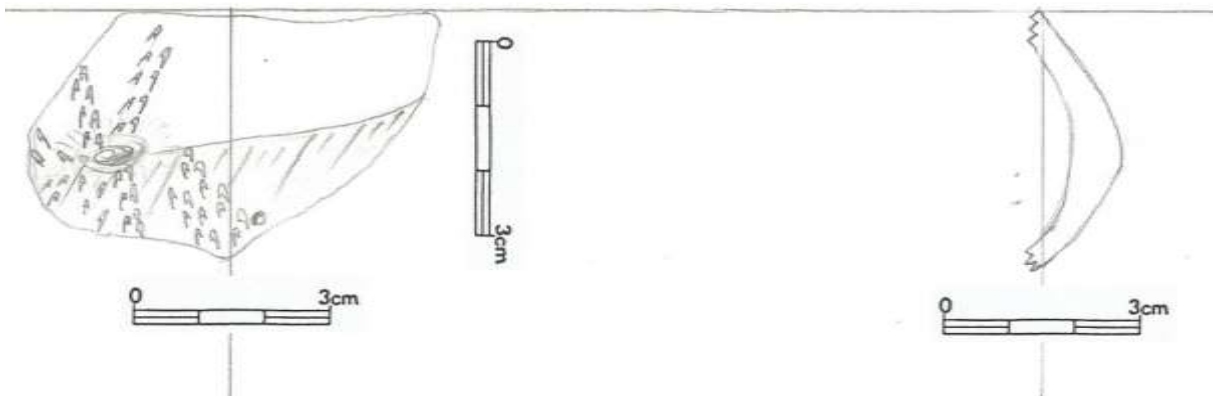

7.2.42 (10113)

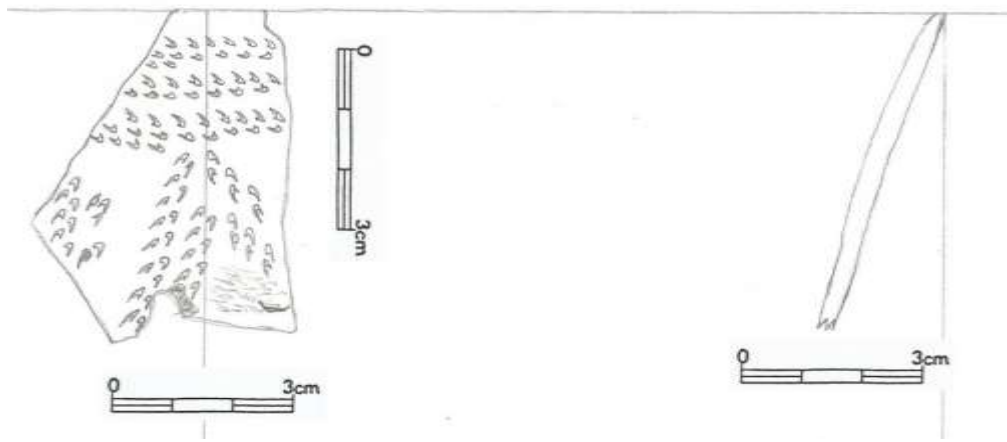

7.2.43 (10114)

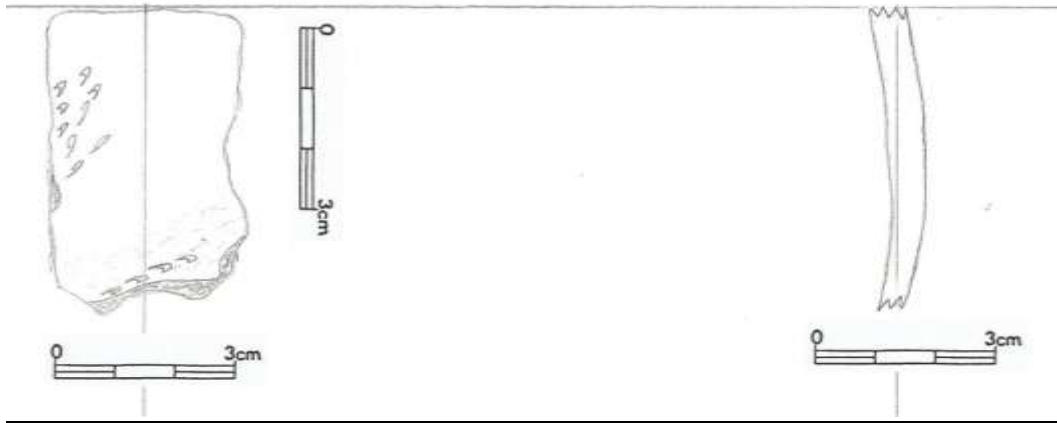

7.2.44 (10115)

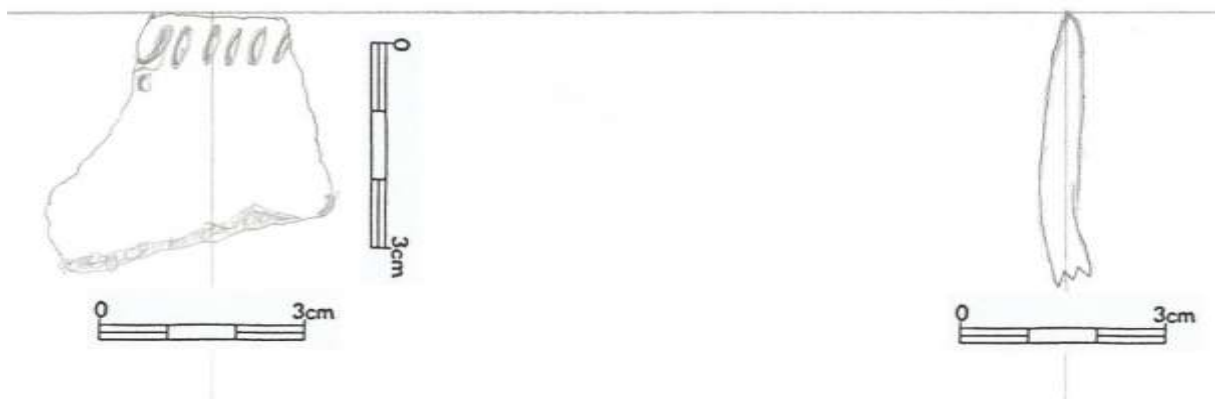

7.2.45 (10116)



7.2.46 (10117)

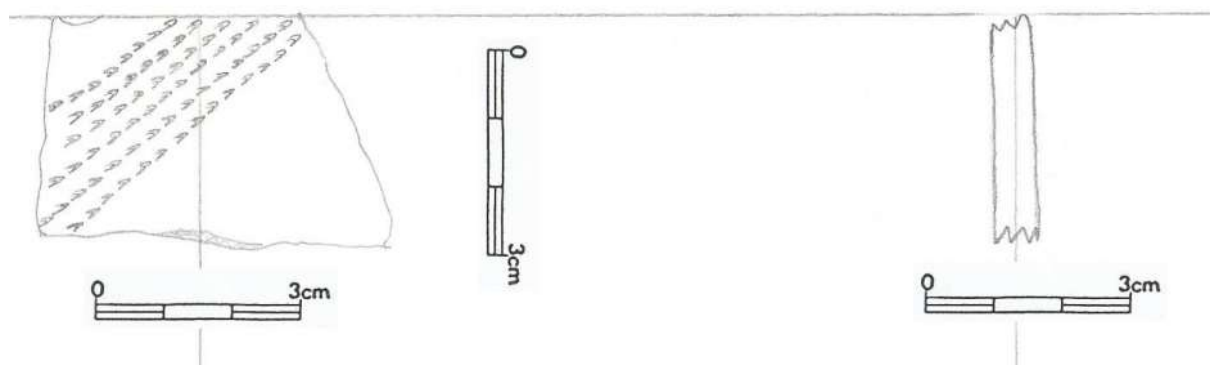

7.2.47 (7919)

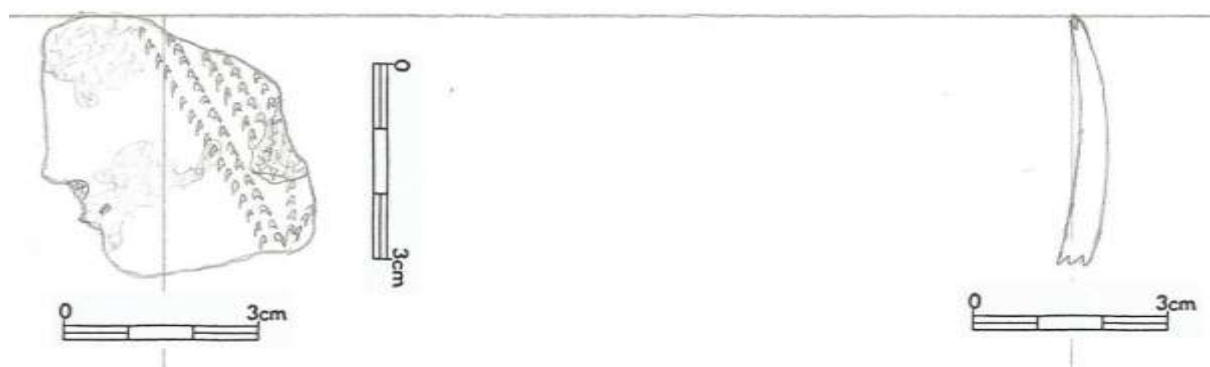

7.2.48 (bez i.č.)

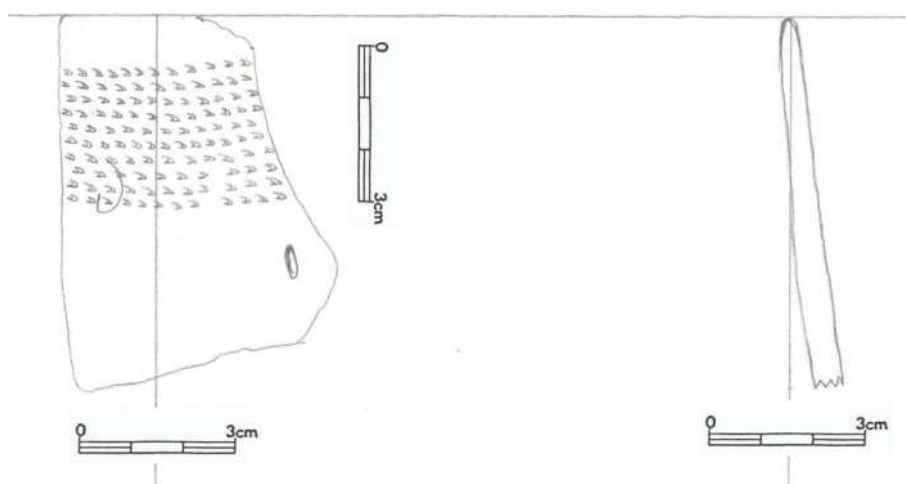

7.2.49 (bez i.č.)

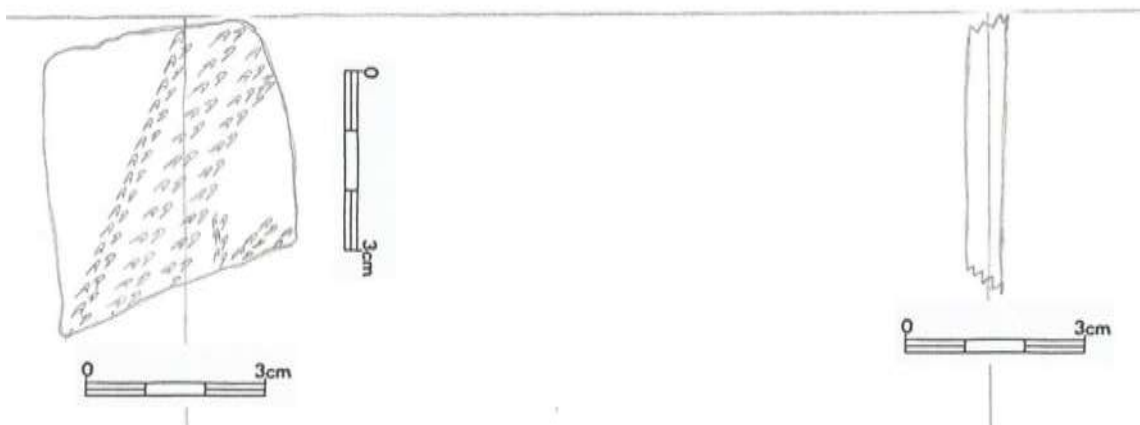

7.2.50 (bez i.č.)

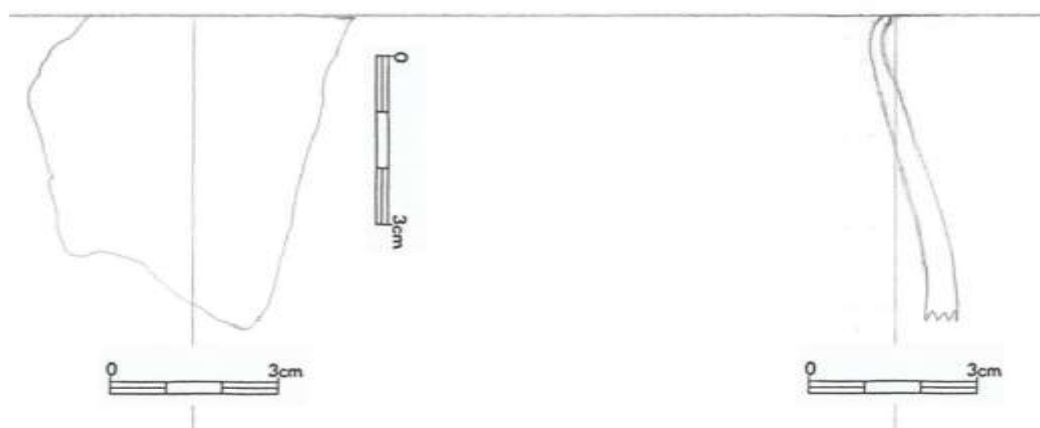

7.2.51 (bez i.č.)

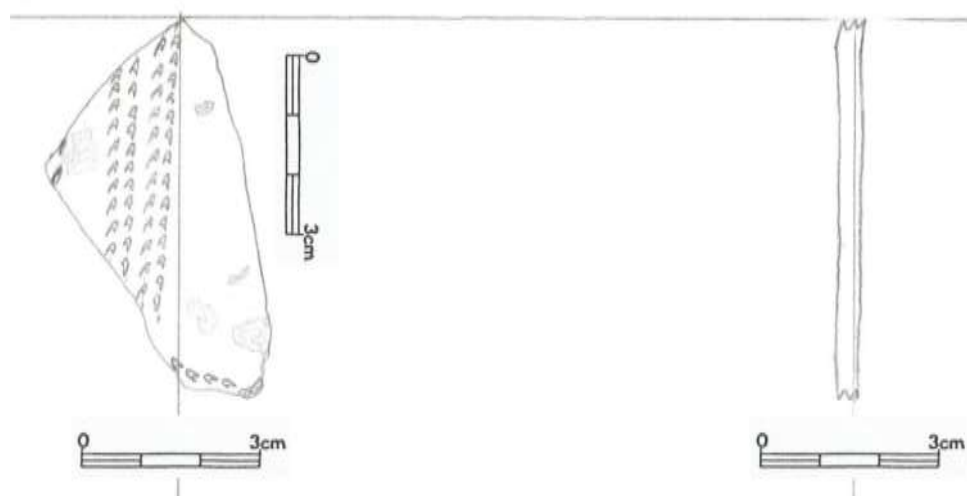

7.2.52

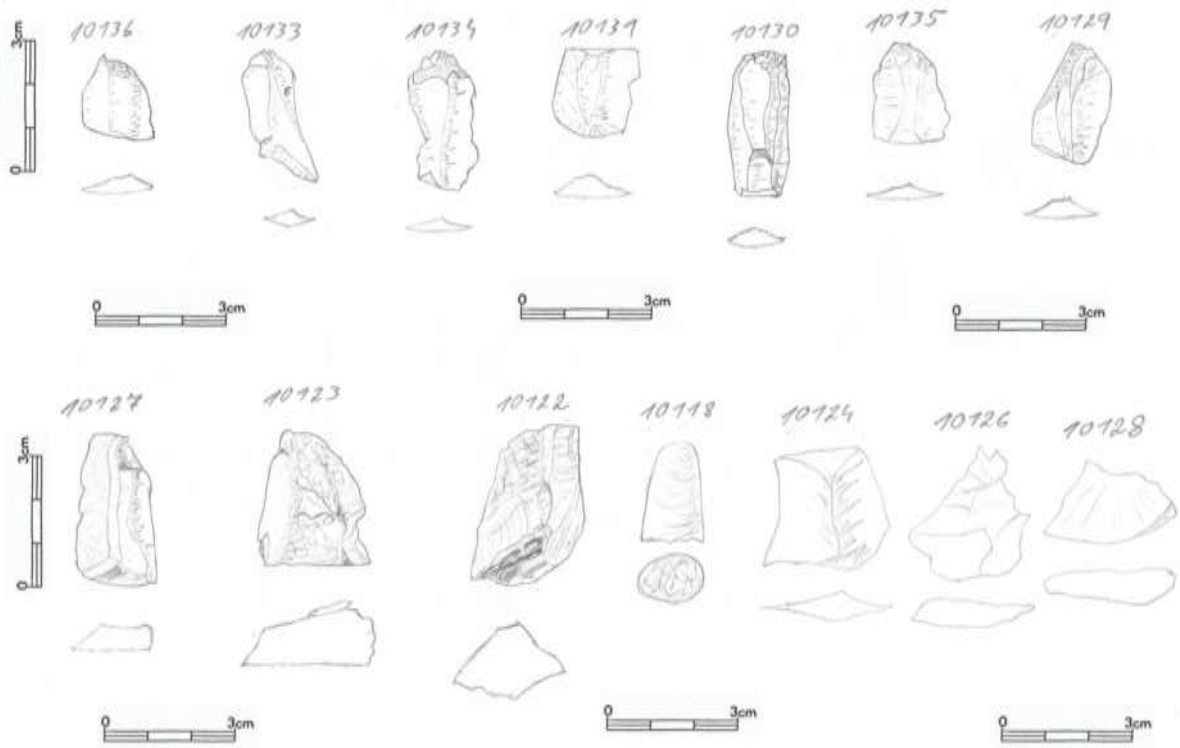

7.2.53 (10120, 10121)

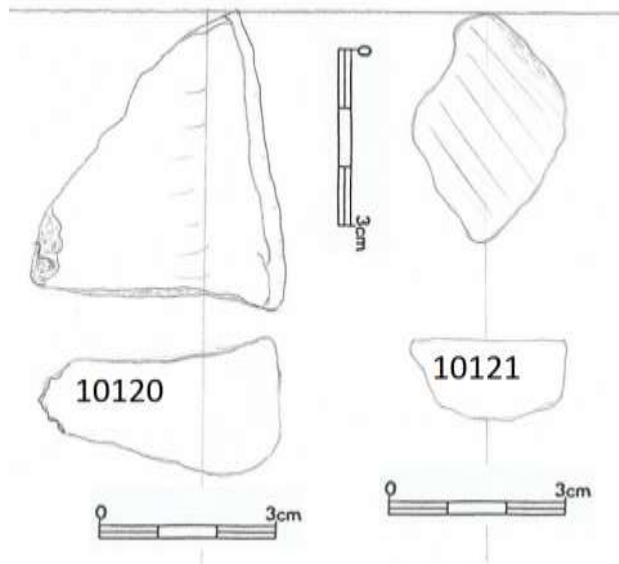

Krabice č. 3

7.3.1

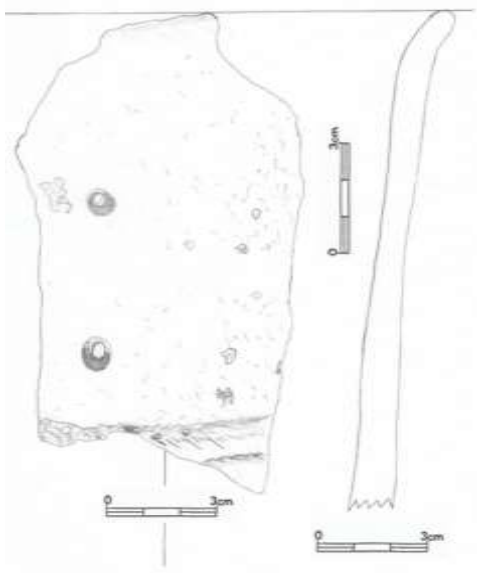

7.3.2

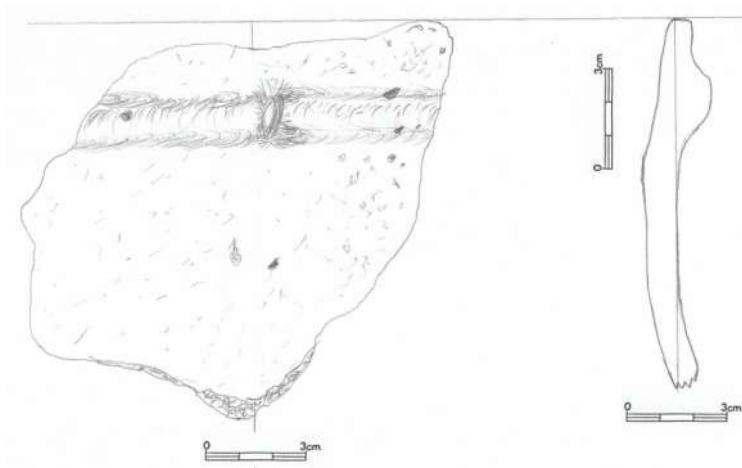

7.3.3

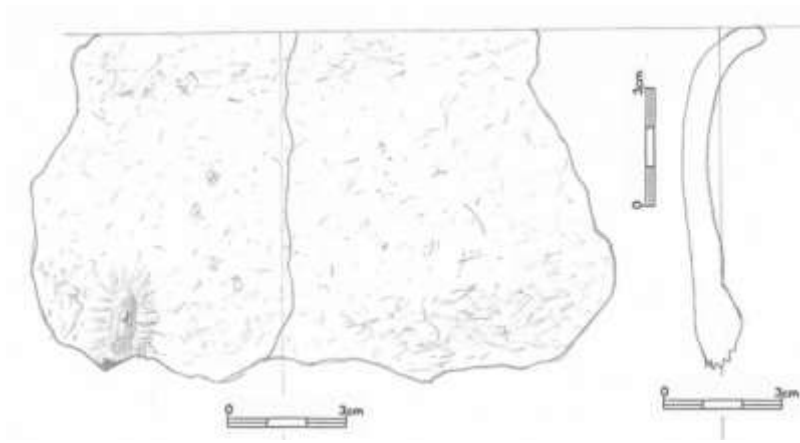

7.3.4

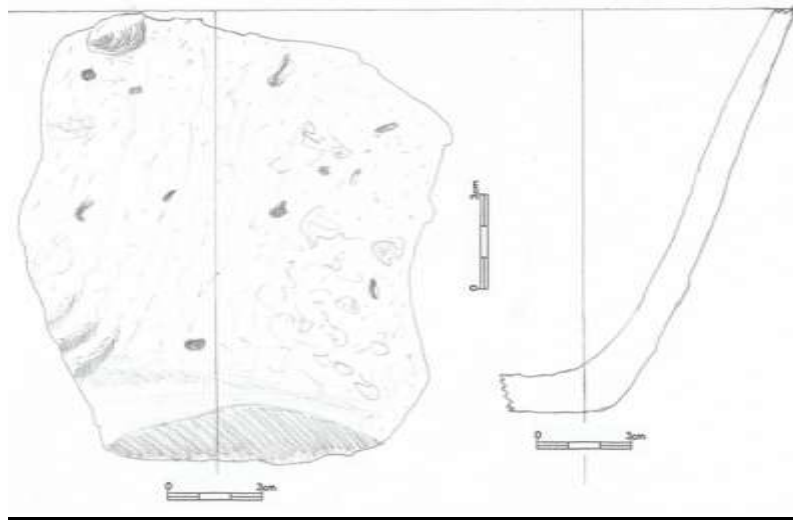

7.3.5

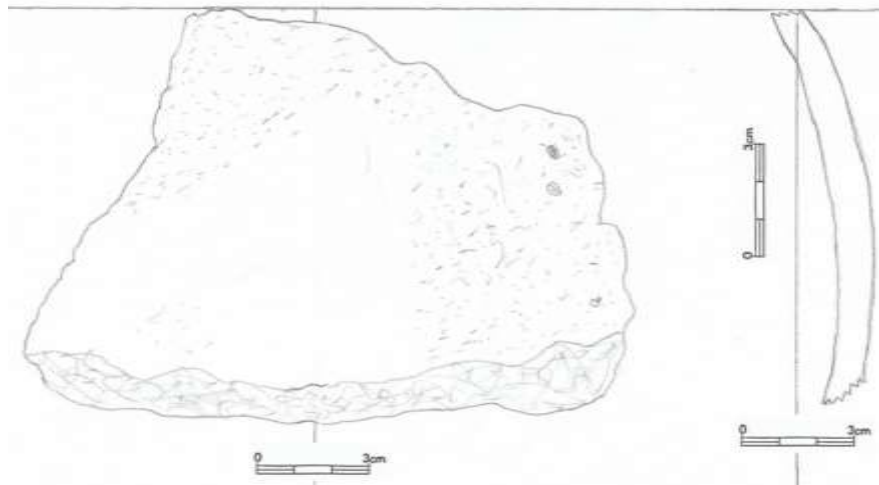

7.3.6

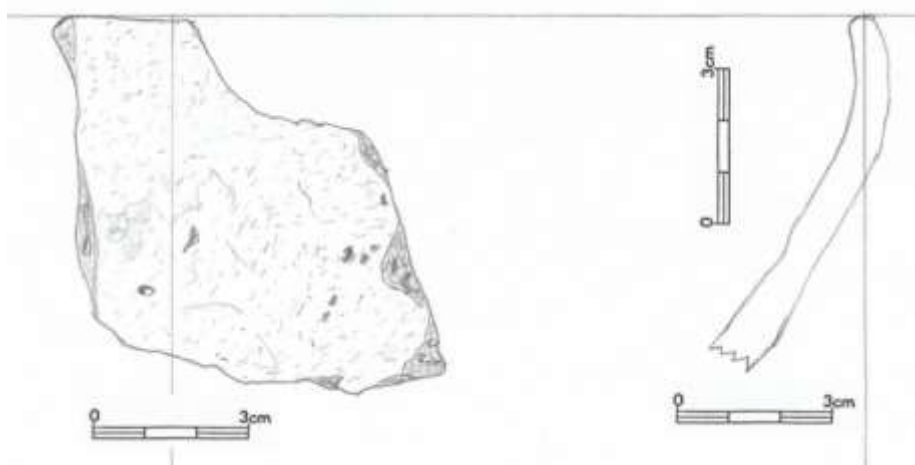

7.3.7

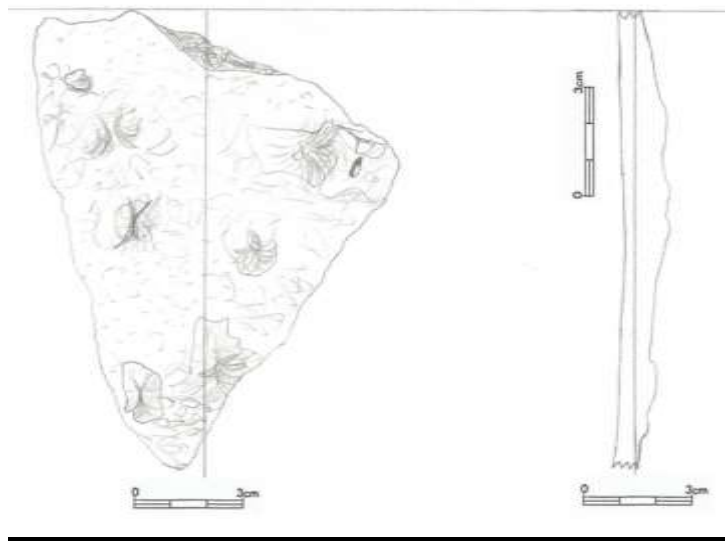

7.3.8

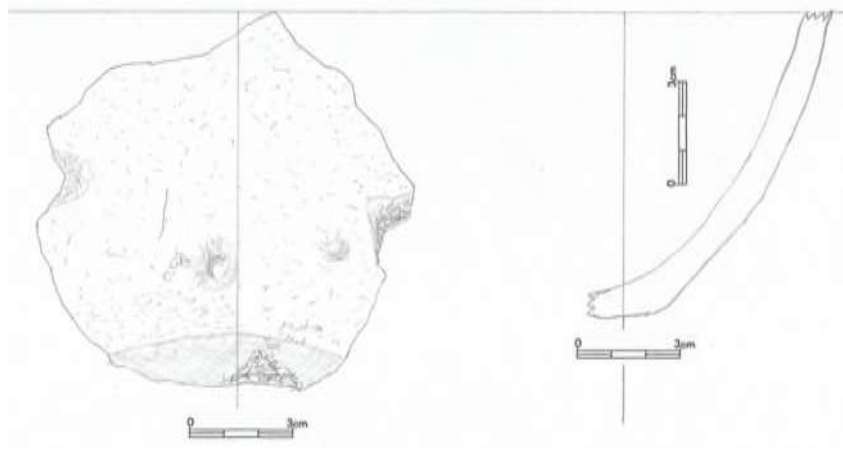

7.3.9

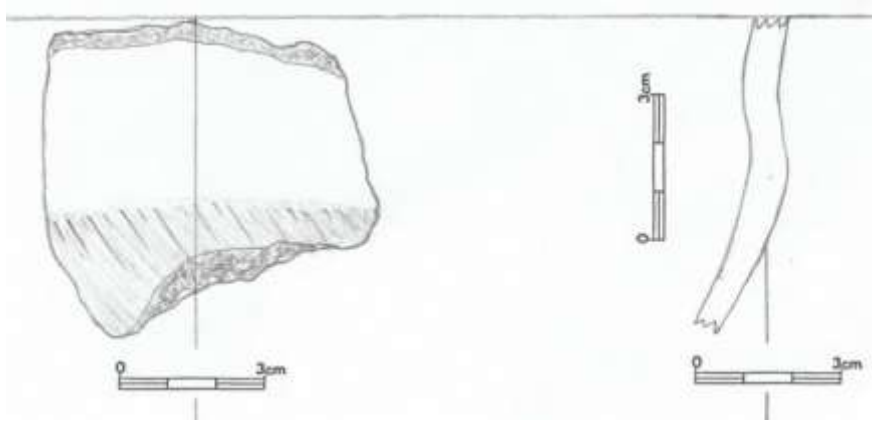

7.3.10

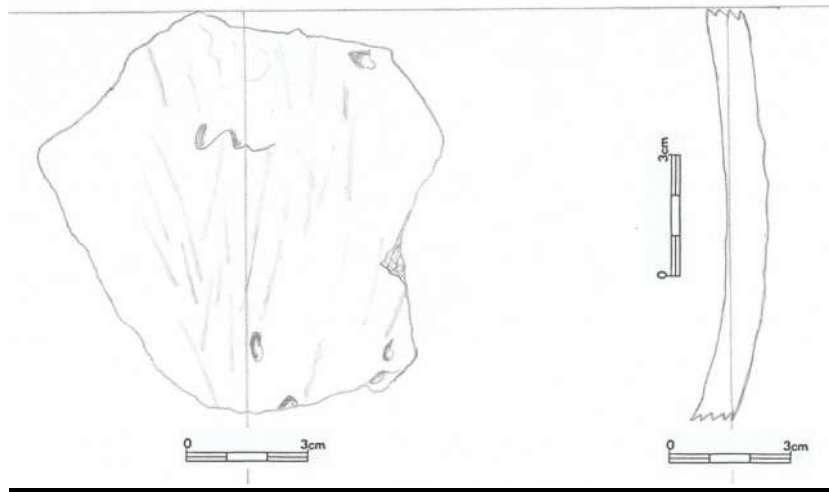

7.3.11

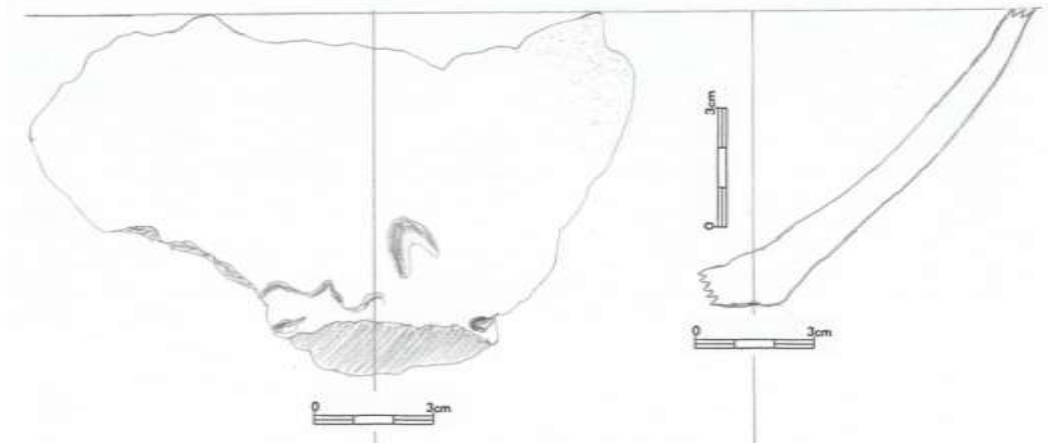

7.3.12

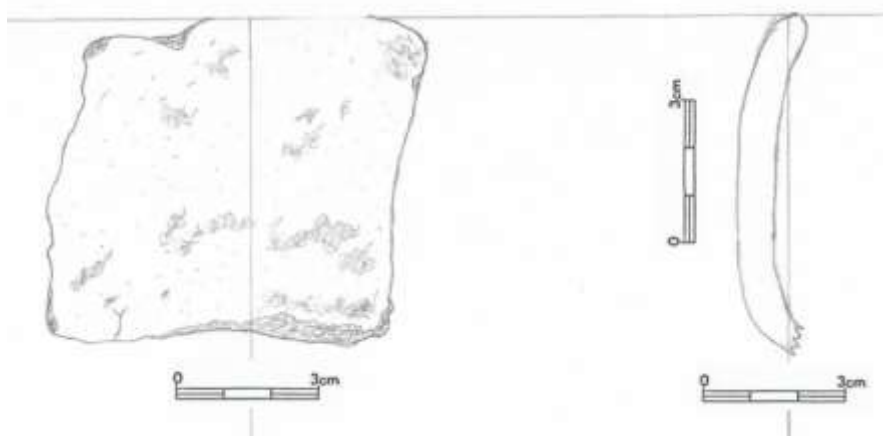

7.3.13

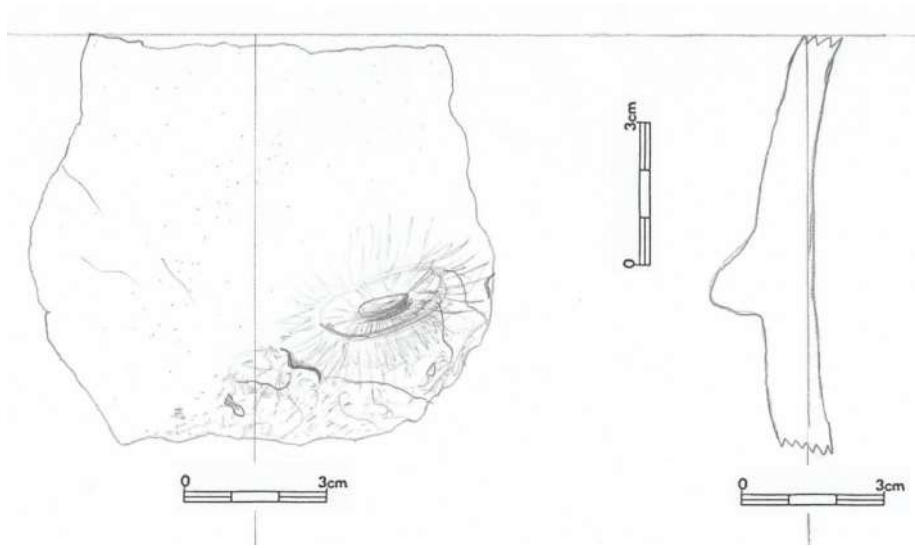

7.3.14

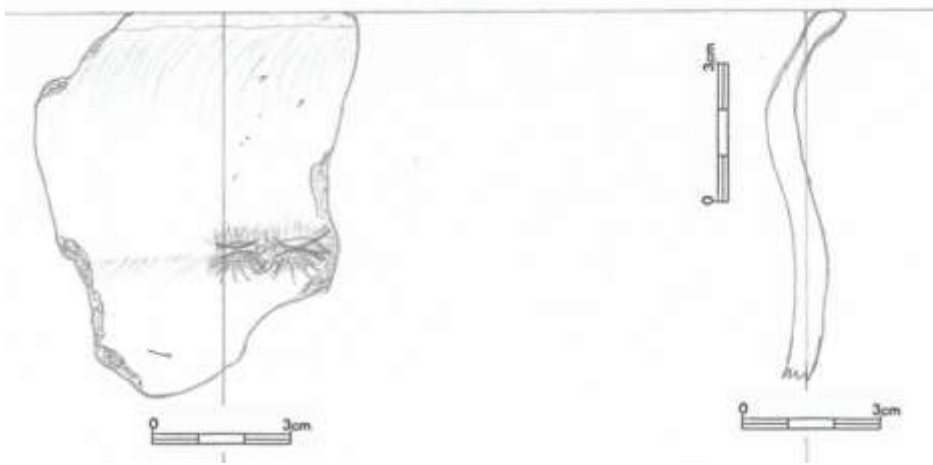

7.3.15

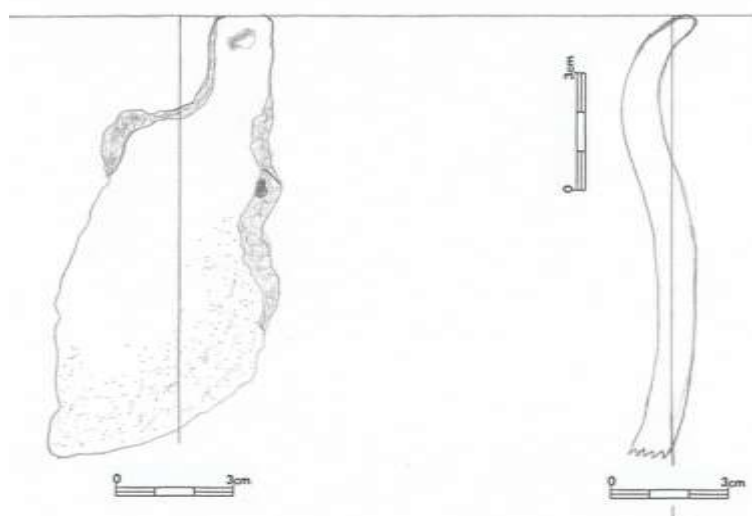

7.3.16

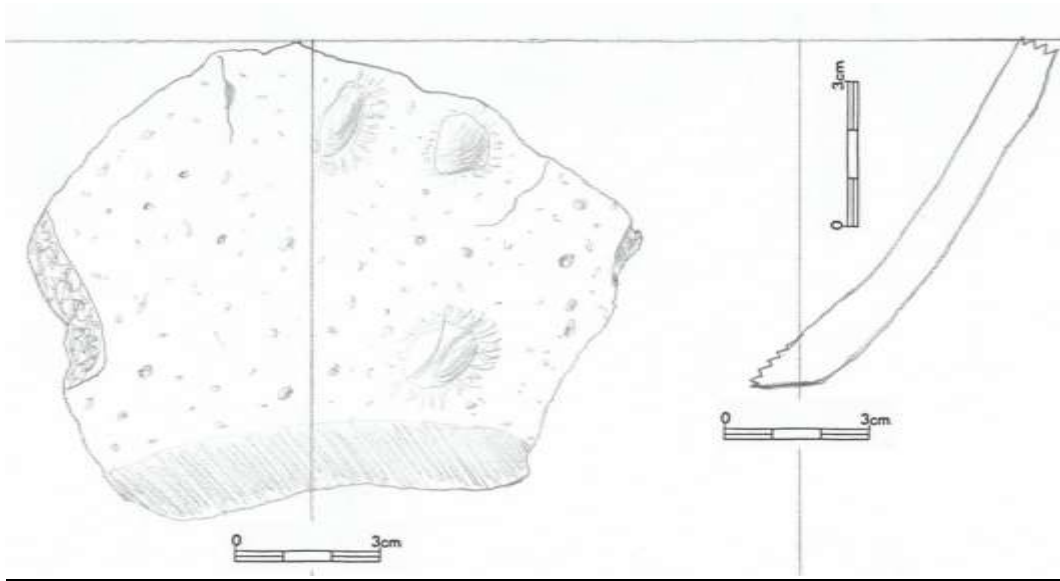

7.3.17

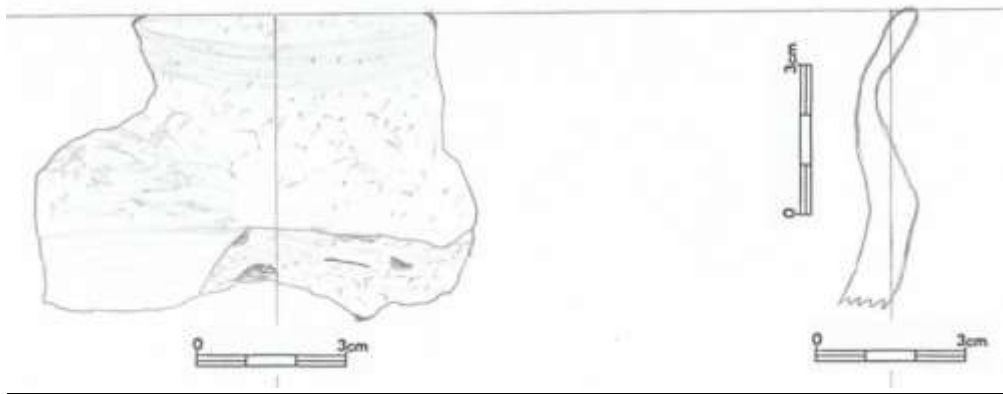

7.3.18

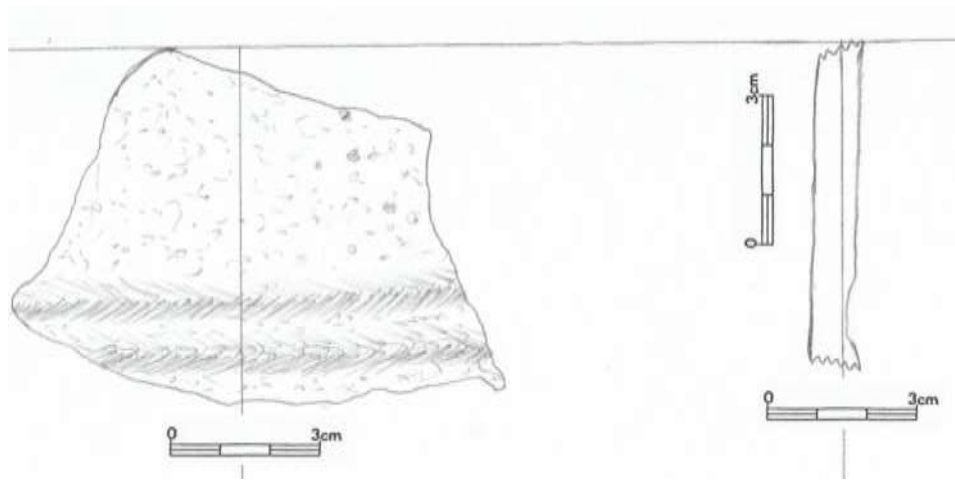

7.3.19

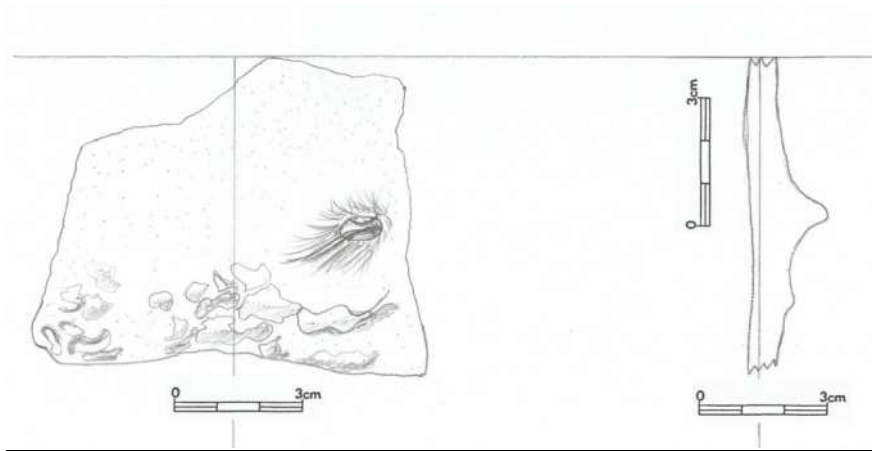

7.3.20

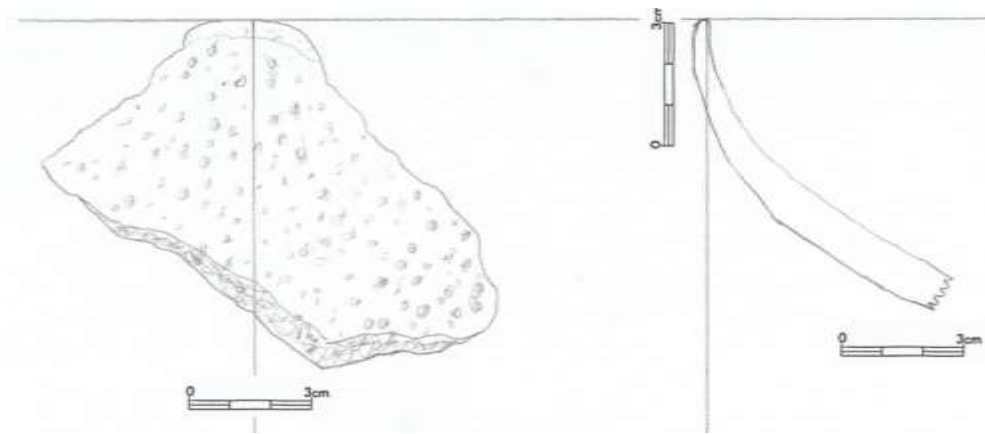

7.3.21

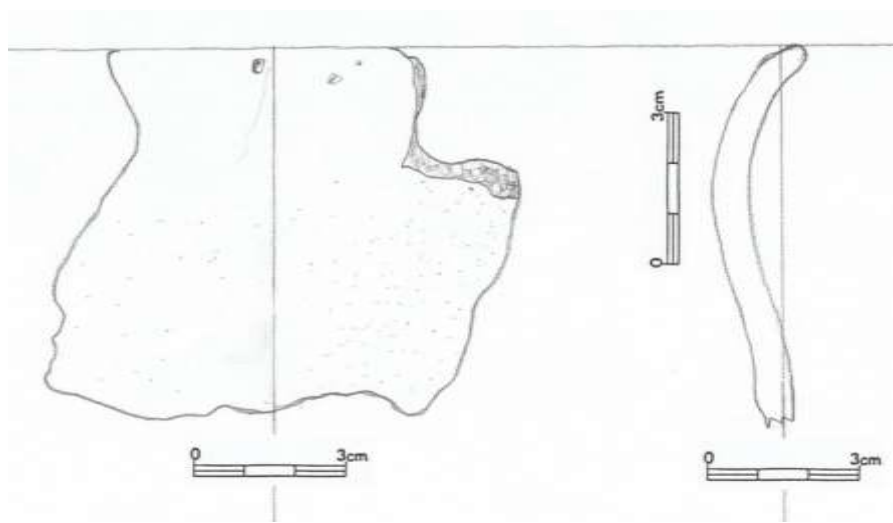

7.3.22

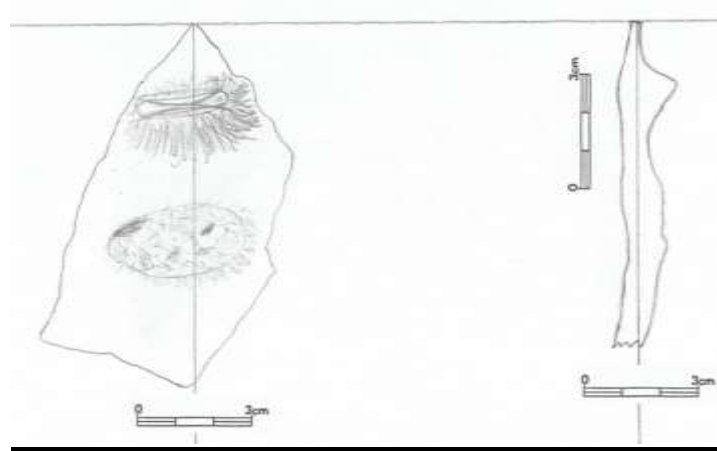

7.3.23

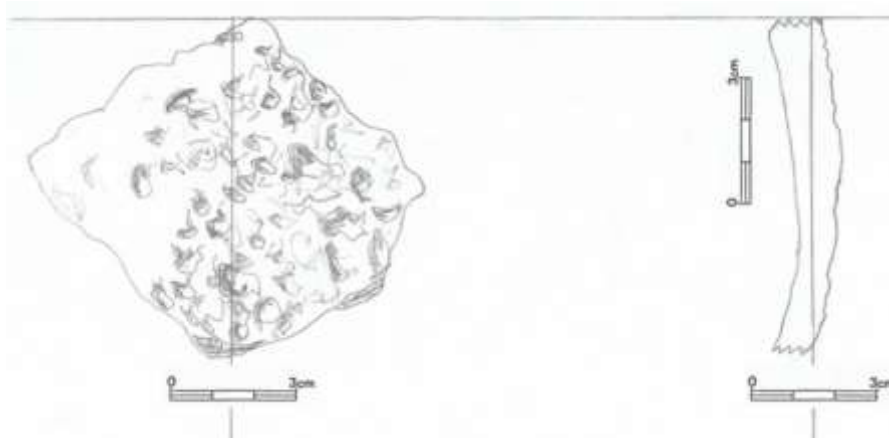

7.3.24

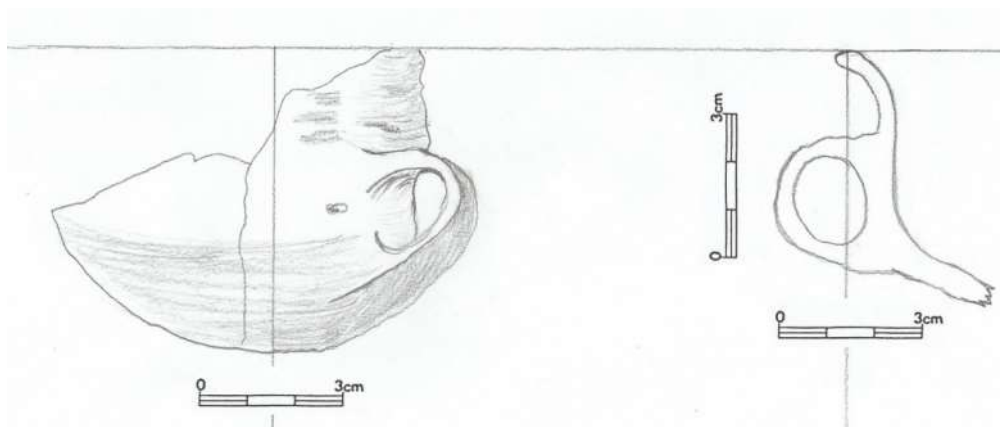

7.3.25

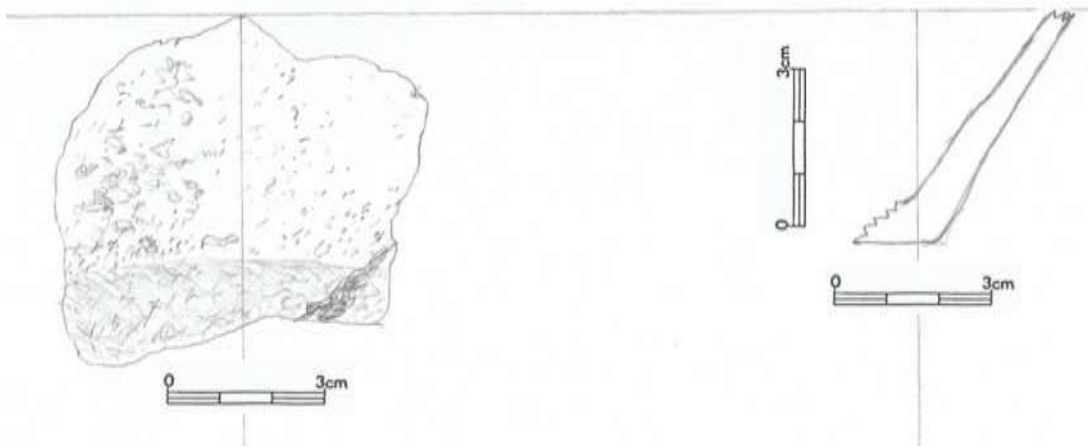

7.3.26

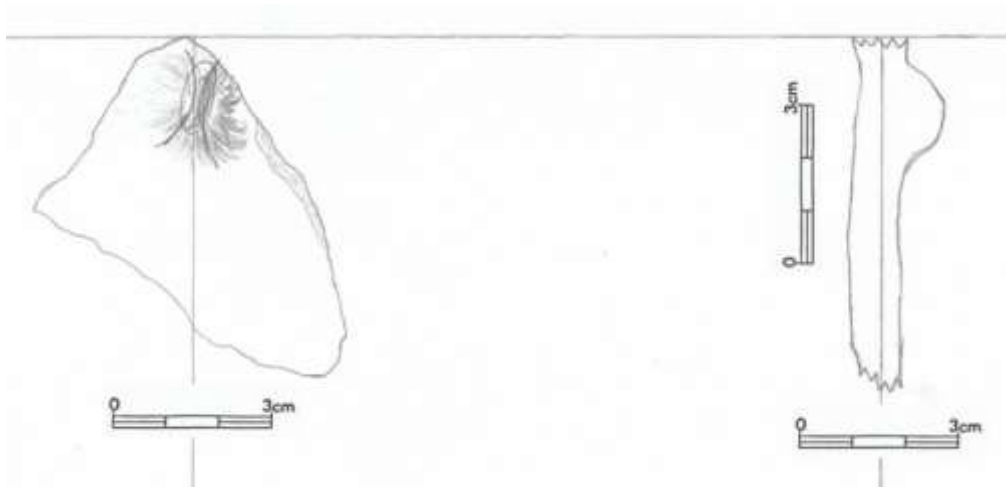

7.3.27

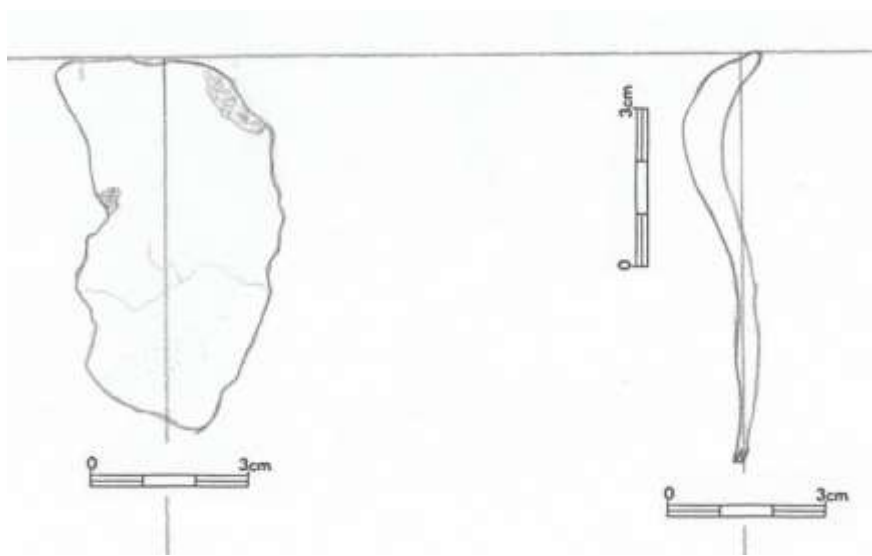

7.3.28

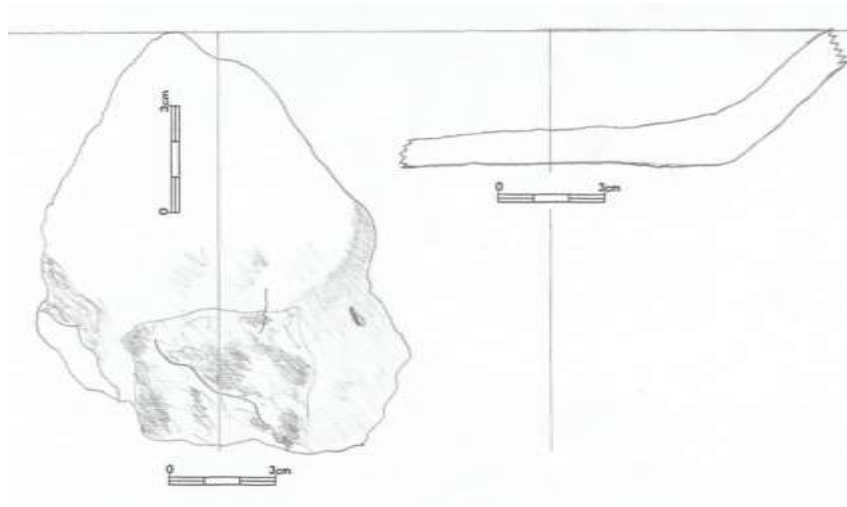

7.3.29

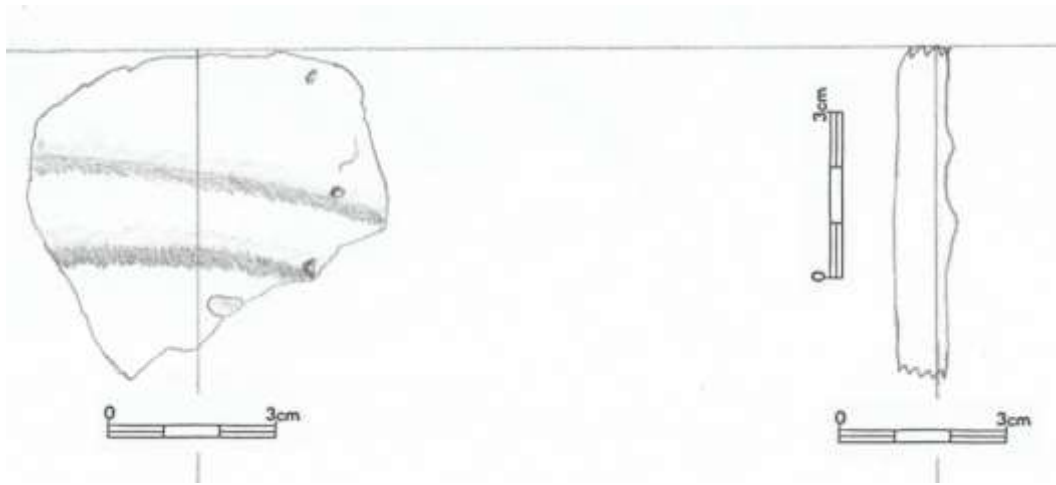

7.3.30

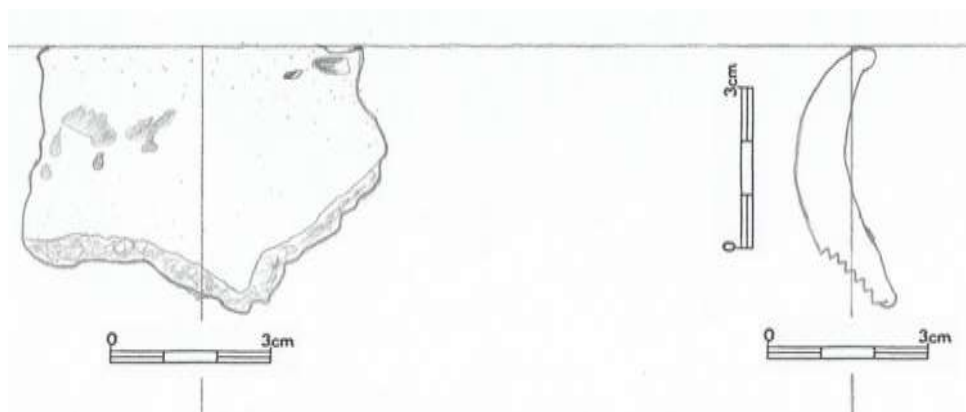

7.3.31

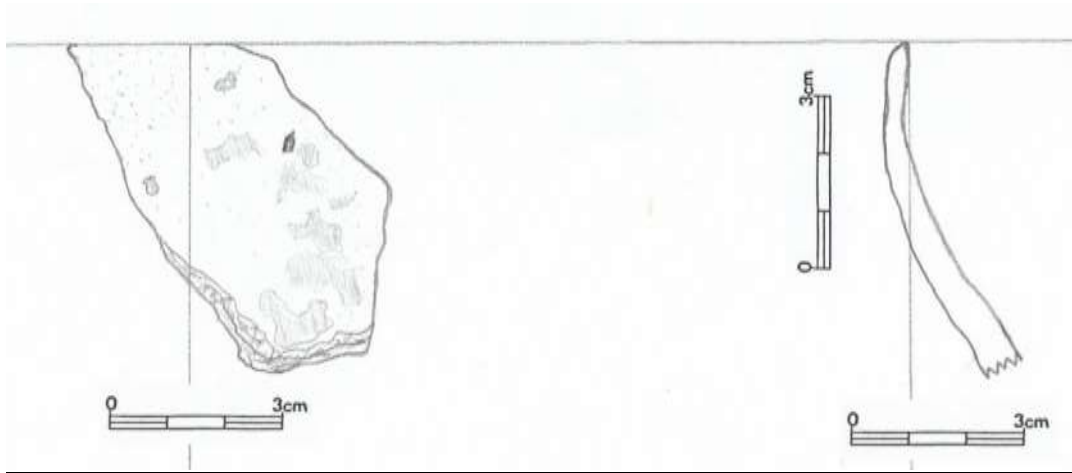

7.3.32

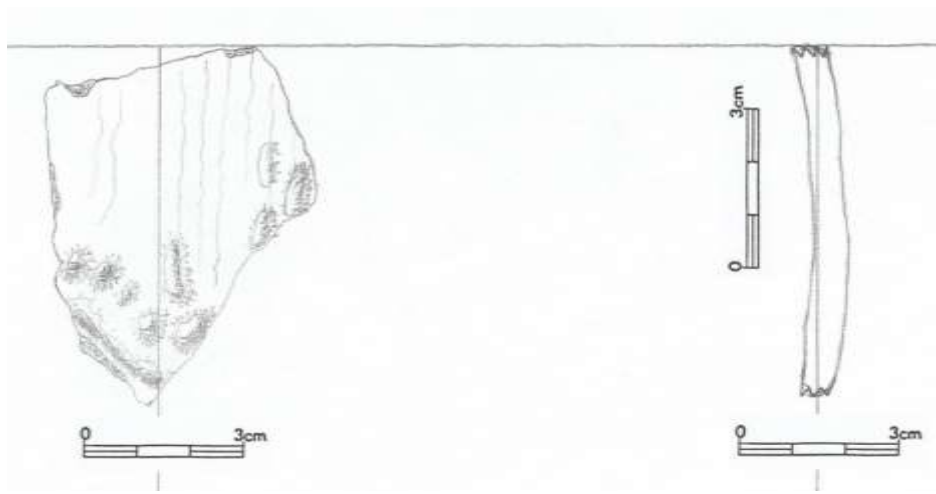

7.3.33 a

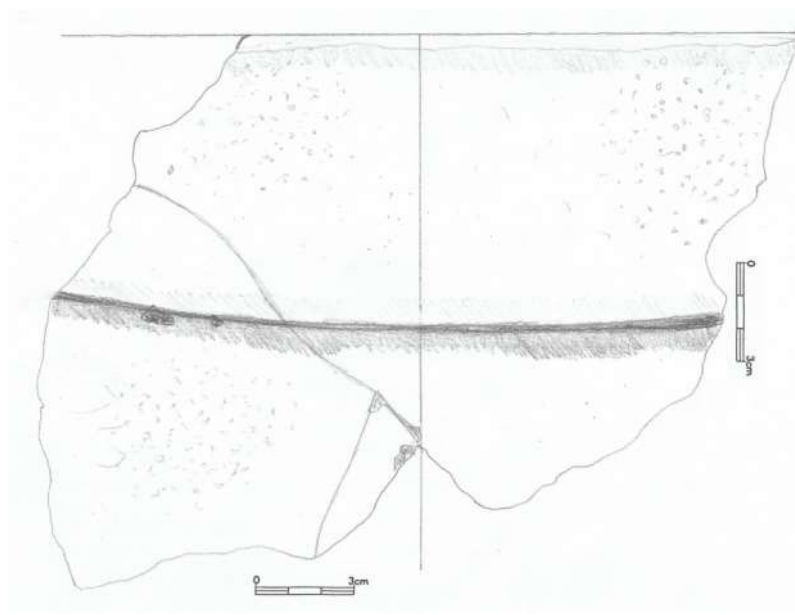

7.3.33 b

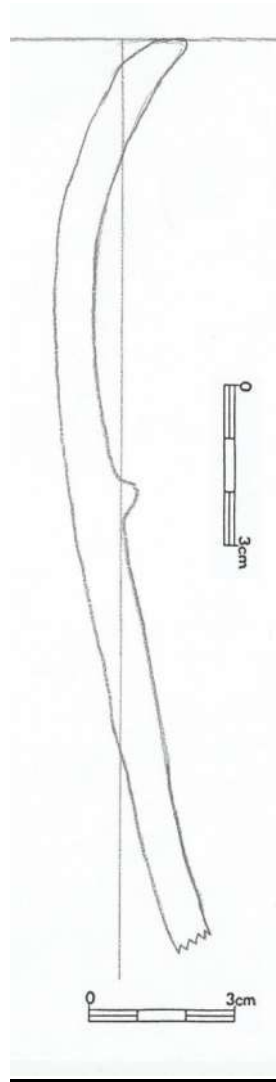

Krabice č. 4

7.4.1 (1)

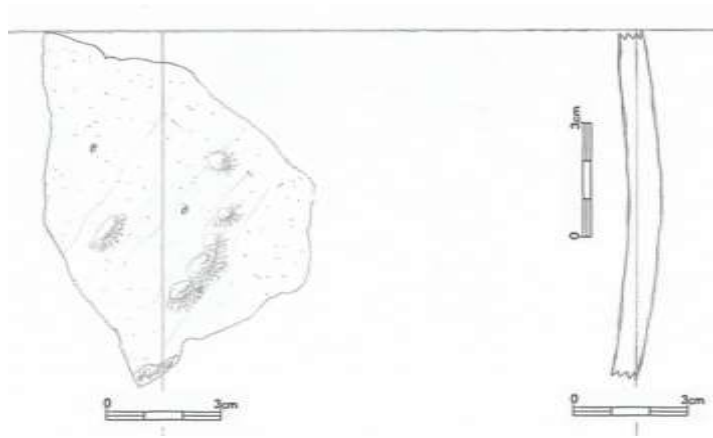

7.4.2 (2)

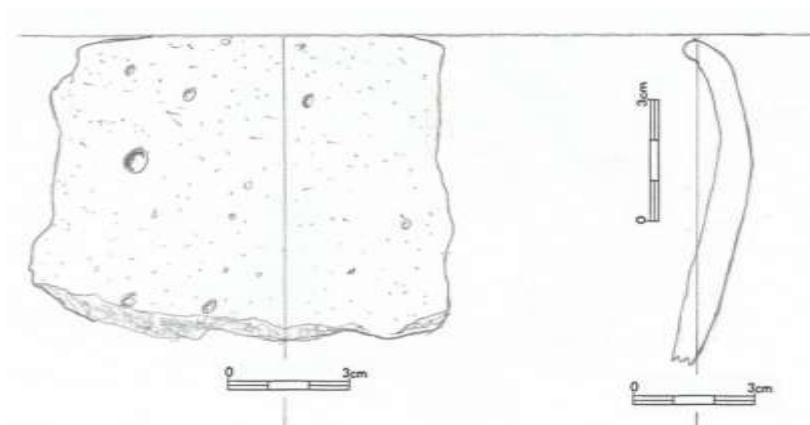

7.4.3 (3)

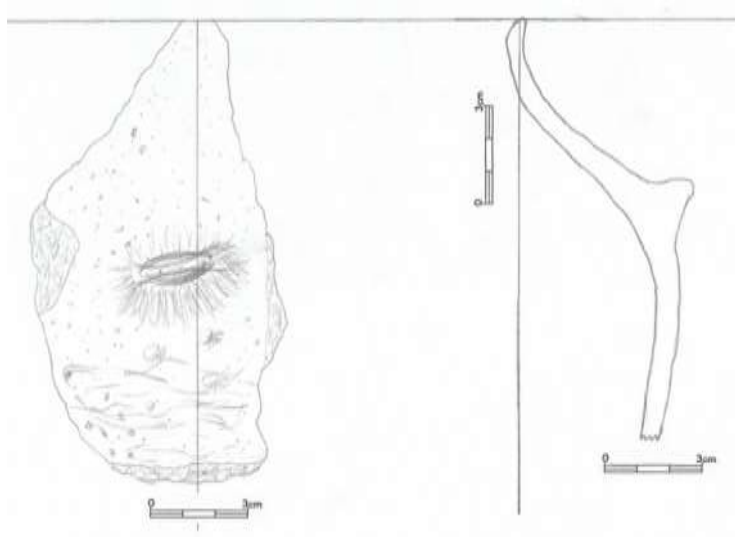

7.4.4 (4)

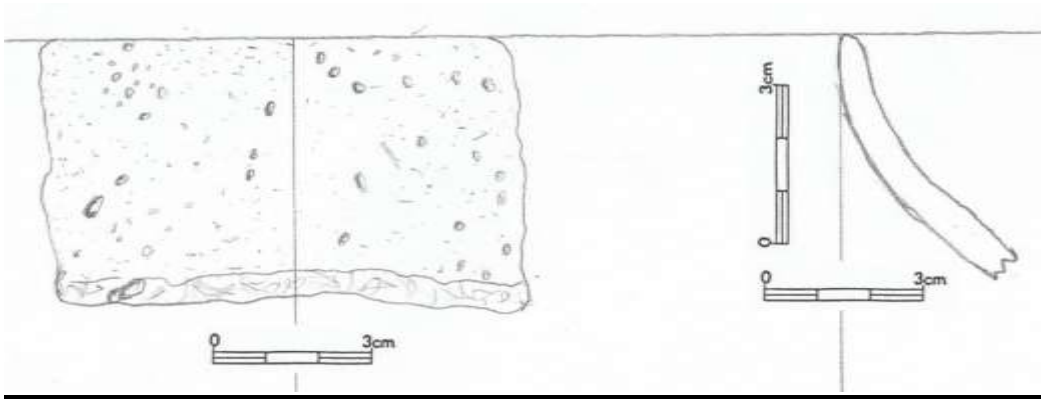

7.4.5 (5)

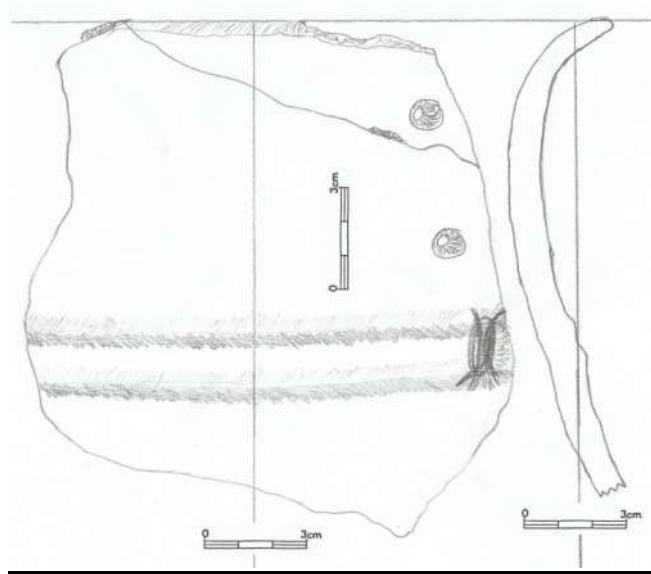

7.4.6 (6)

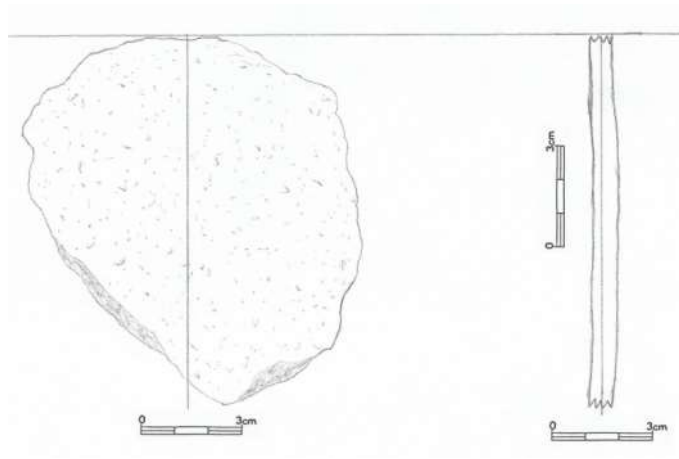

7.4.7 (7)

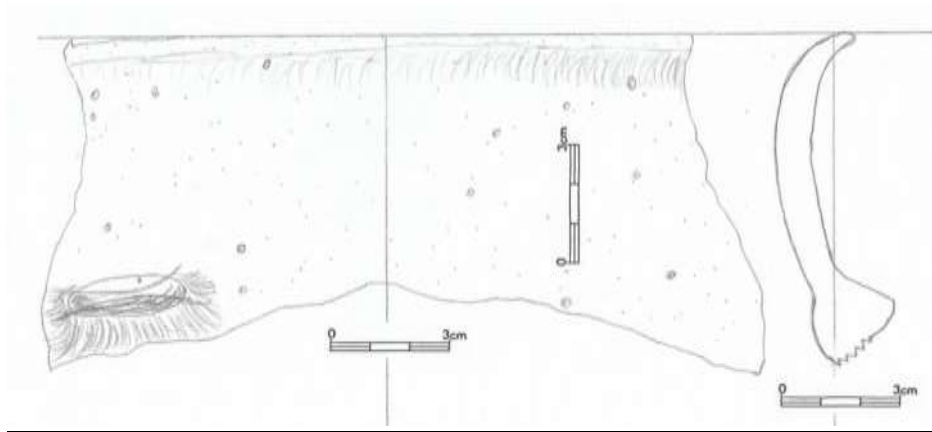

7.4.8 (8)

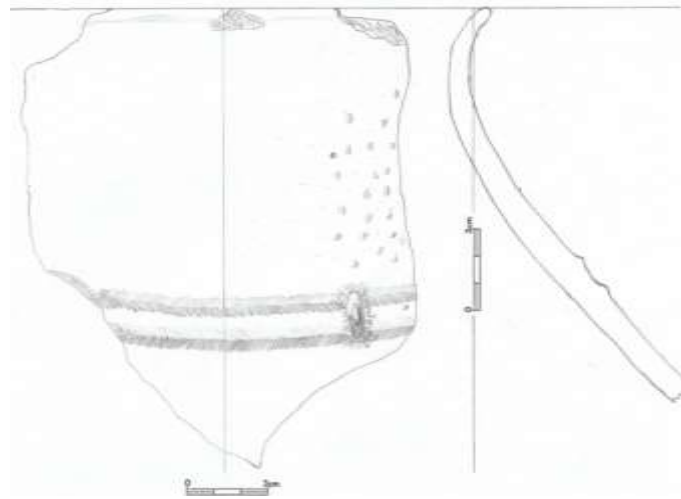

7.4.9 (9)

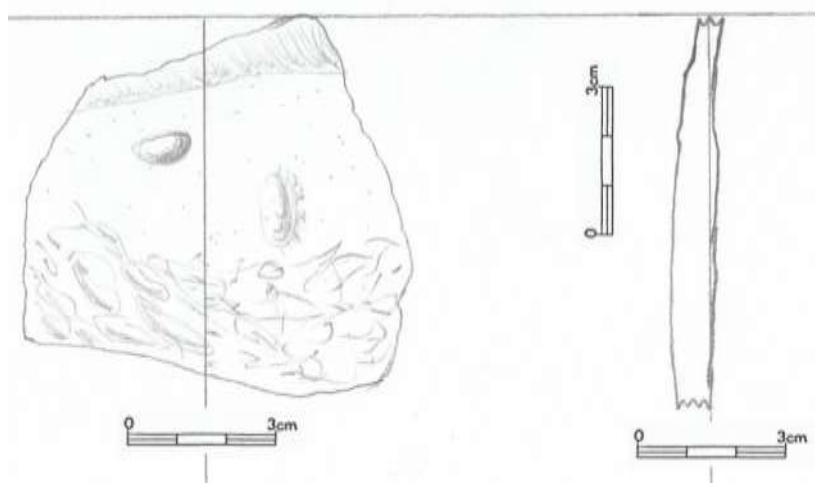

7.4.10 (10)

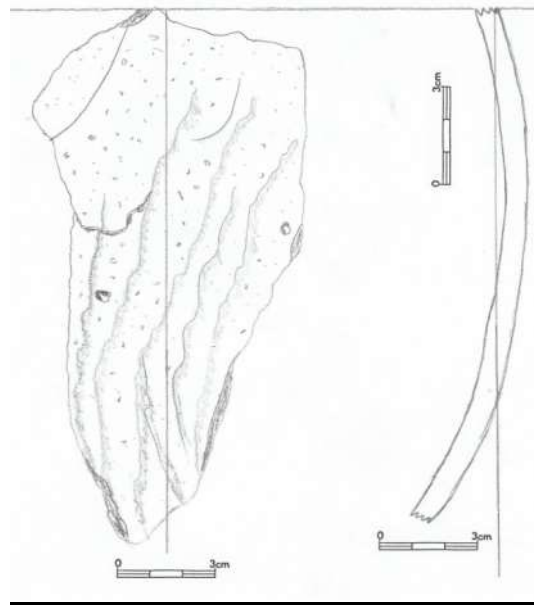

7.4.11 (11)

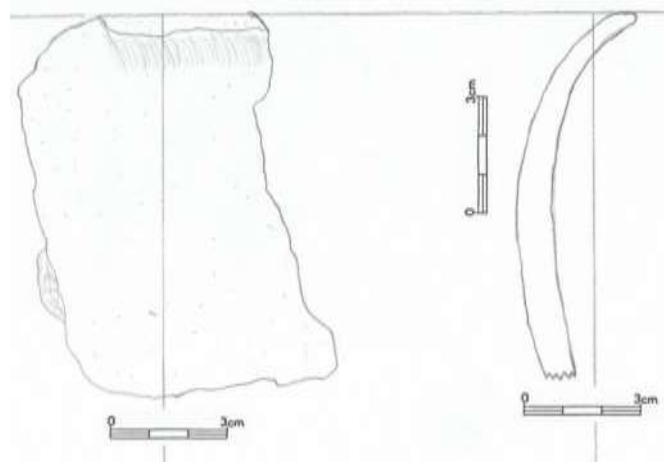

7.4.12 (12)

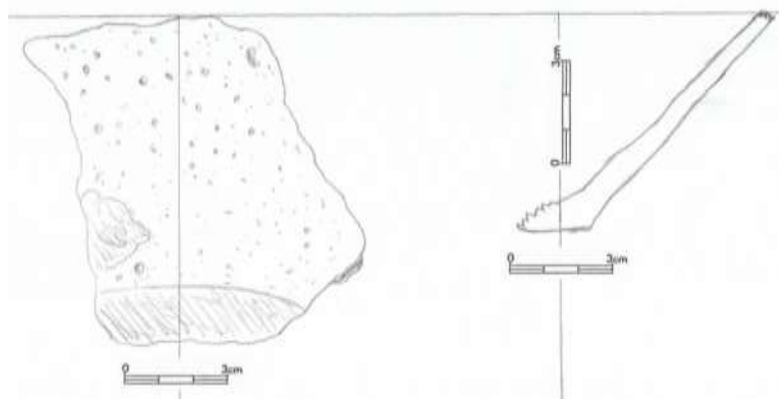

7.4.13 (13)

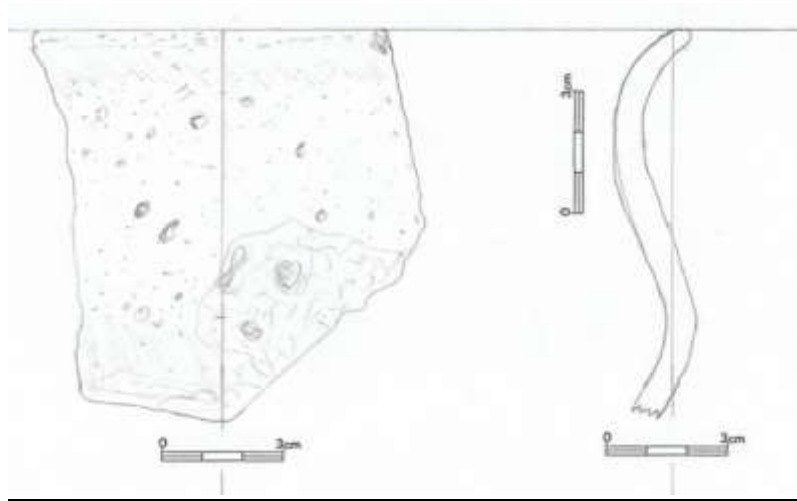

7.4.14 (14)

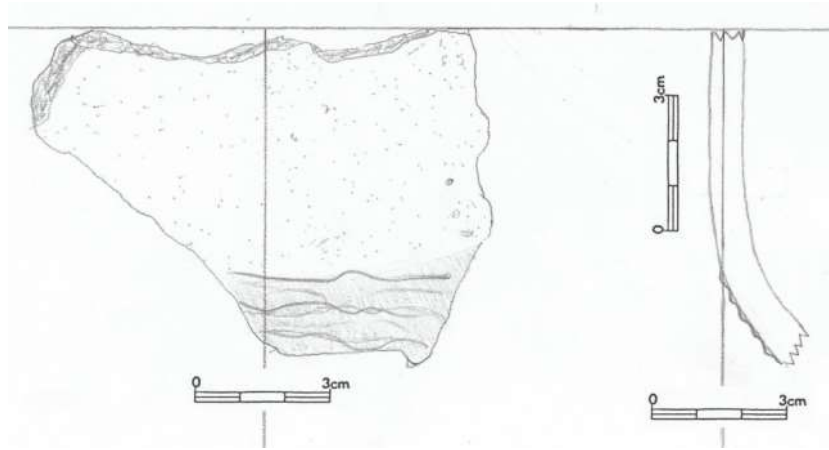

7.4.15 (15)

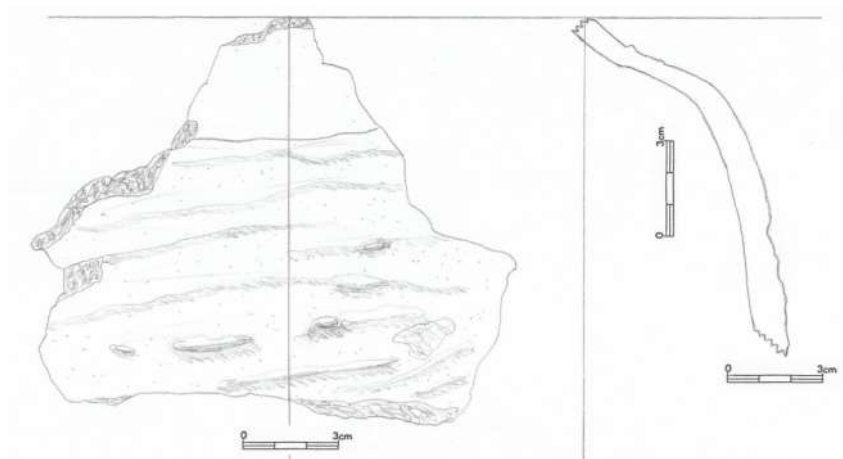

7.4.16 (16)

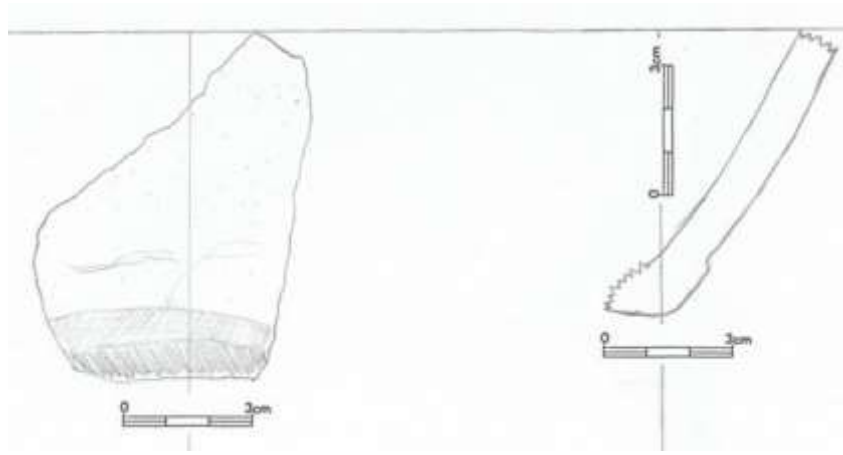

7.4.17 (17)

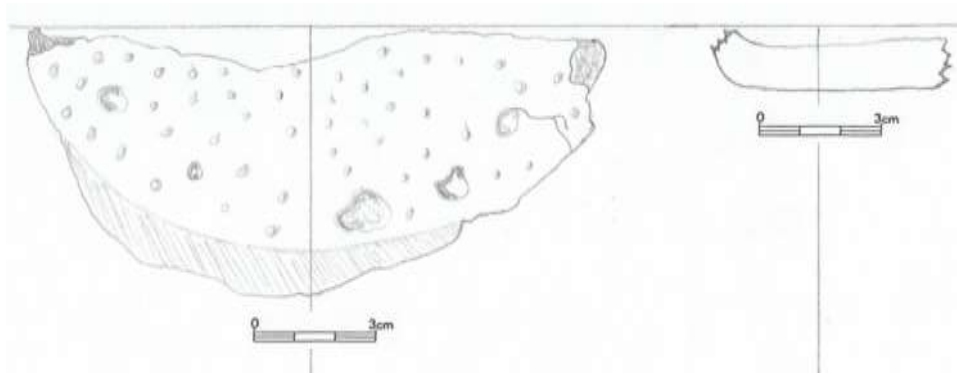

7.4.18 (18)

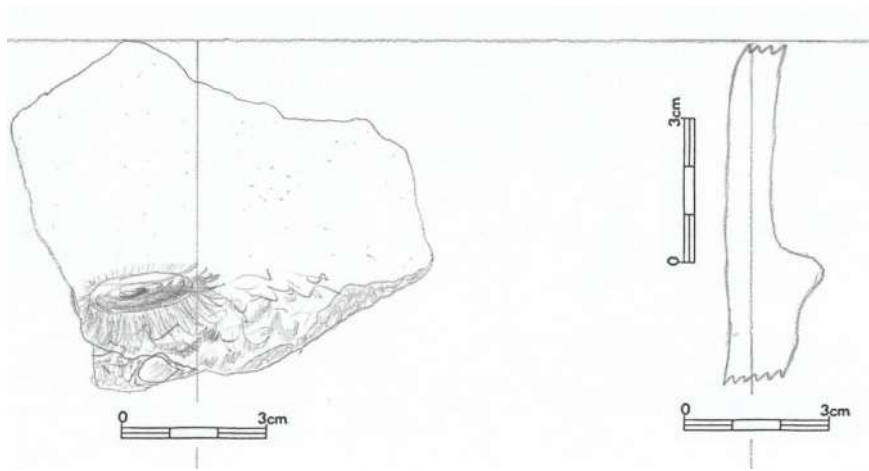

7.4.19 (19)

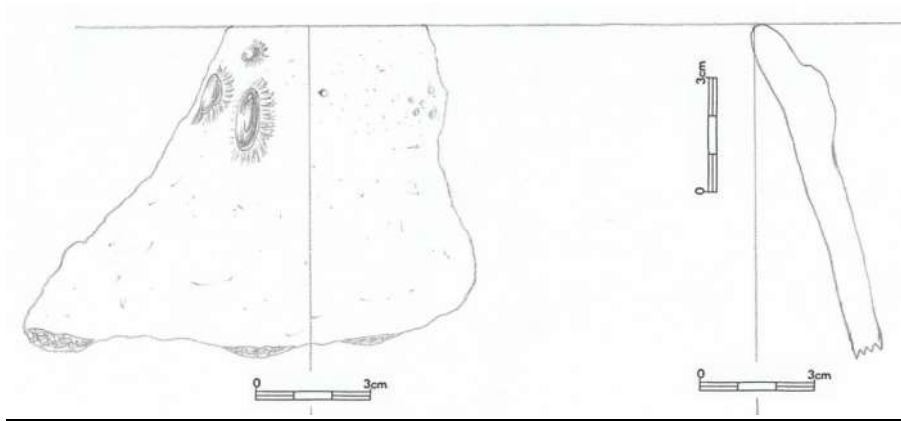

7.4.20 (20)

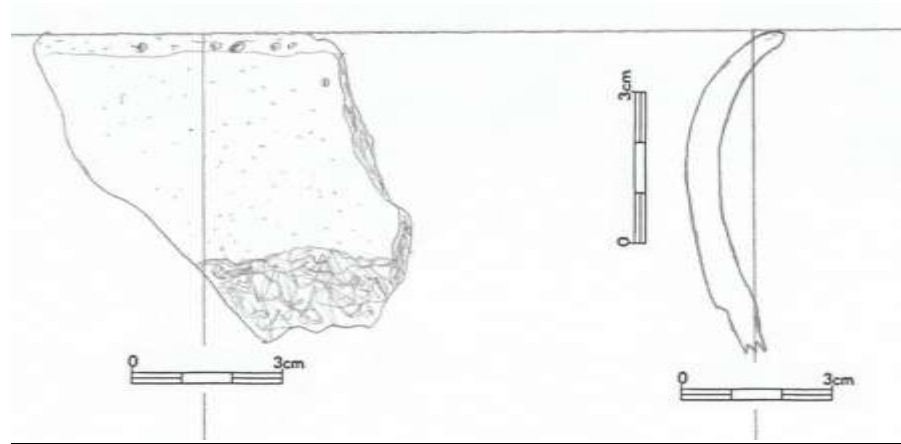

7.4.21 (21)

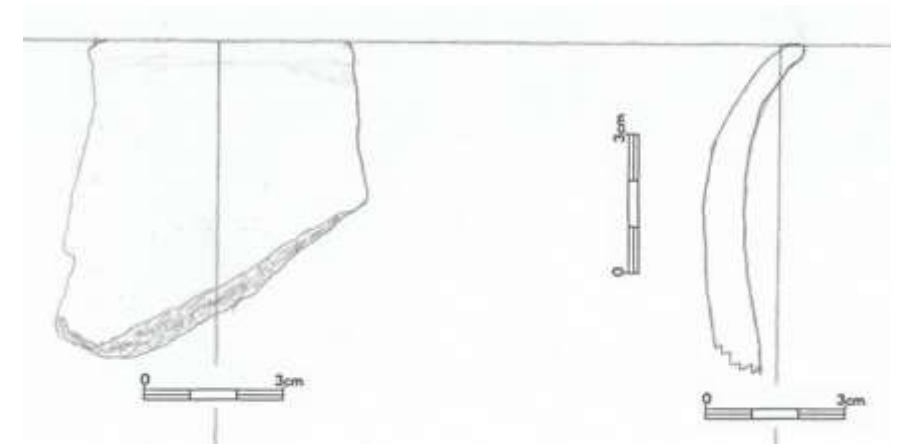

7.4.22 (23)

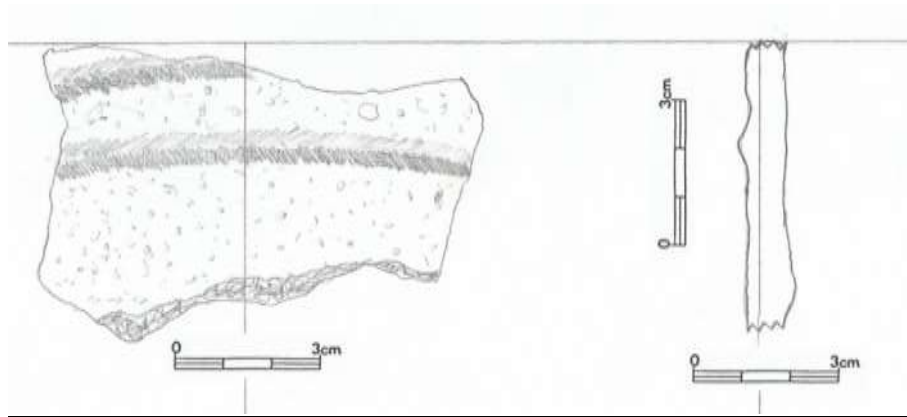

7.4.23 (24)

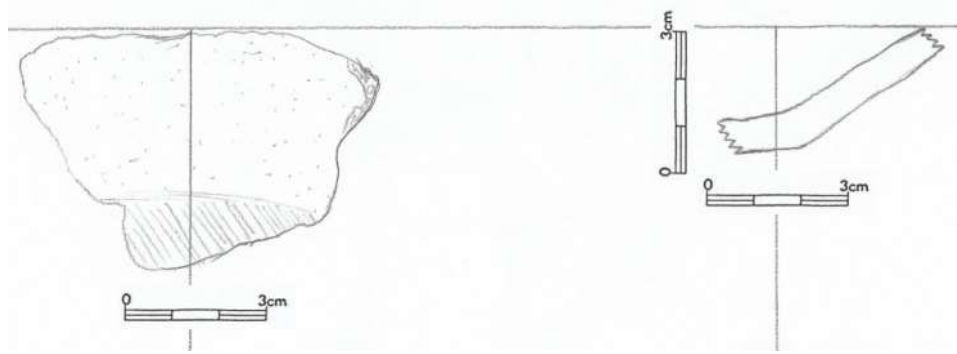

7.4.24 (25)

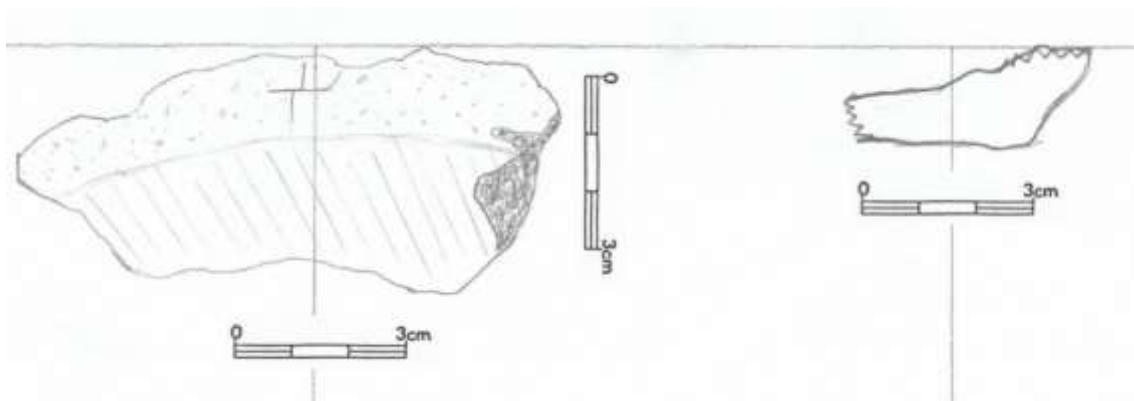

7.4.25 (26)

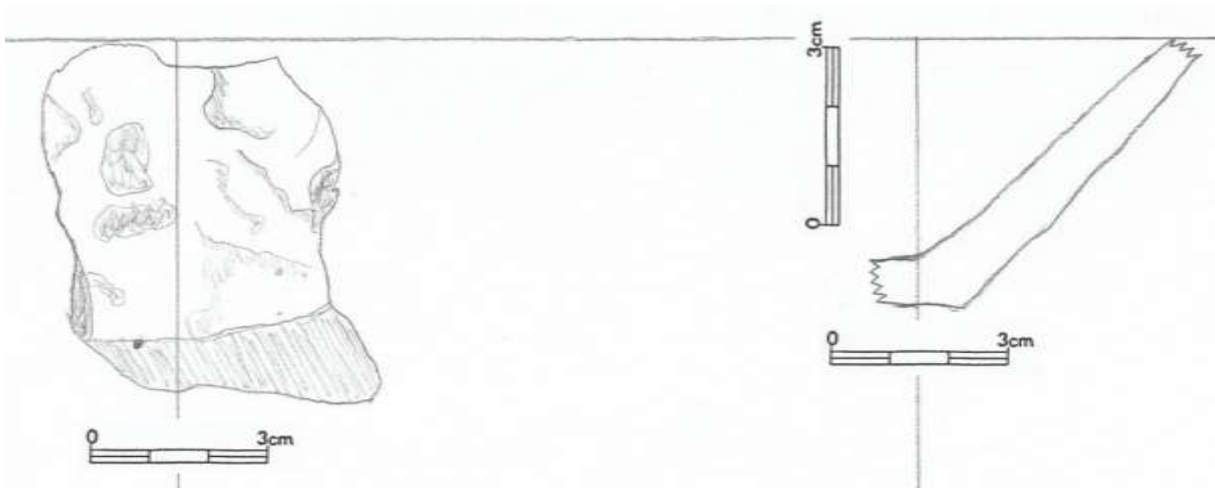

7.4.26 (27)

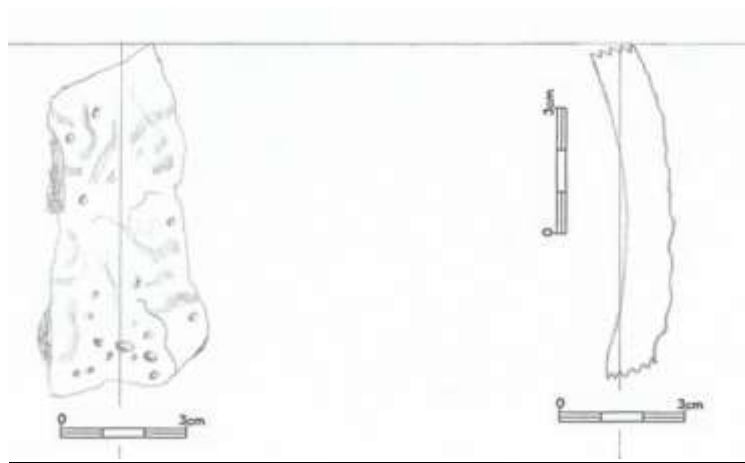

7.4.27 (28)

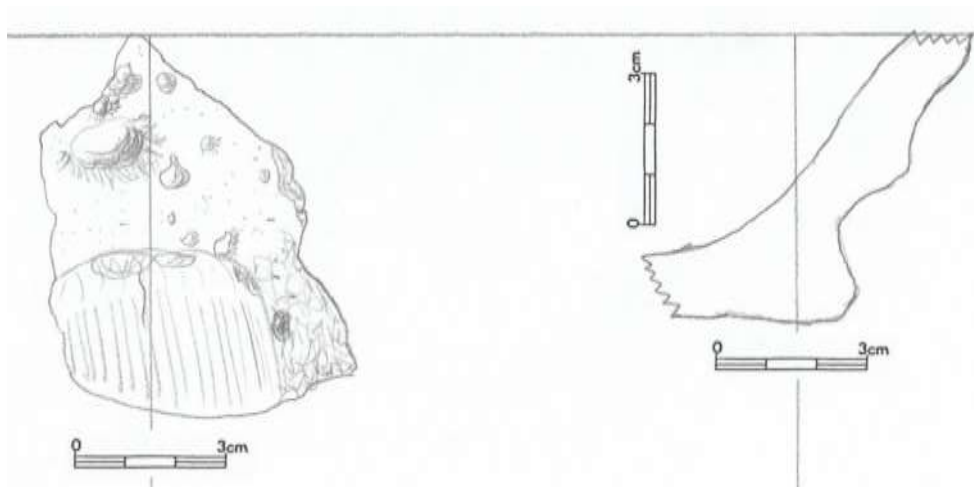

7.4.28 (29)

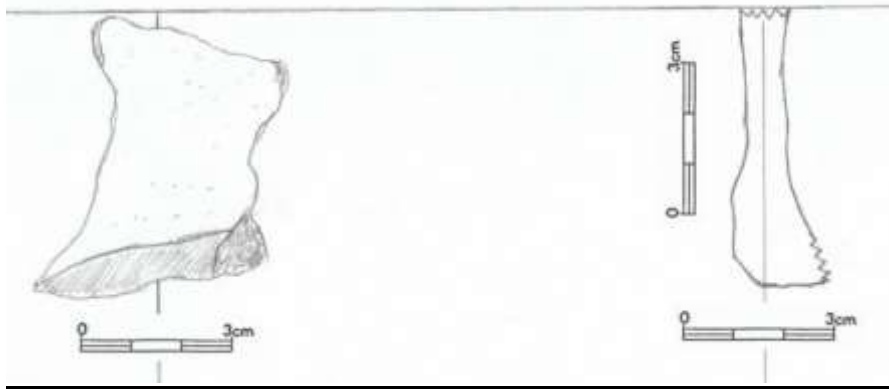

7.4.29 (30)

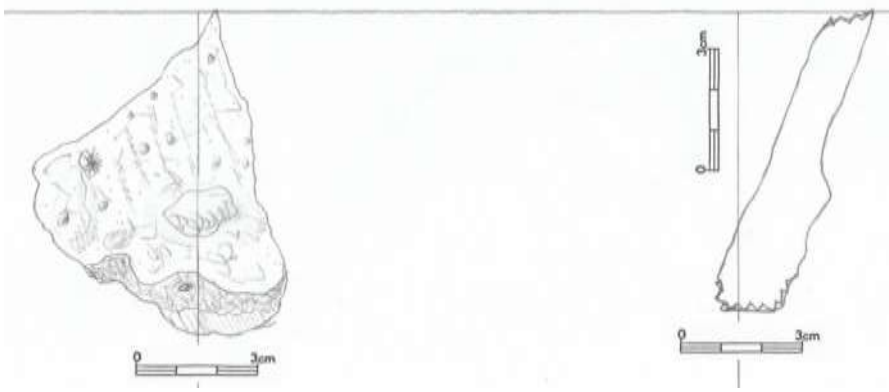

7.4.30 (31)

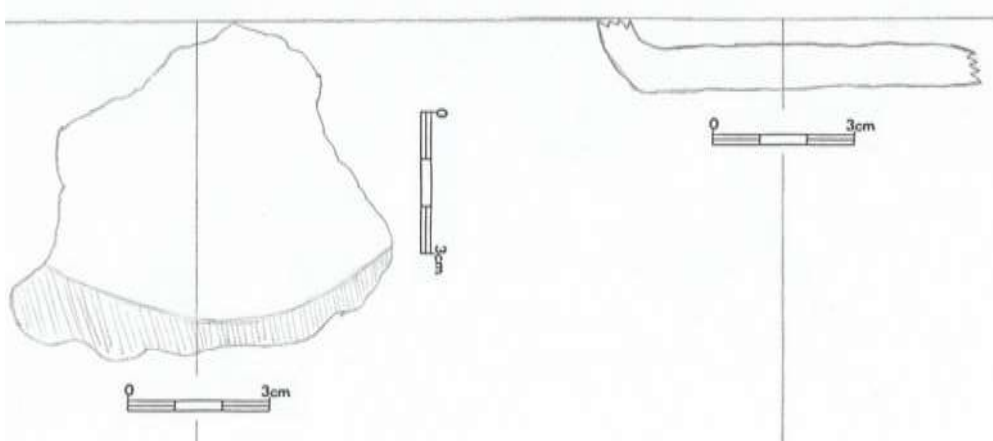

Krabice č. 5

7.5.1 (7366)

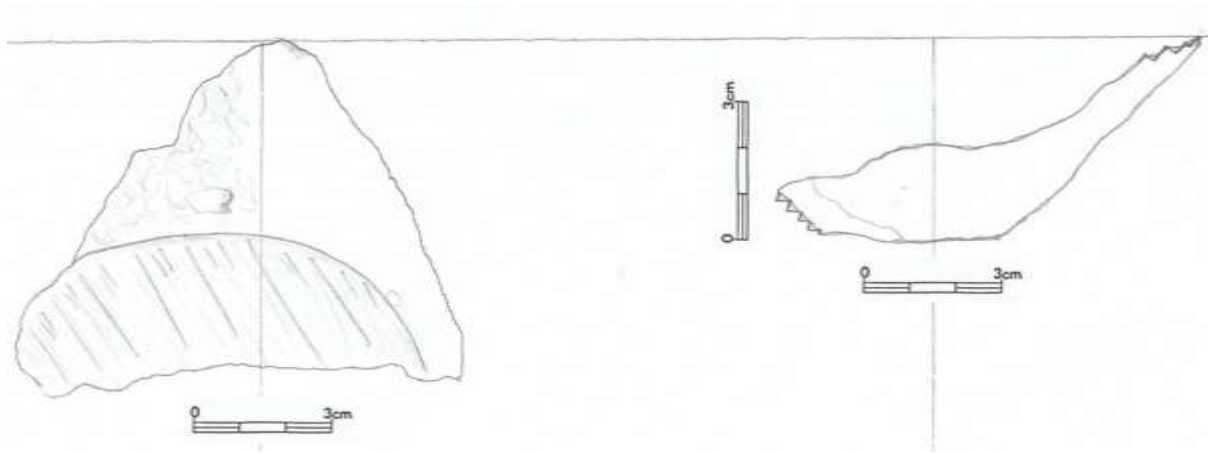

Krabice č. 6

7.6.1 (7485)

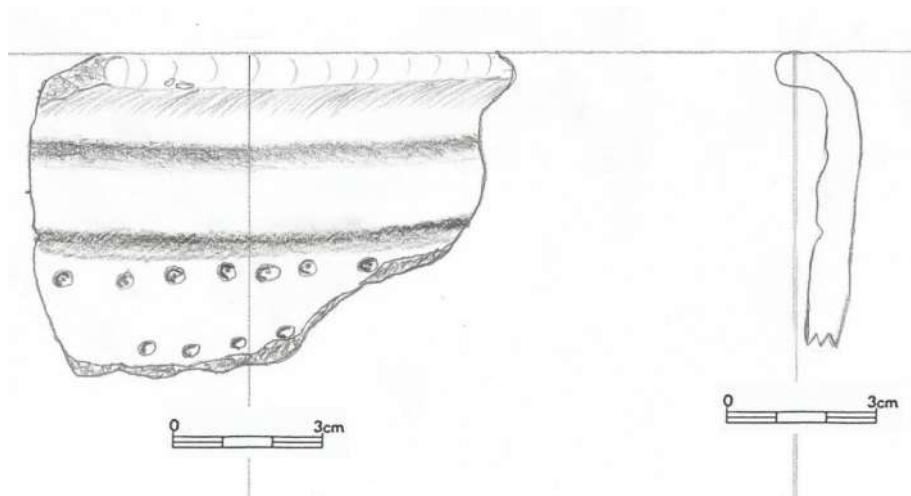

7.6.2 (7487)

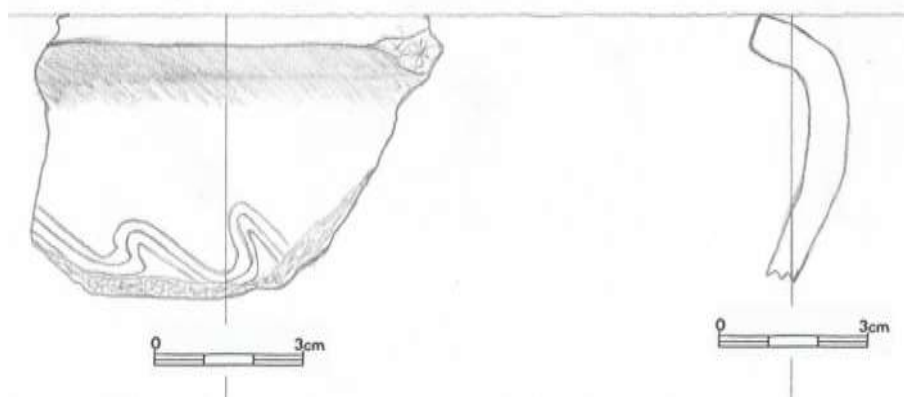

7.6.3 (7488)



7.6.4 (7489)

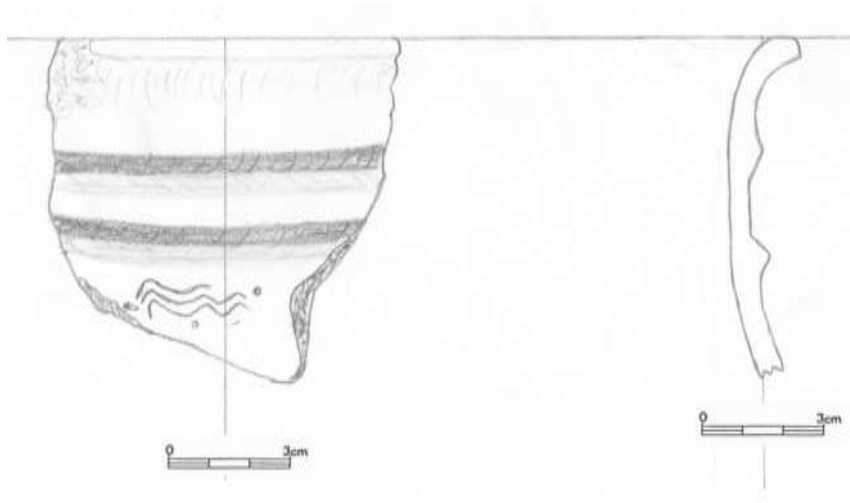

7.6.5 (7490)

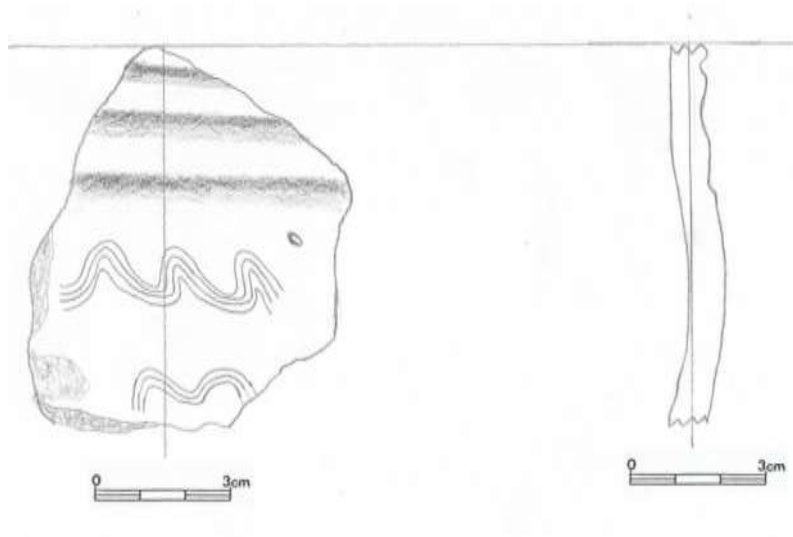

7.6.6 (7491)

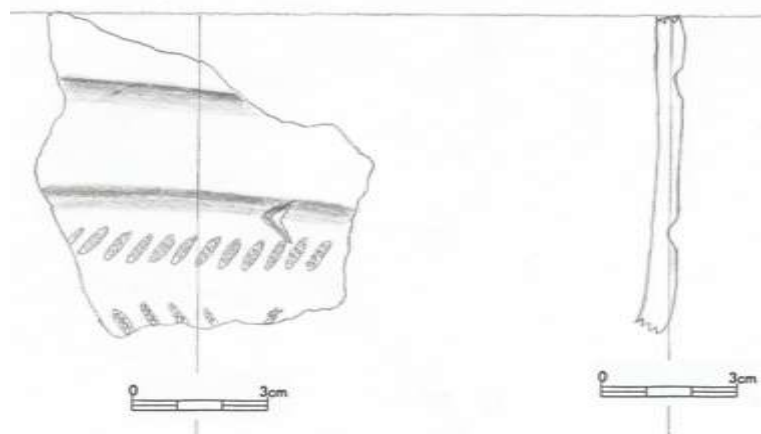

7.6.7 (7492)

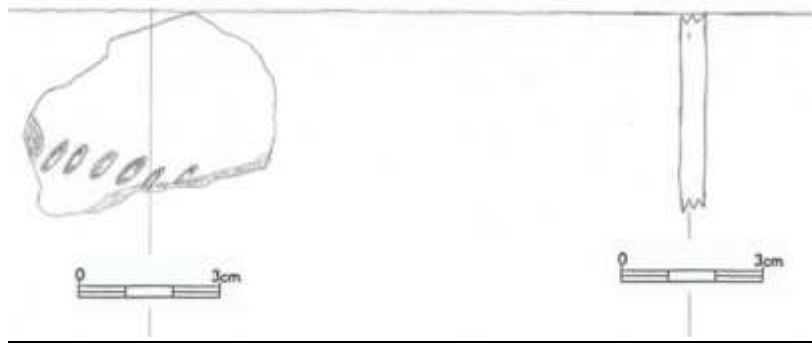

7.6.8 (7493)

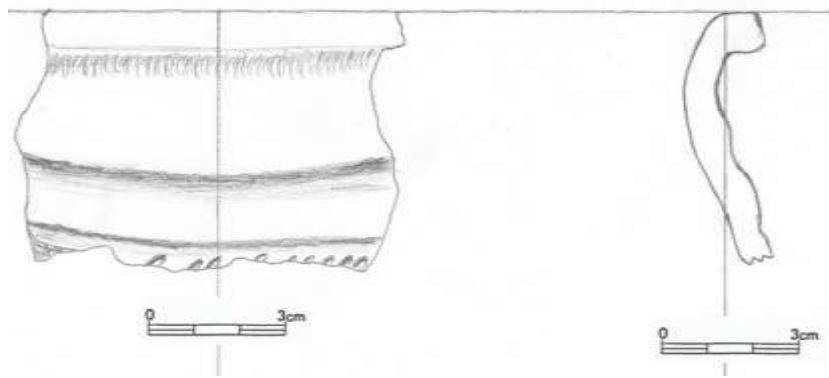

7.6.9 (7494)

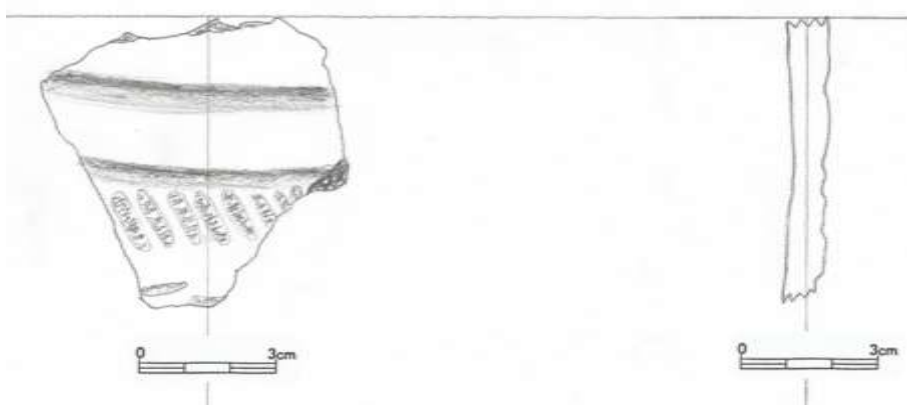

7.6.10 (7495)

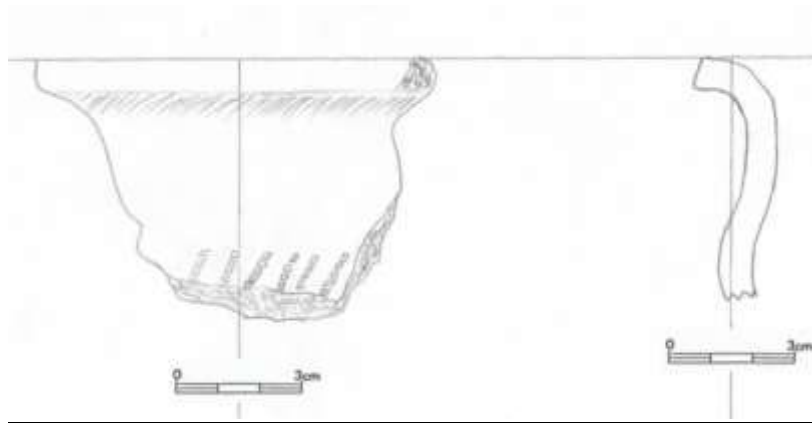

7.6.11 (7496)

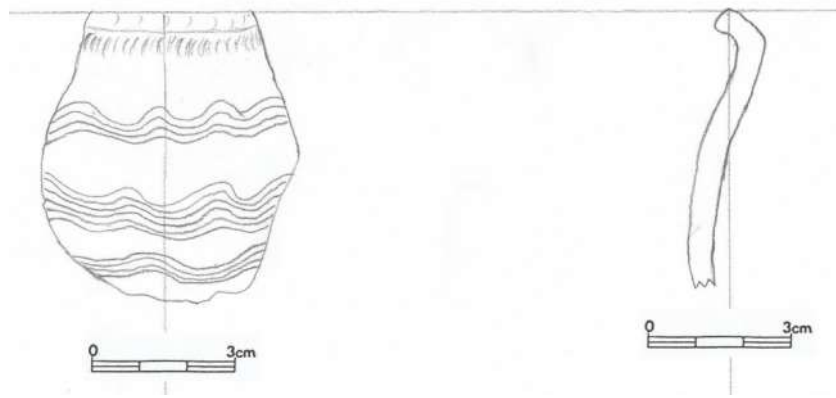

7.6.12 (7497)

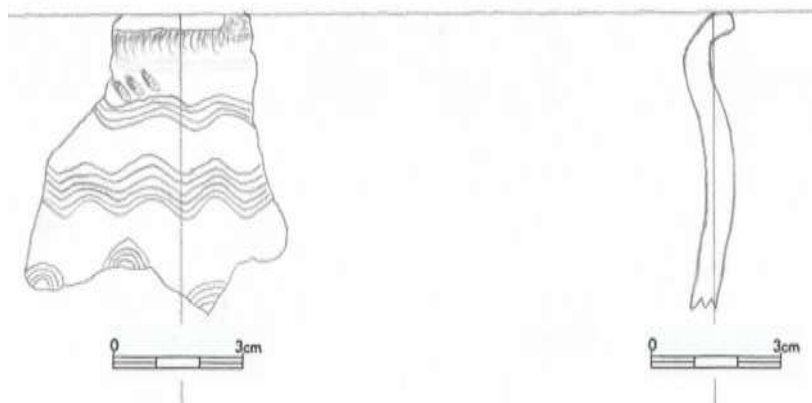

7.6.13 (7498)

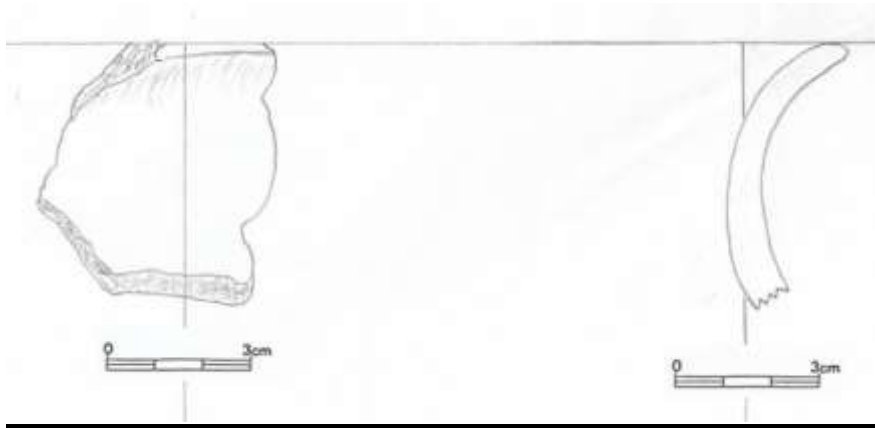

Krabice č. 7

7.7.1 (12844)

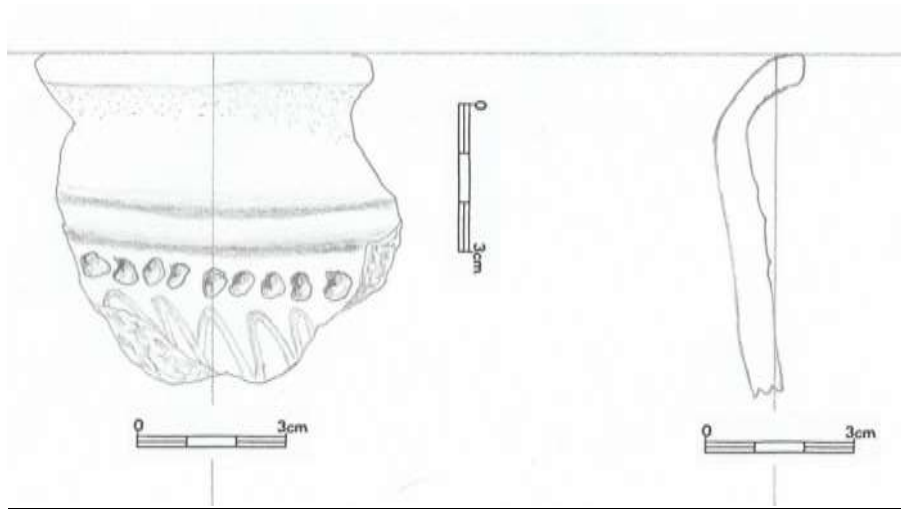

7.7.2 (12845)

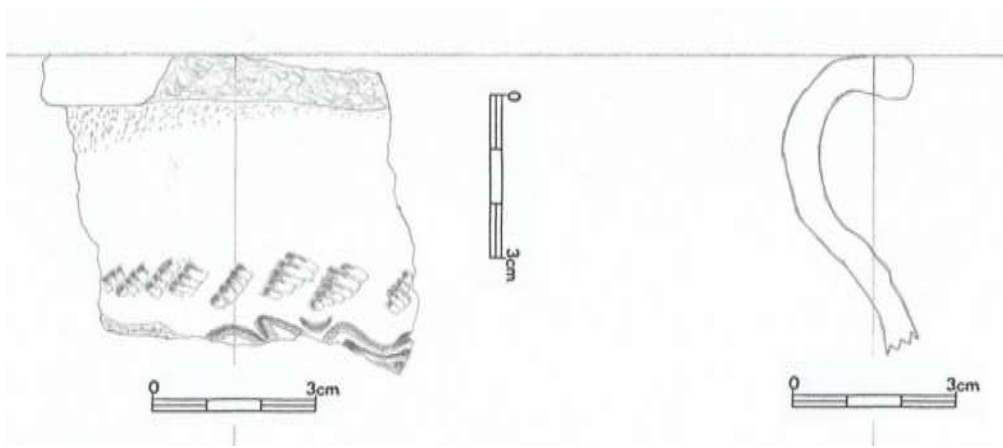

7.7.3 (12846)

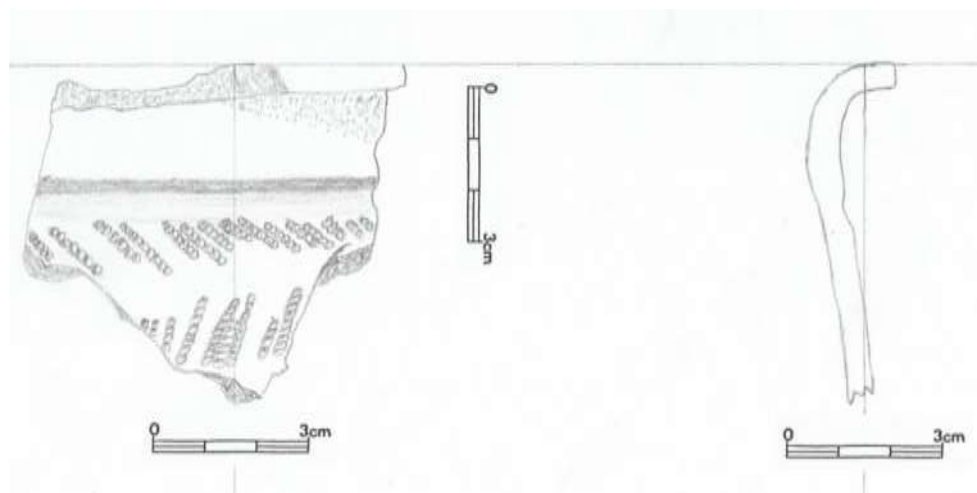

7.7.4 (12847)

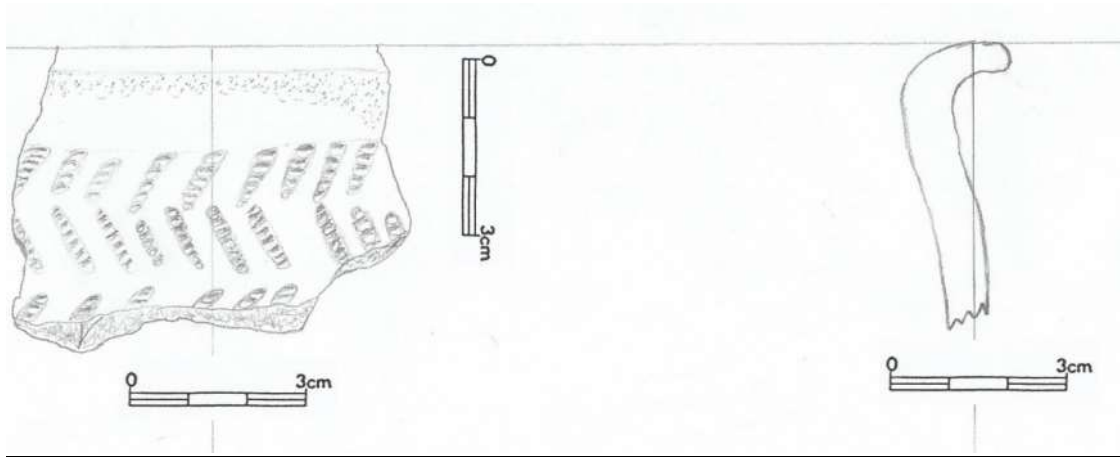

7.7.5 (12848)

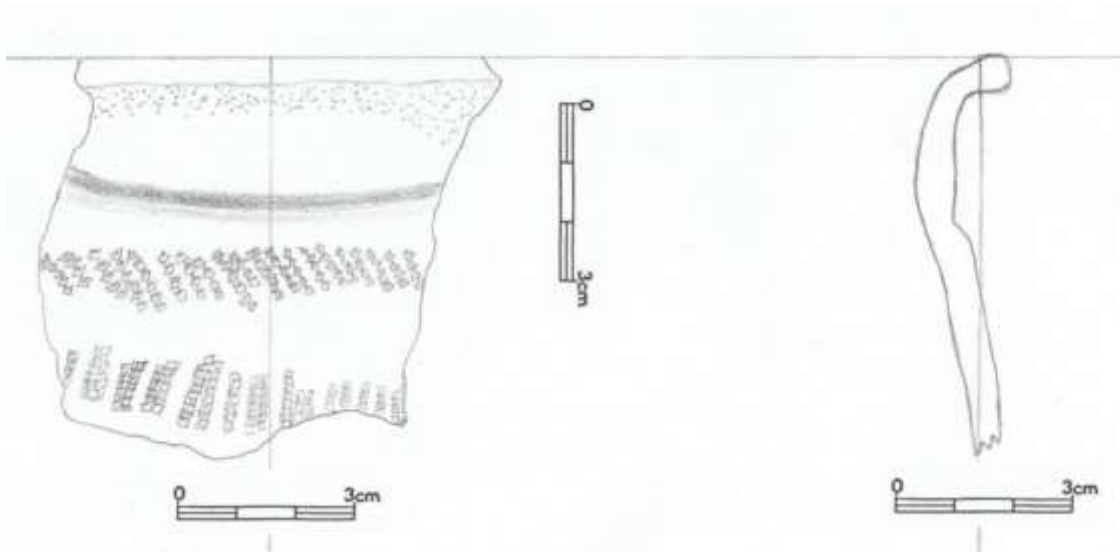

7.7.6 (12849)

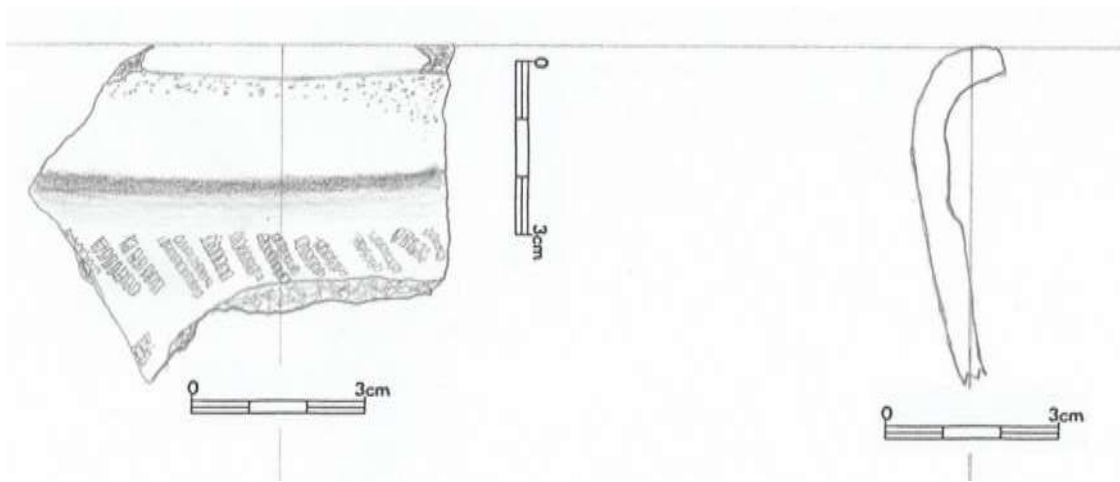

7.7.7 (12850)

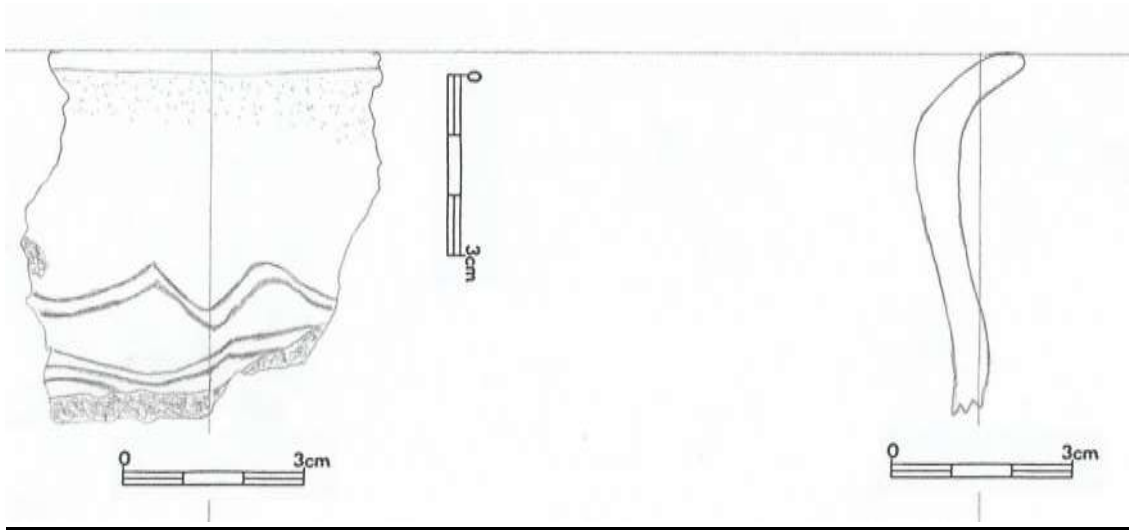

7.7.8 (12851)

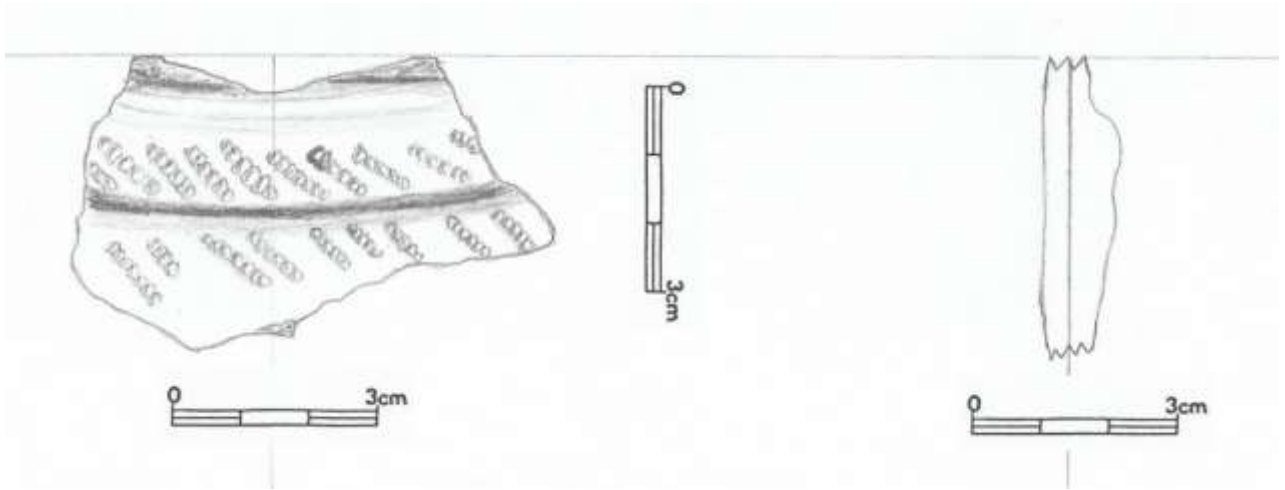

7.7.9 (12852)

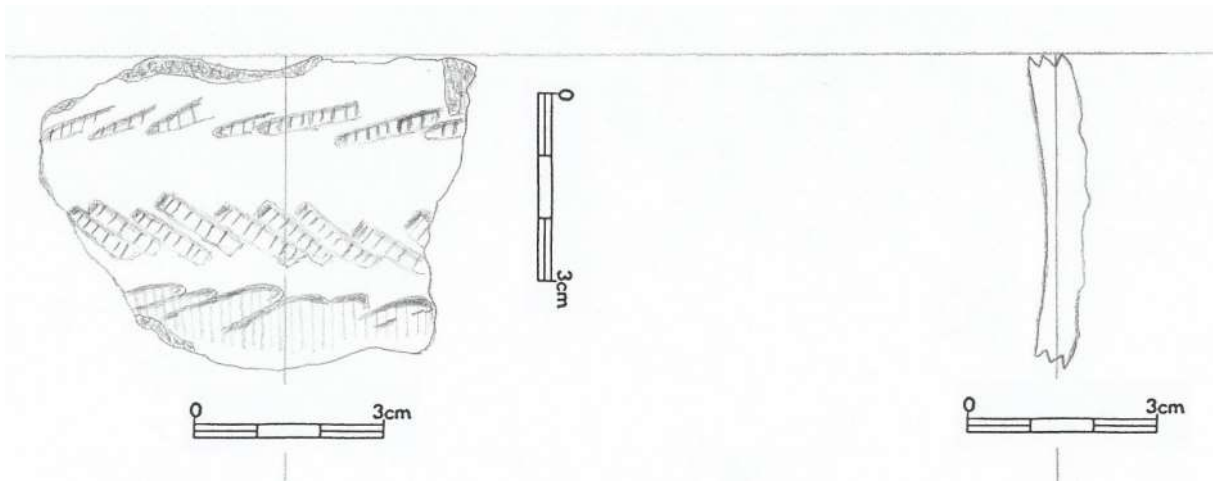

7.7.10 (12853)

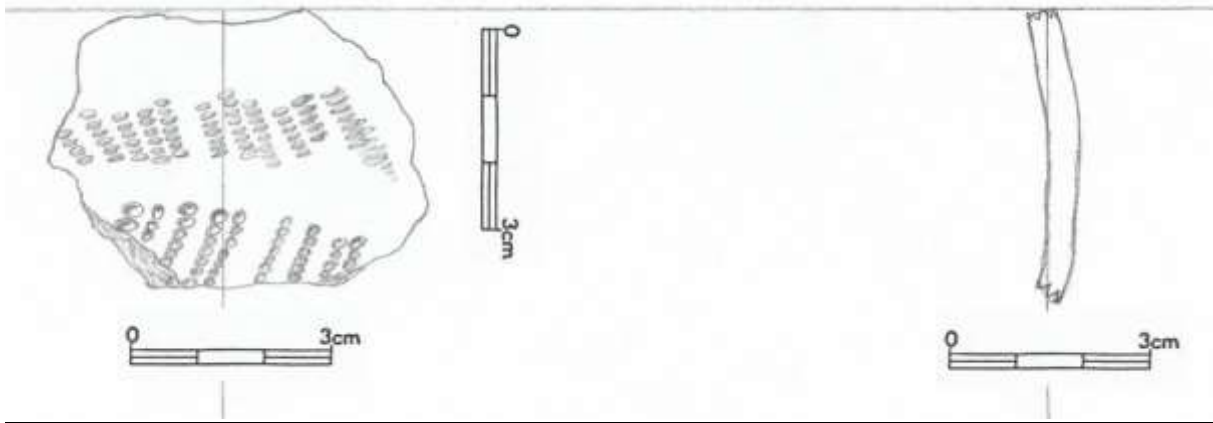

7.7.11 (12854)



7.7.12 (12855)

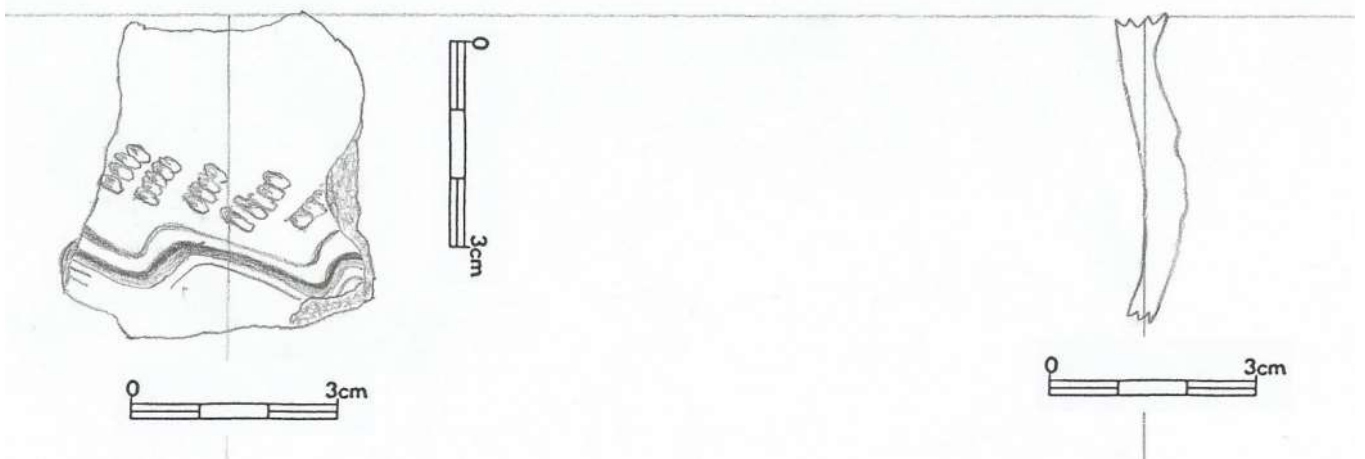

7.7.13 (12856)

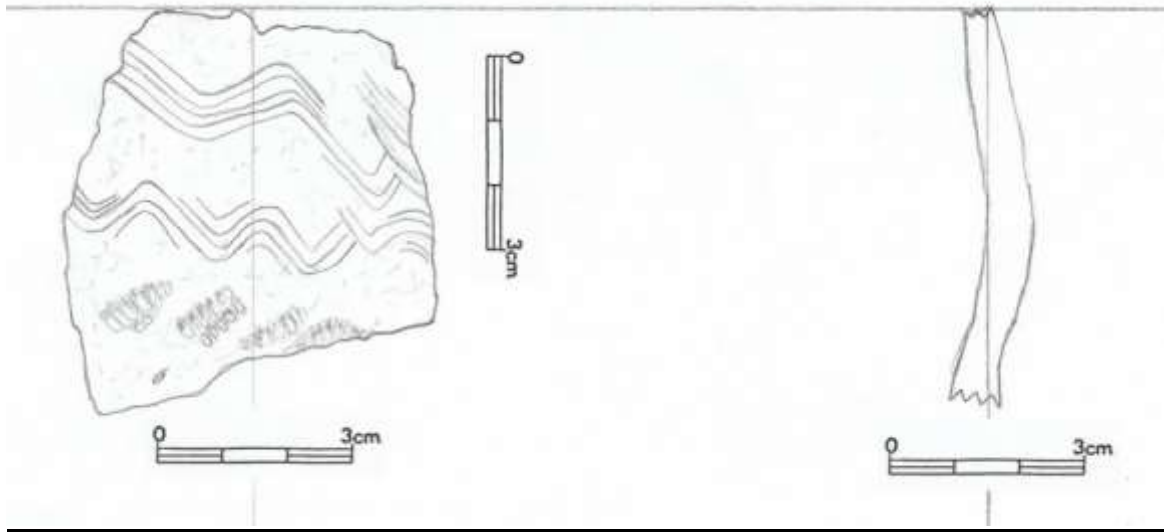

7.7.14 (12857)

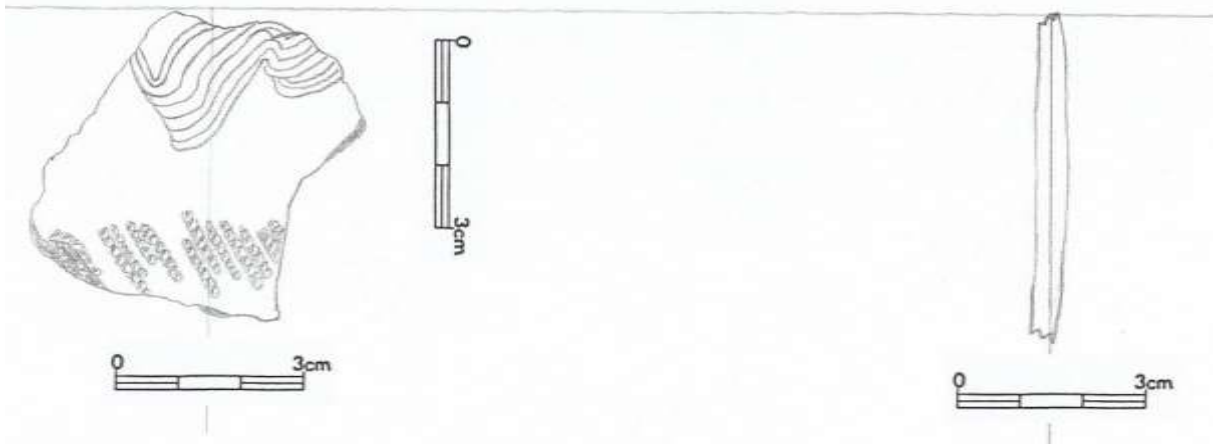

7.7.15 (12858)

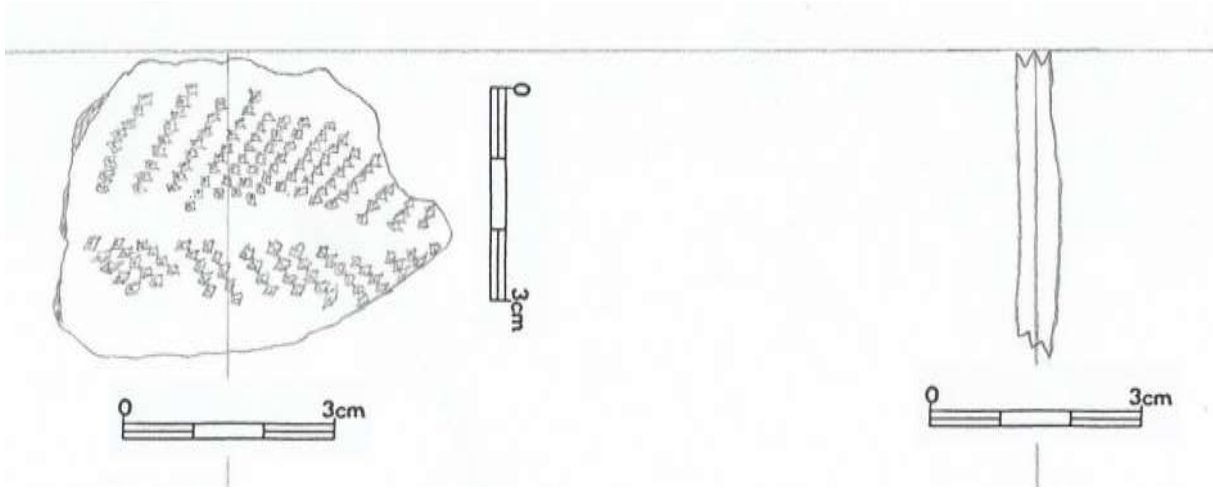

7.7.16 (12859)

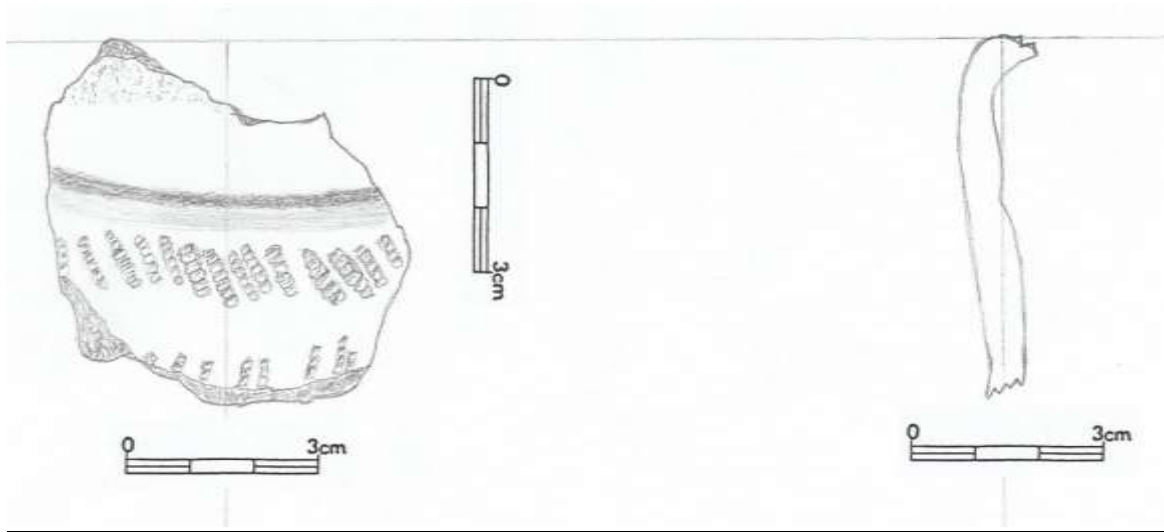

7.7.17 (12860)

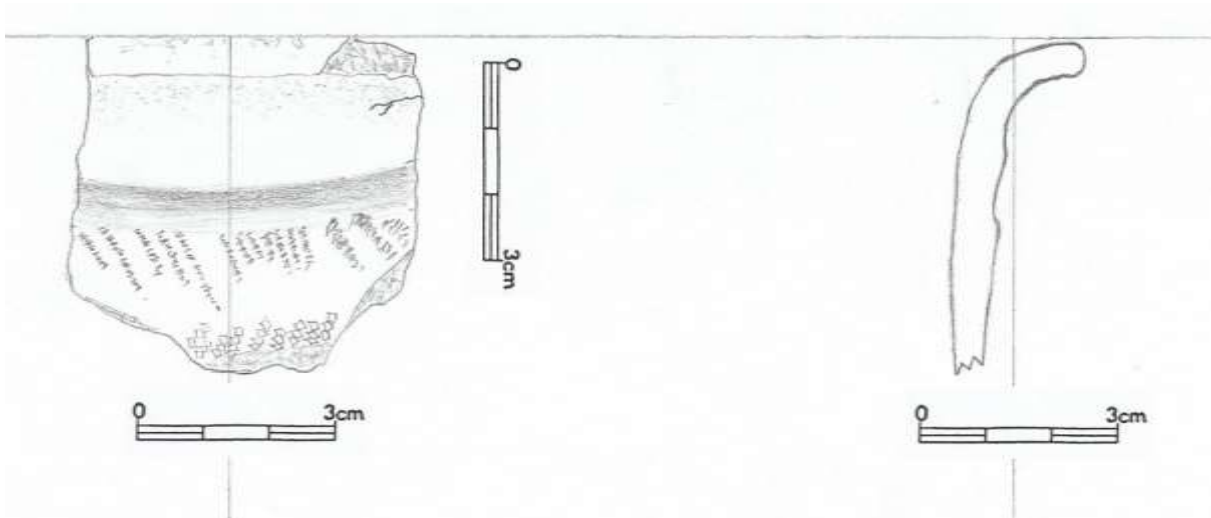

7.7.18 (12861)

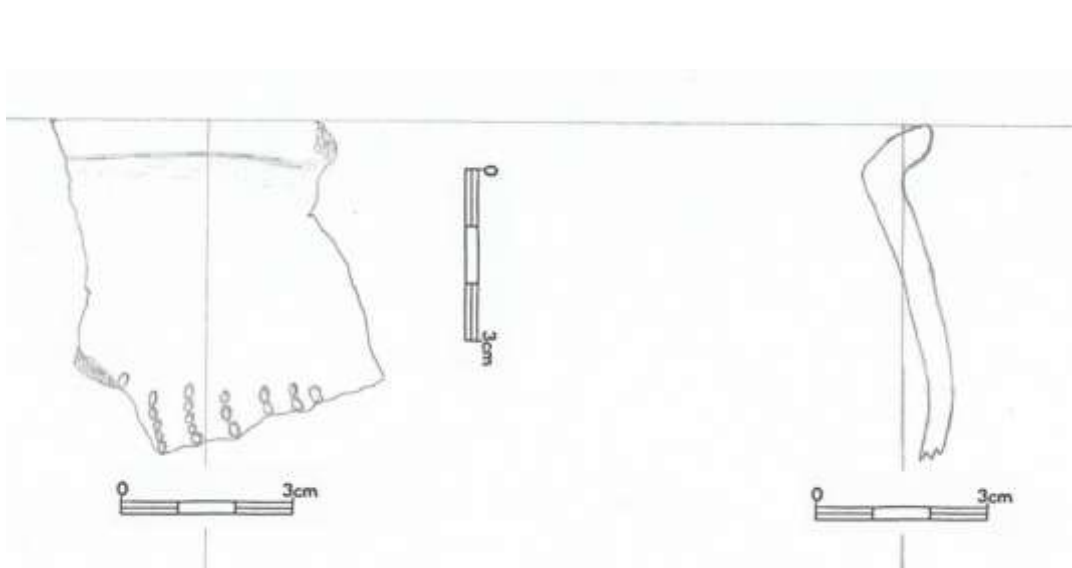

7.7.19 (12862)

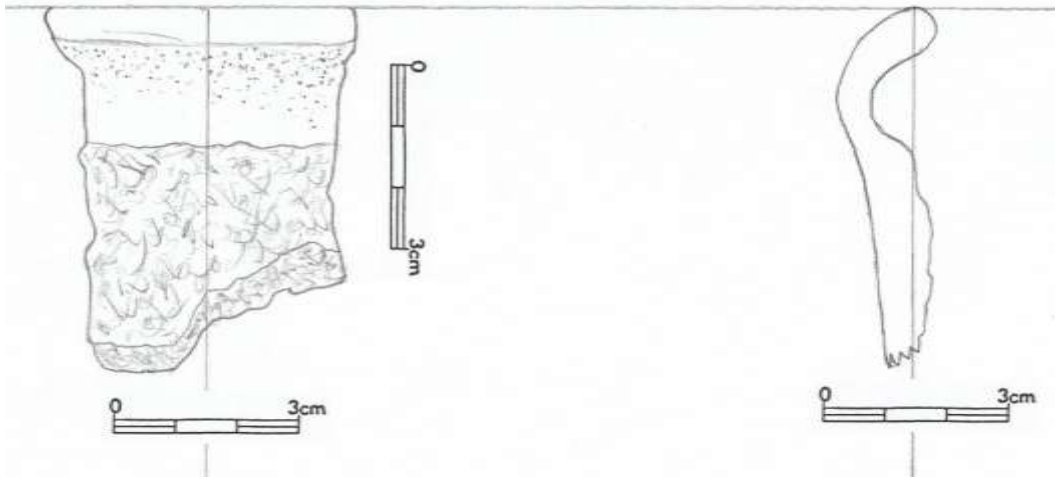

7.7.20 (12863)

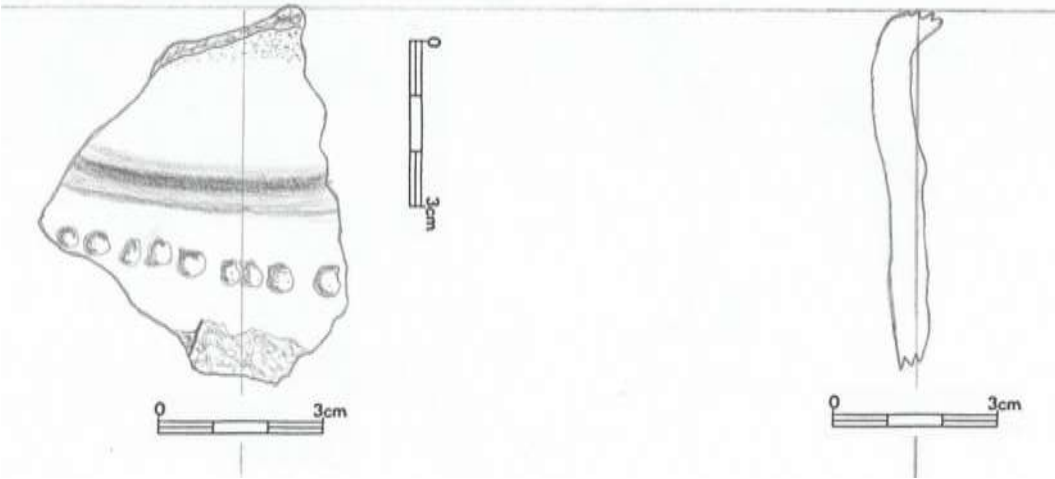

7.7.21 (12864)

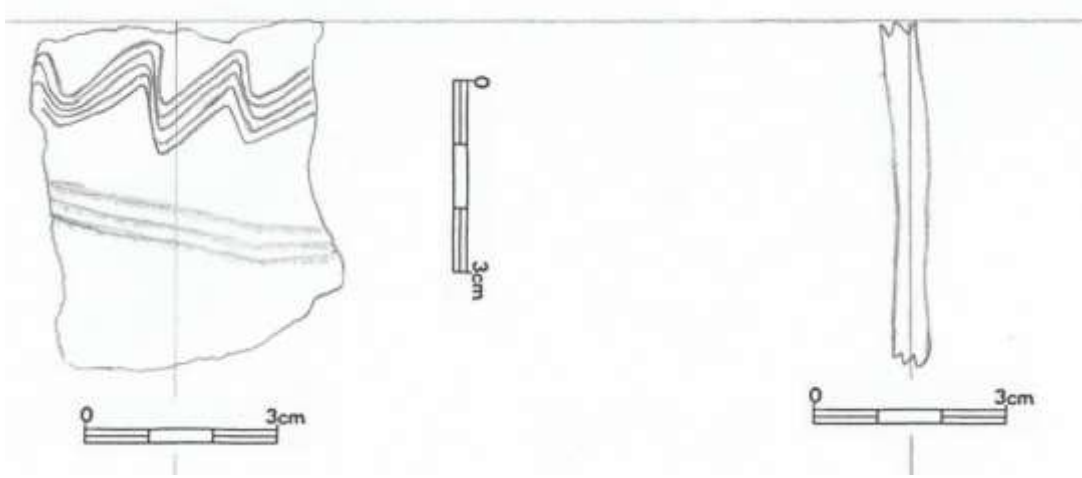

7.7.22 (12865)

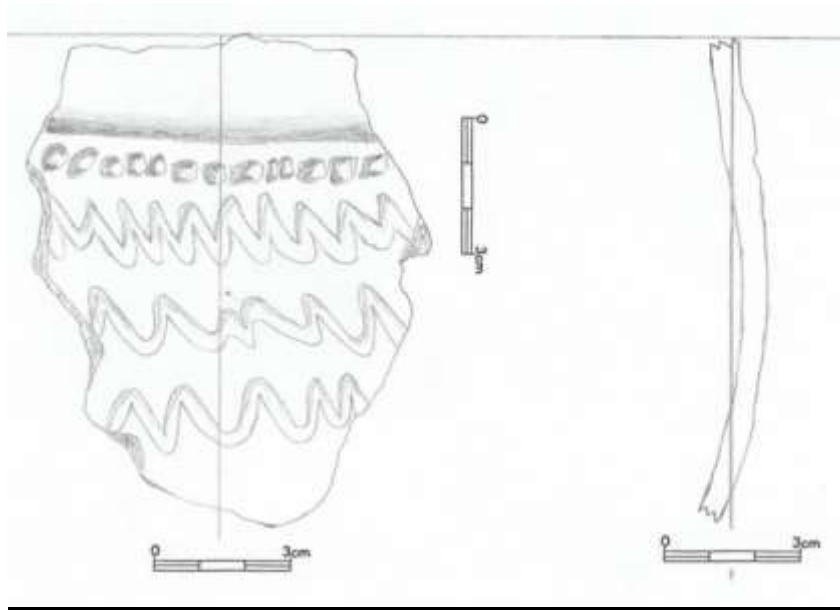

7.7.23 (12866)

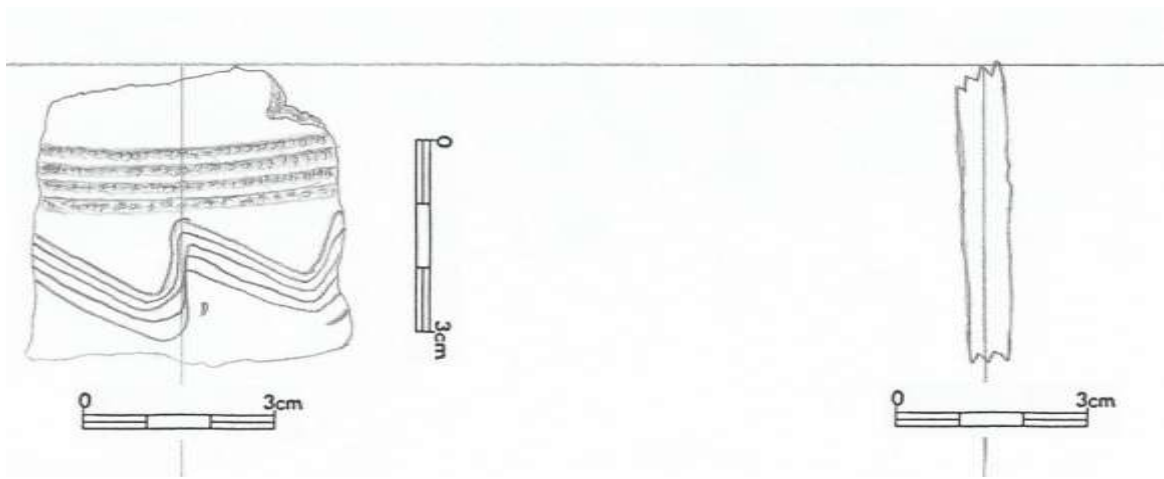

7.7.24 (12867)

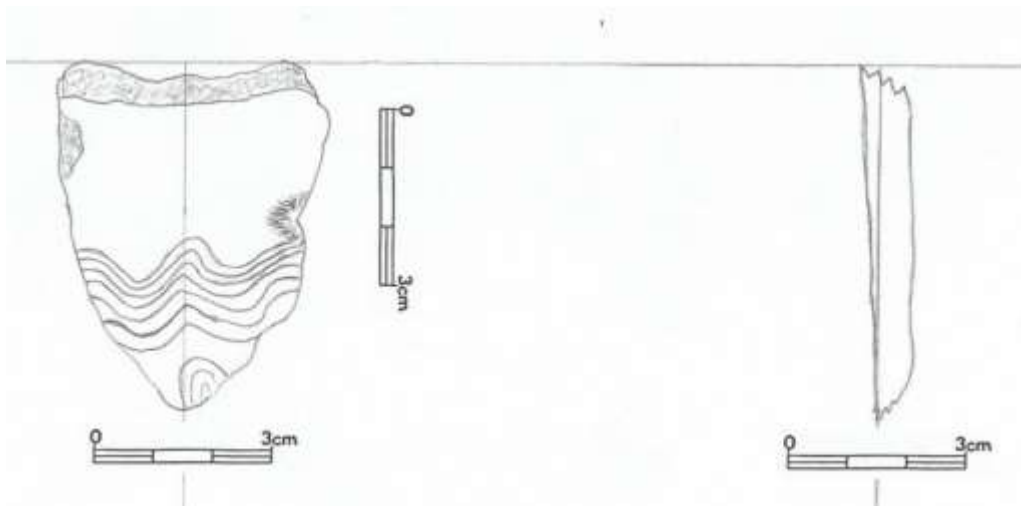

7.7.25 (12868)

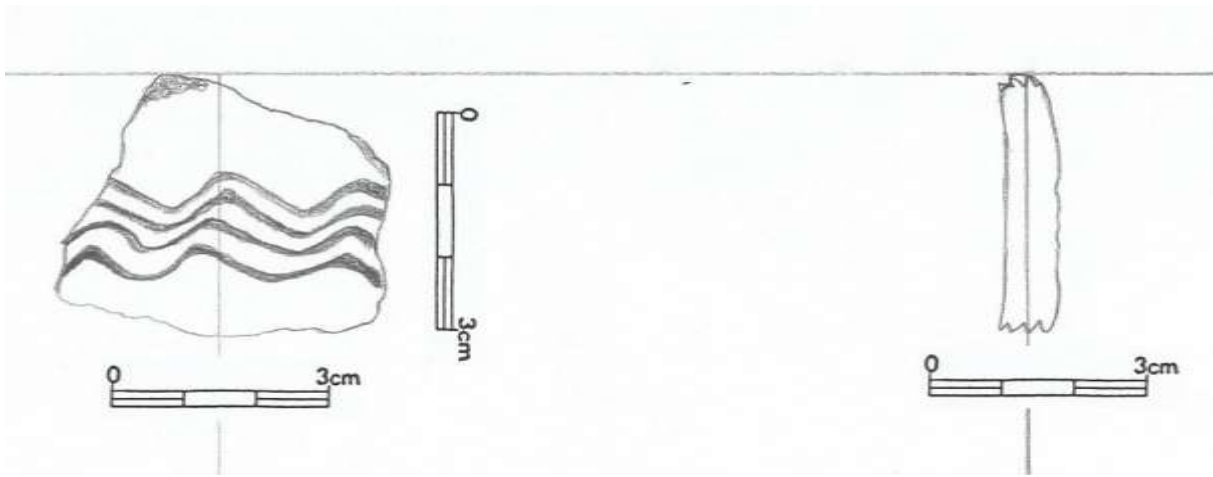

7.7.26 (12869)

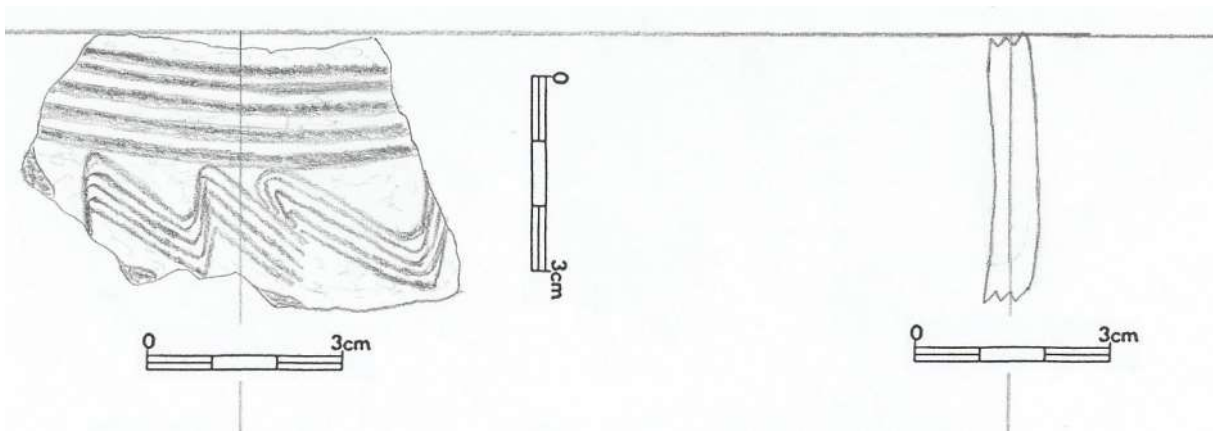

7.7.27 (12870)

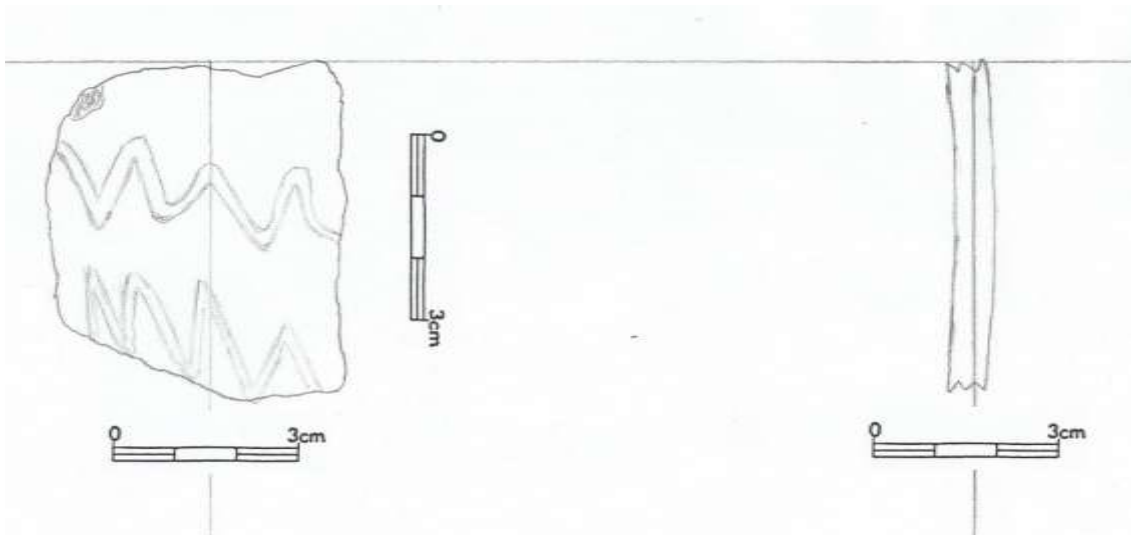

7.7.28 (12871)

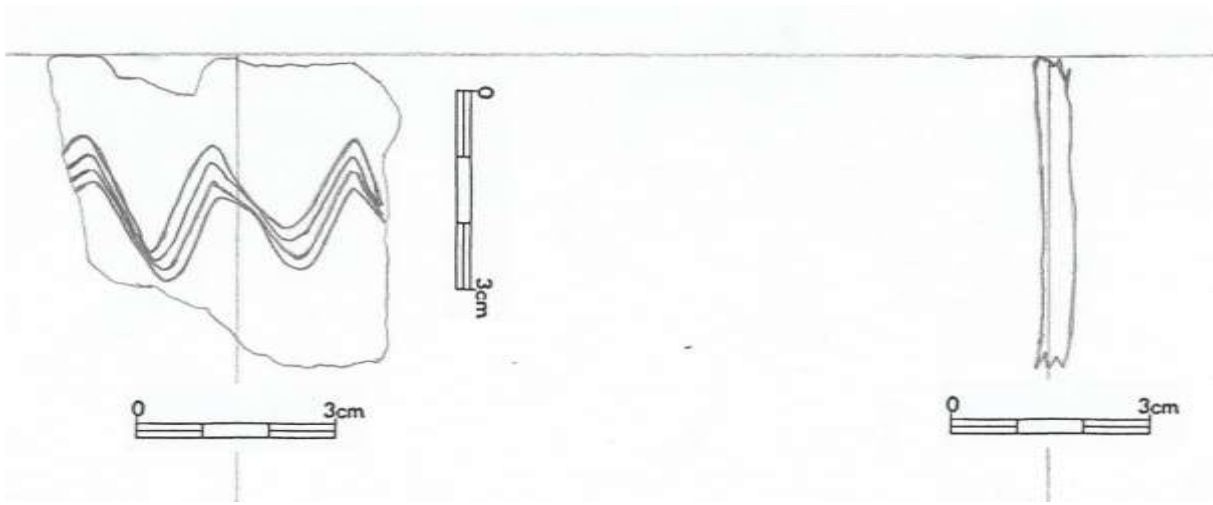

7.7.29 (12872)

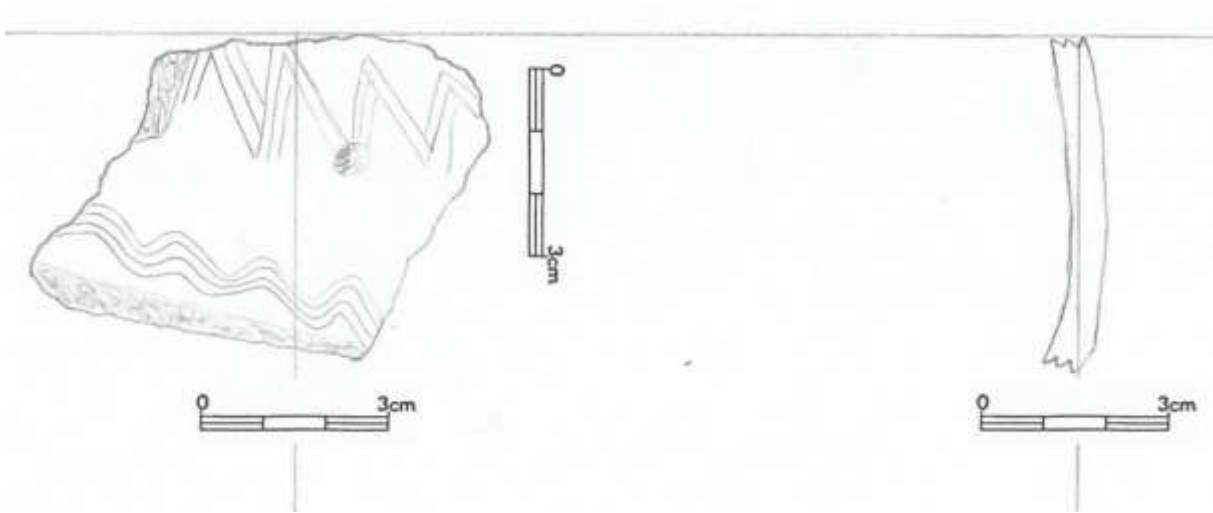

7.7.30 (12873)

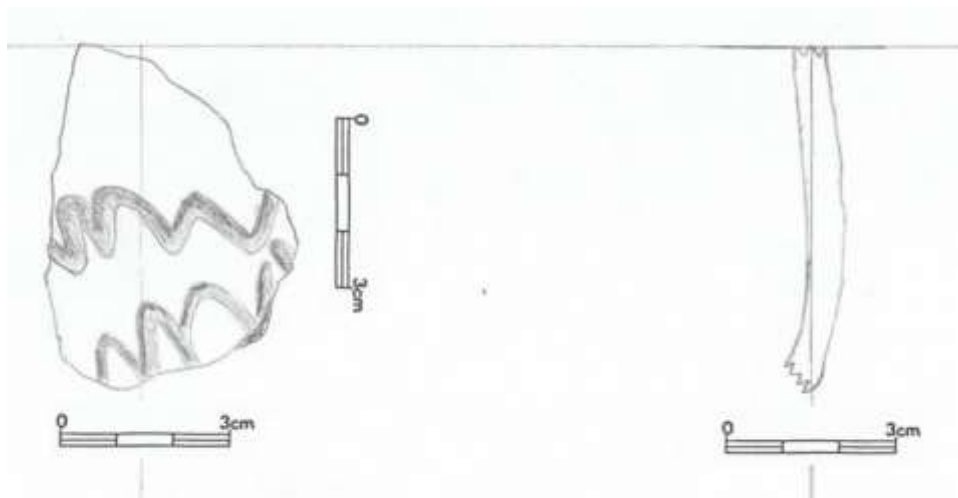

7.7.31 (12874)

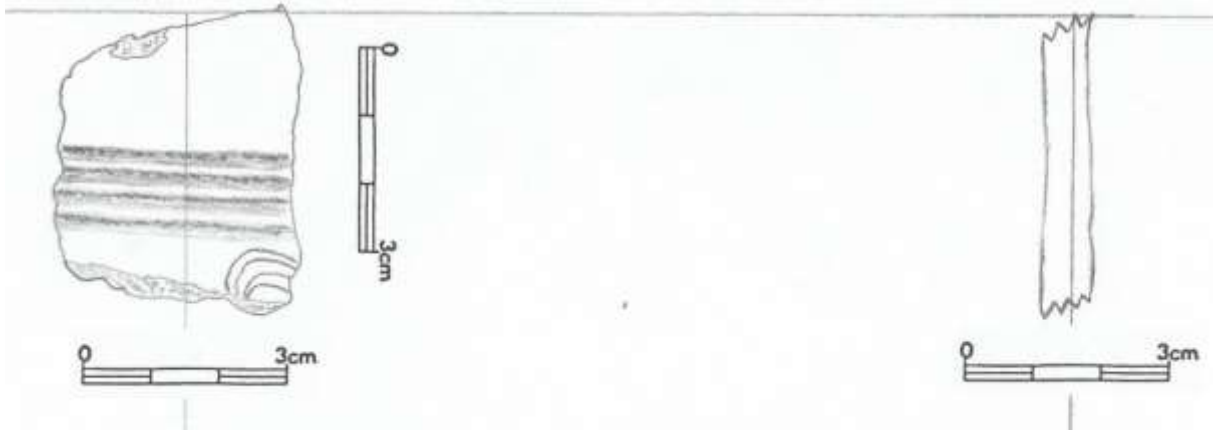

7.7.32 (12875)

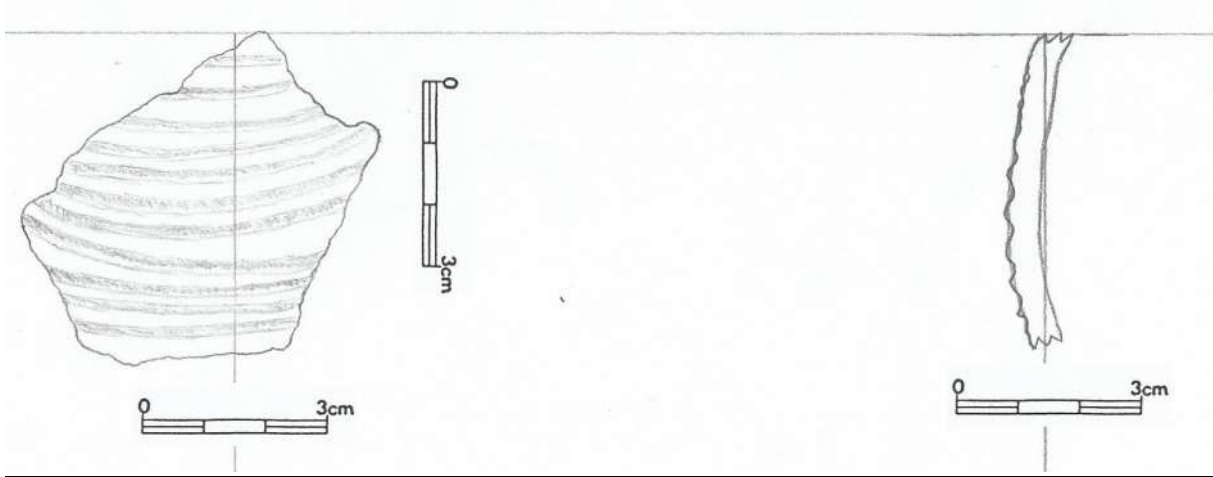

7.7.33 (12876)

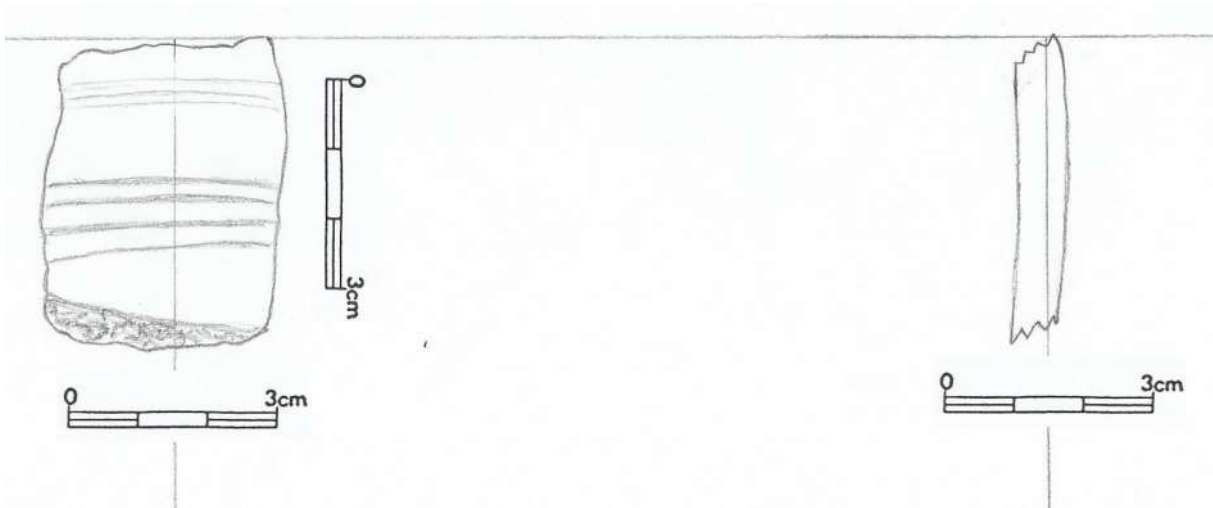

7.7.34 (12877)

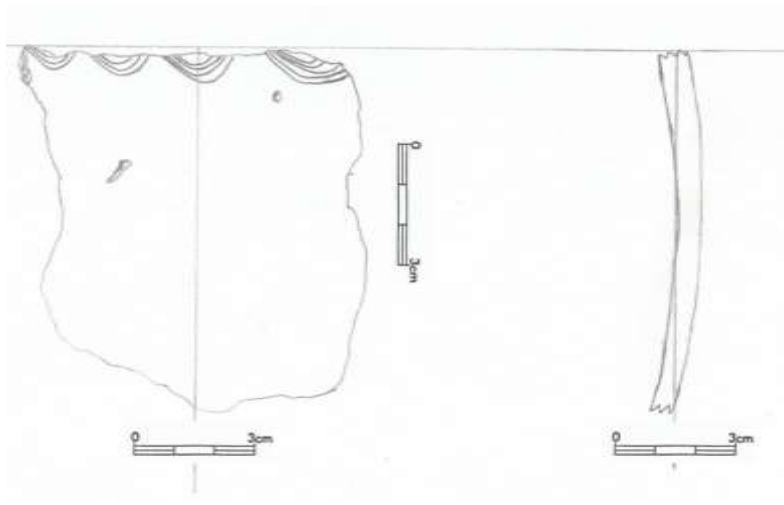

7.7.35 (12879)

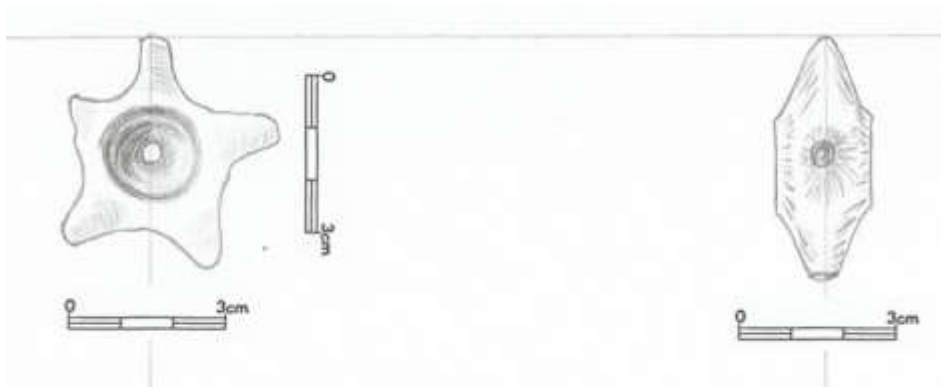

7.7.36 (12880)

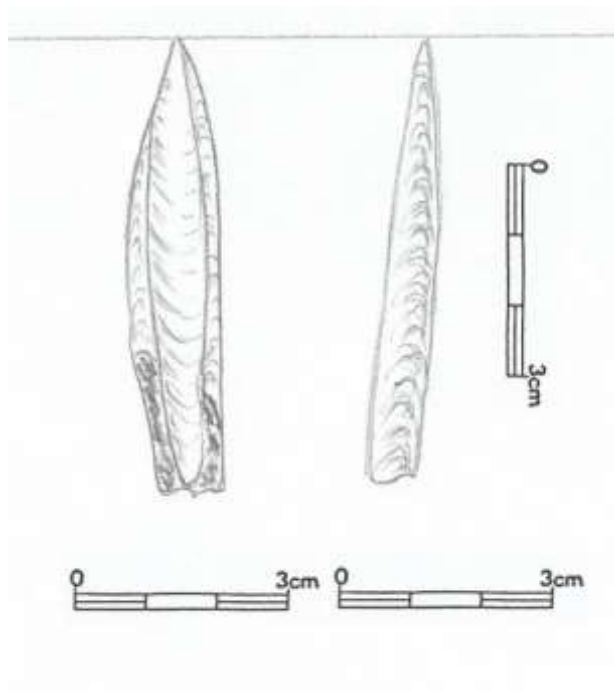

7.7.37 (12881)

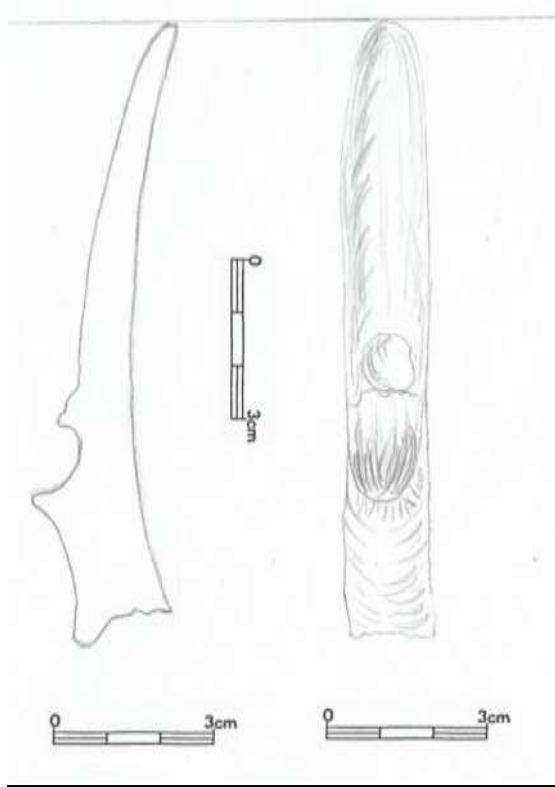

Krabice č. 8

7.8.1 (15567)

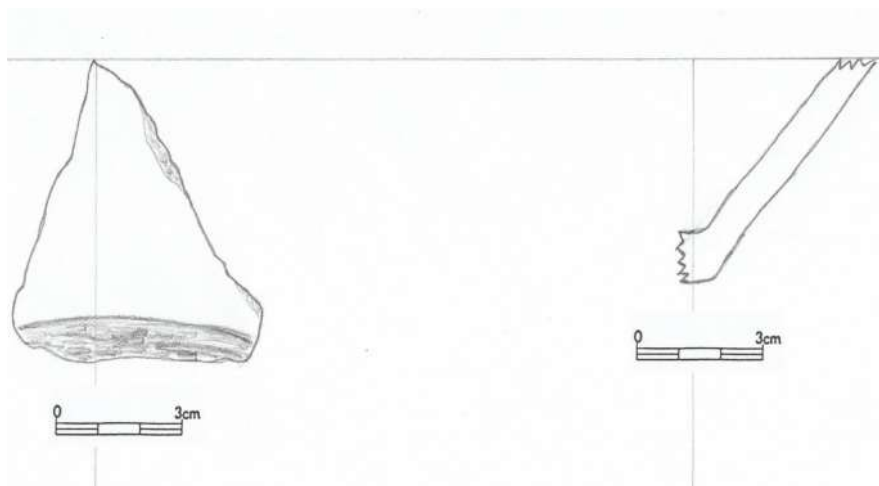

7.8.2 (15568)

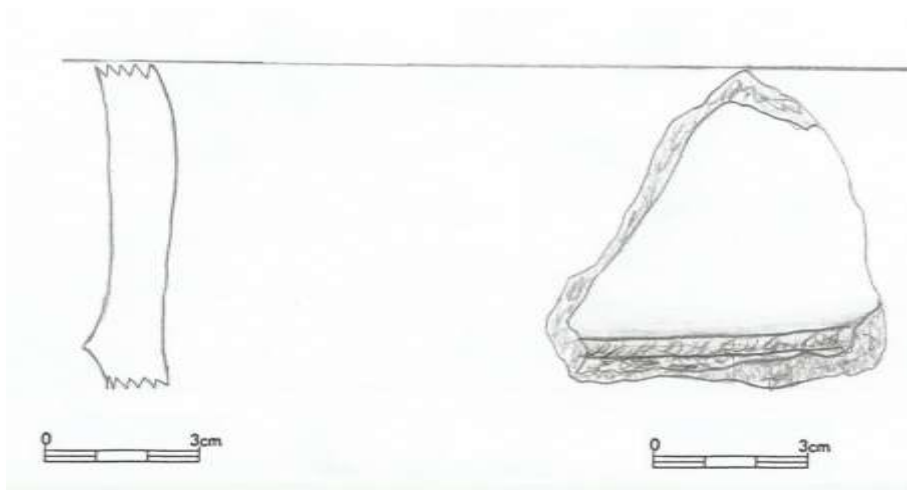

7.8.3 (15569)

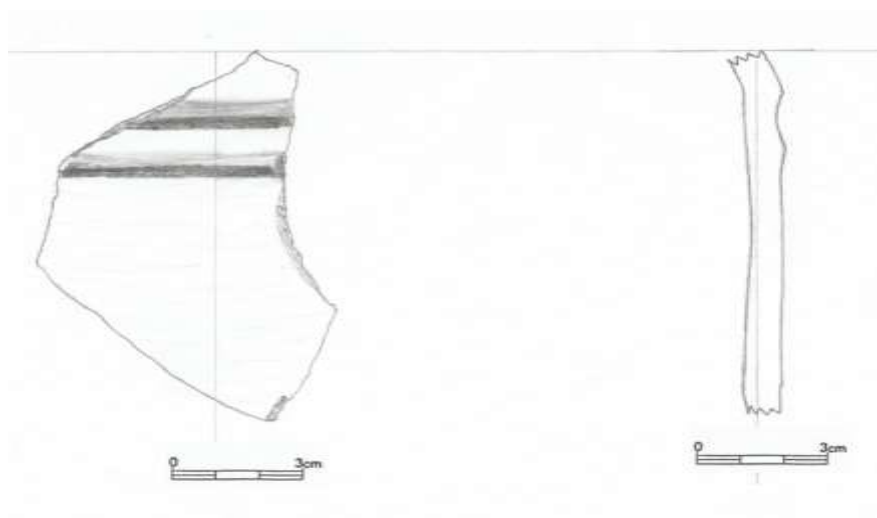

7.8.4 (15570)

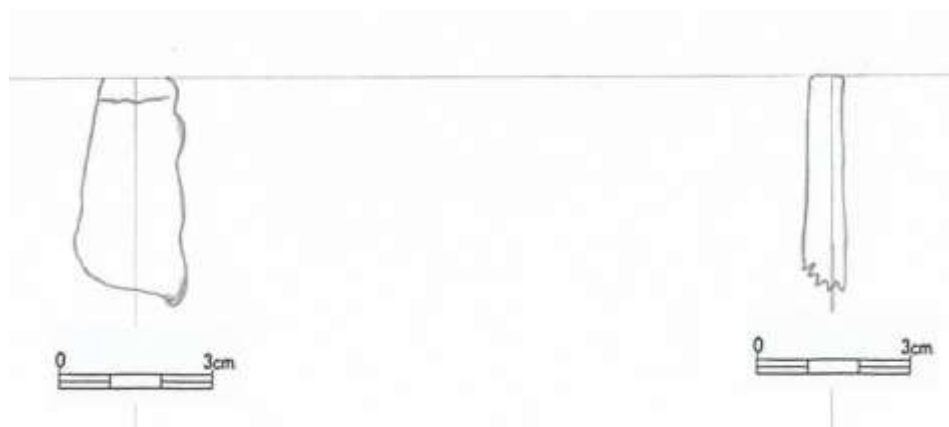

7.8.5 (15571)

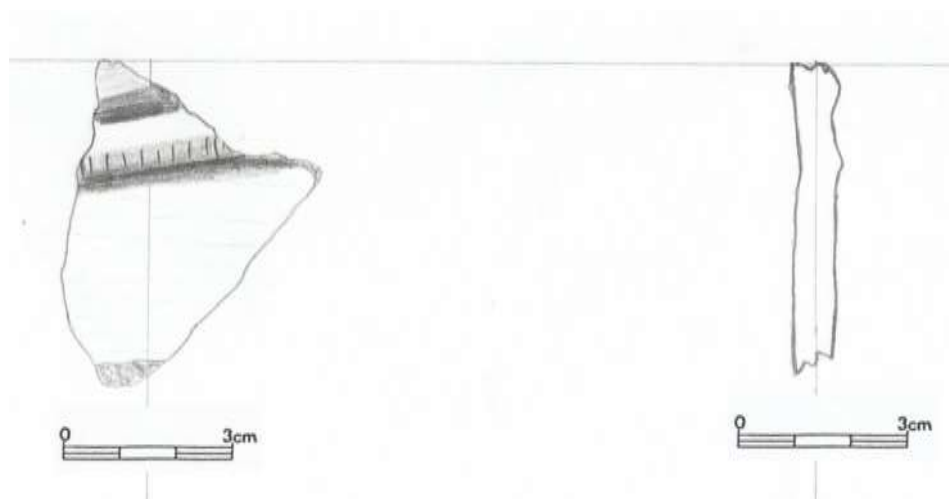

7.8.6 (15572)

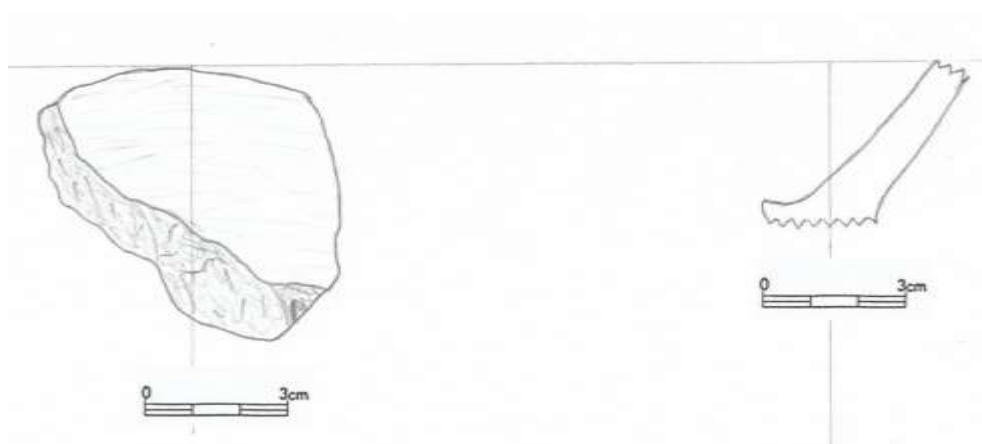

7.8.7 (15573)

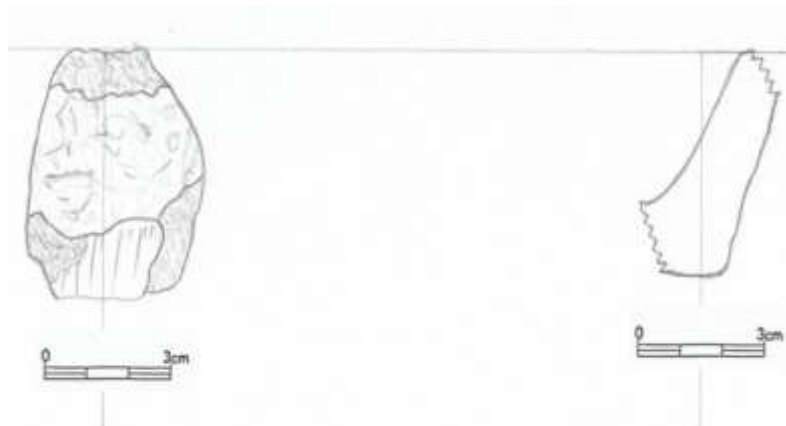

7.8.8 (15574)



7.8.9 (15575)

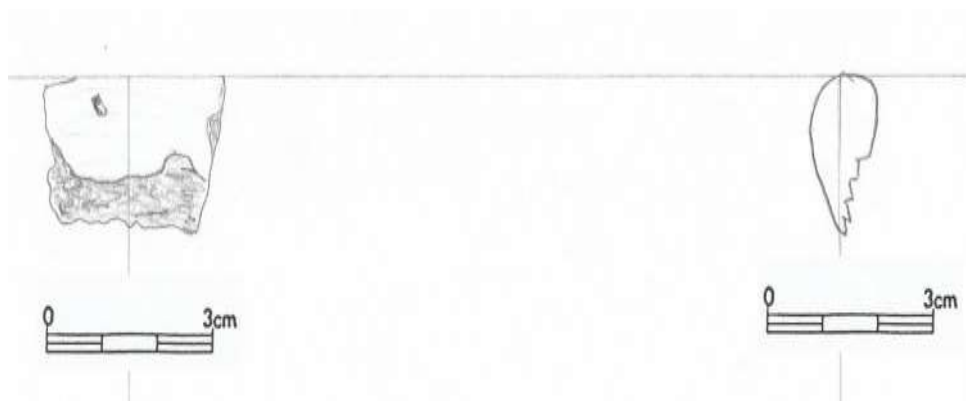

7.8.10 a (15576)

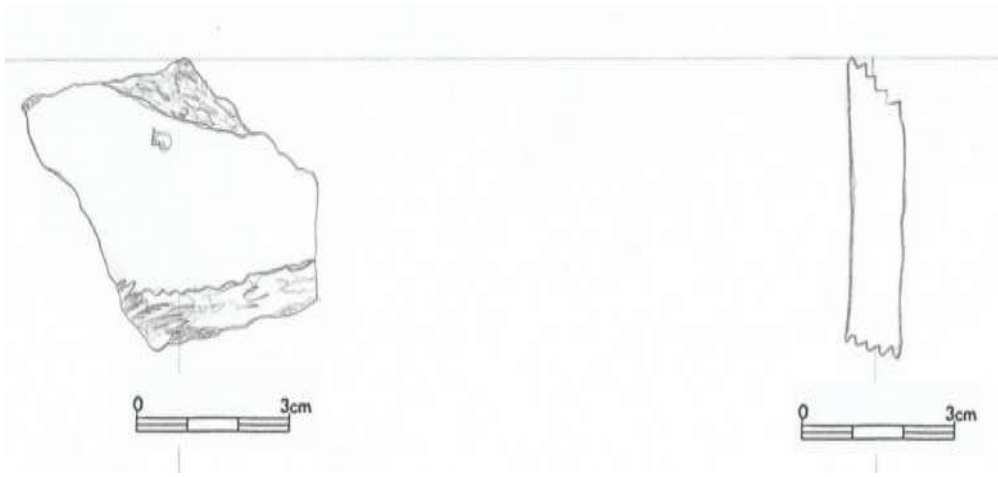

7.8.11 (15577)

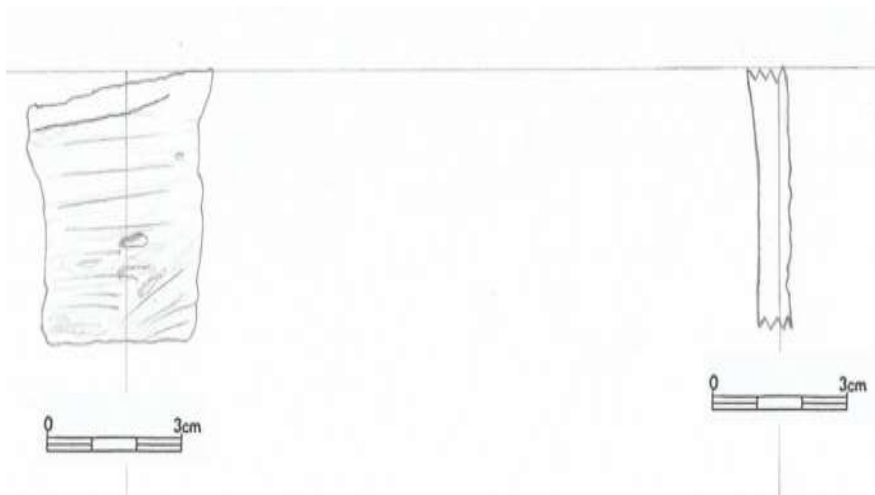

7.8.12 (15578 a)

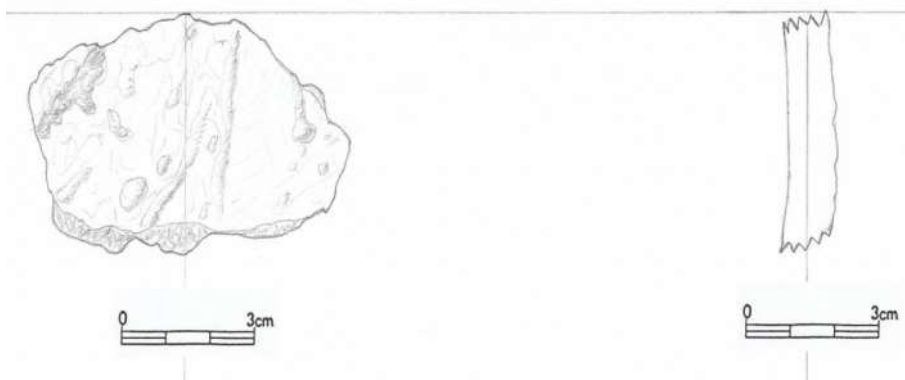

7.8.13 (15578 b)

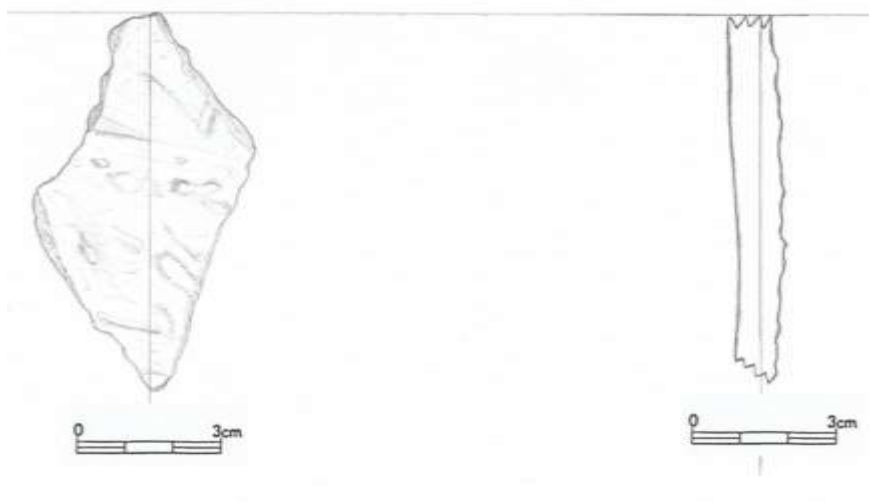

7.8.14 (15580 a)

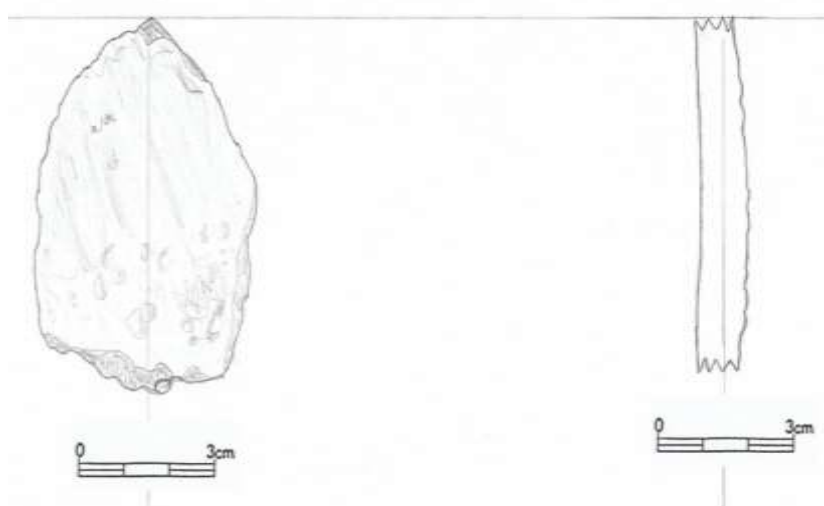

7.8.15 (15580 b)



7.8.16 (15581)

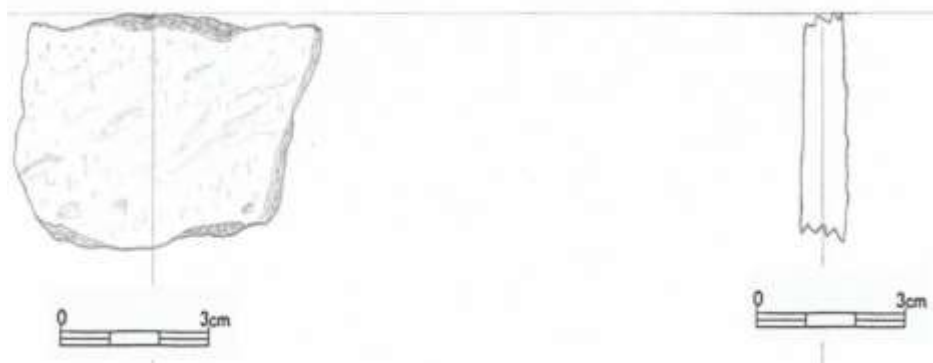

7.8.17 (15588)

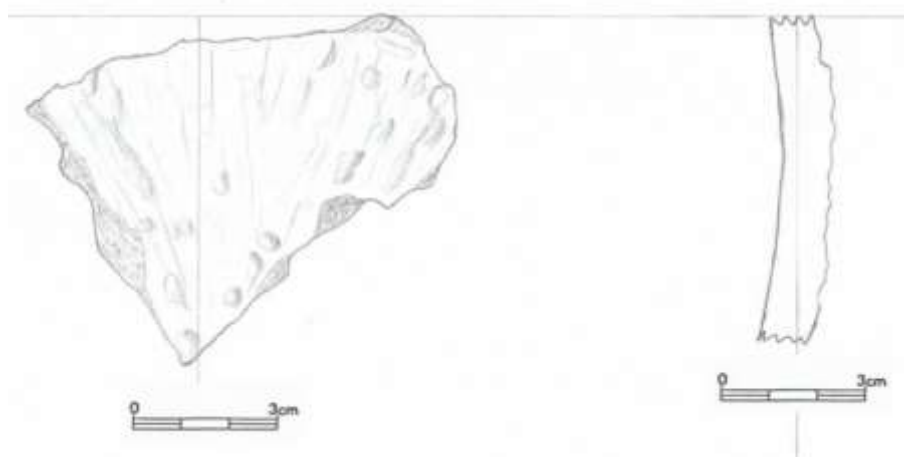

7.8.18 (15589)

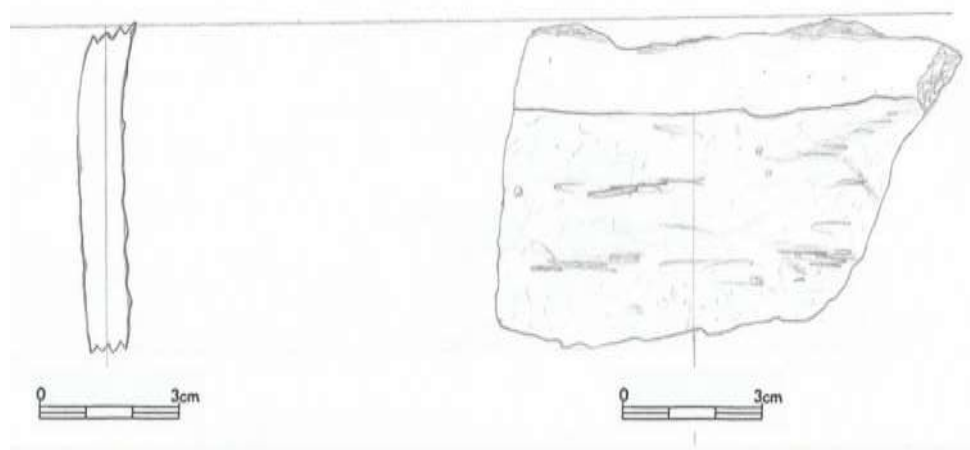

7.8.19 (15590)

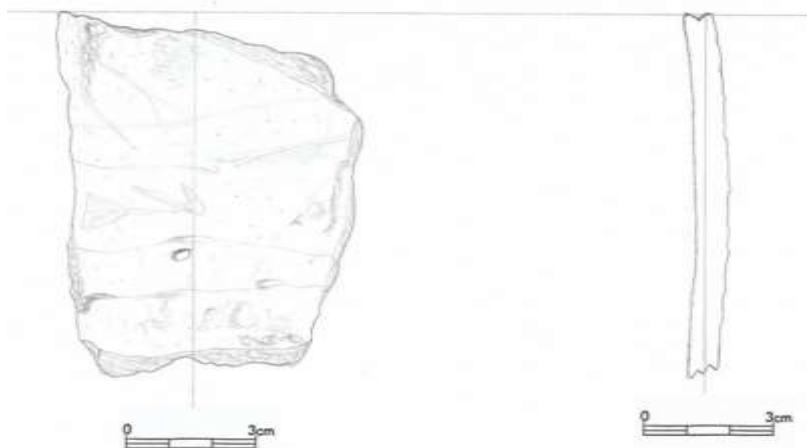

7.8.20 (15597)

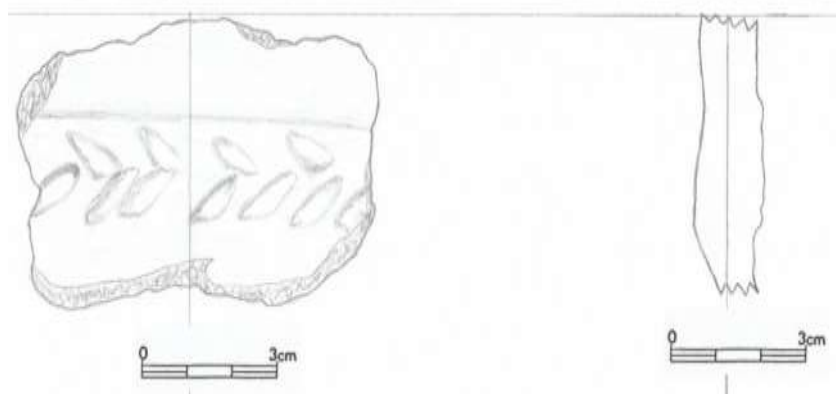

7.8.21 (15598)

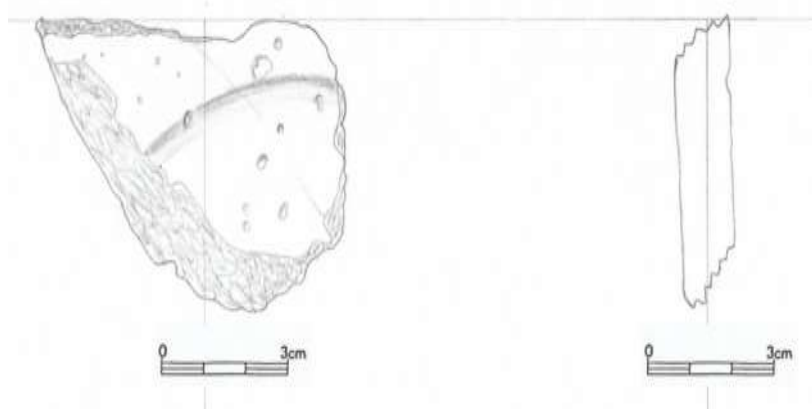

Krabice č. 9

7.9.1 (10240)

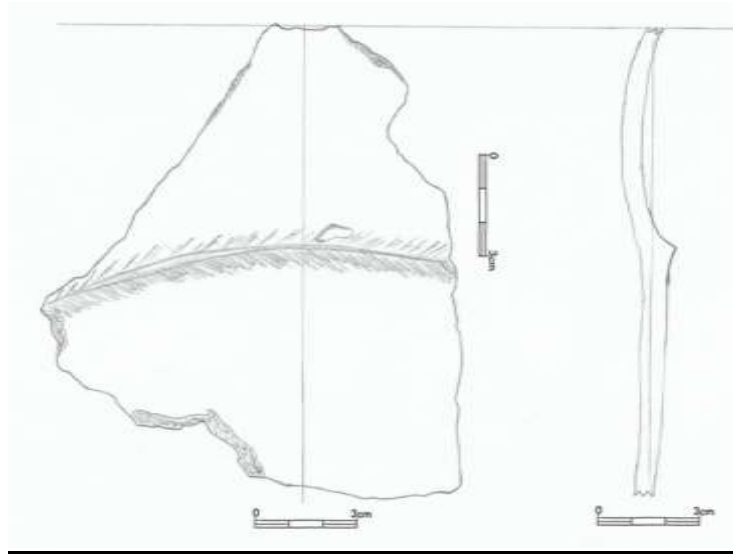

7.9.2 (10241)

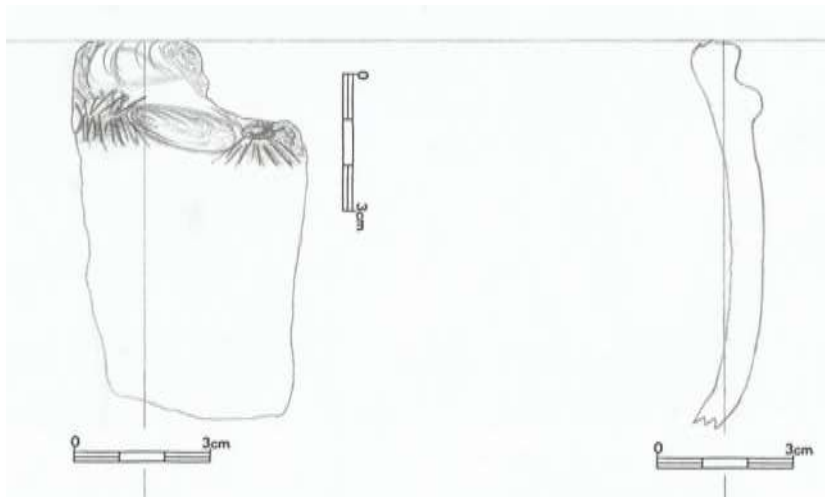

7.9.3 (10242)

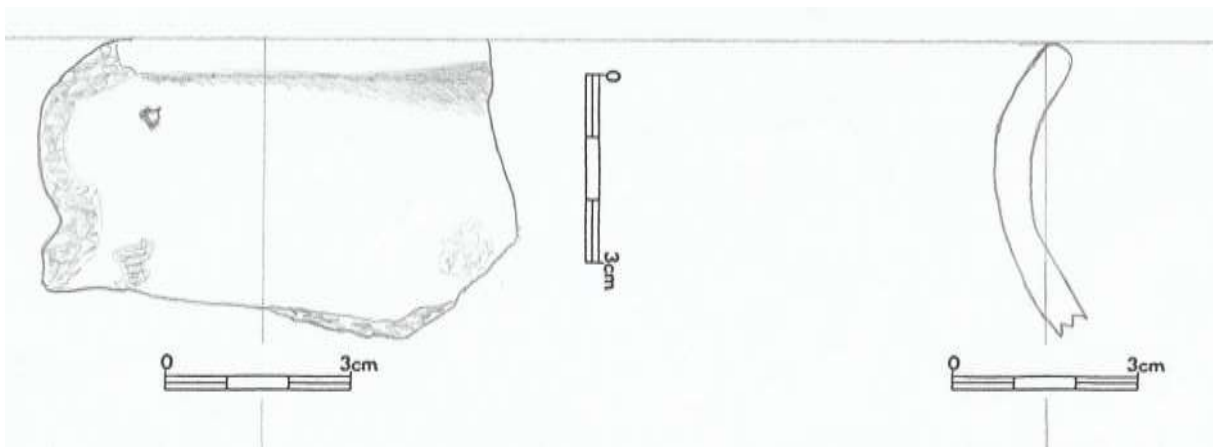

7.9.4 (10243)

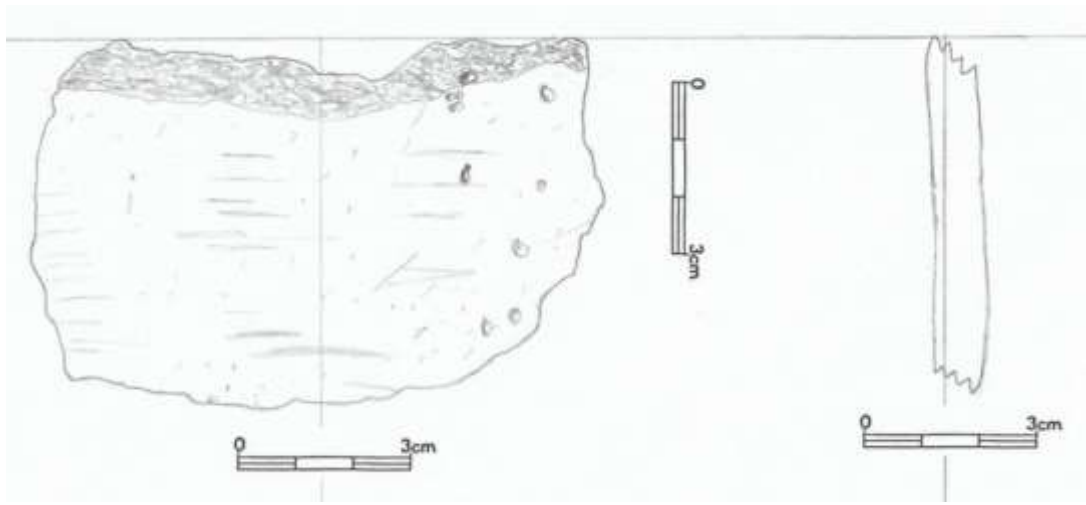

7.9.5 (10246)

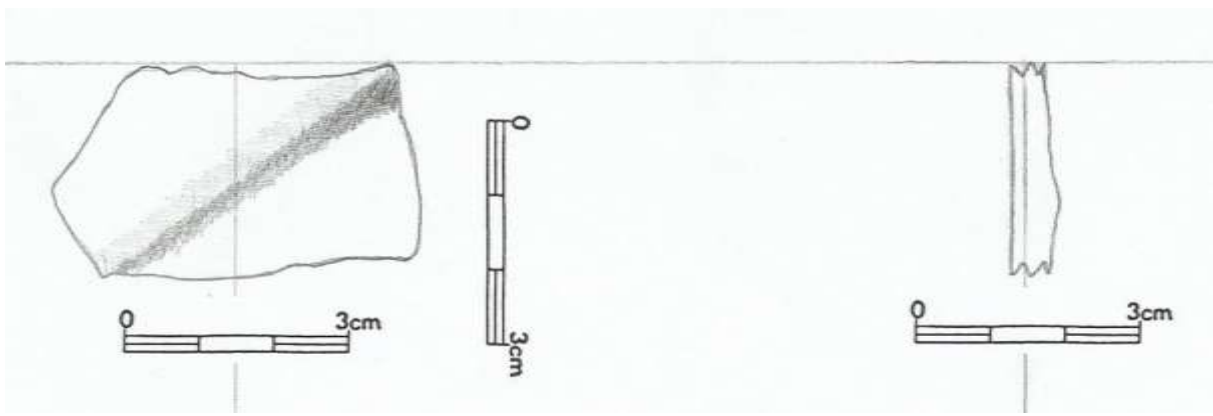

7.9.6 (10247)

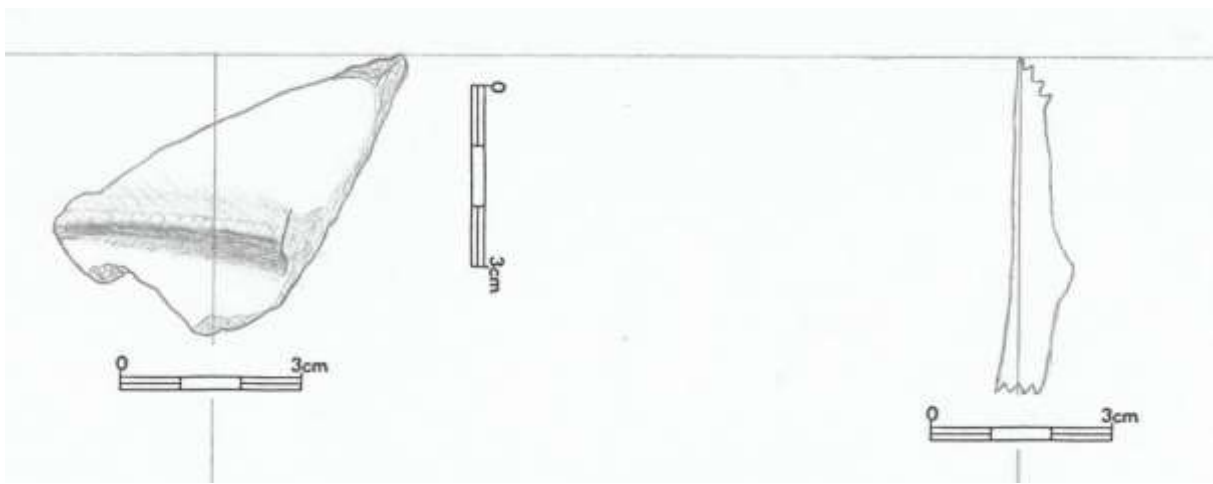

7.9.7 (10248)

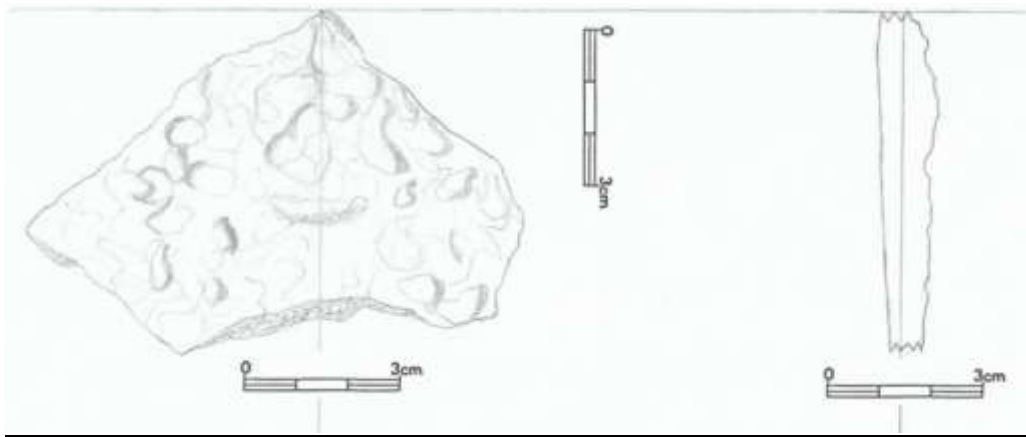

7.9.8 (10249)

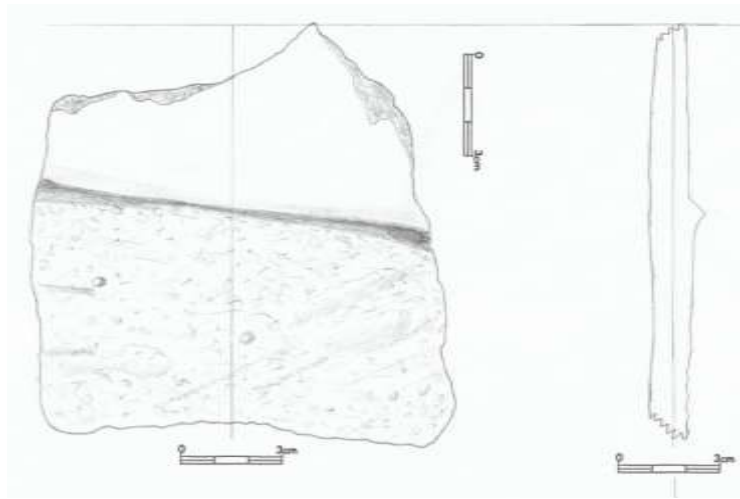

7.9.9 (10250 a)

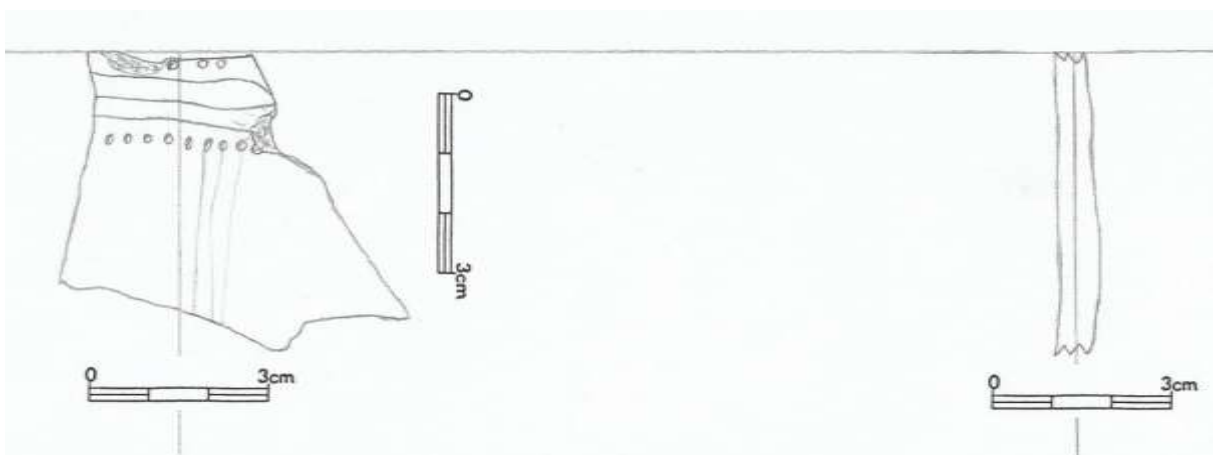

7.9.10 (10250 b)



7.9.11 (10252)

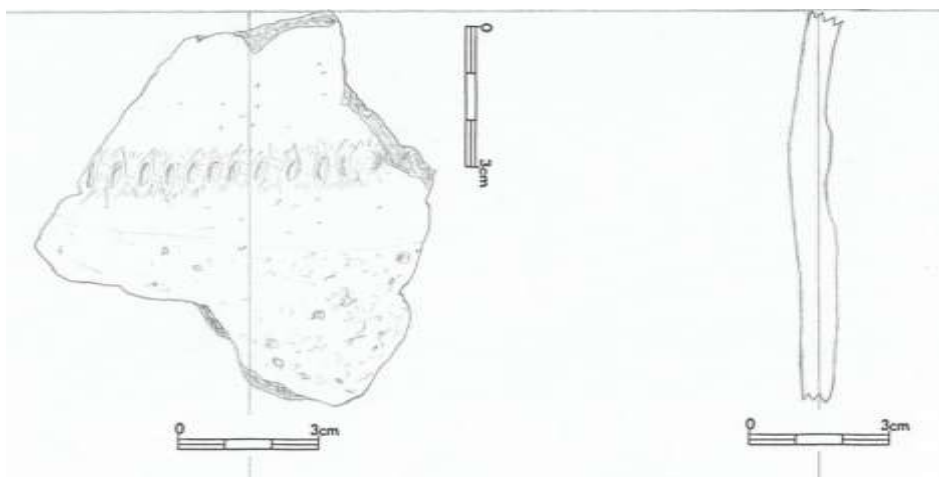

7.9.12 (10254)

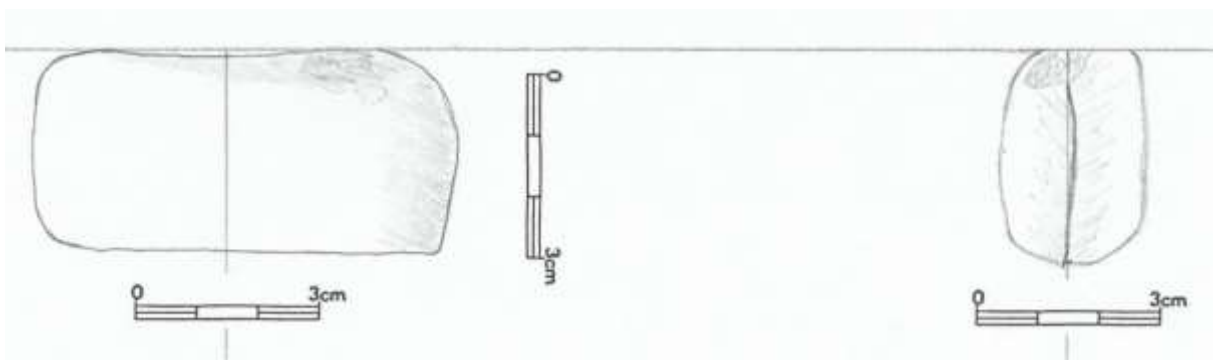

7.9.13 (10333)

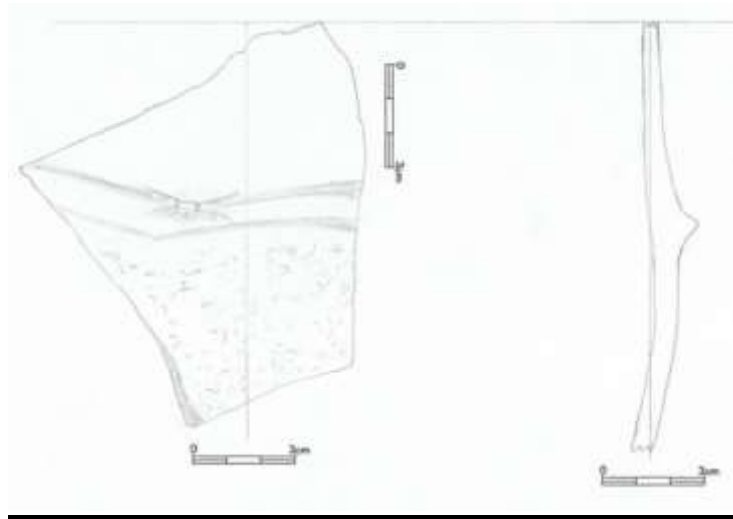

7.9.14 (10334)

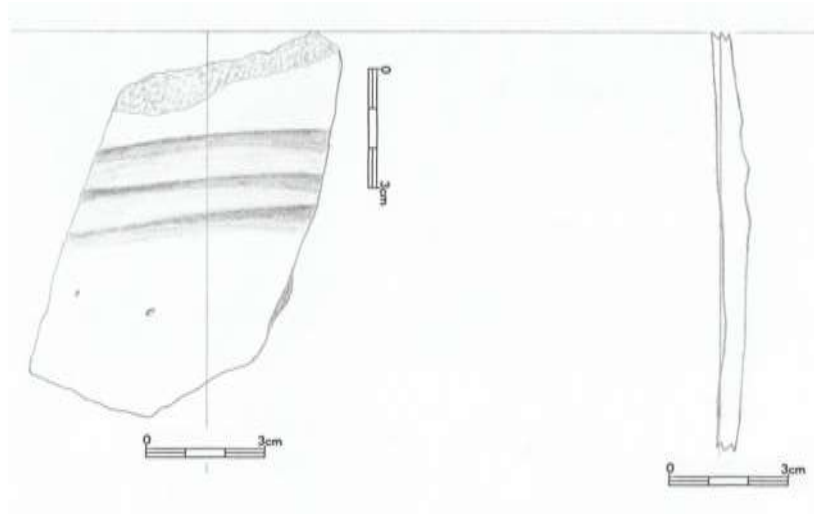

7.9.15 (10335)

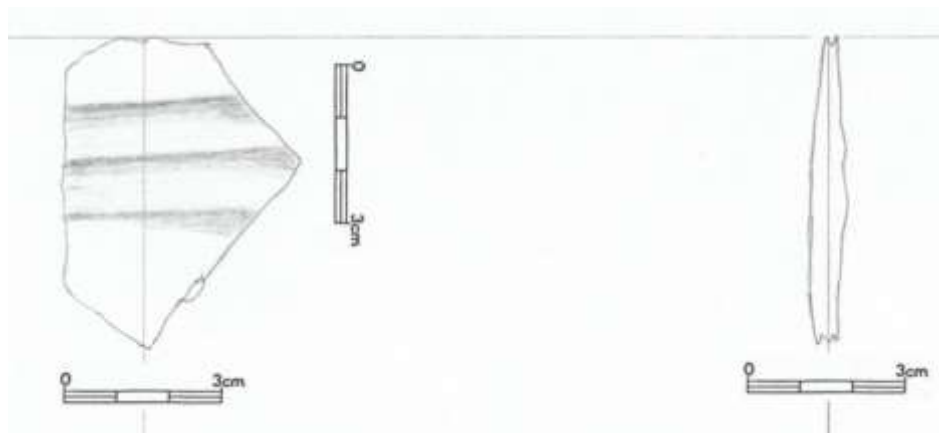

7.9.16 (10336)

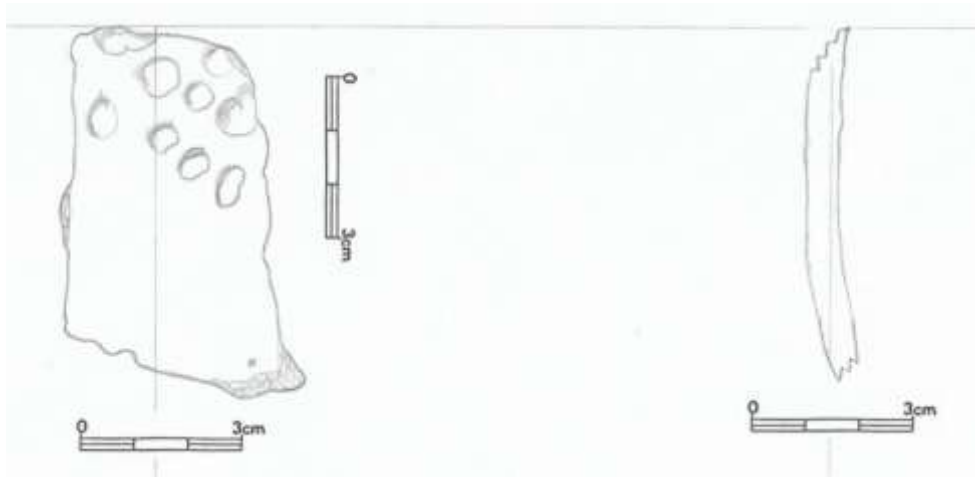

7.9.17 (10337)

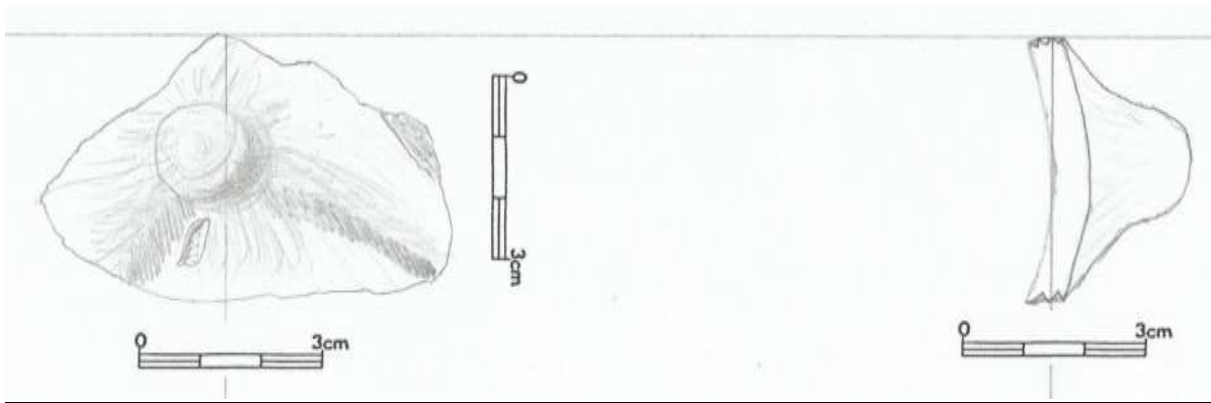

7.9.18 (10338)

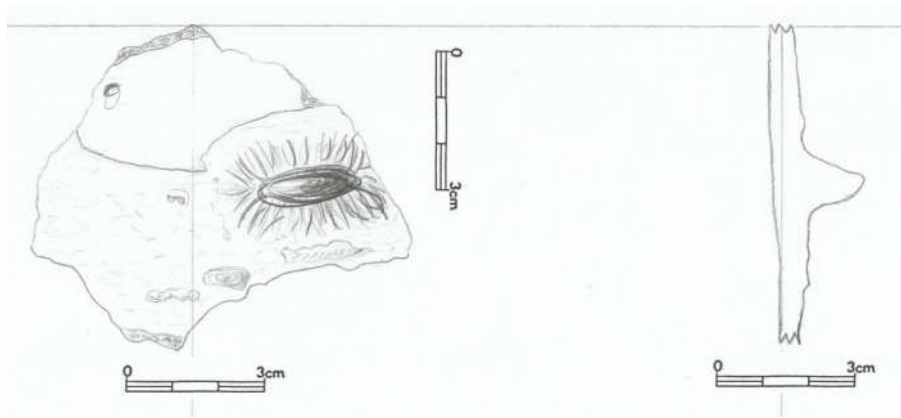

7.9.19 (10339)

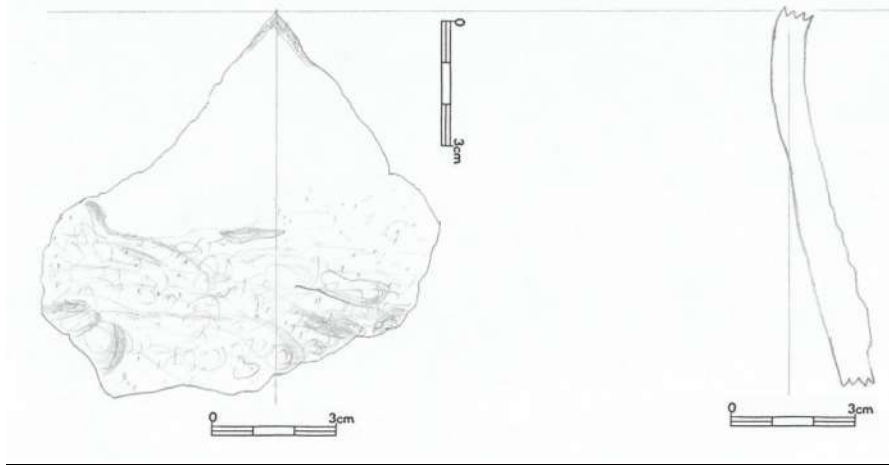

7.9.20 (10340)

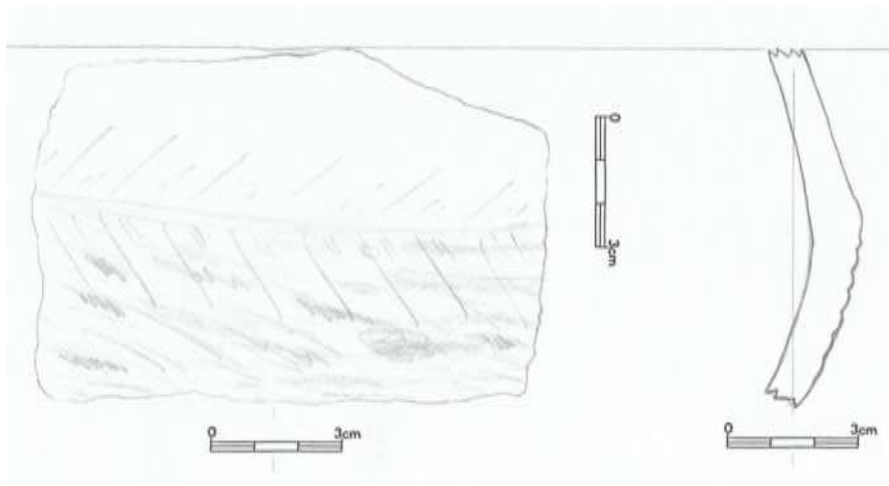

7.9.21 (10341)

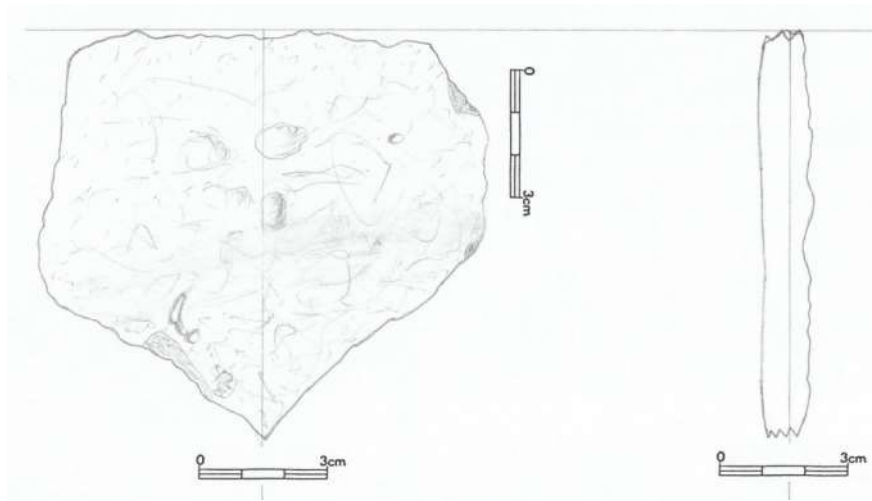

7.9.22 (10342)

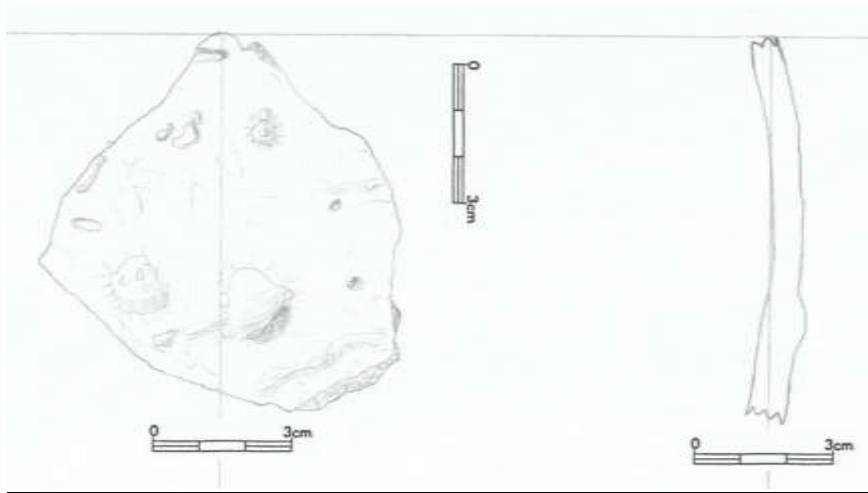

7.9.23 (10343)

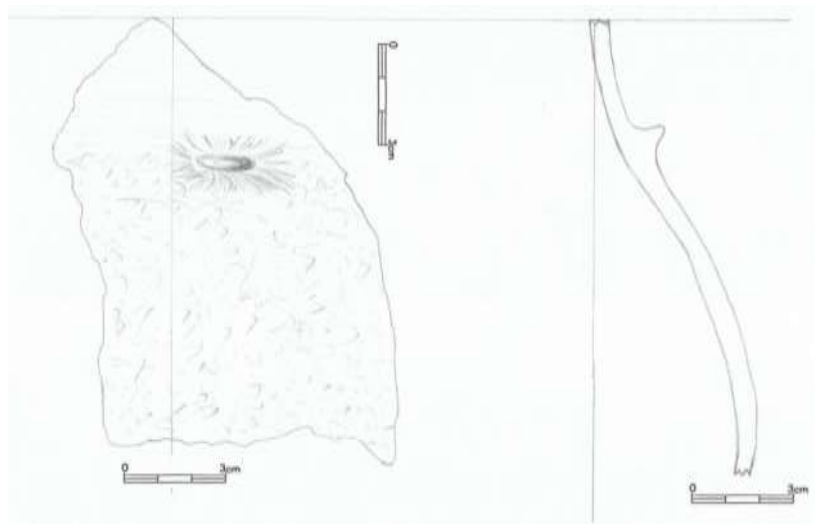

7.9.24 (10344)

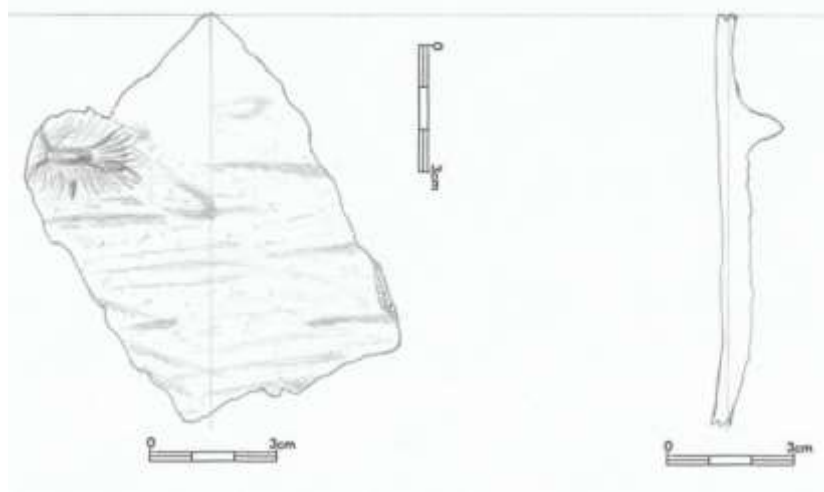

7.9.25 (10345)

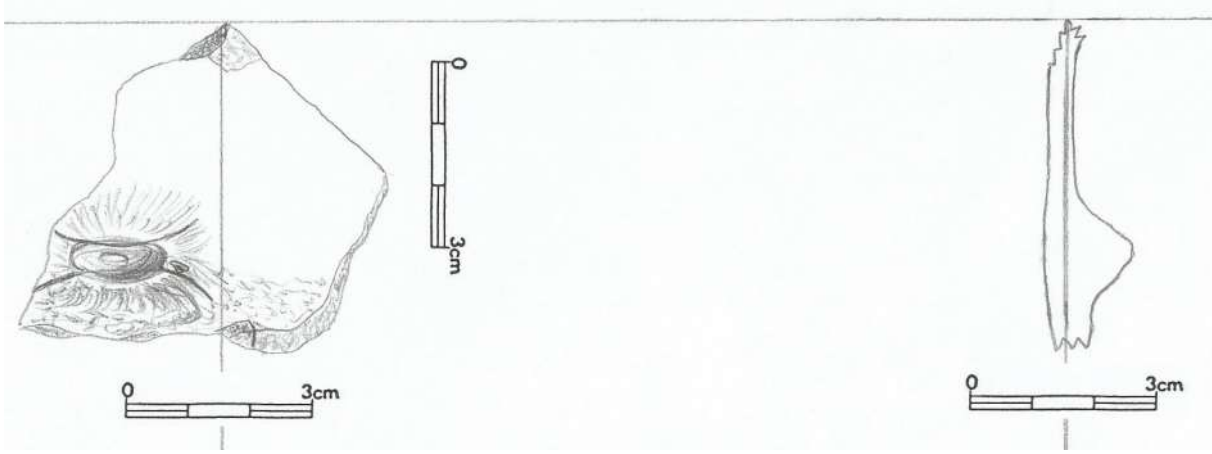

7.9.26 (10347)

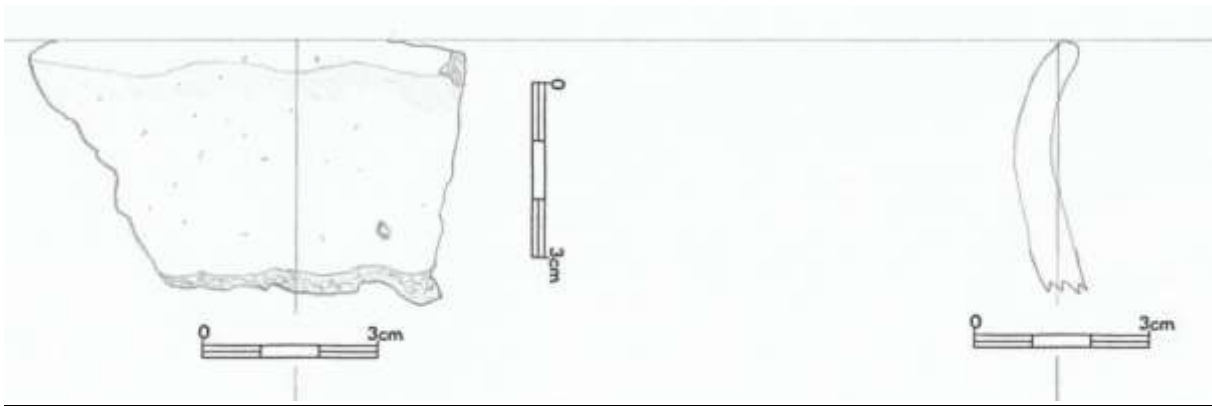

7.9.27 (10348)

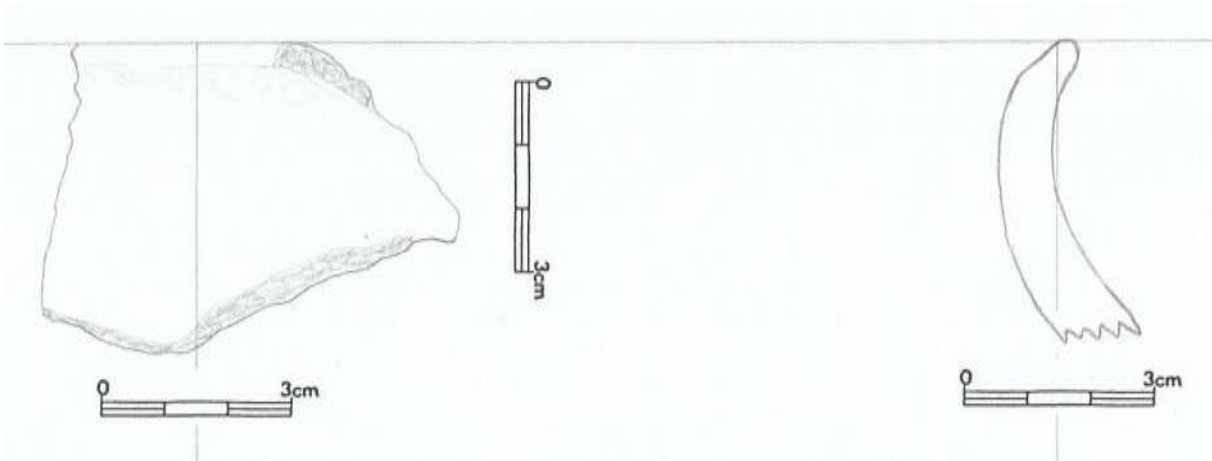

7.9.28 (10349)

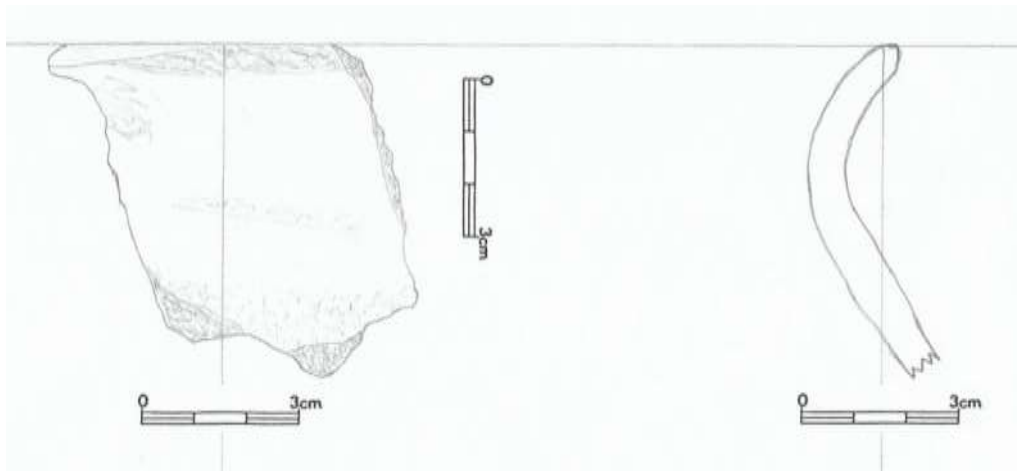

7.9.29 (10350)

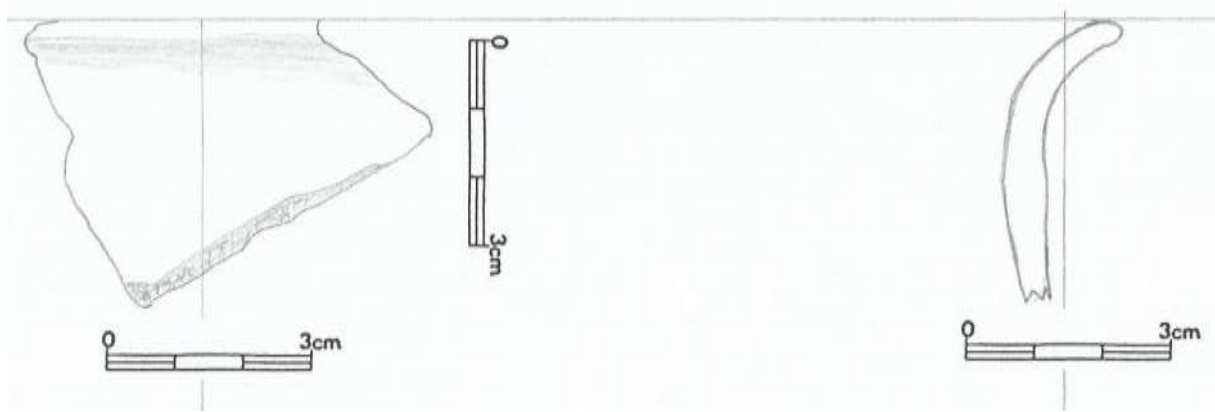

7.9.30 (10351)

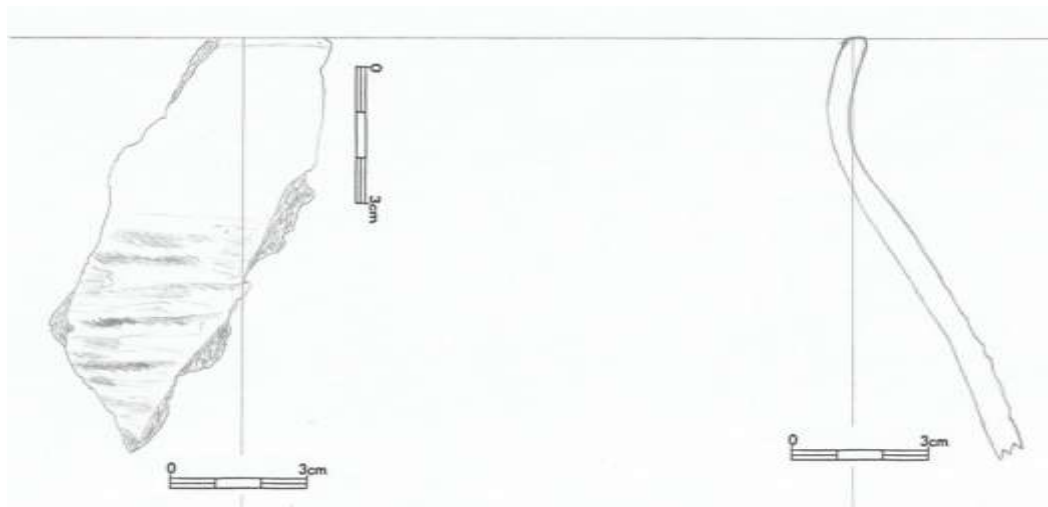

7.9.31 (10352)

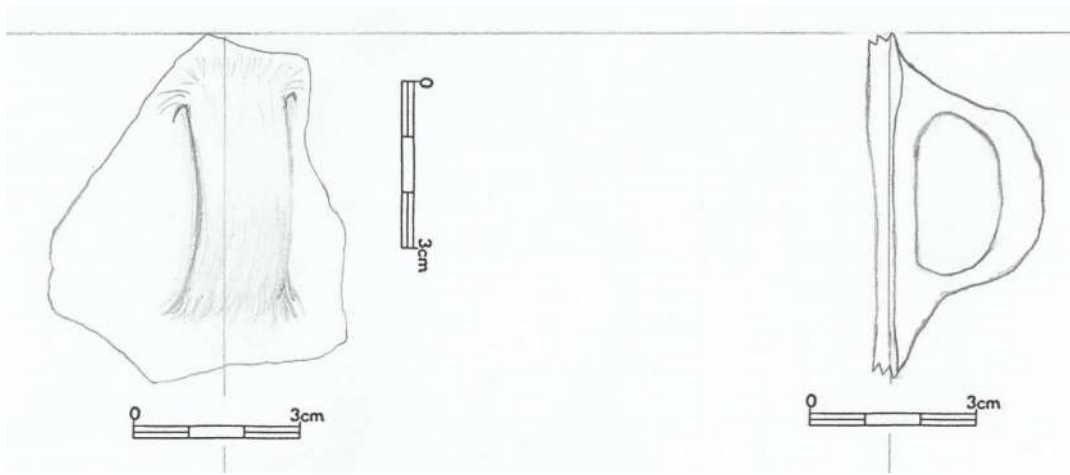

7.9.32 (10353)

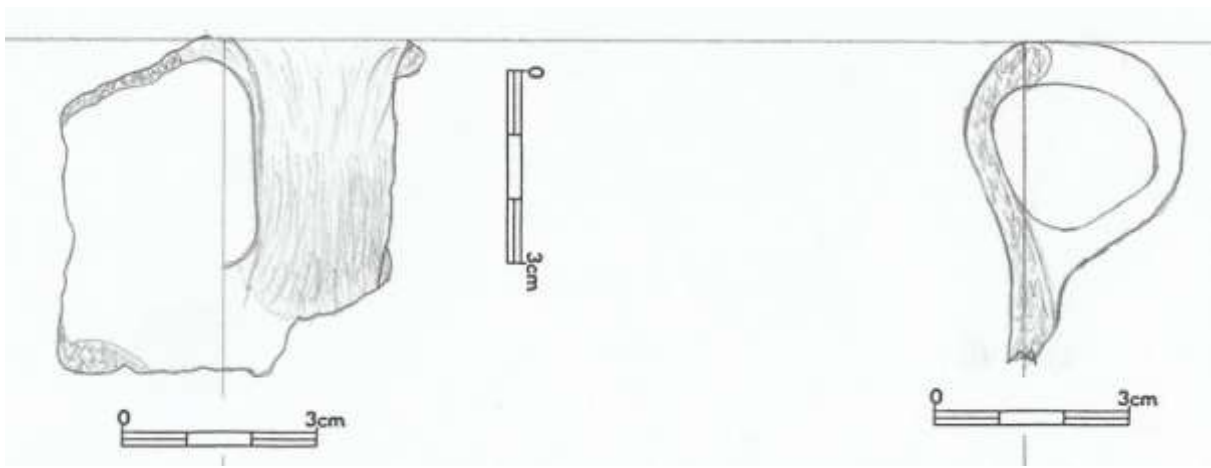

7.9.33 (10354)

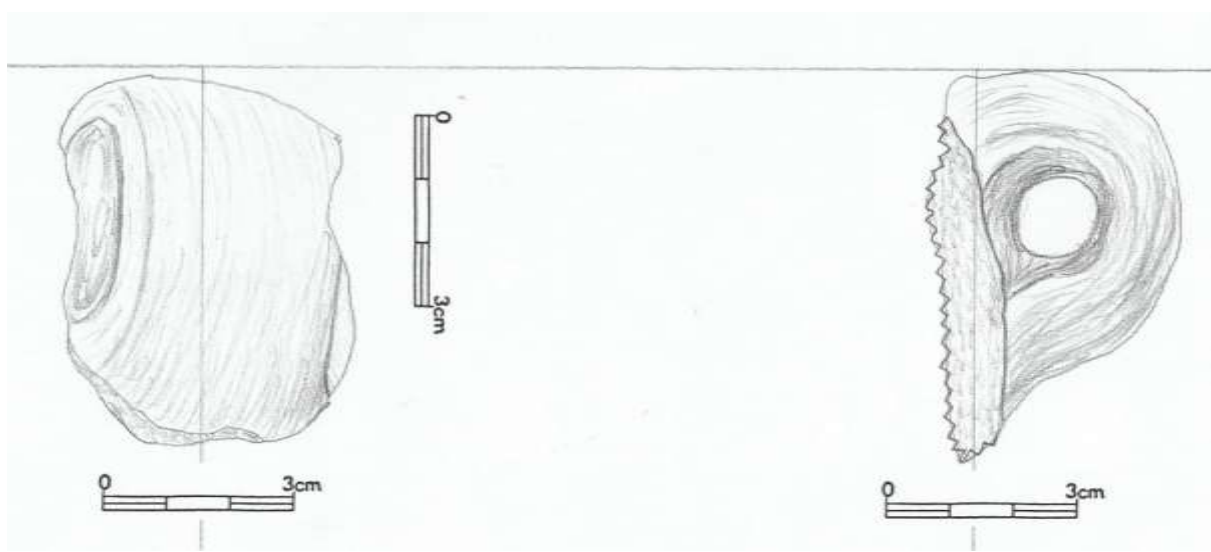

7.9.34 (10355)

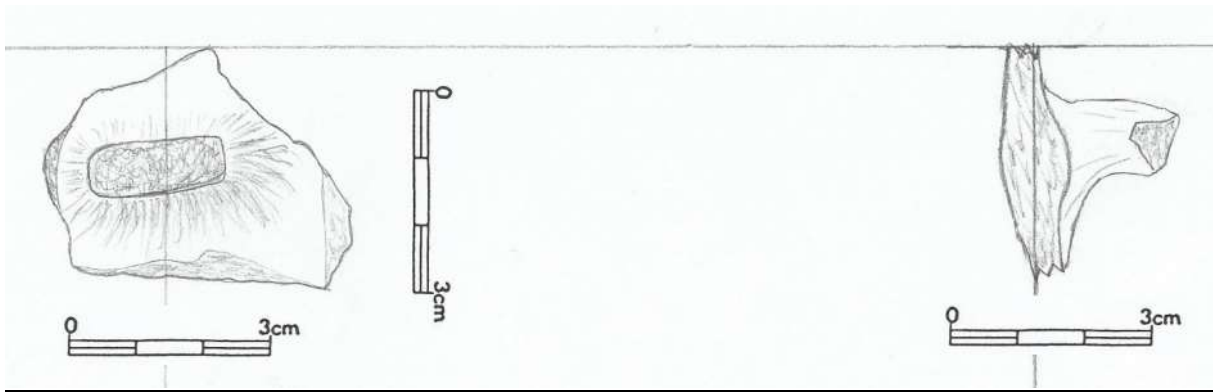

7.9.35 (10356)

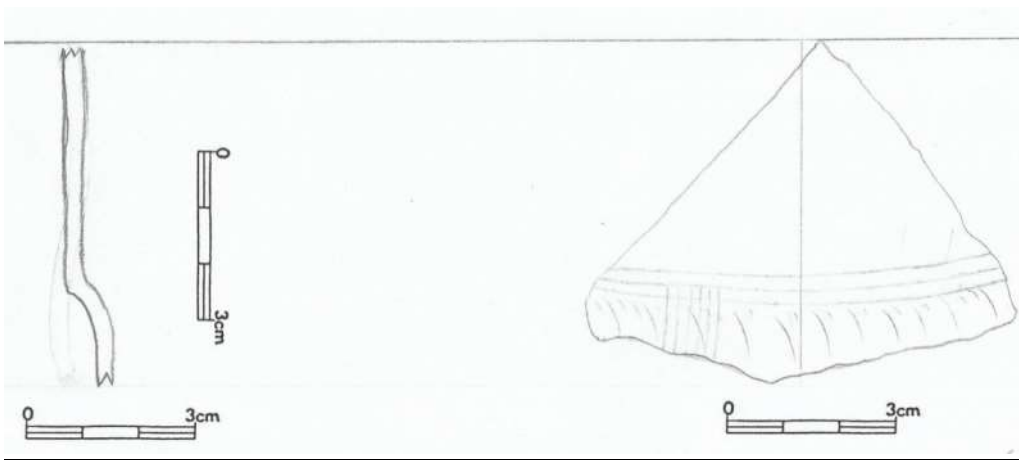

7.9.36 (10359)

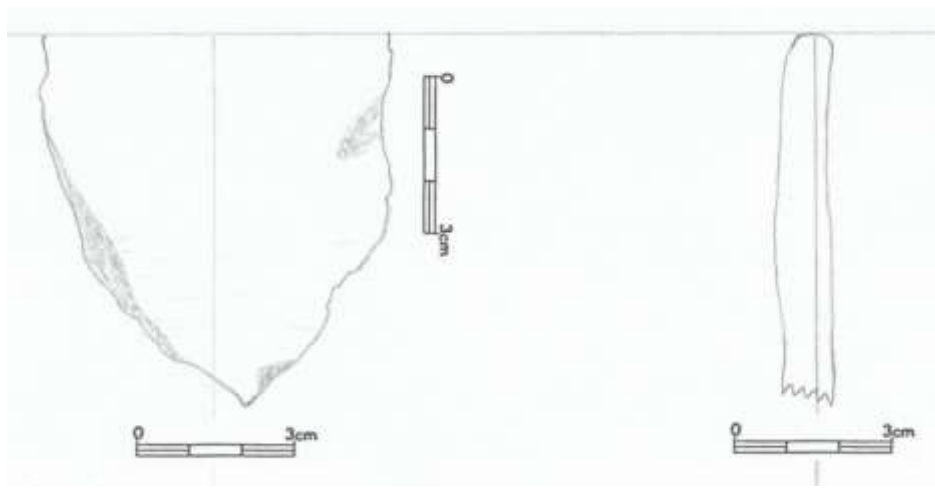

7.9.37 (bez i. č.)

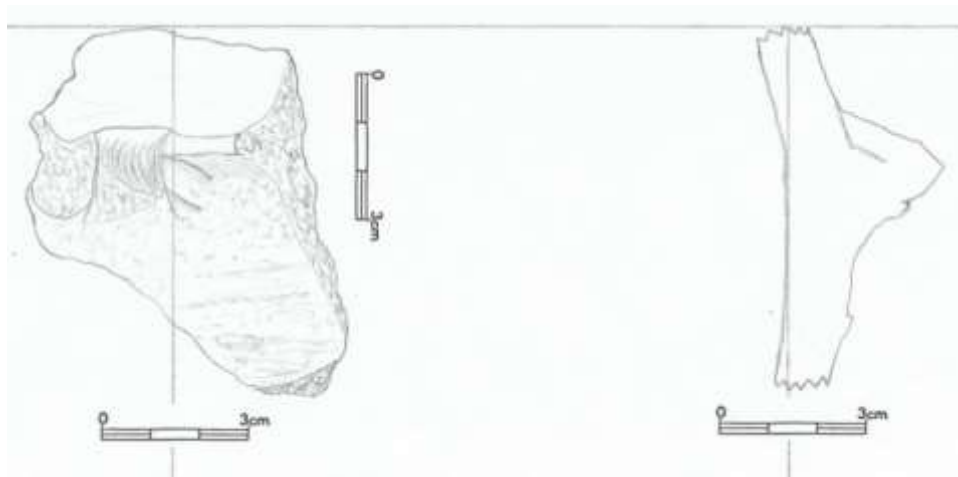

7.9.38 (bez i. č.)



Krabice č. 10

7.10.1 (7299)

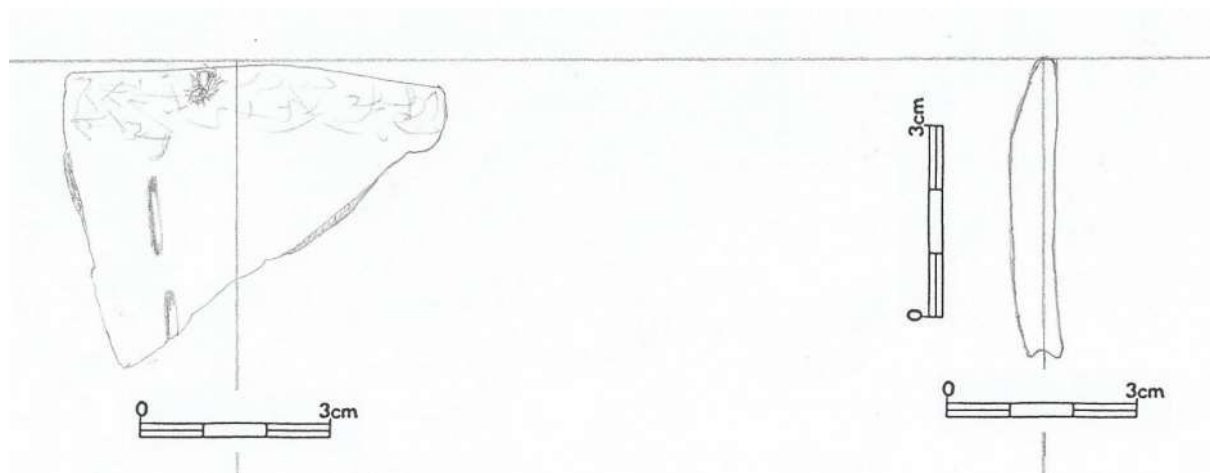

7.10.2 (7303)

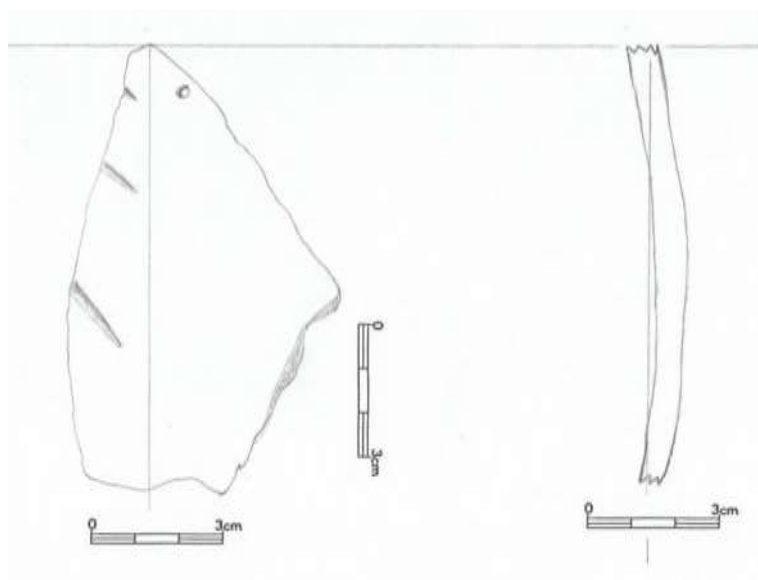

7.10.3 (7305)

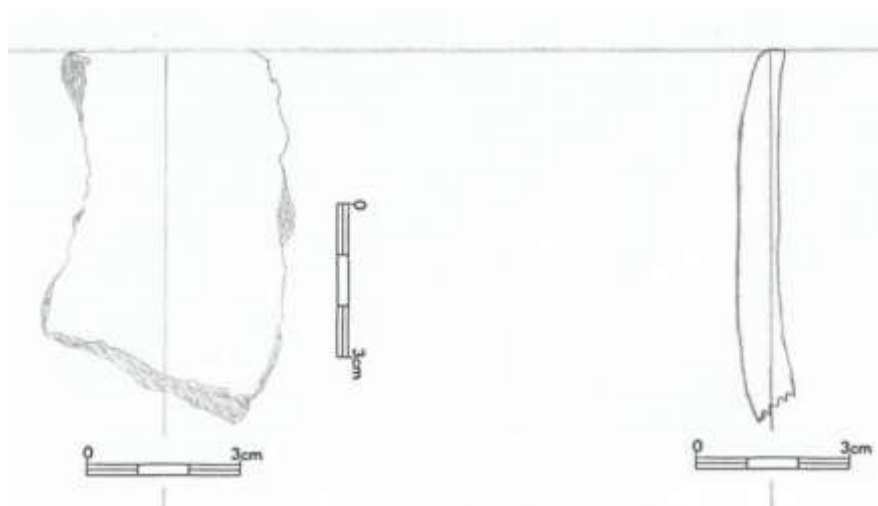

7.10.4 (7308)

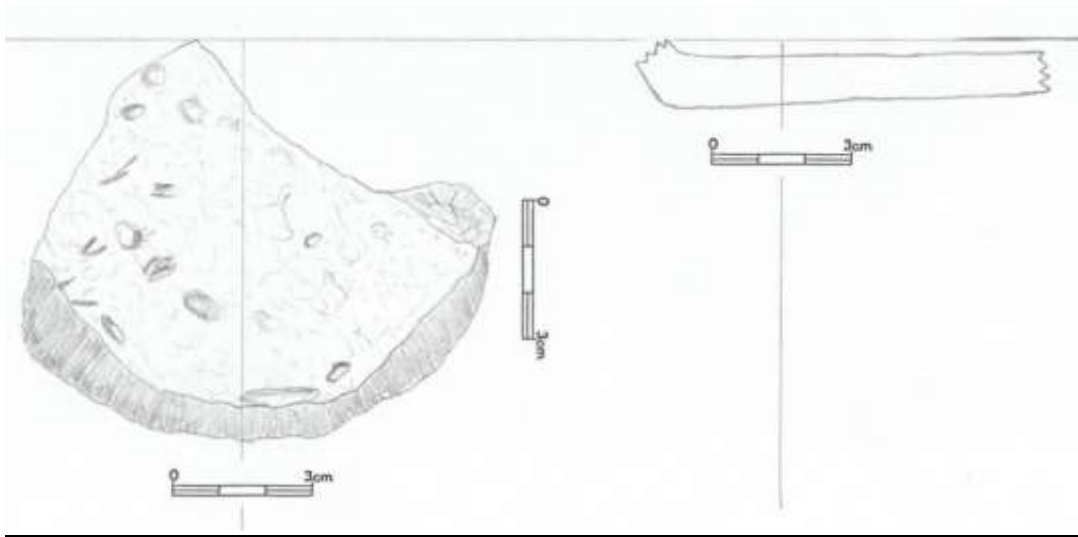

7.10.5 (7309)

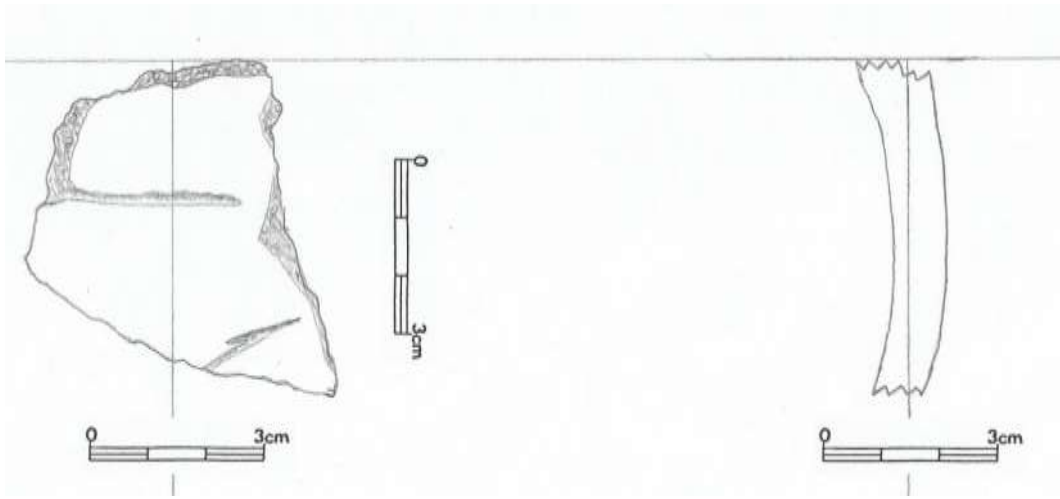

7.10.6 (7310)

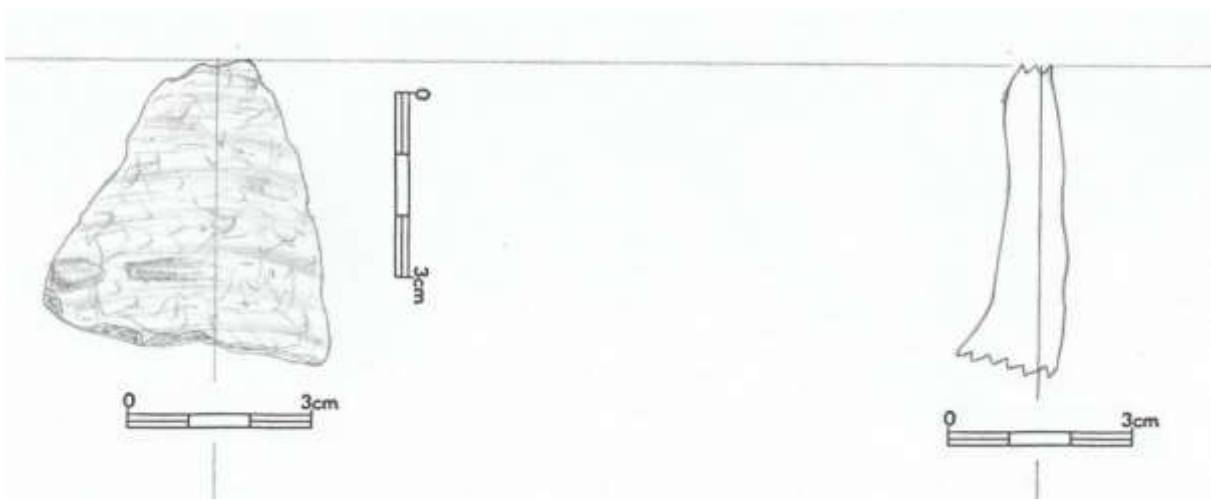

7.10.7 (7311 a)

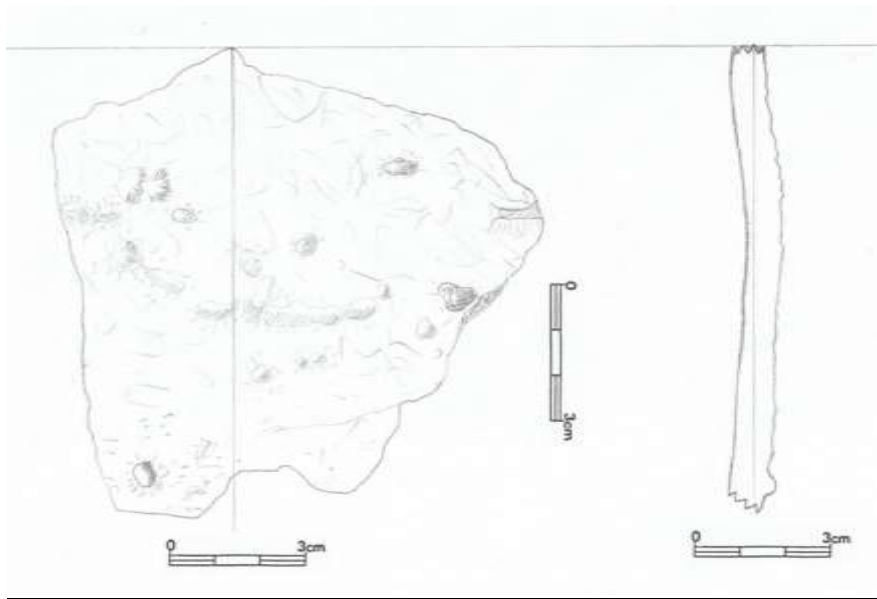

7.10.8 (7311 b)

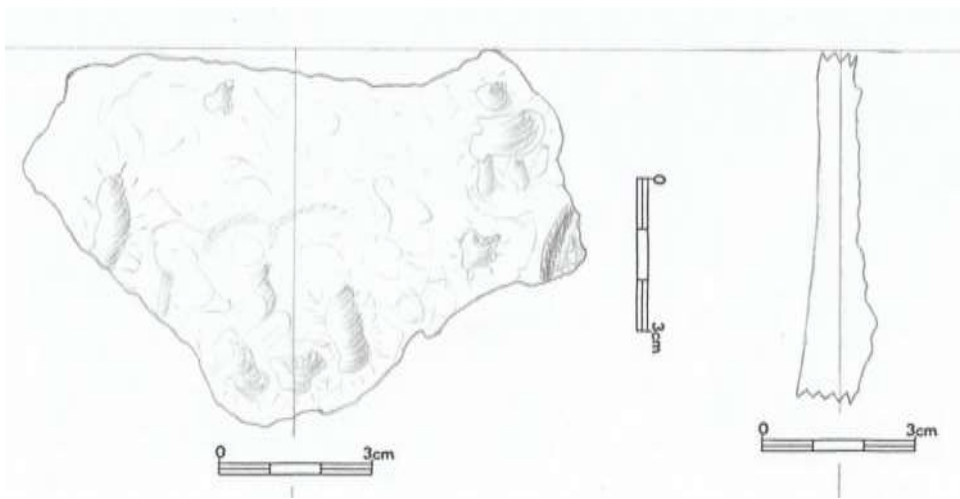

7.10.9 (7311 c)

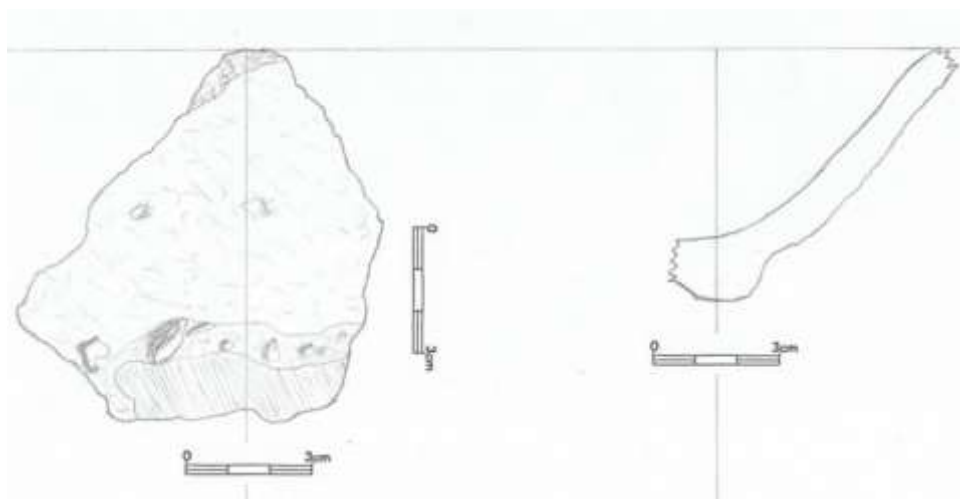

7.10.10 (7311 d)

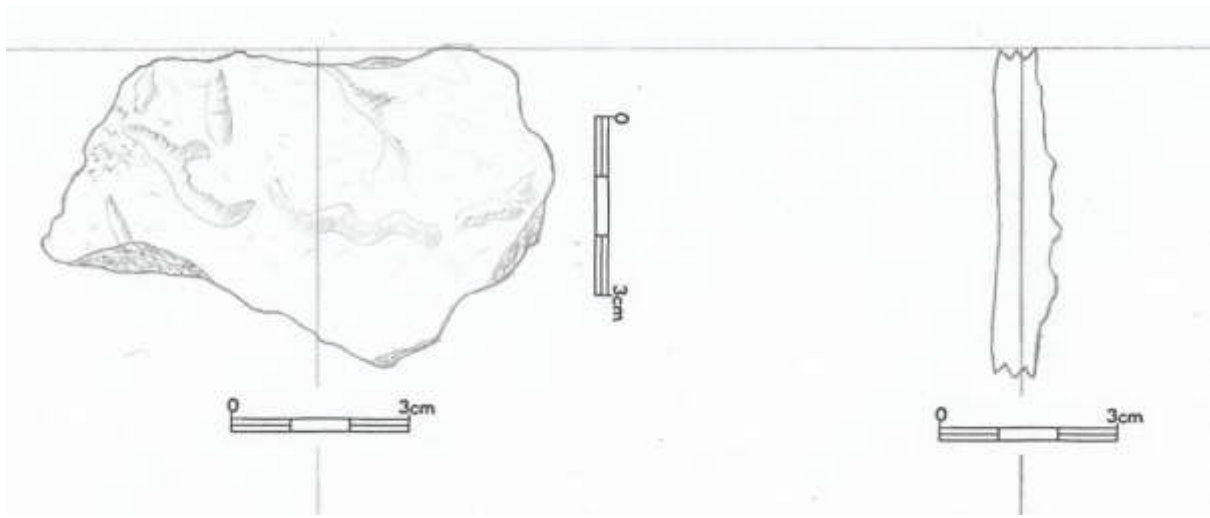

7.10.11 (7311 e)

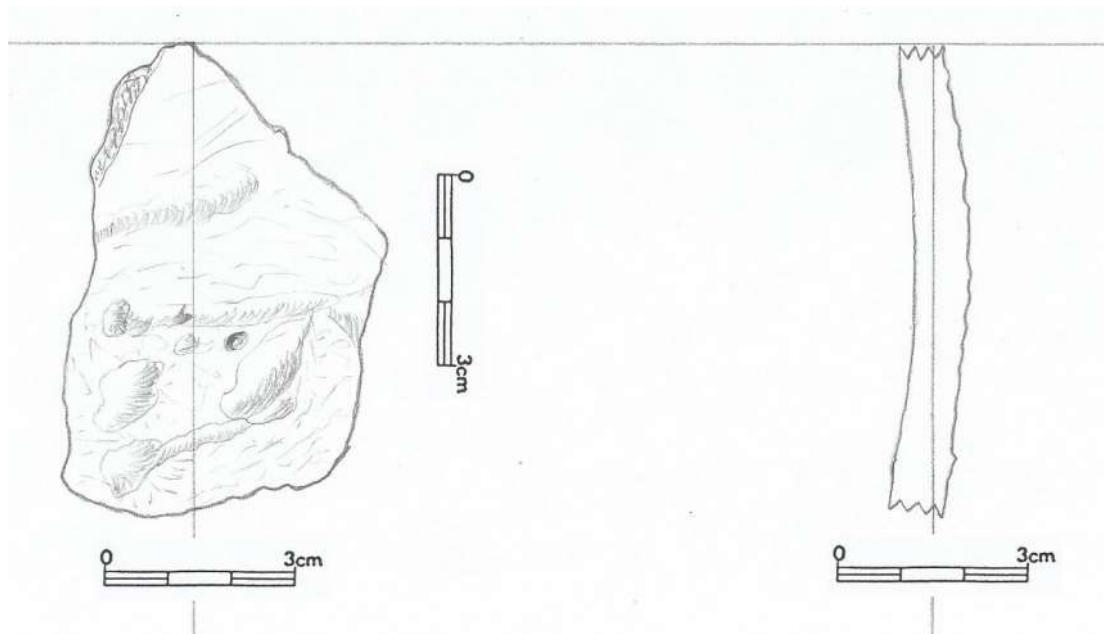

Krabice č. 11

7.11.1

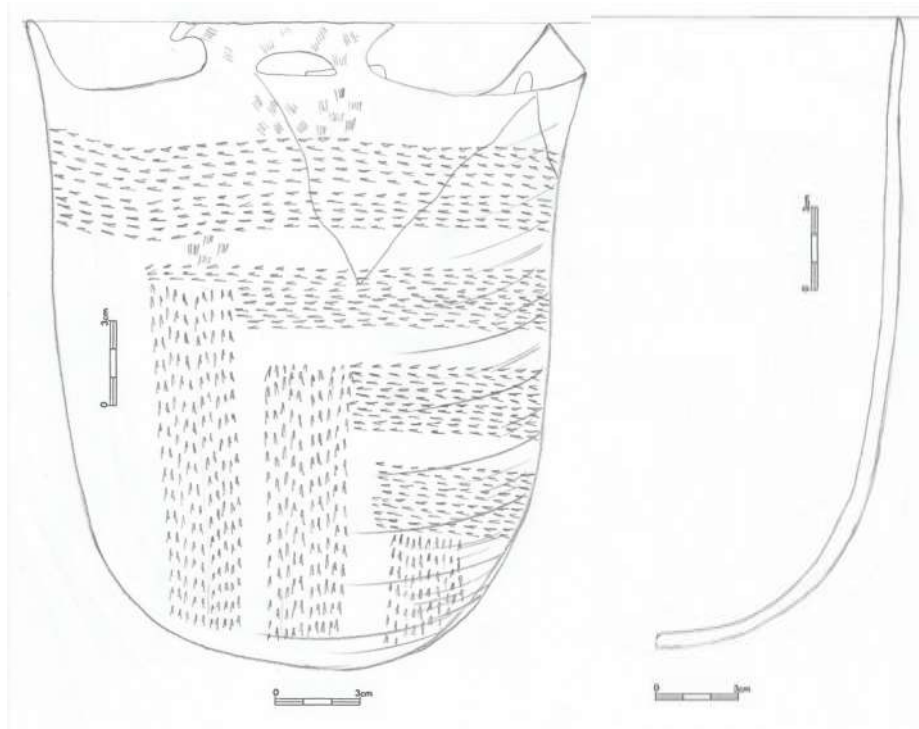

7.11.2

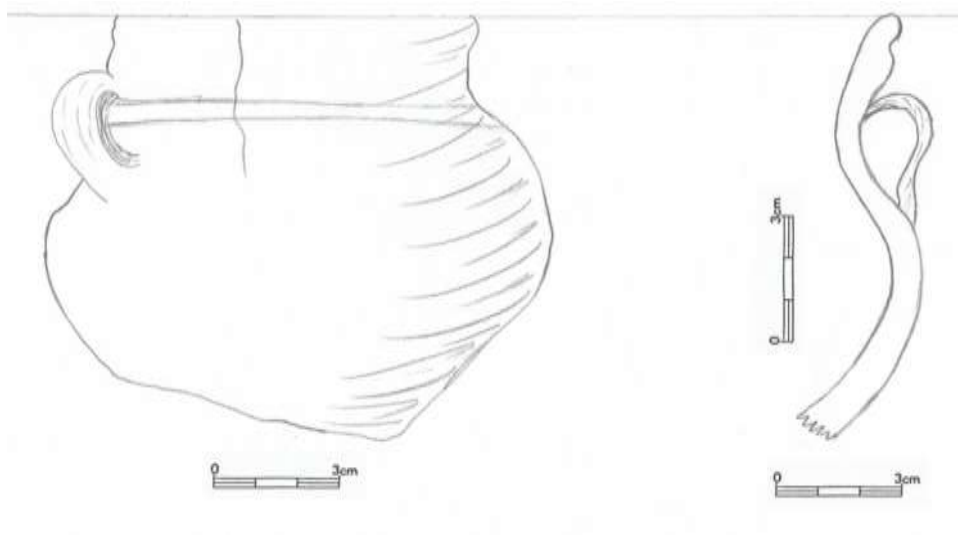

7.11.3

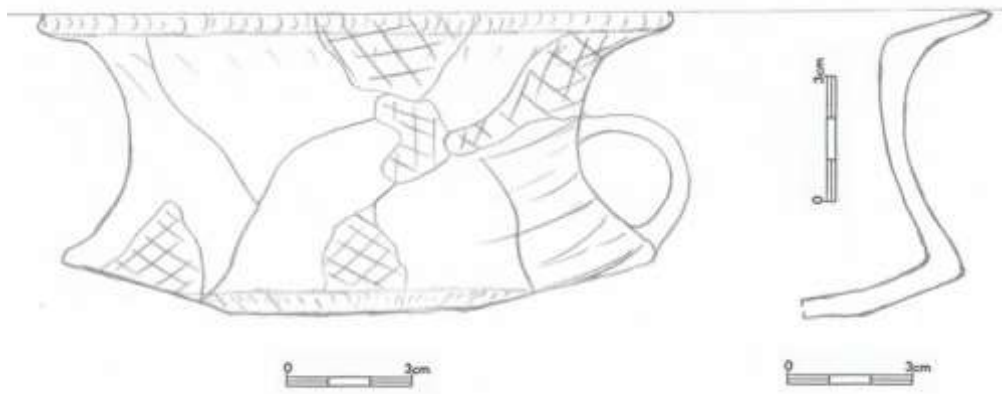

7.11.4

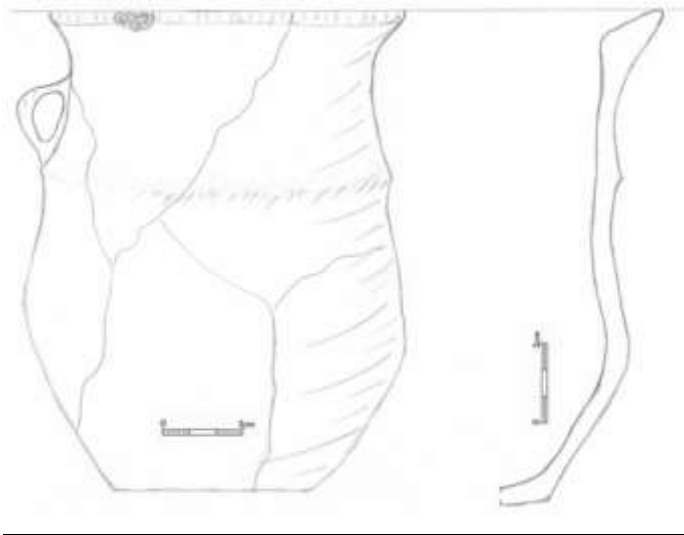

7.11.5 (1:2)

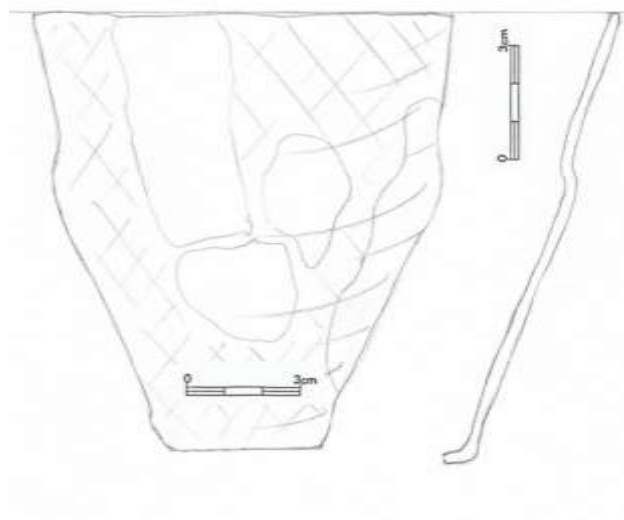

7.11.6

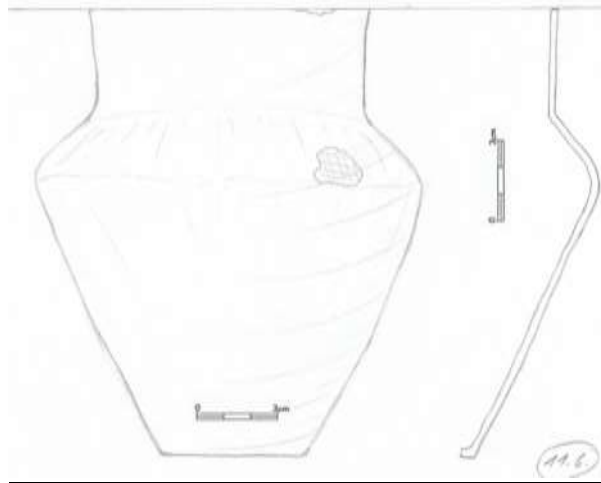

7.11.7

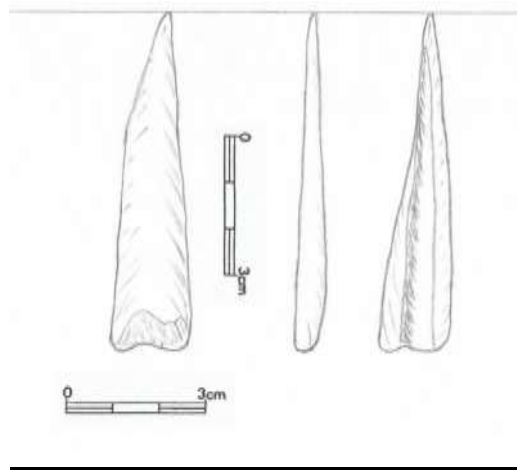

7.11.8

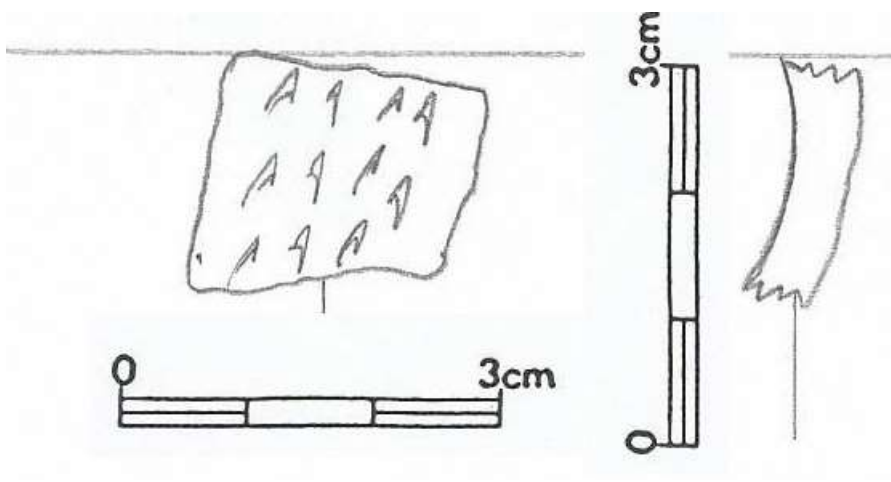

7.11.9

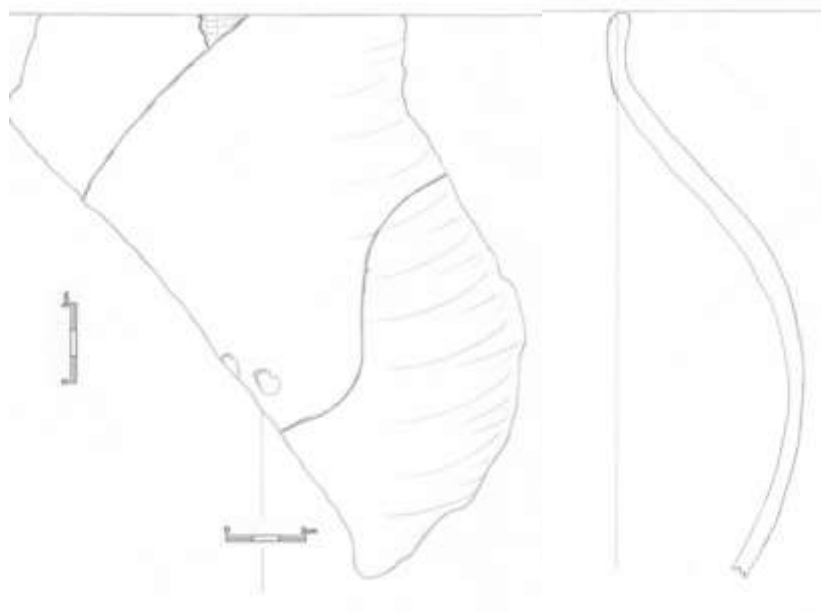

7.11.10

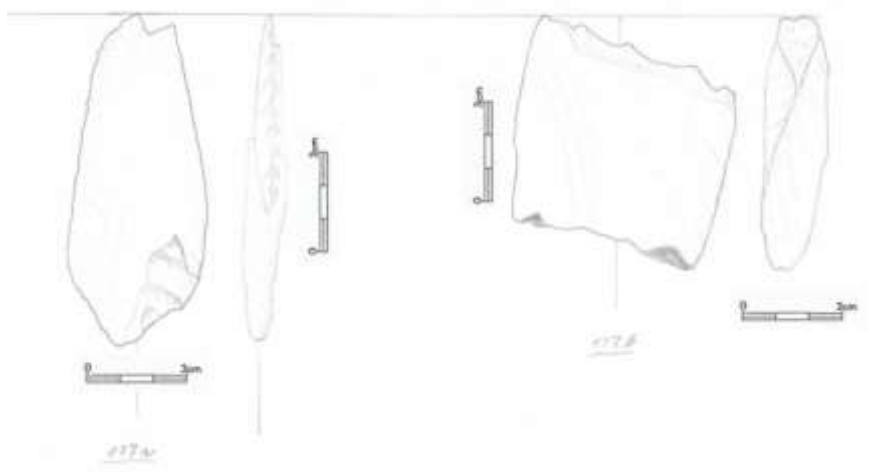

7.11.11

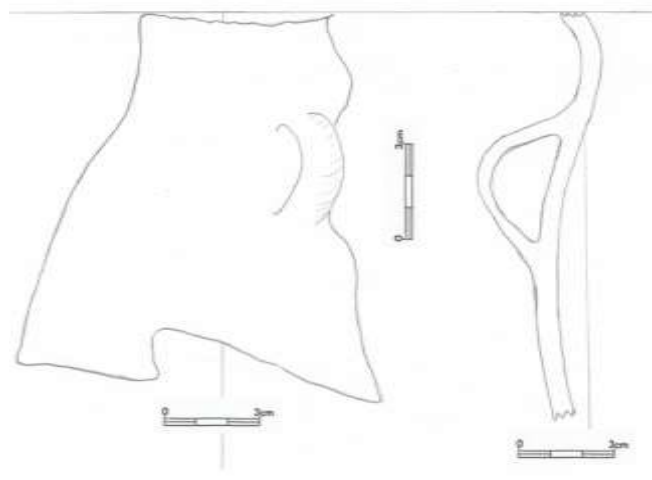

7.11.12

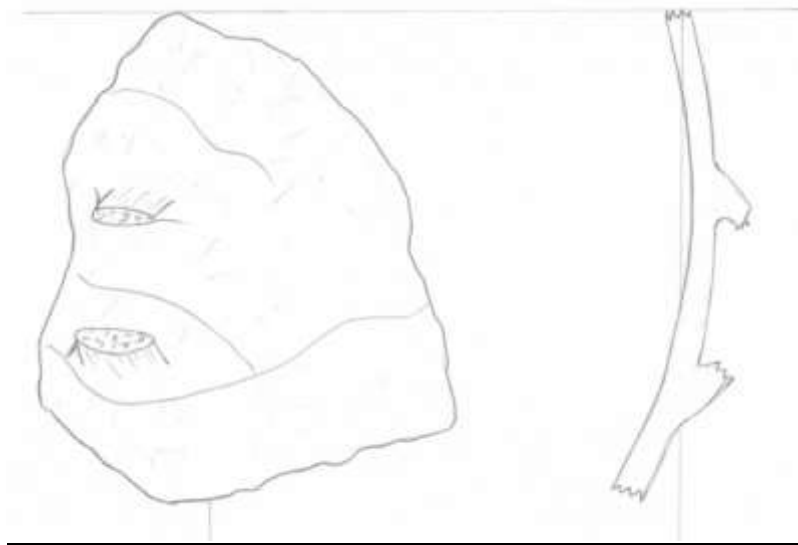

7.11.13

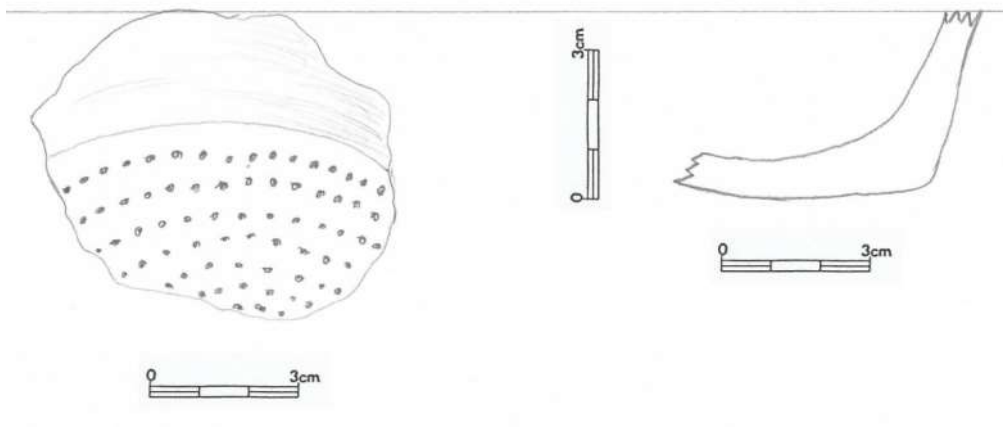

7.11.14

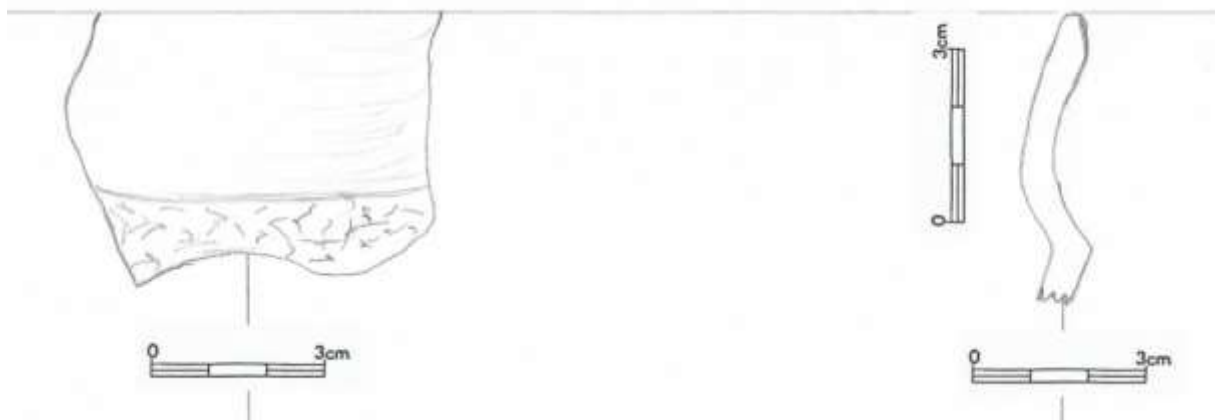

7.11.15

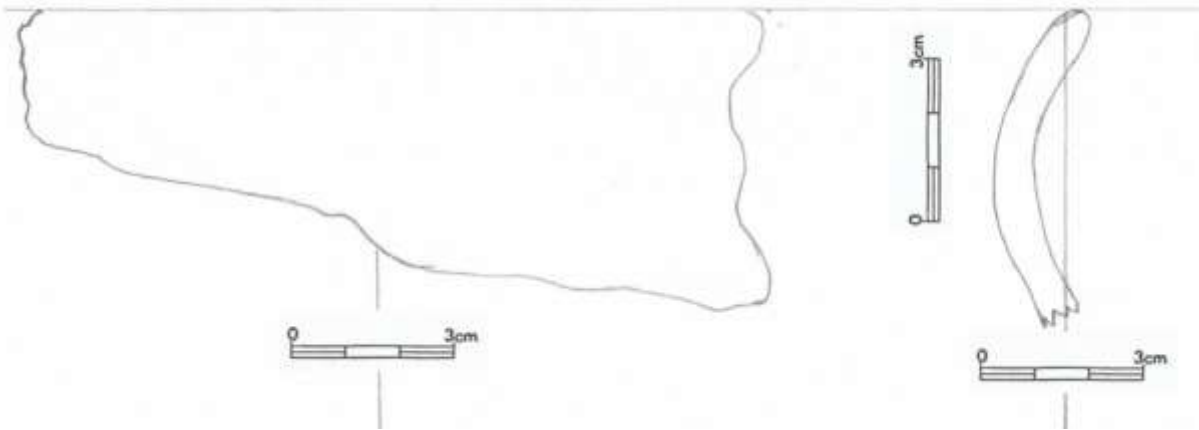

7.11.16

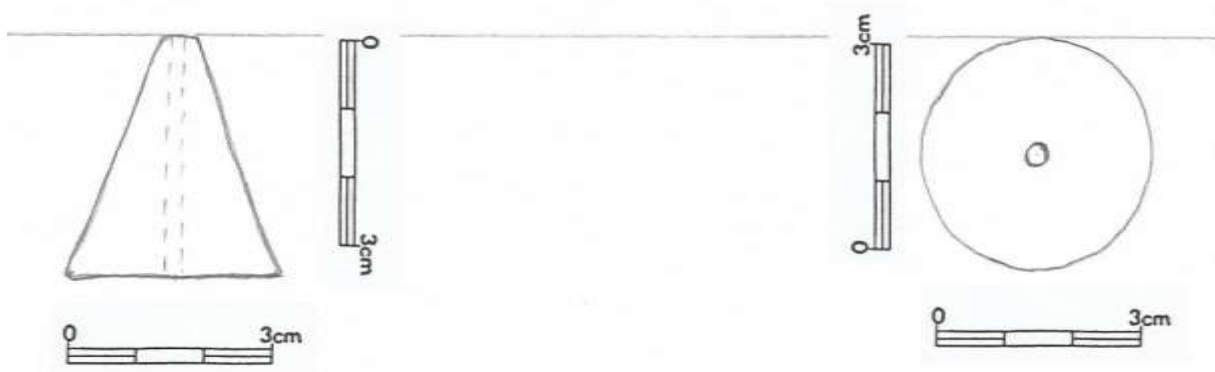

7.11.17

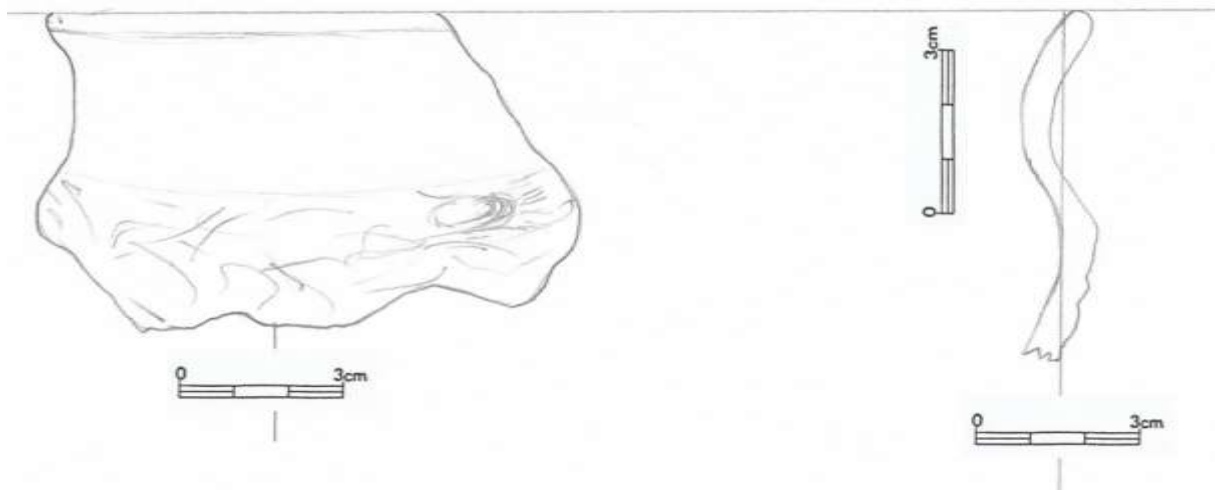

7.11.18

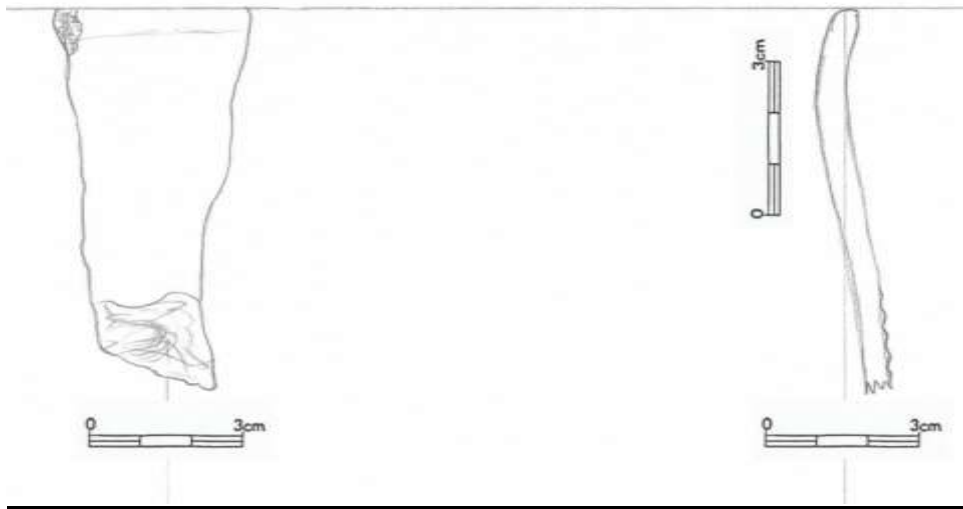

7.11.19



7.11.20



7.11.21

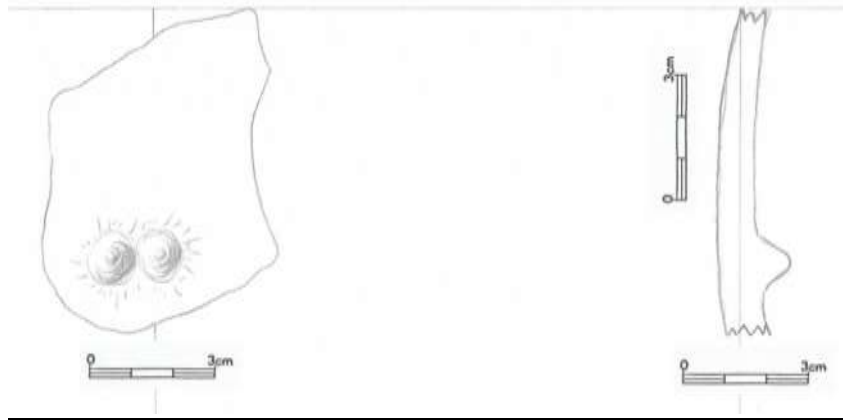

7.11.22



7.11.23

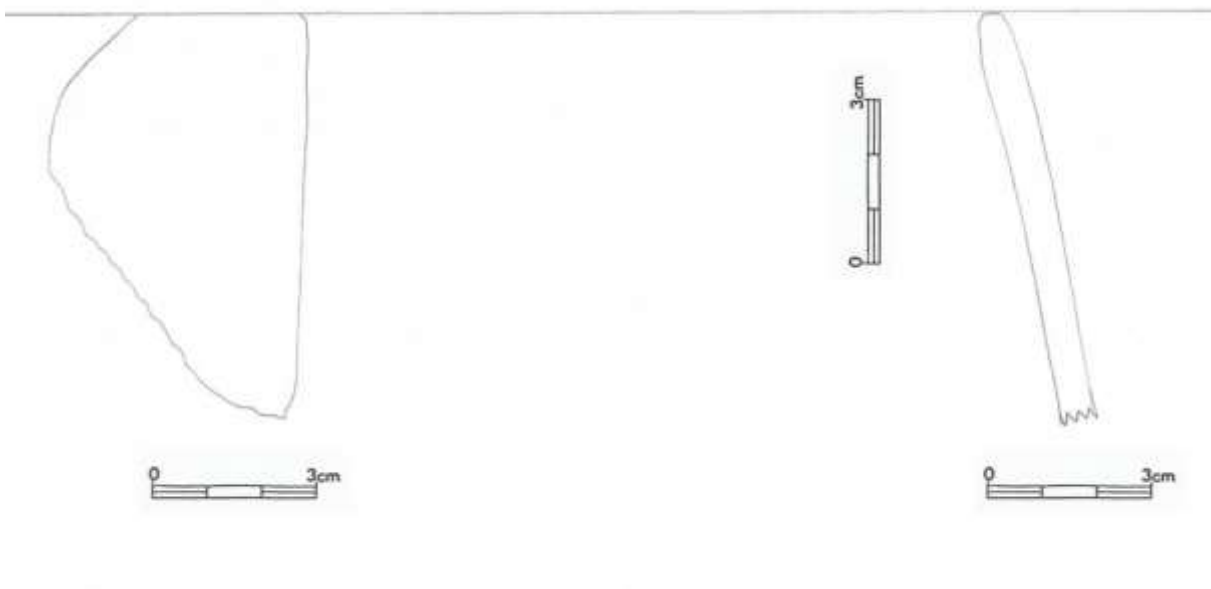

7.11.24

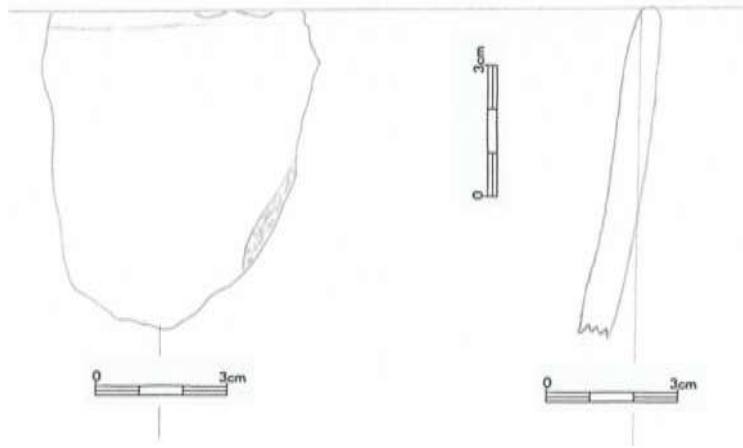

7.11.25

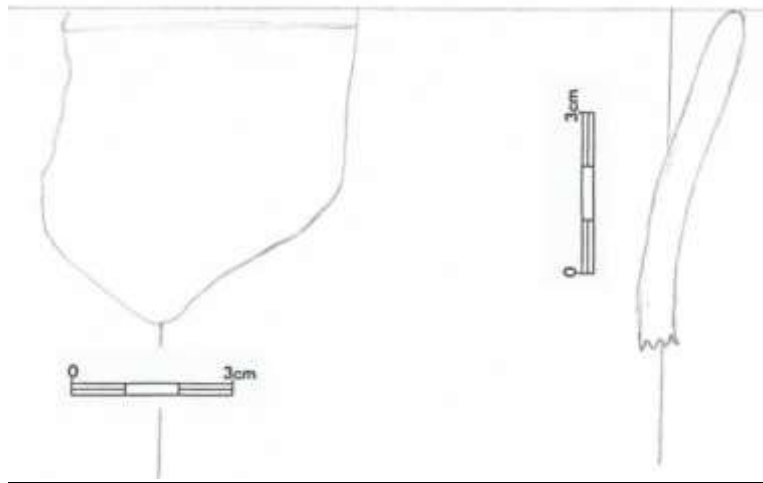

7.11.26

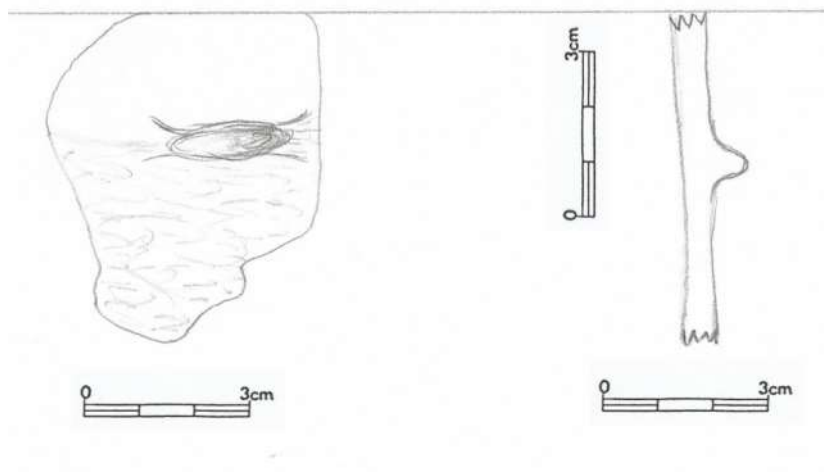

7.11.27

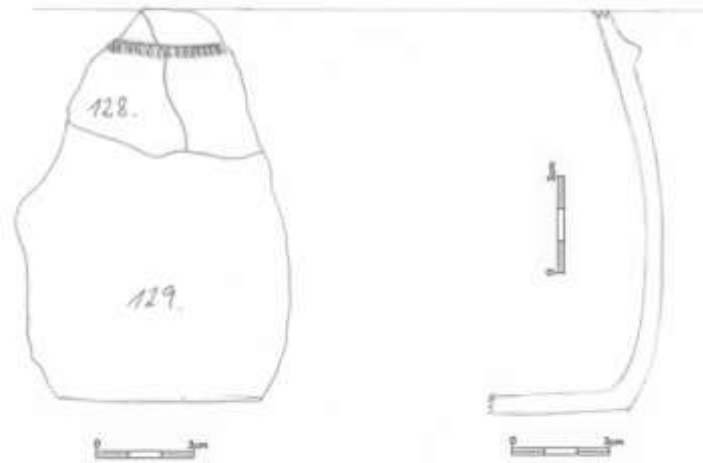

7.11.28

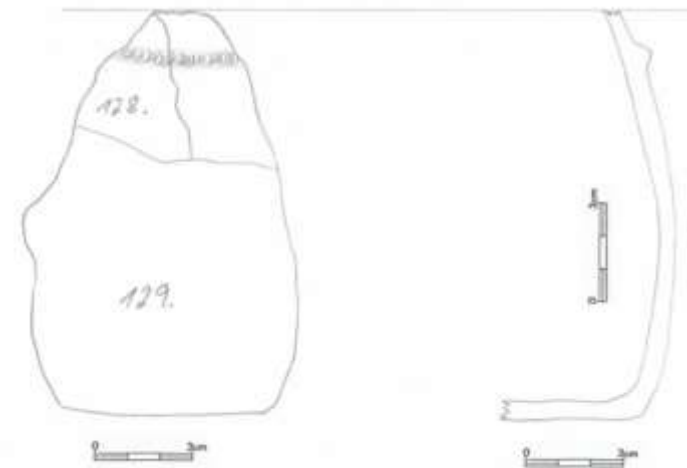

7.11.29

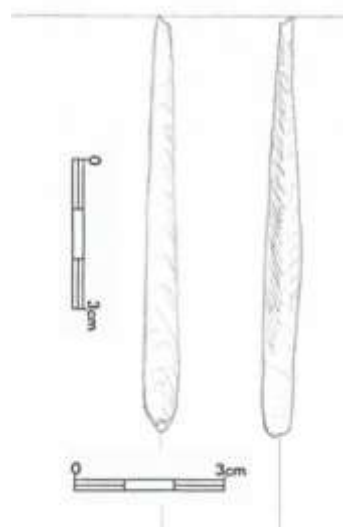

7.11.30

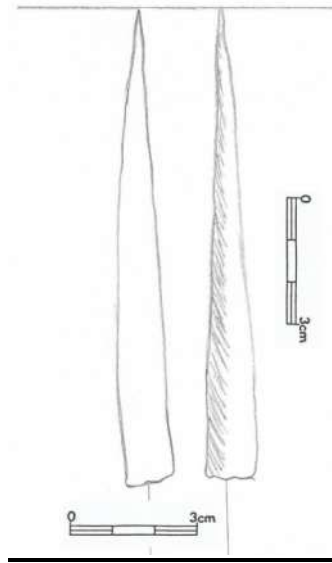

7.11.31

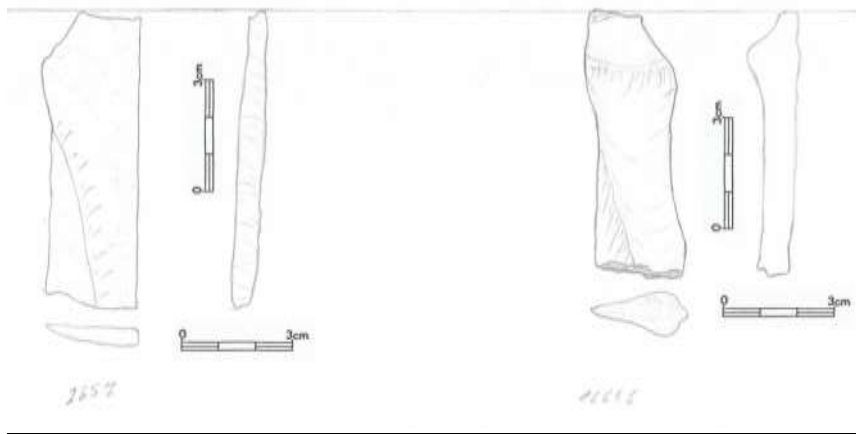

7.11.32

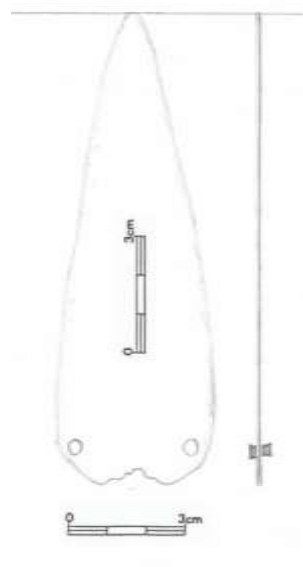

7.11.33

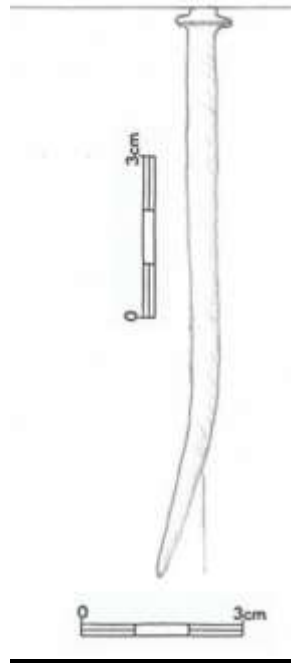

7.11.34

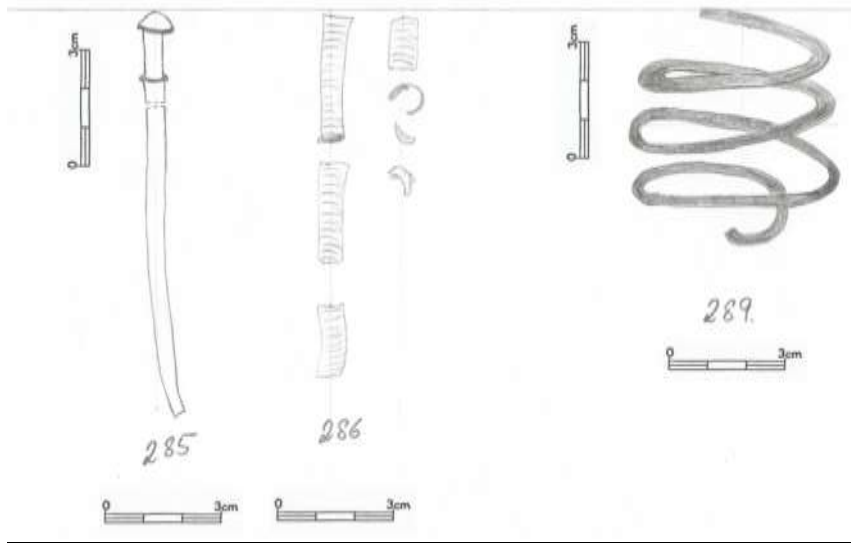

Krabice č. 12

7.12.1

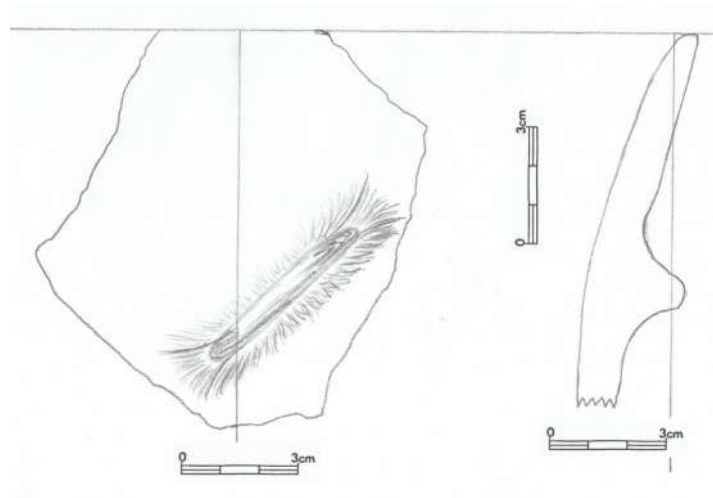

7.12.2

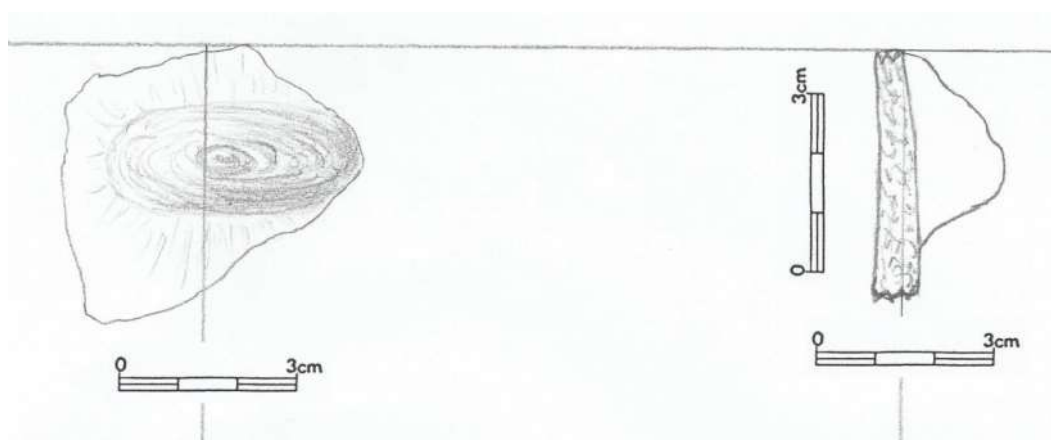

7.12.3

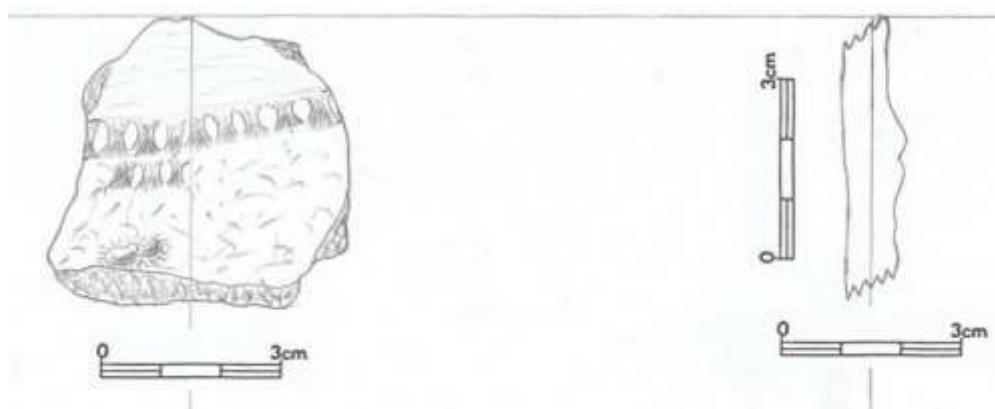

7.12.4

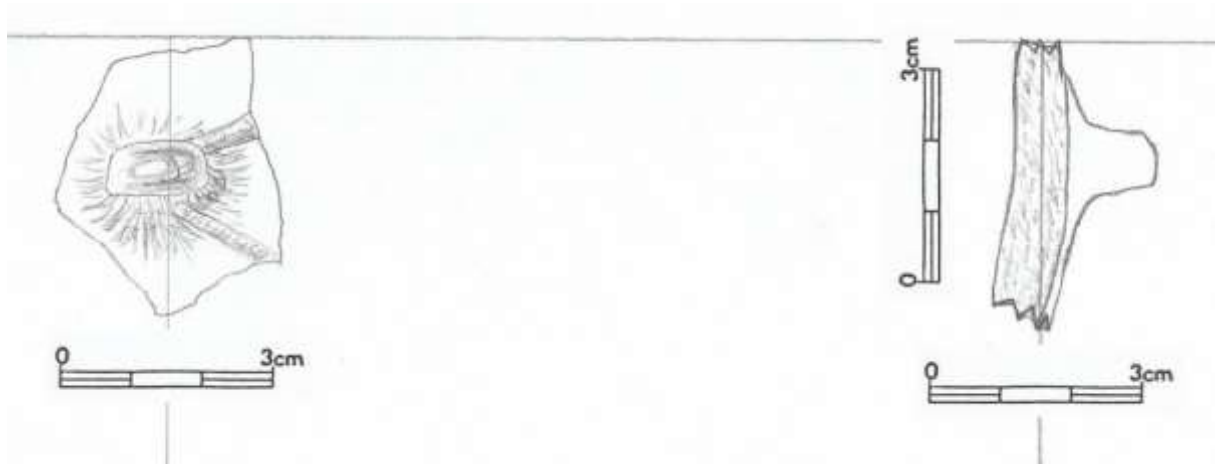

7.12.5

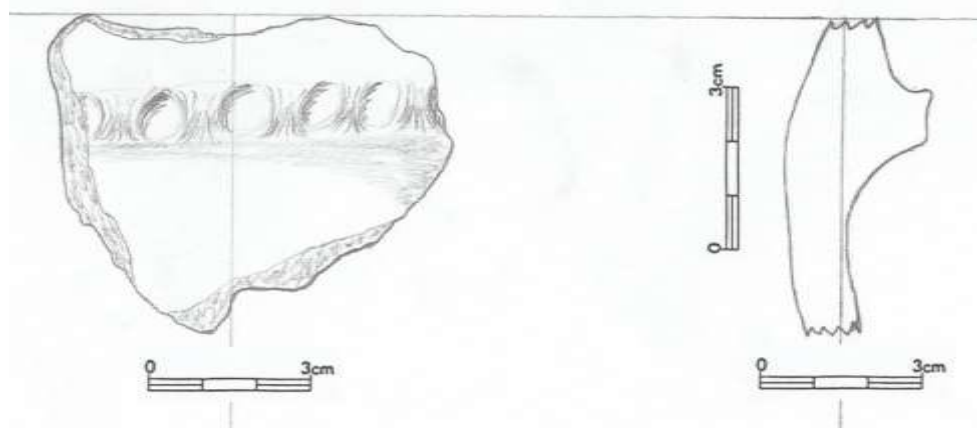

7.12.6

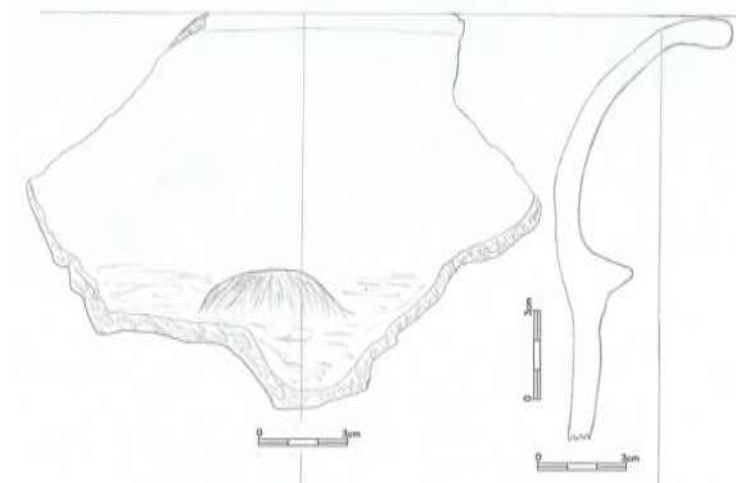

7.12.7

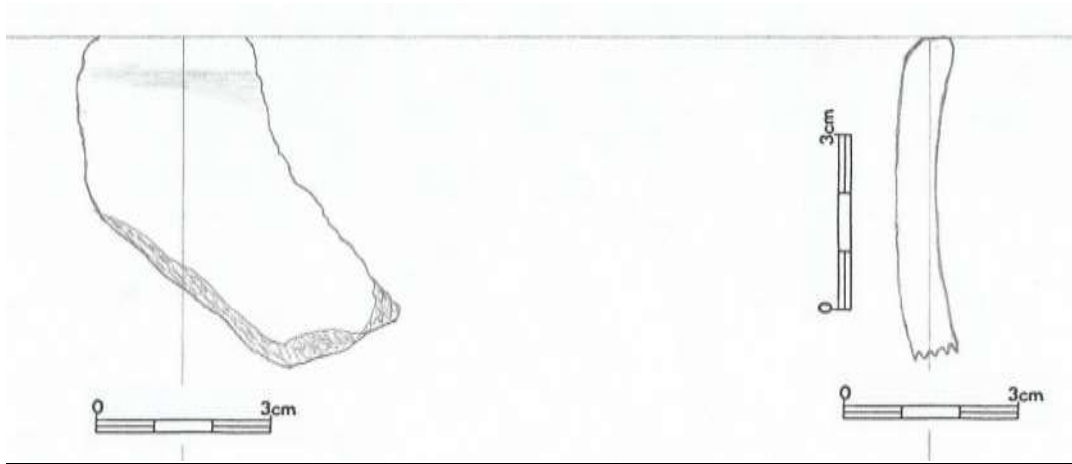

7.12.8

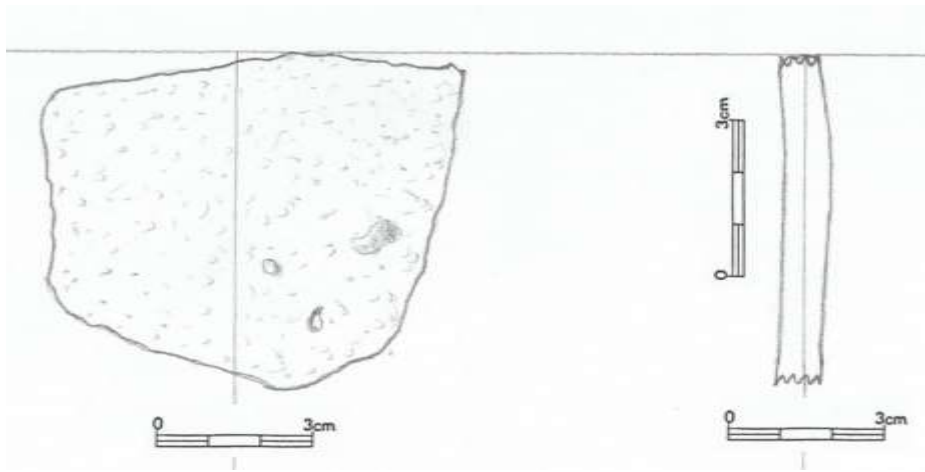

7.12.9

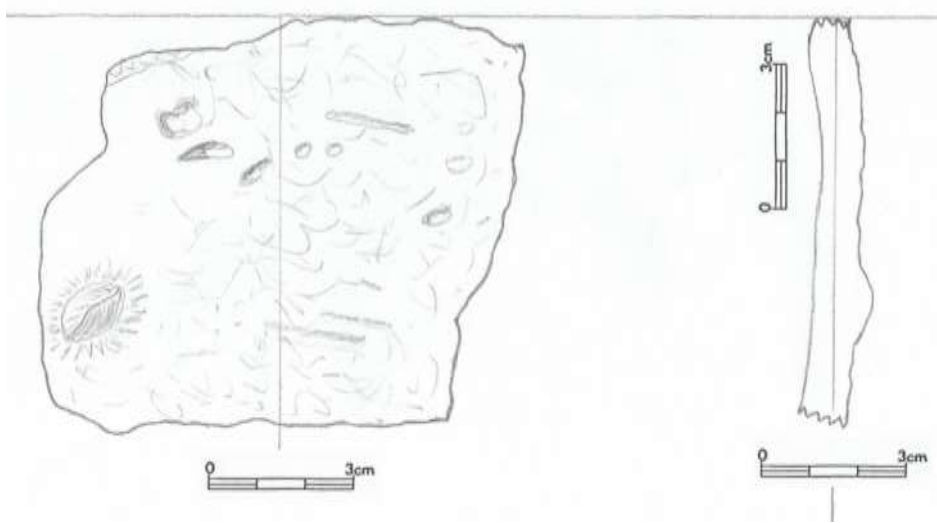

7.12.10

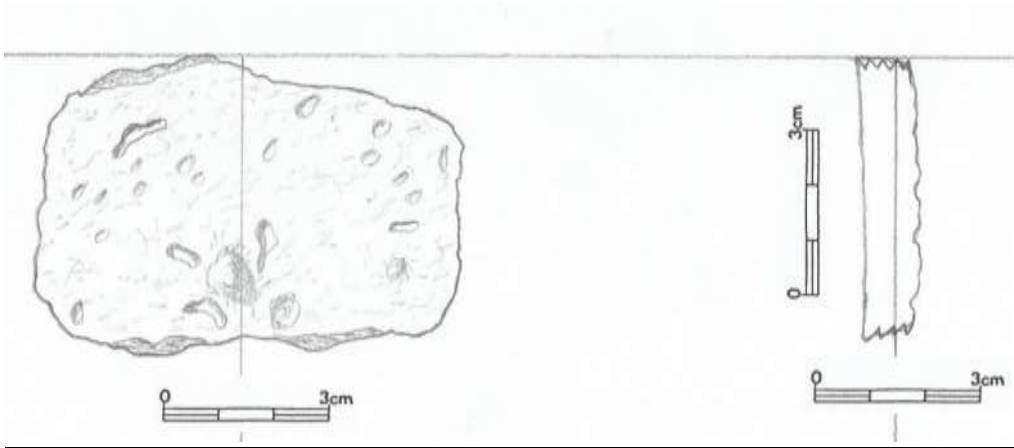

7.12.11

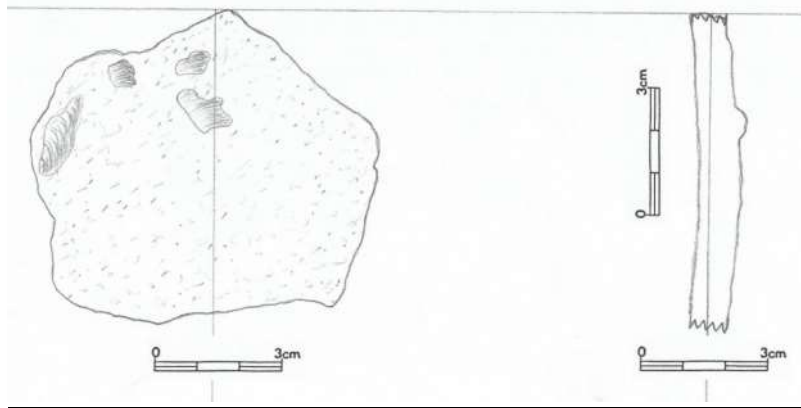

7.12.12

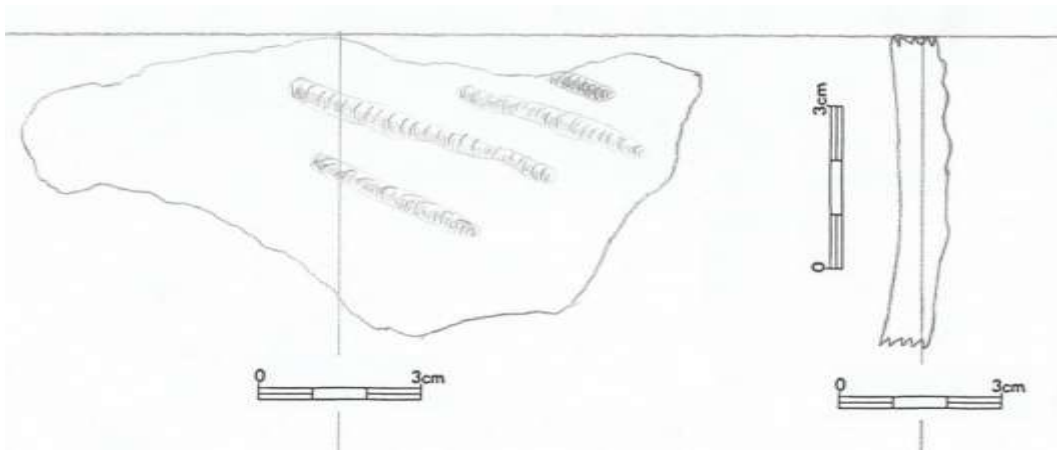

7.12.13

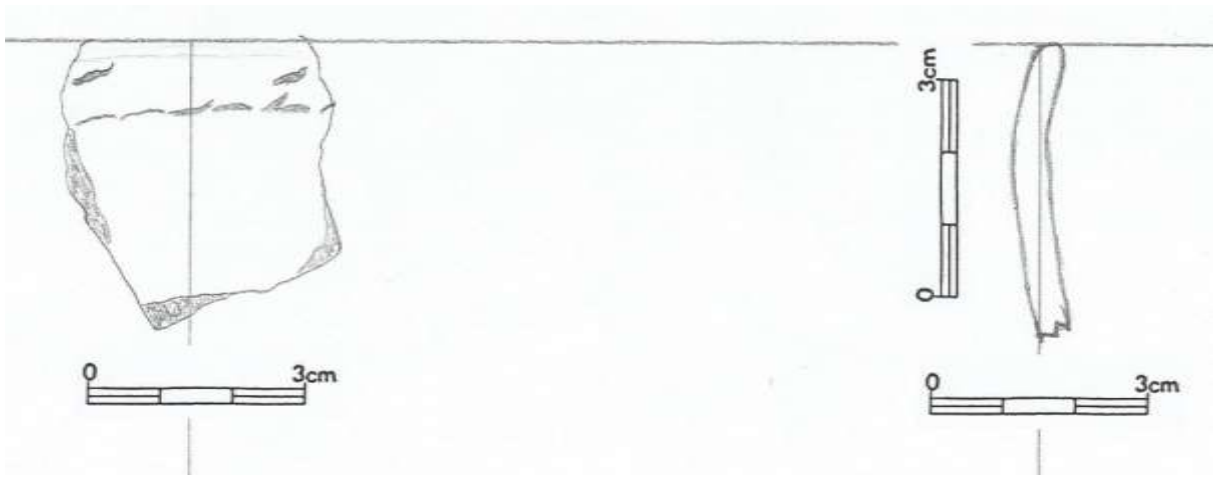

7.12.14

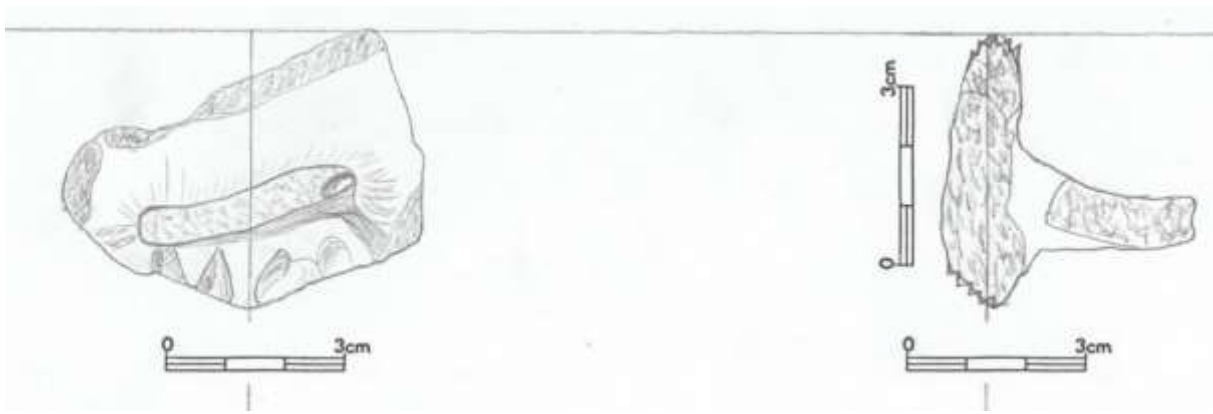

7.12.15

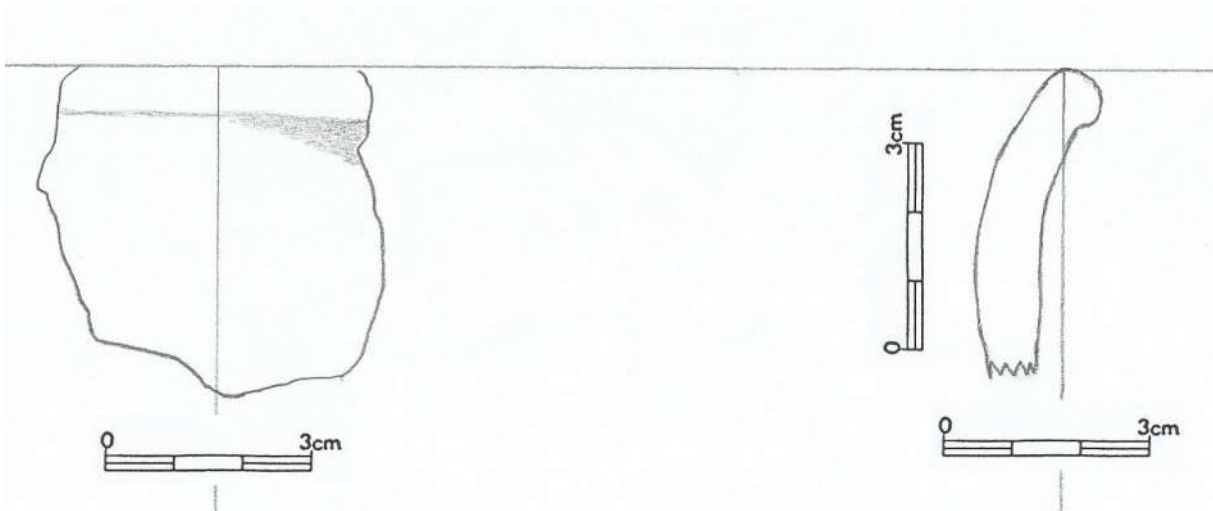

7.12.16

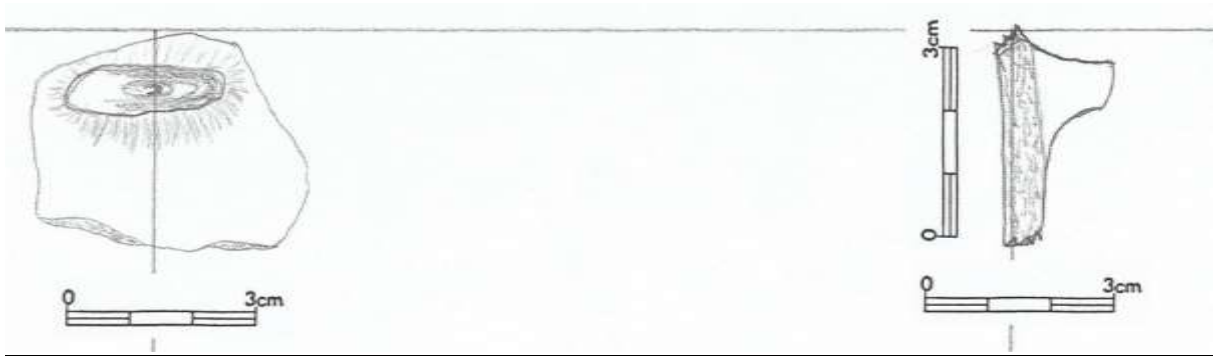

7.12.17

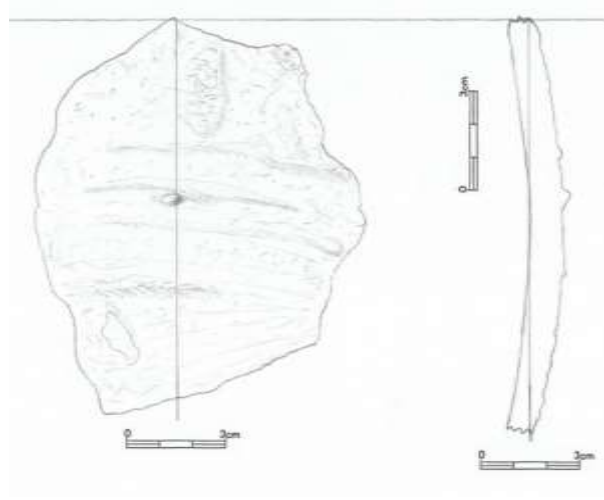

7.12.18

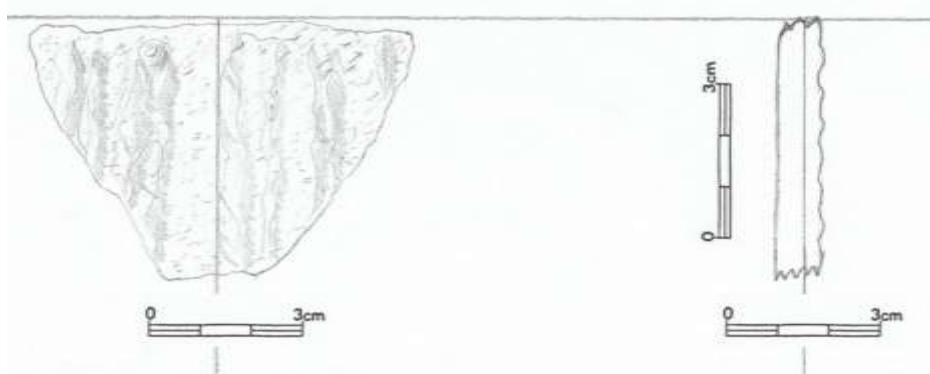

7.12.19

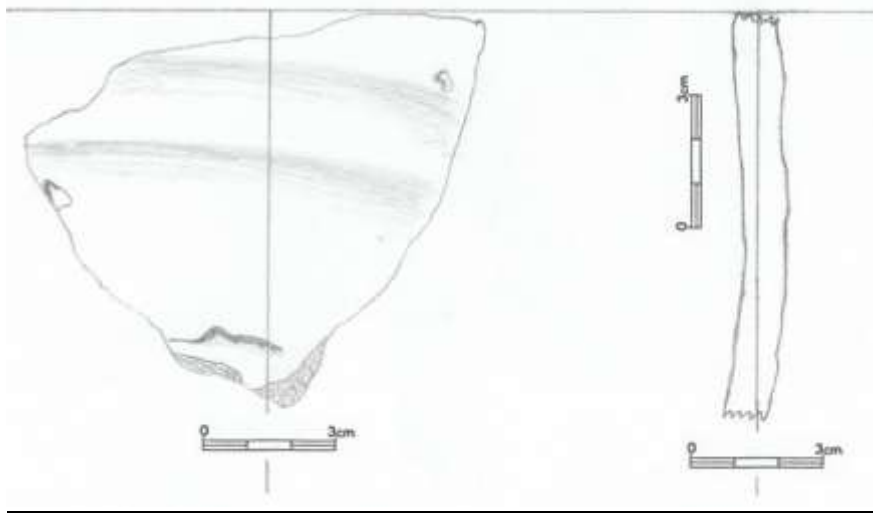

7.12.20

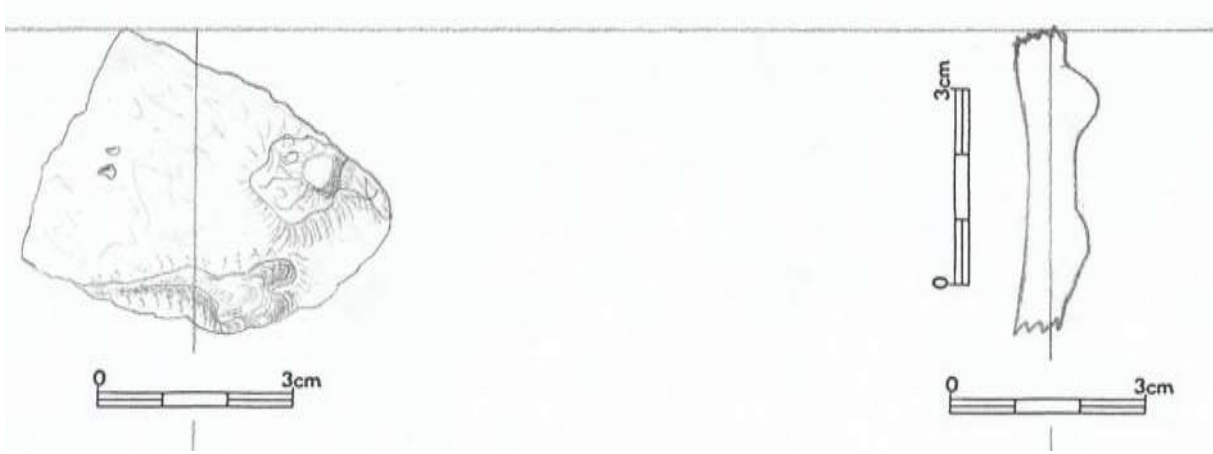

7.12.21

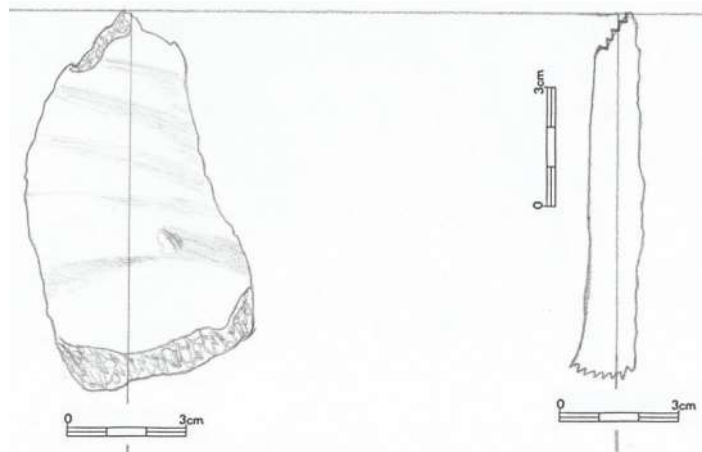

7.12.22

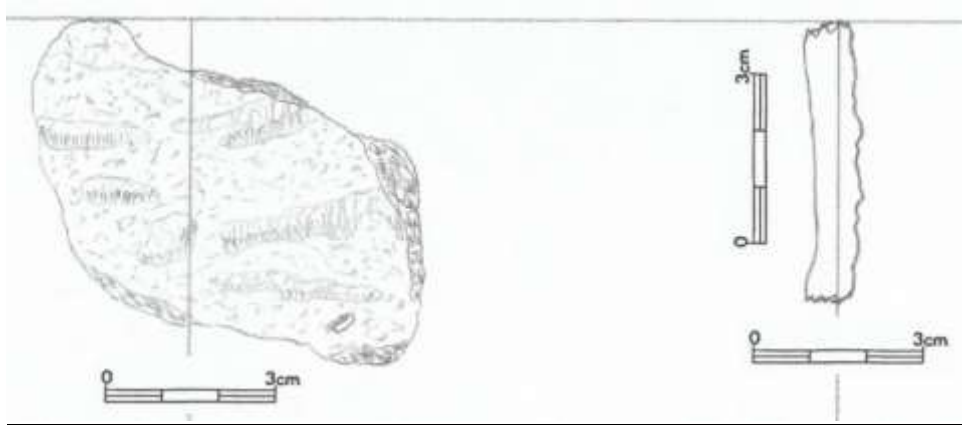

7.12.23

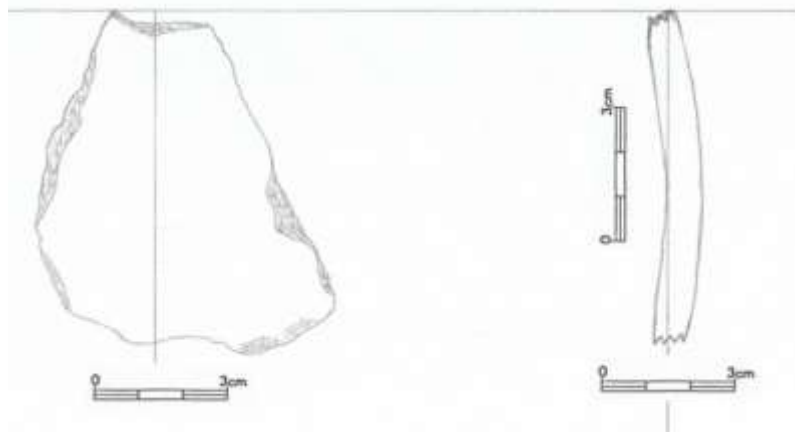

7.12.24

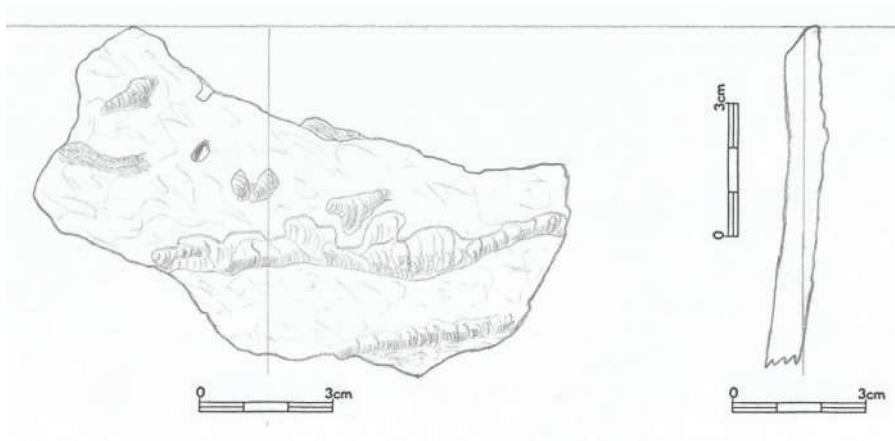

7.12.25

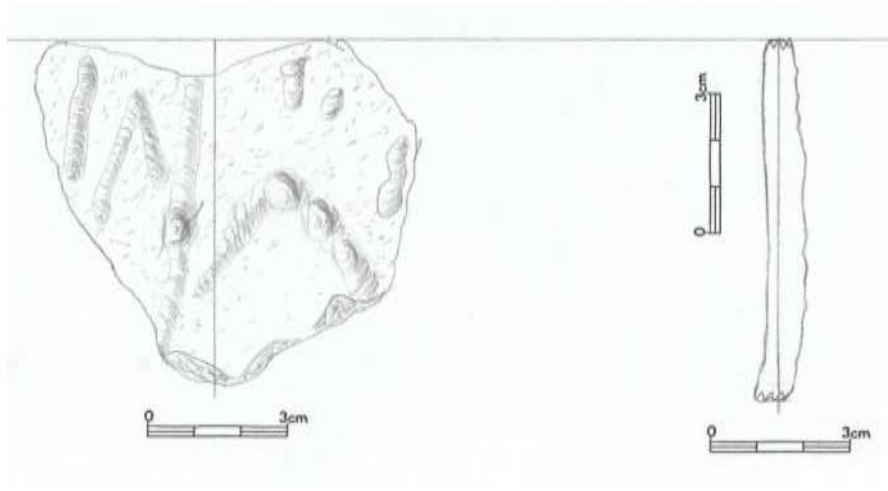

7.12.26

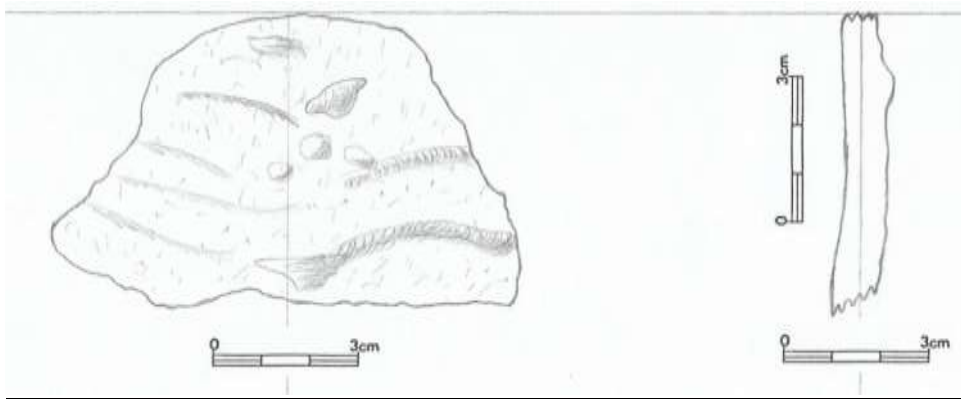

7.12.27

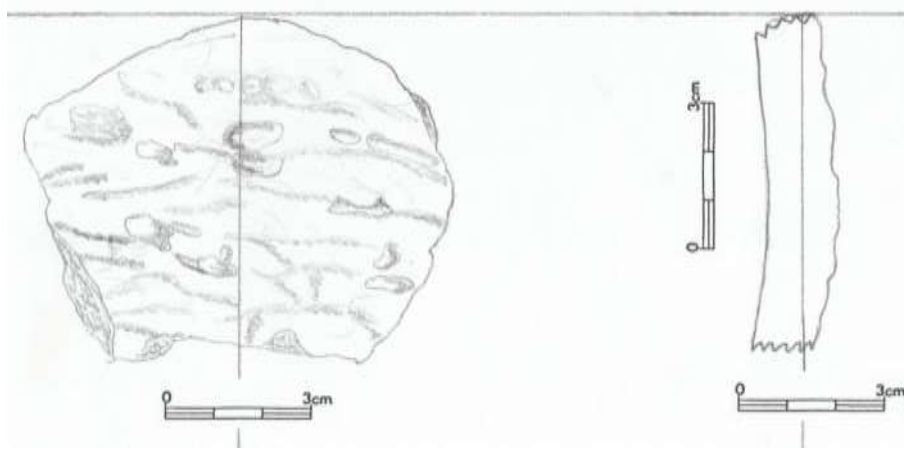

7.12.28

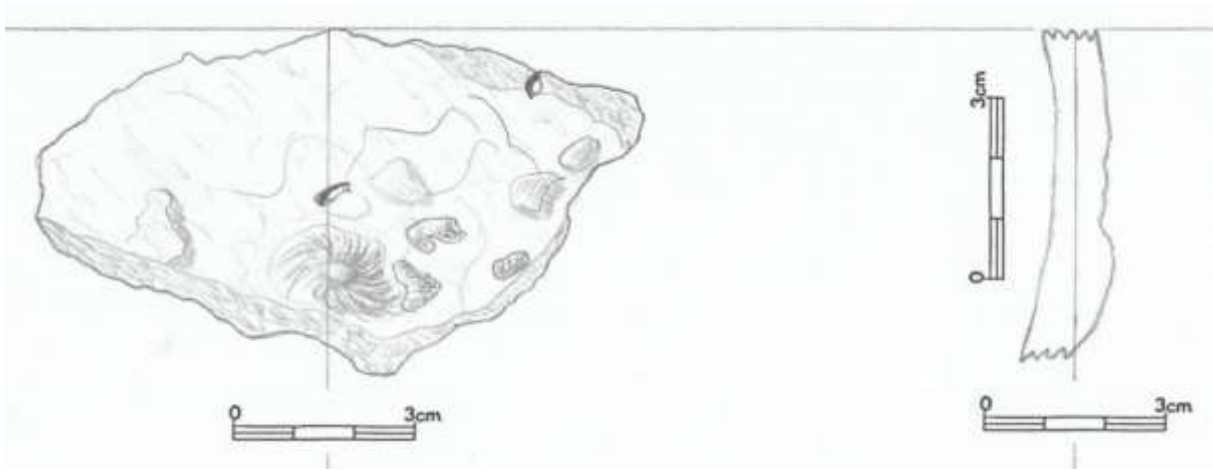

7.12.29

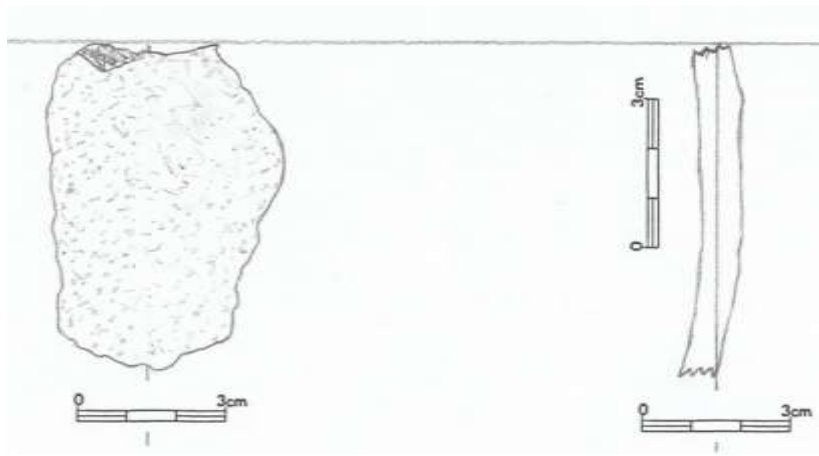

7.12.30

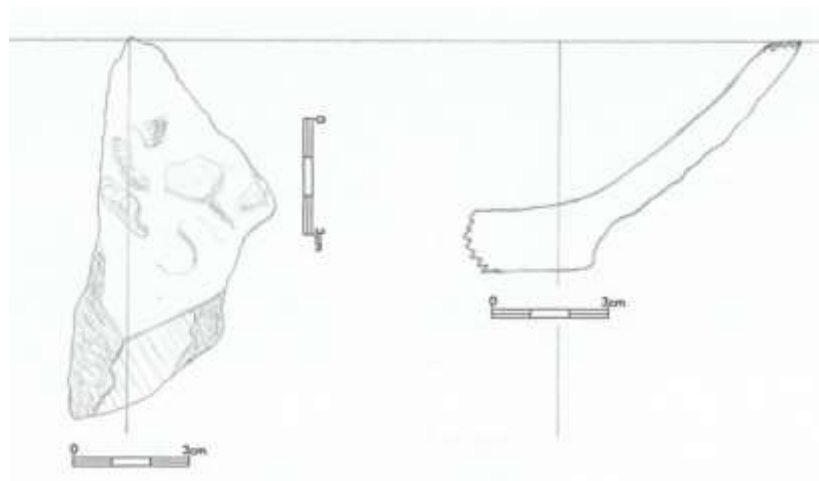

7.12.31

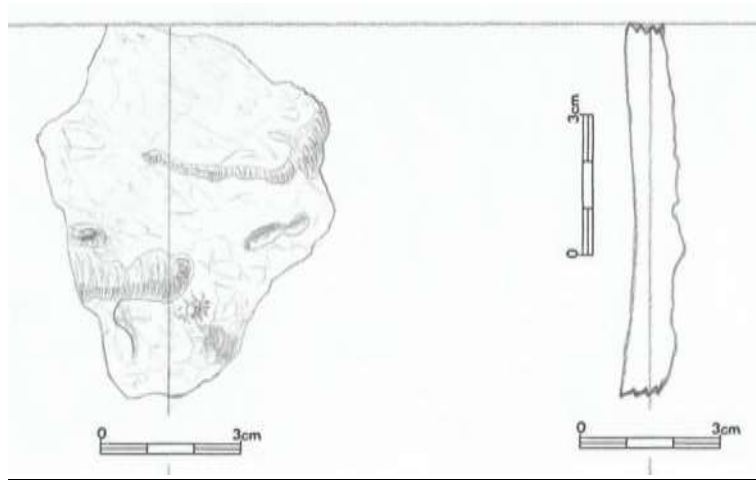

7.12.32

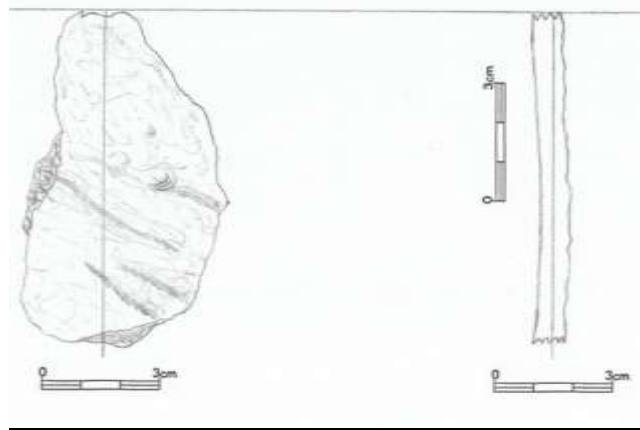

7.12.33



7.12.34

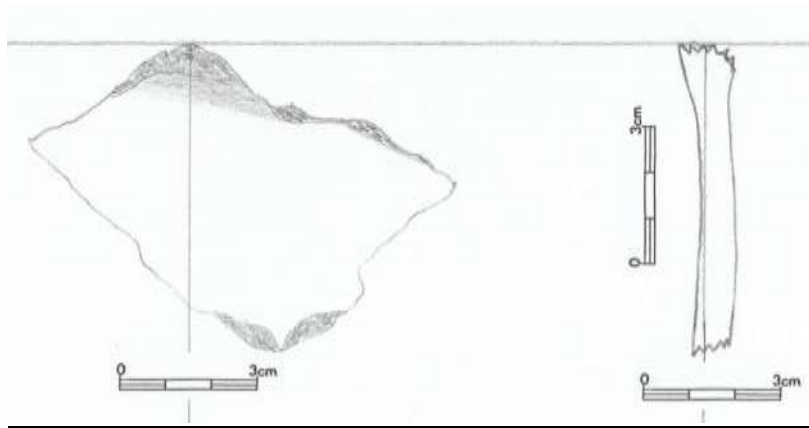

7.12.35

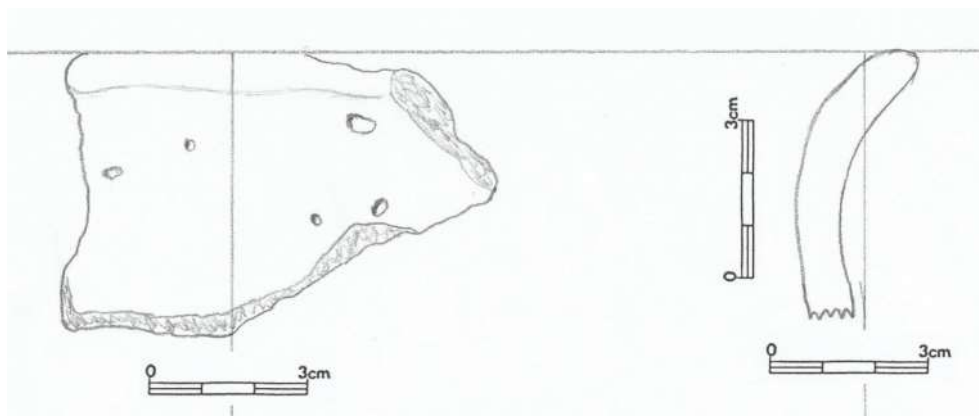

7.12.36

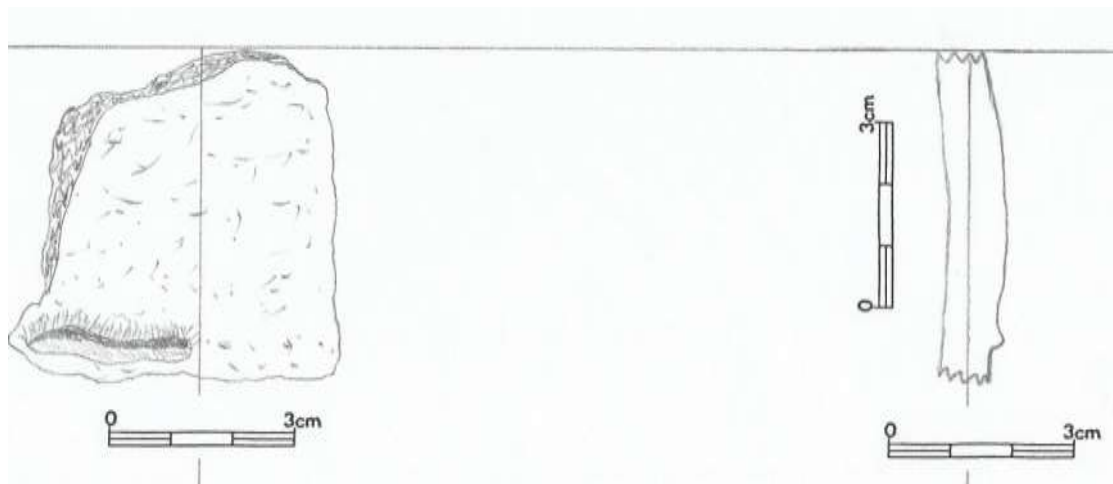

7.12.37

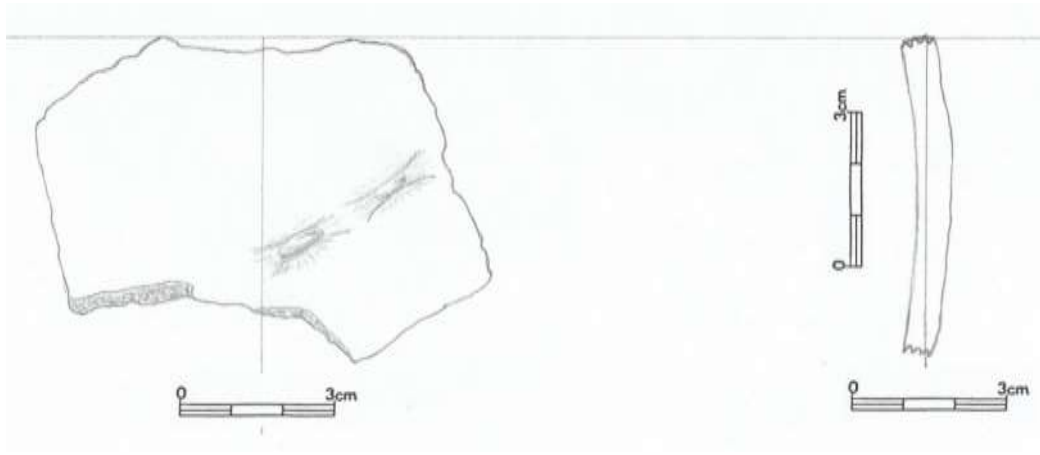

7.12.38

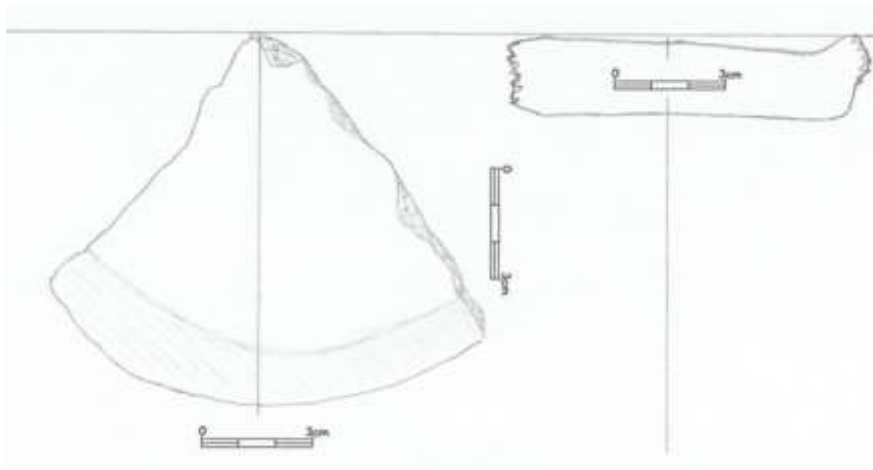

Krabice č. 13

7.13.1 (7370)

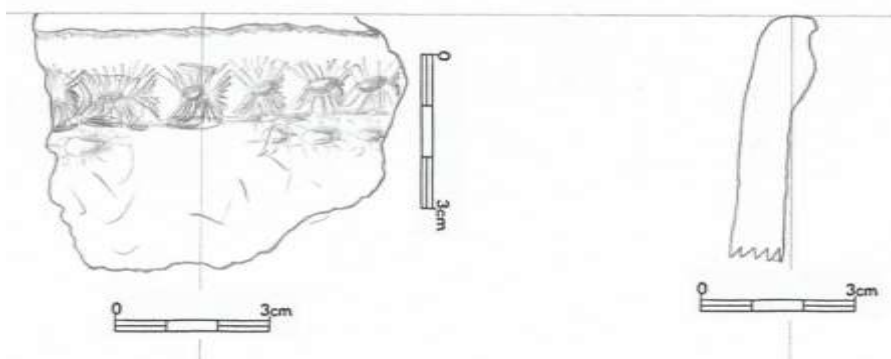

7.13.2 (7371)

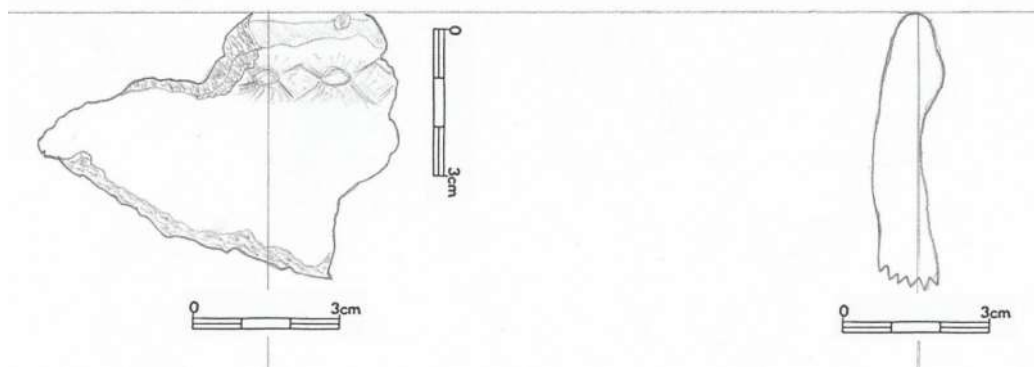

7.13.3 (7373)

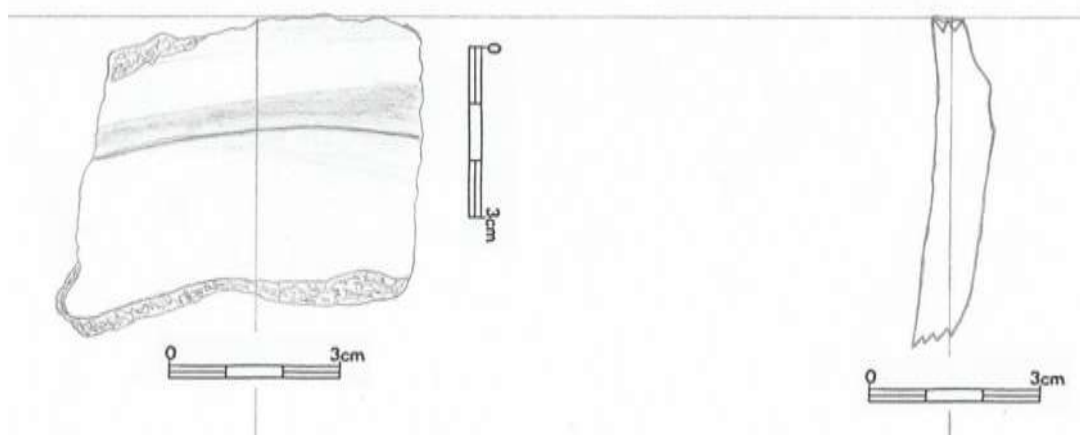

7.13.4 (7376)

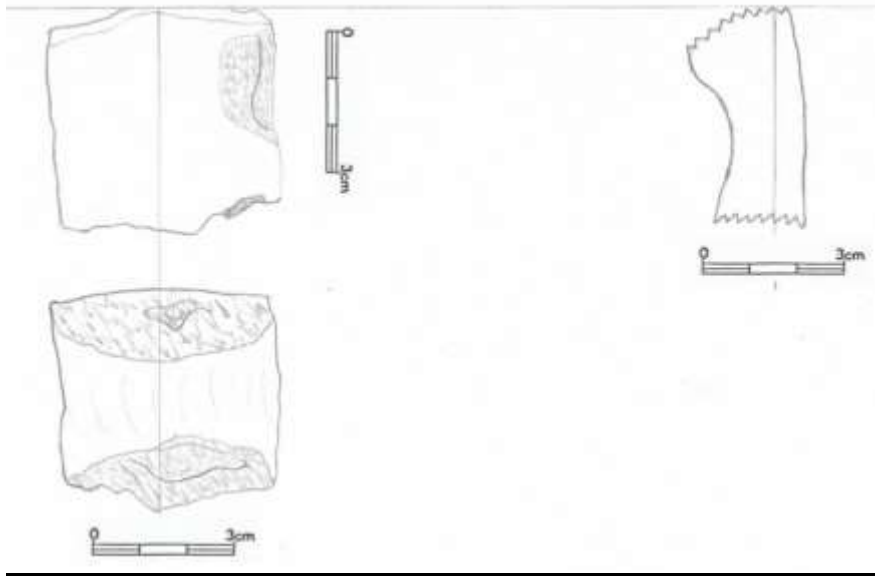

7.13.5 (7377)



7.13.6 (7378)

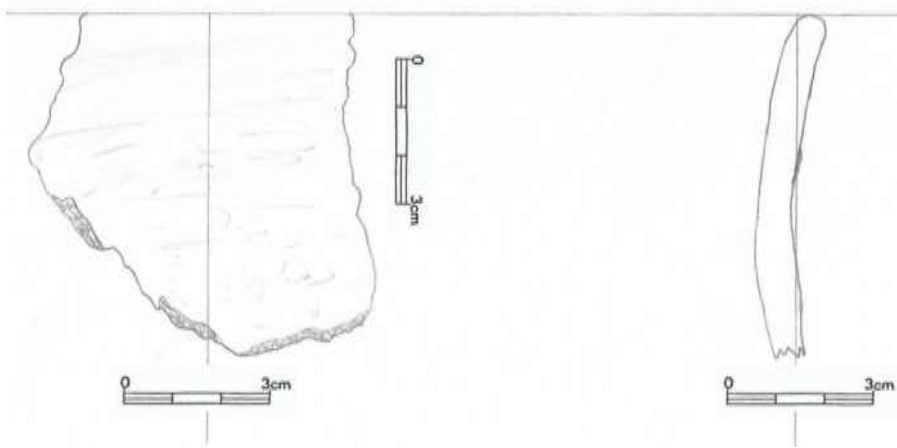

7.13.7 (7380)

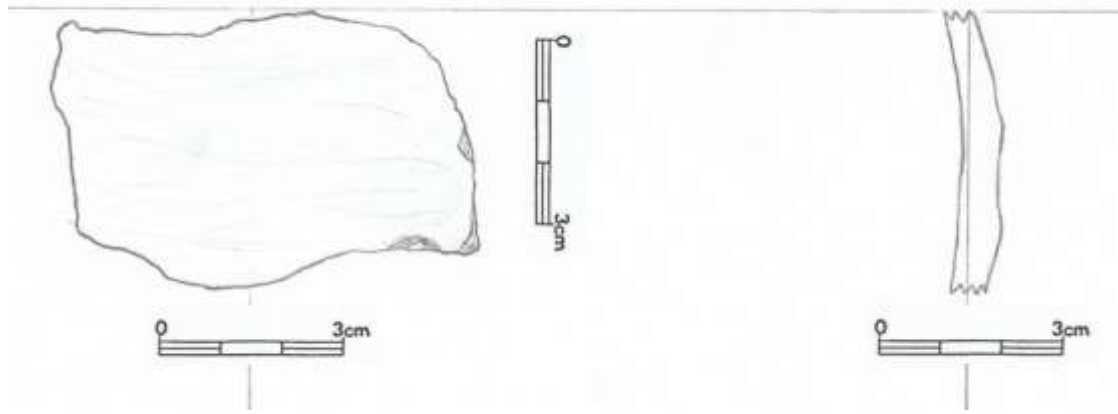

7.13.8 (7381)

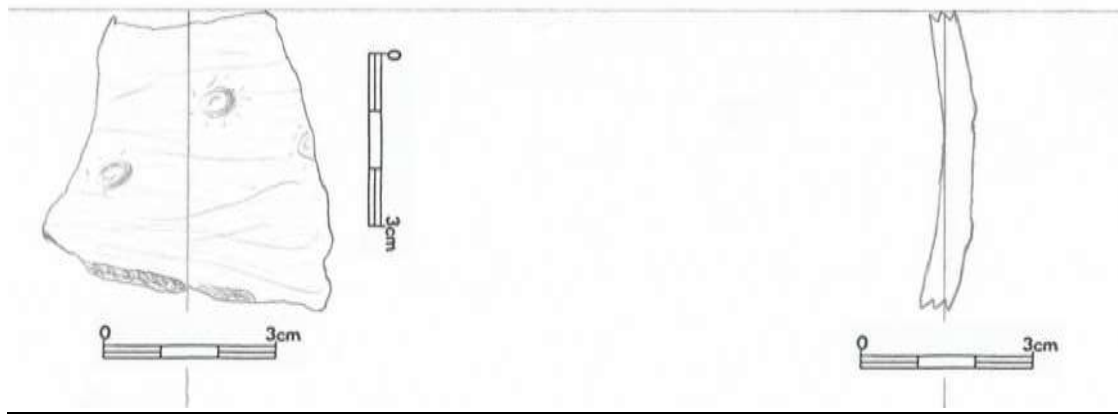

7.13.9 (7383)

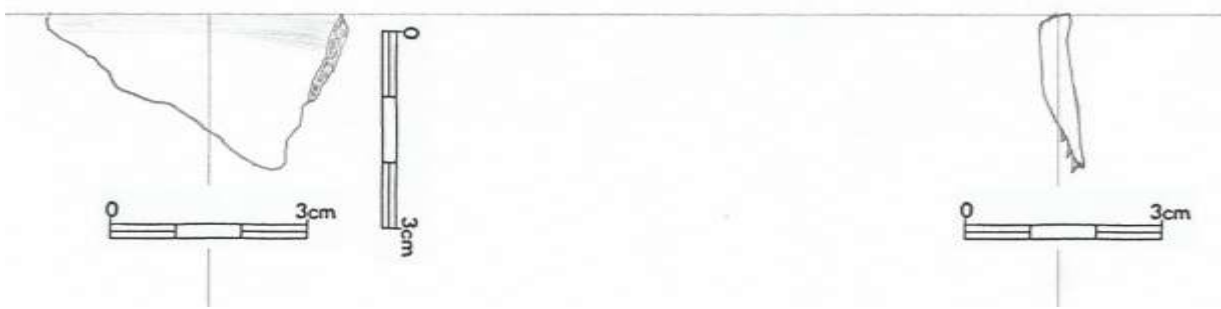

7.13.10 (7384)

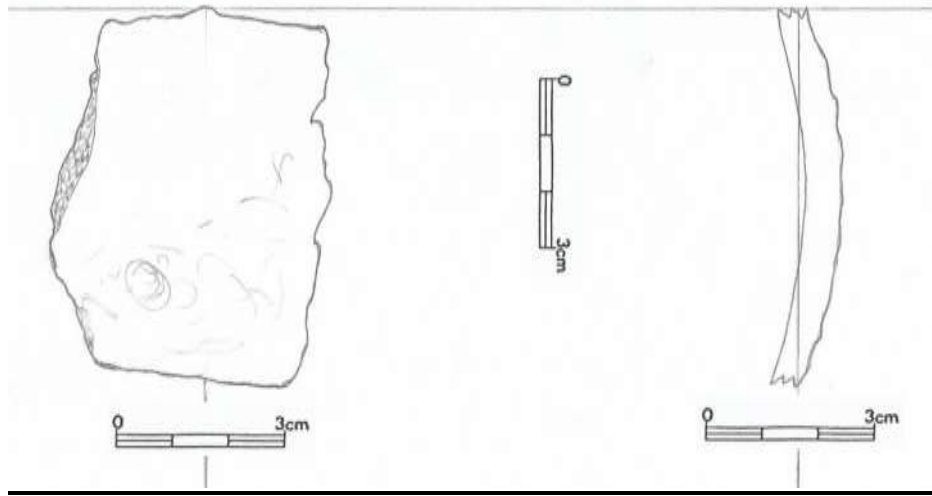

7.13.11 (7392)

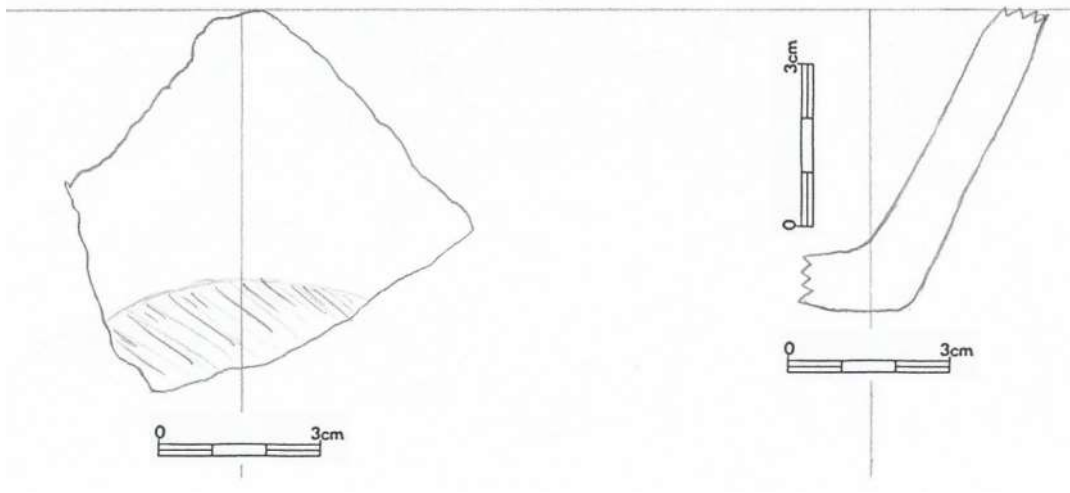

7.13.12 (7400)

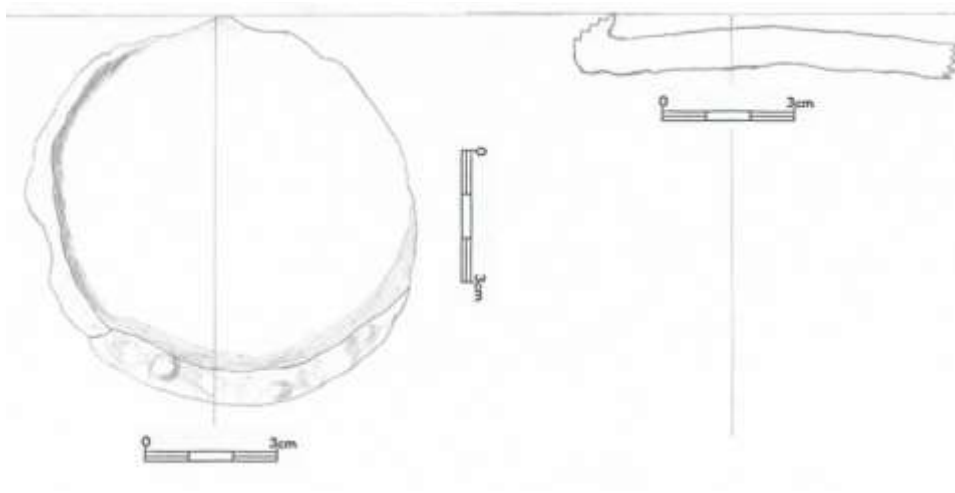

7.13.13 (7405)

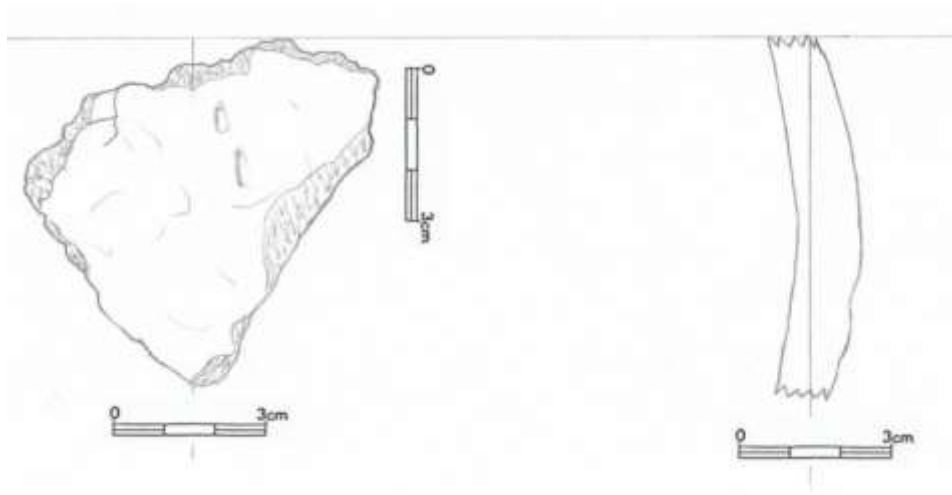

7.13.14 (7407)

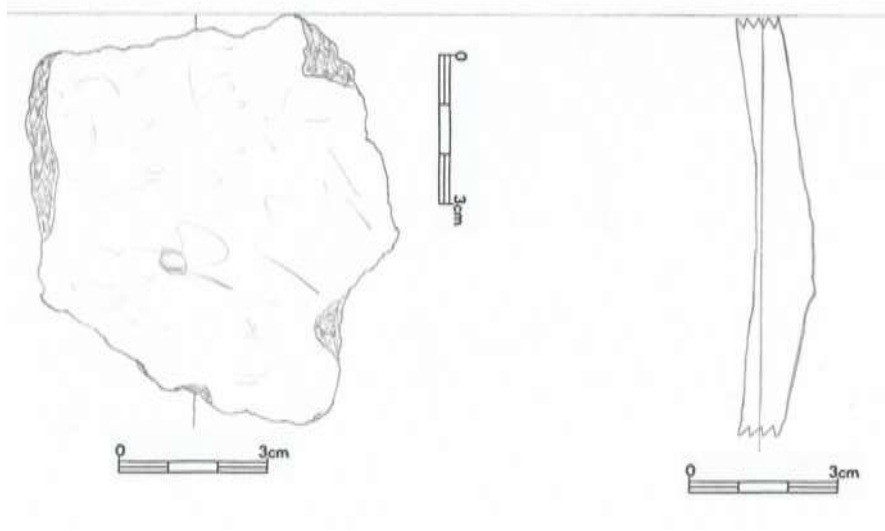

7.13.15 (7408)

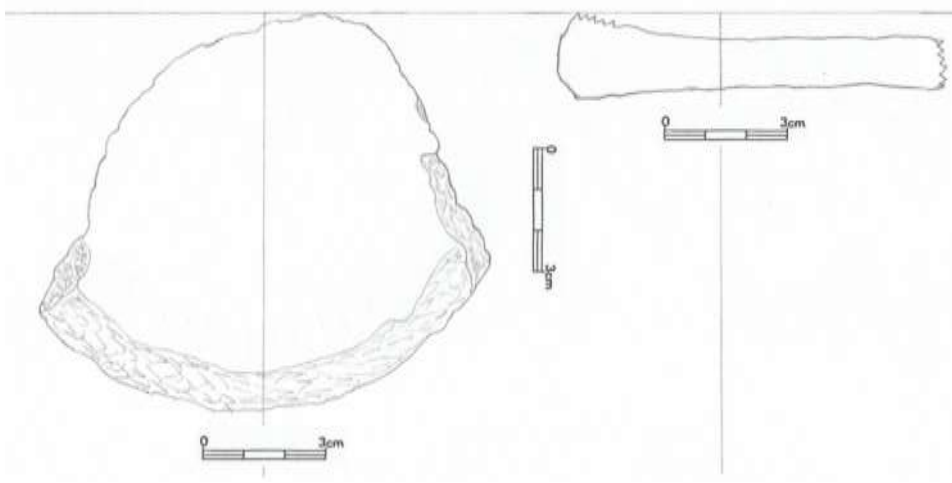

Krabice č. 14

7.14.1 (7412)

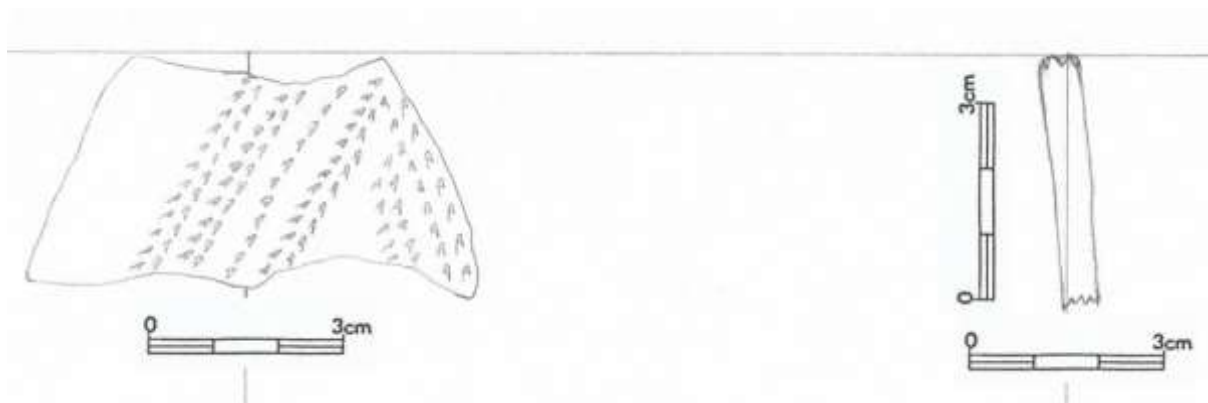

7.14.2 (7413)

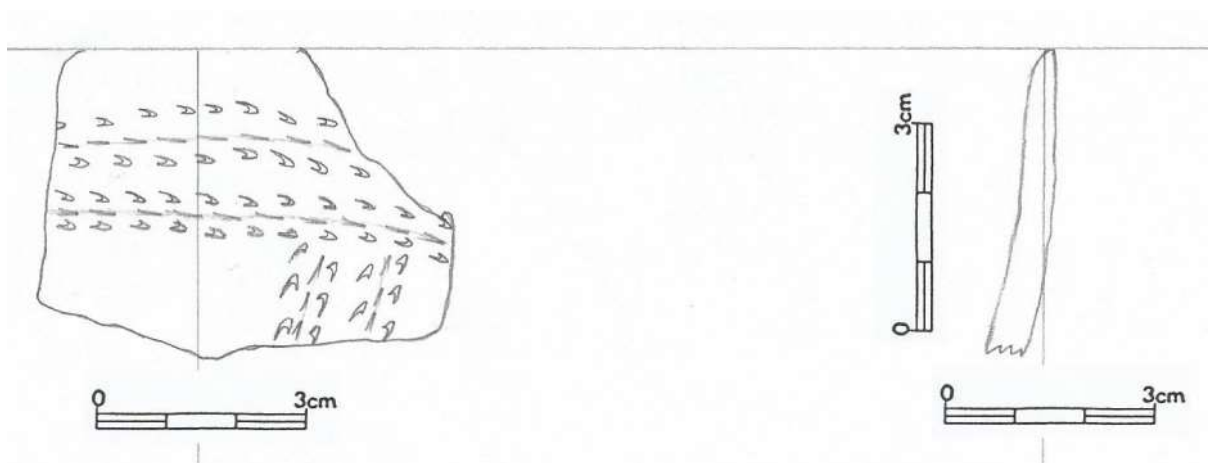

7.14.3 (7415)



7.14.4 (7416)



7.14.5 (7417)



7.14.6 (7418)



7.14.7 (7419)

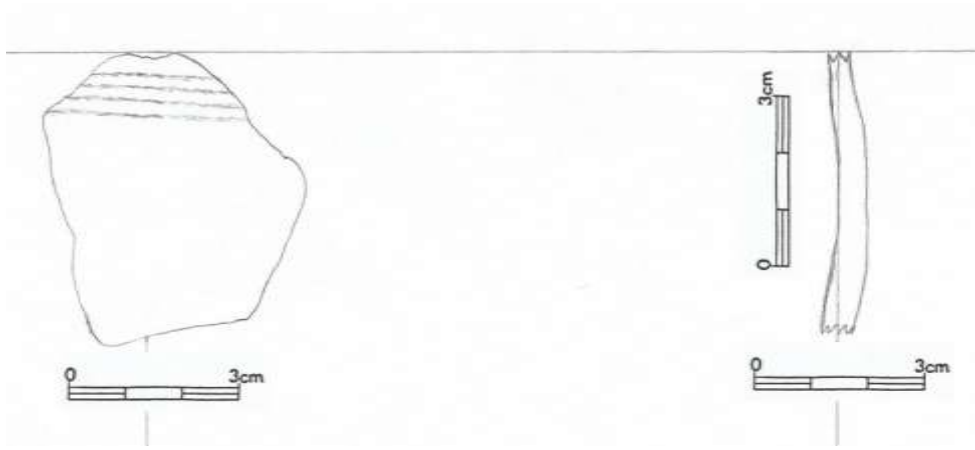

7.14.8 (7420)

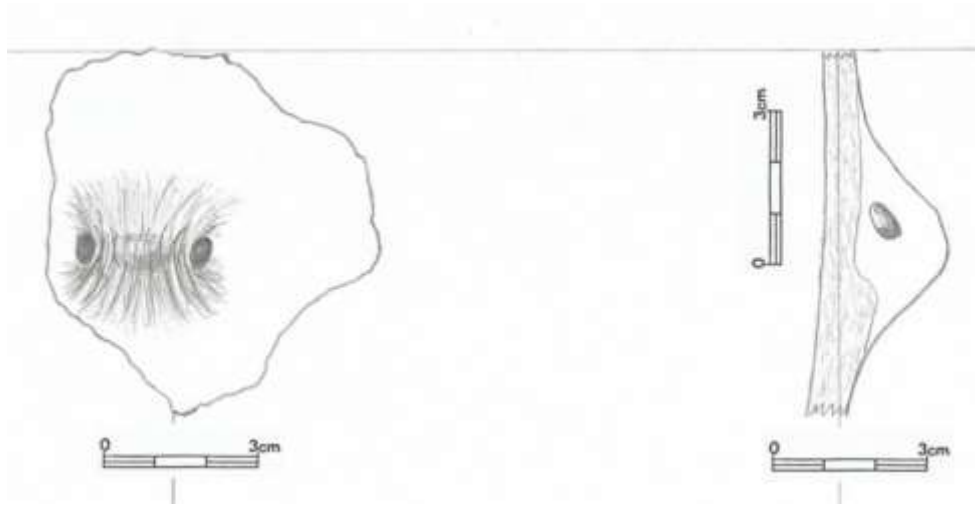

7.14.9 (7421)

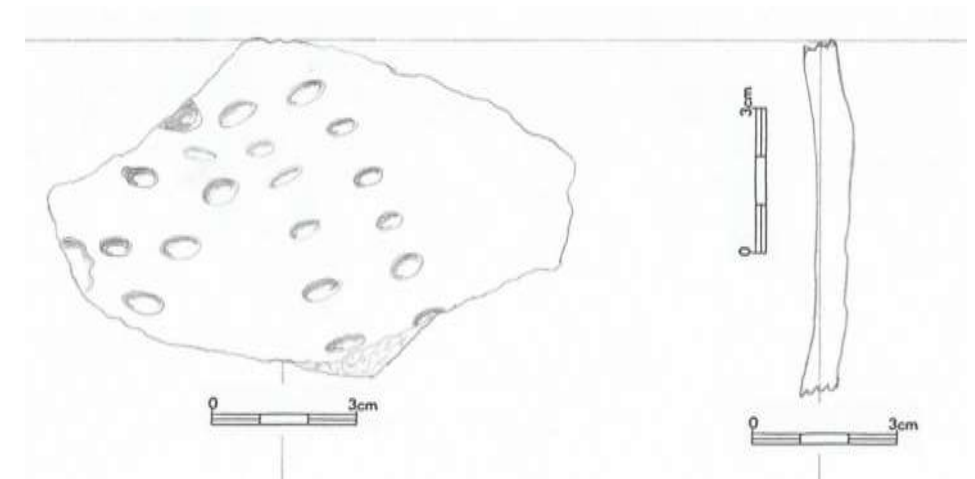

7.14.10 (7422)

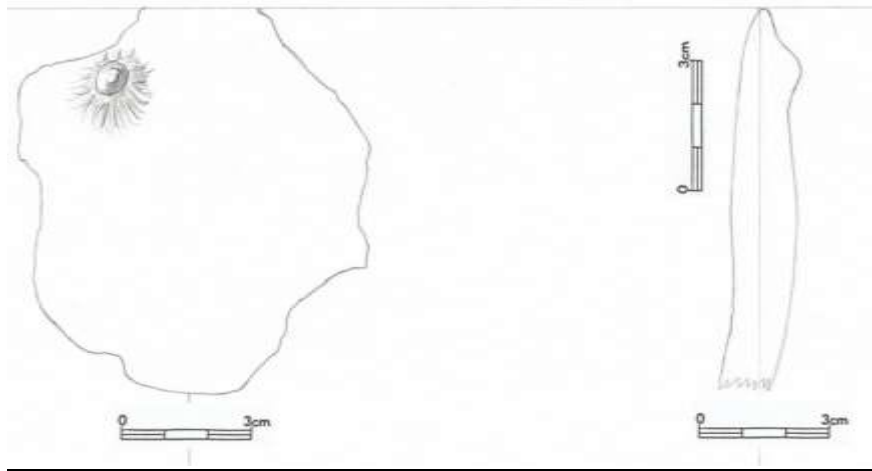

7.14.11 (7423)



7.14.12 (7424)



7.14.13 (7425)

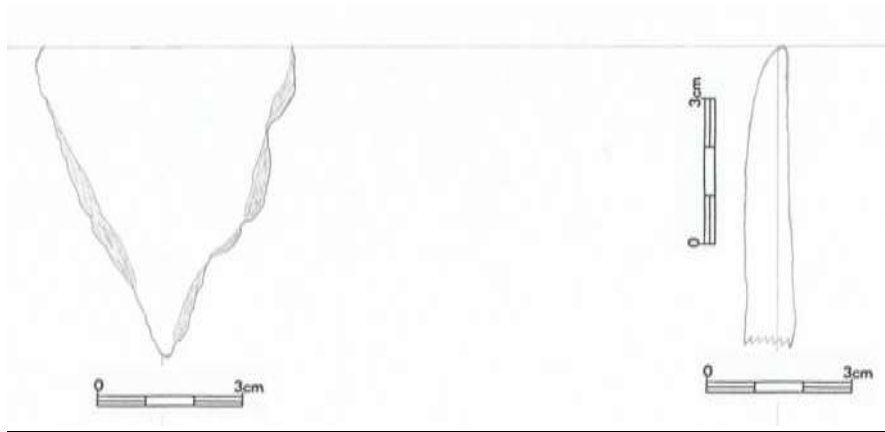

7.14.14 (7426)

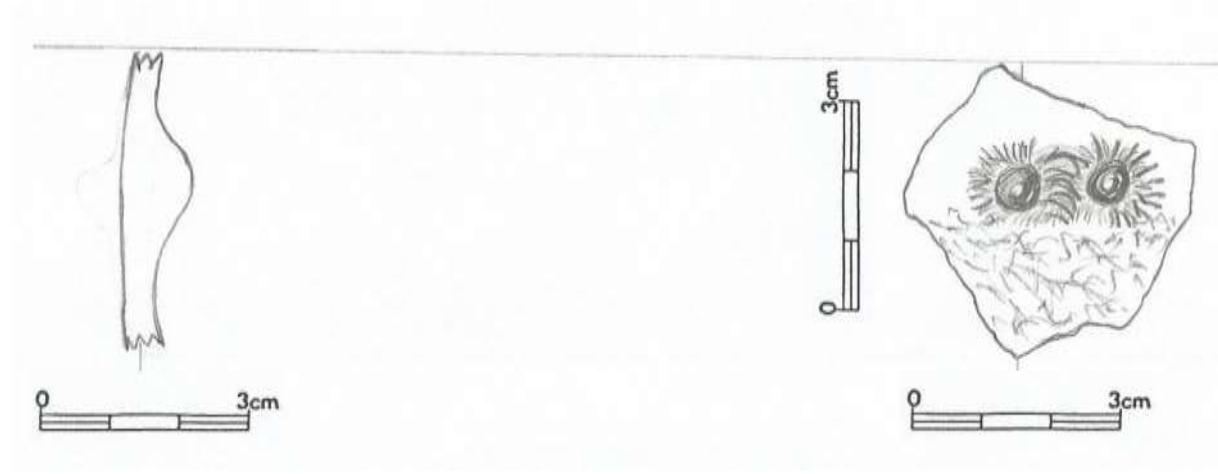

7.14.15 (7427)

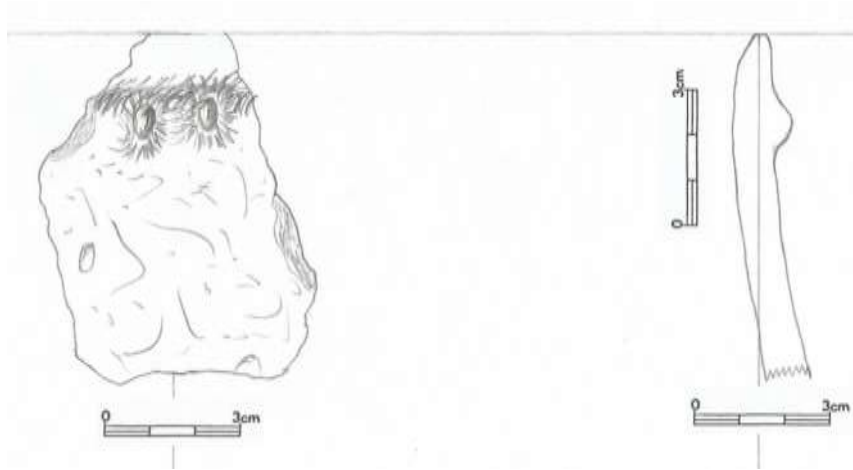

7.14.16 (7428)

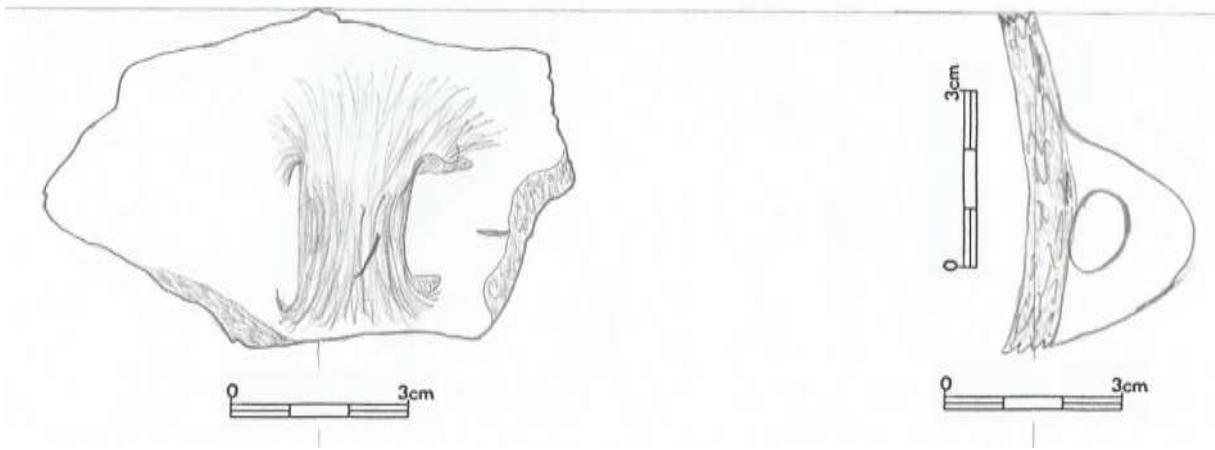

7.14.17 (7429)

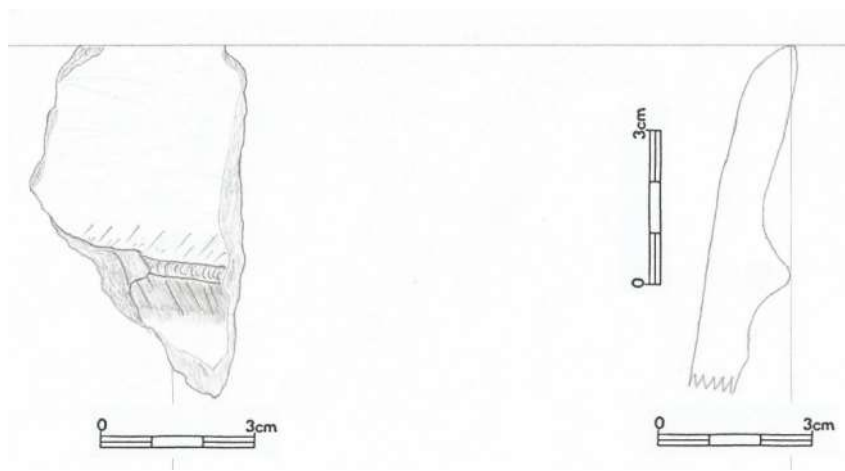

7.14.18 (7430)

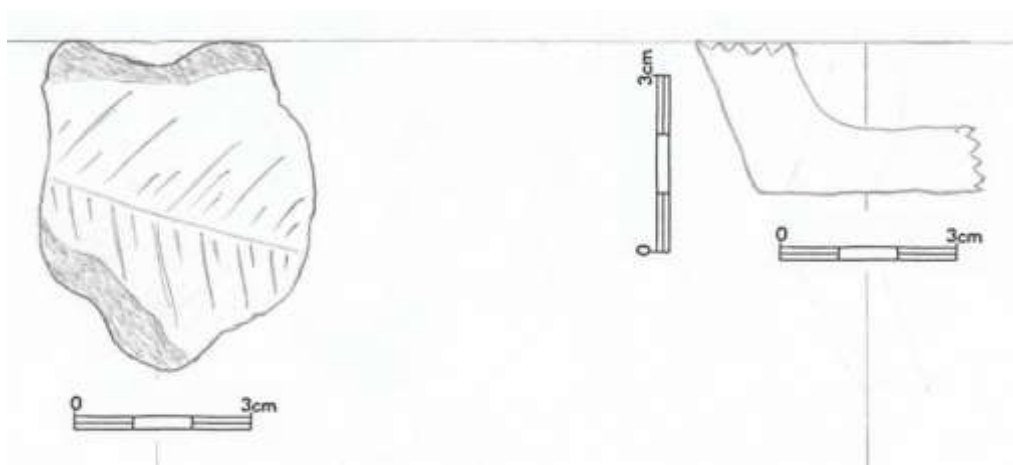

7.14.19 (7431)



7.14.20 (7432)

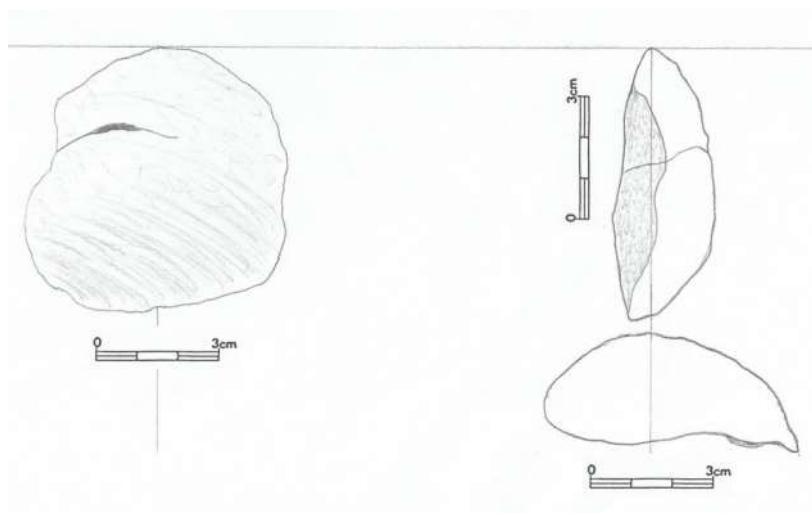

7.14.21 (11184)

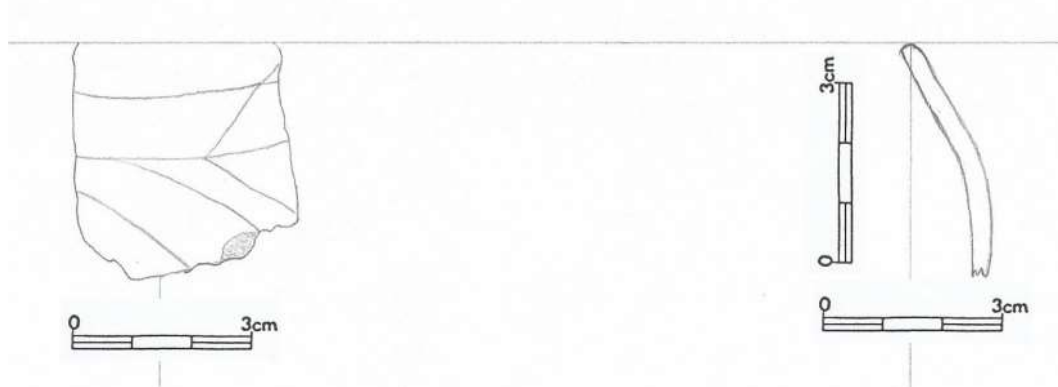

7.14.22 (11185)



7.14.23 (11186)

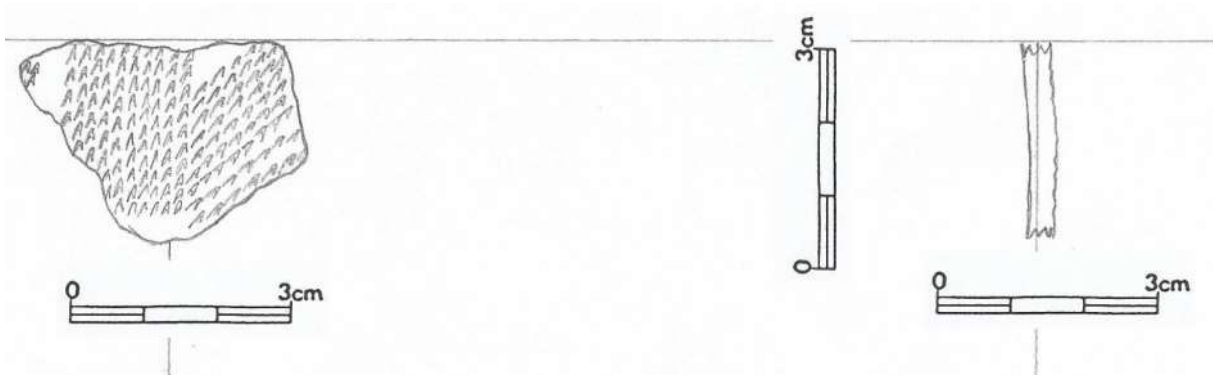

7.14.24 (11187)

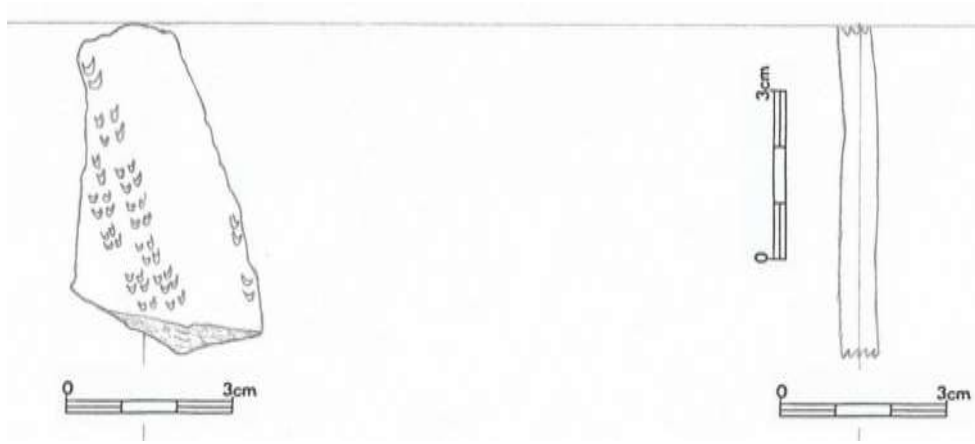

7.14.25 (11188)

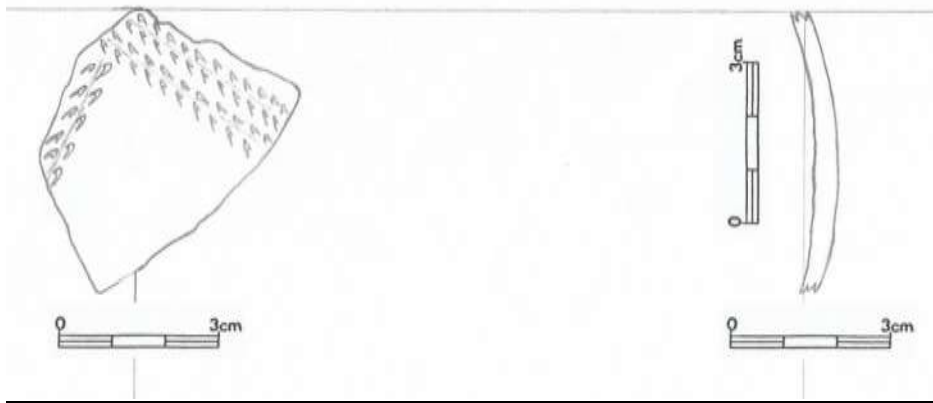

7.14.26 (11189)

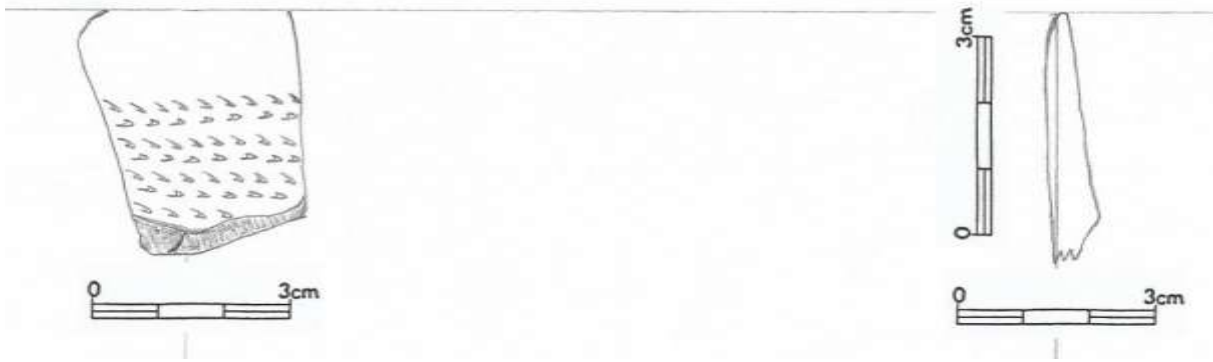

7.14.27 (11190)

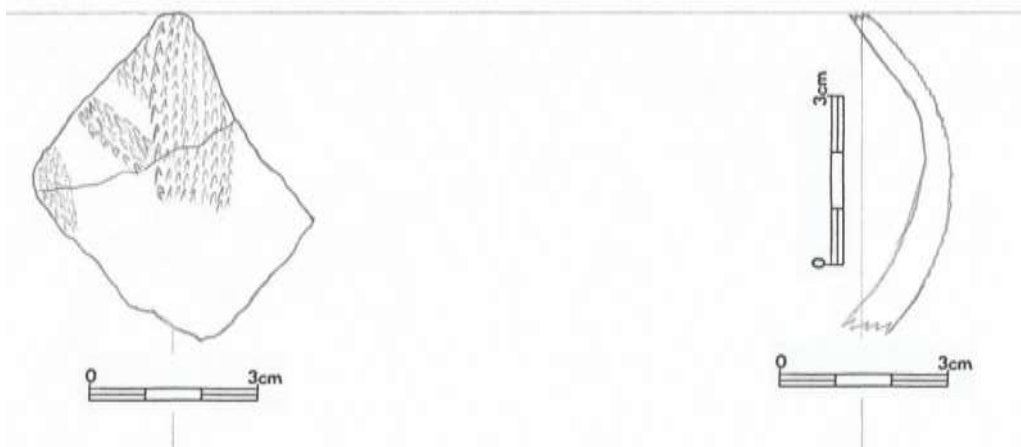

7.14.28 (11191)

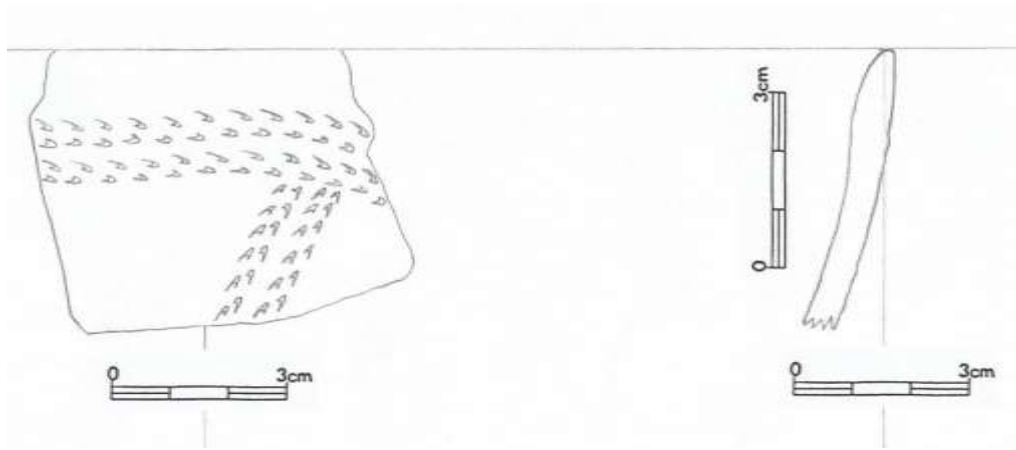

7.14.29 (11192)

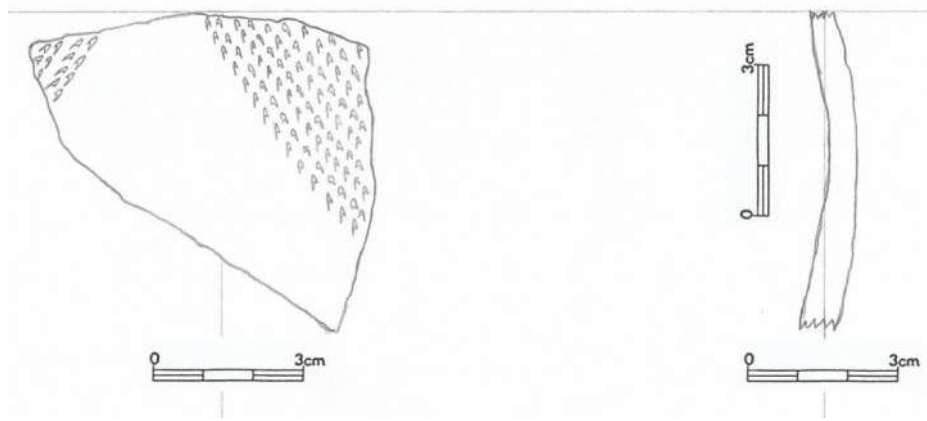

7.14.30 (11193)

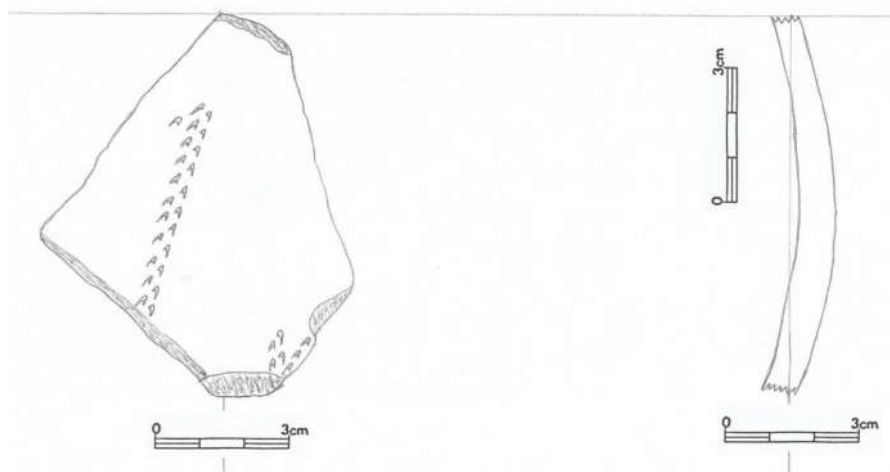

7.14.31 (11194)

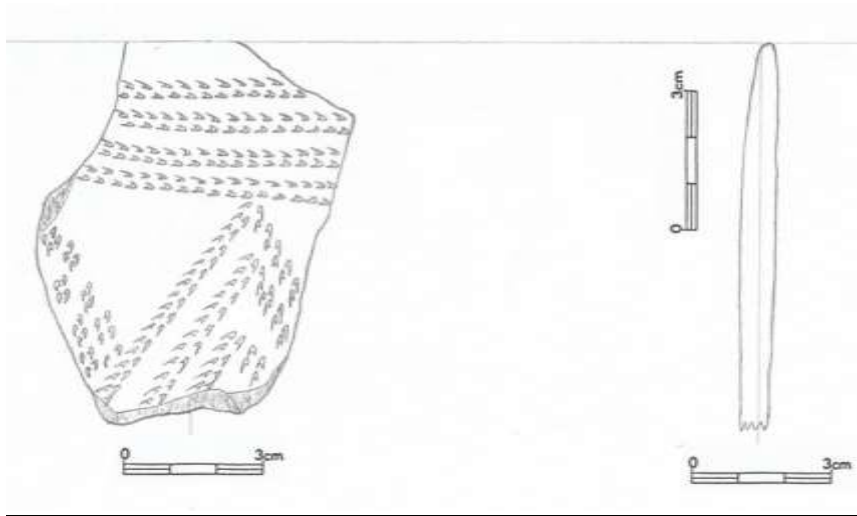

7.14.32 (11195)

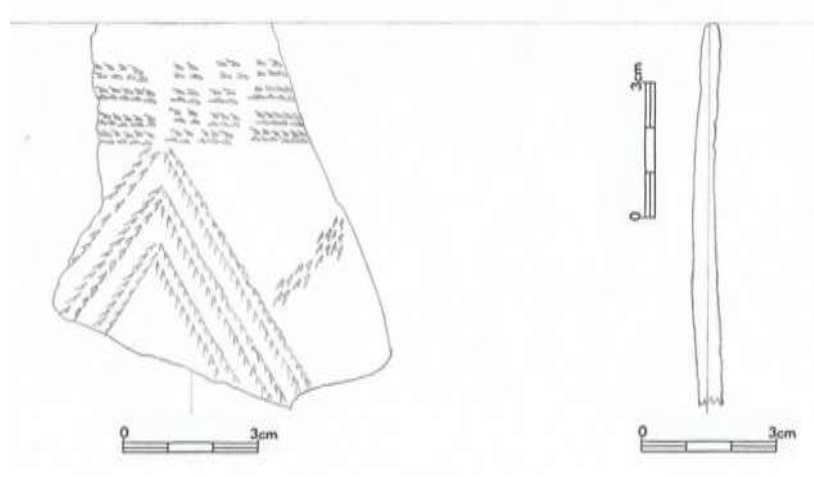

7.14.33 (11196)

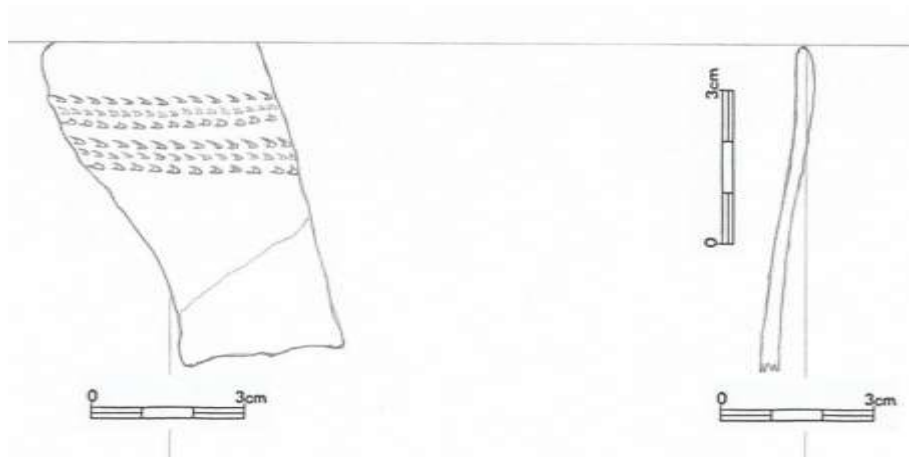

7.14.34 (11197)

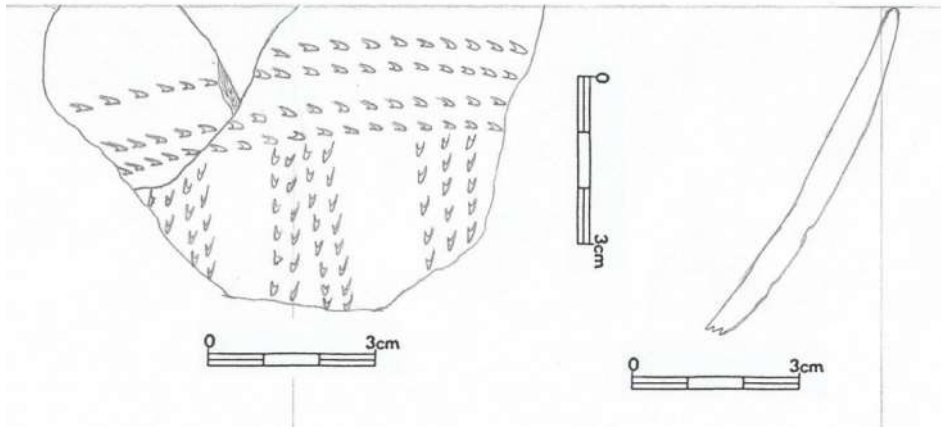

7.14.35 (11198)



7.14.36 (11199)

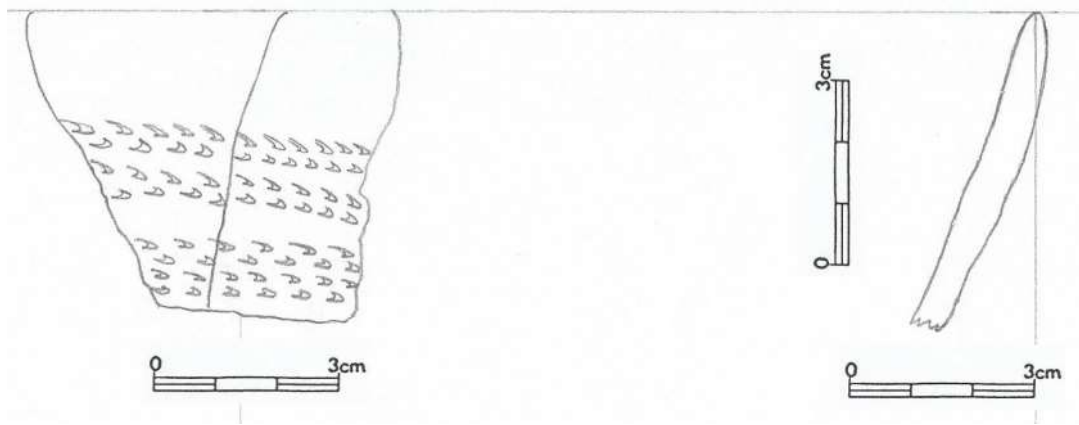

7.14.37 (11200)

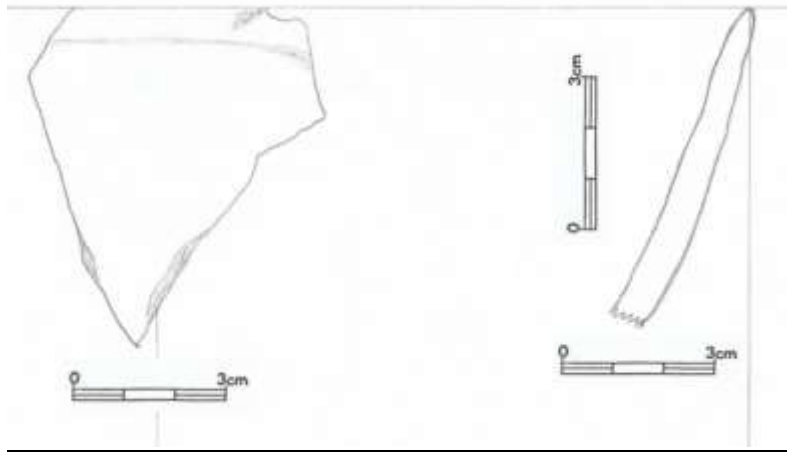

7.14.38 (11201)

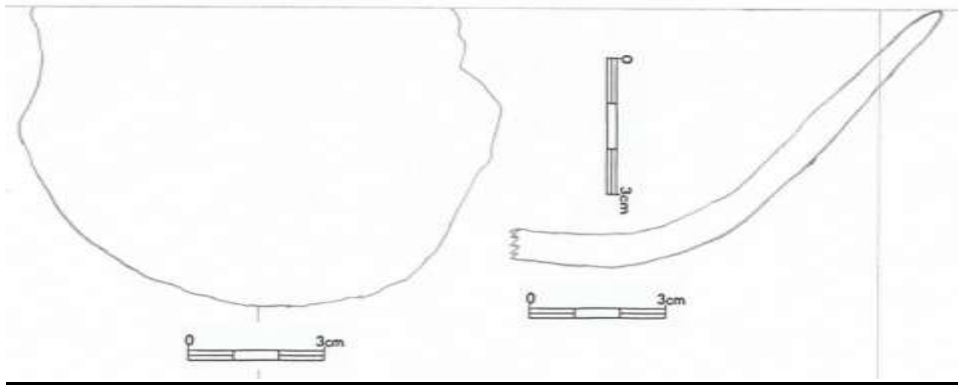

7.14.39 (11202)

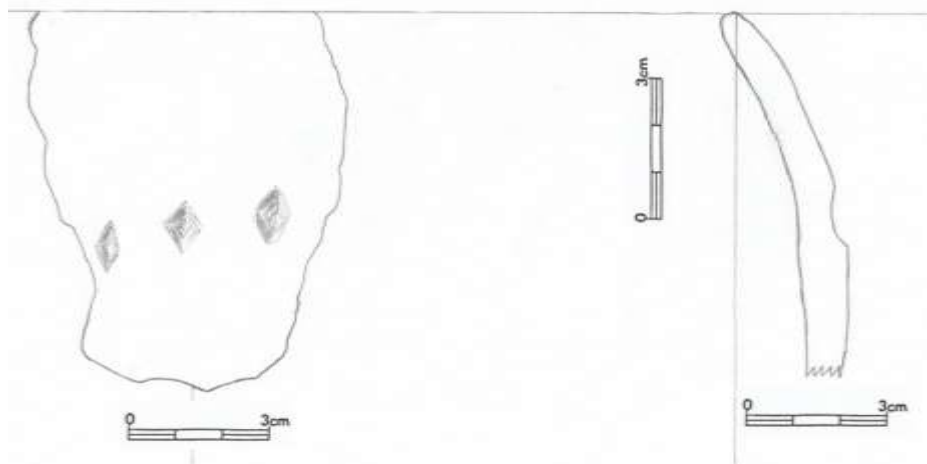

7.14.40 (11203)

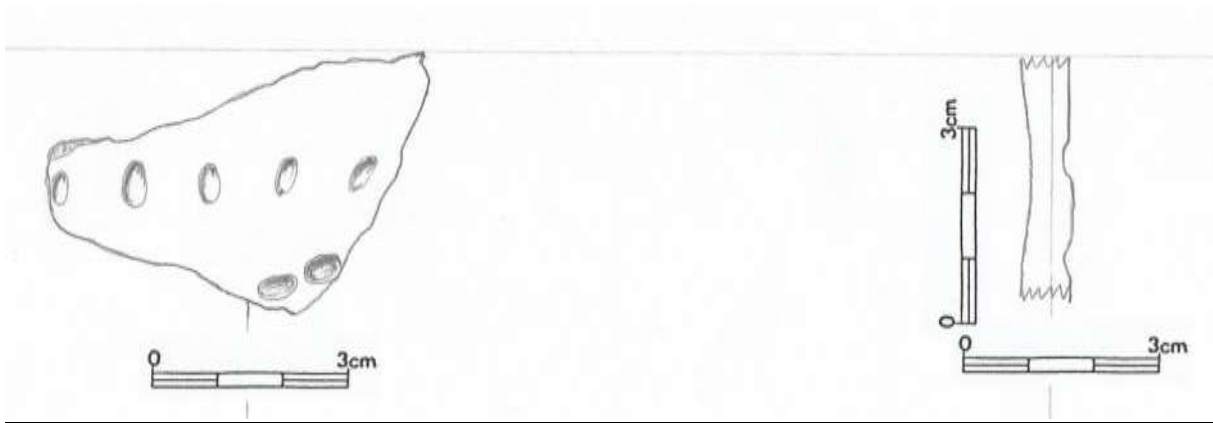

7.14.41 (11204)

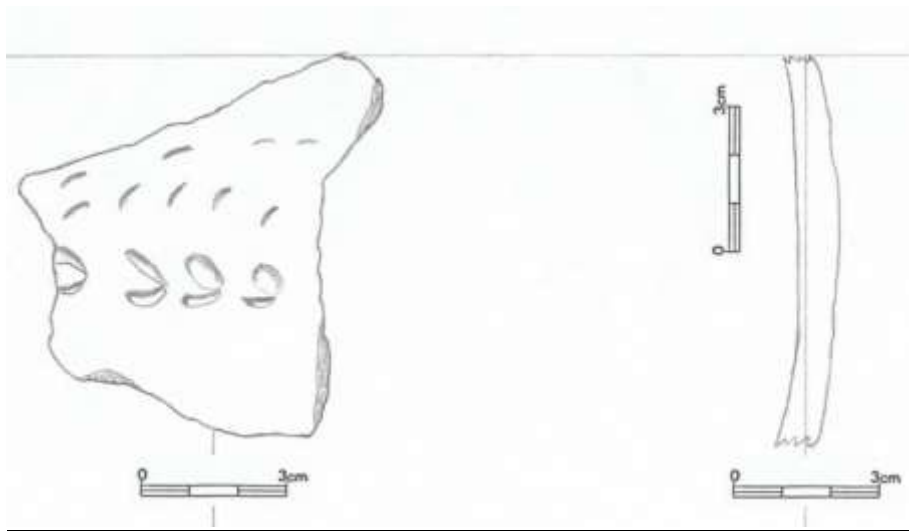

7.14.42 (11205)

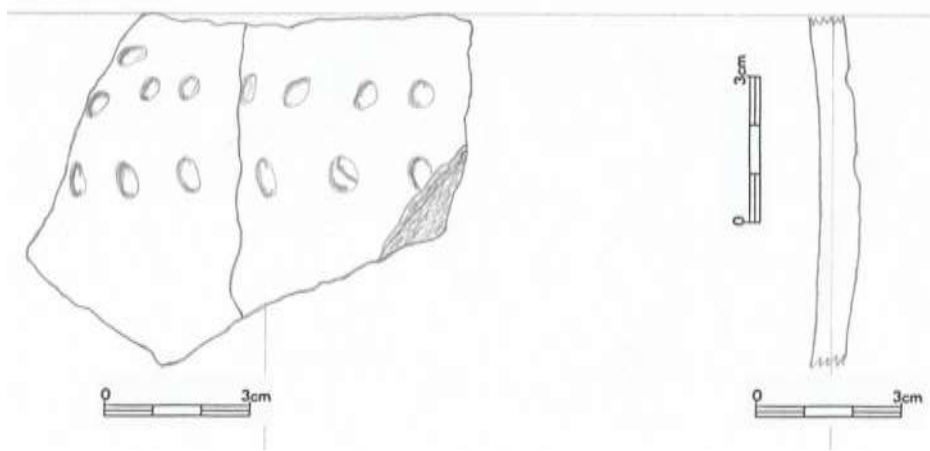

7.14.43 (11206)

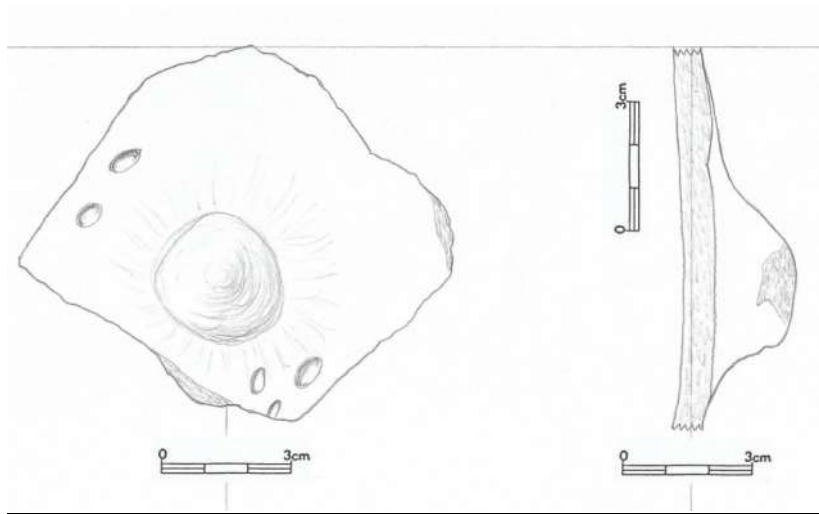

7.14.44 (11207)

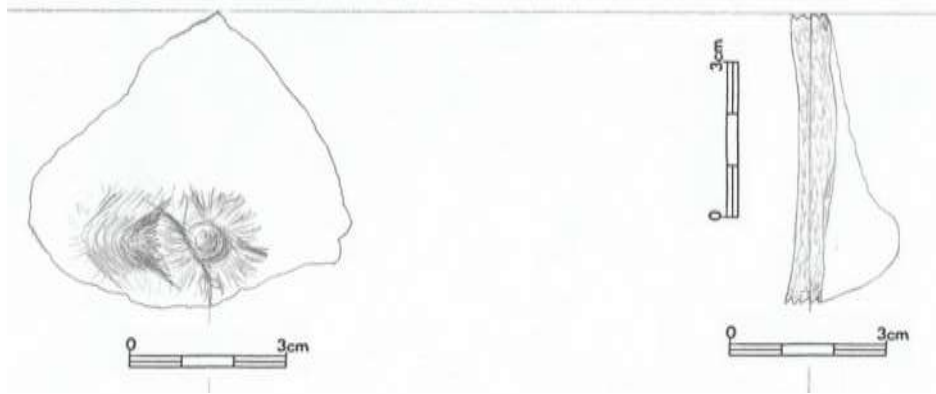

7.14.45 (11208)

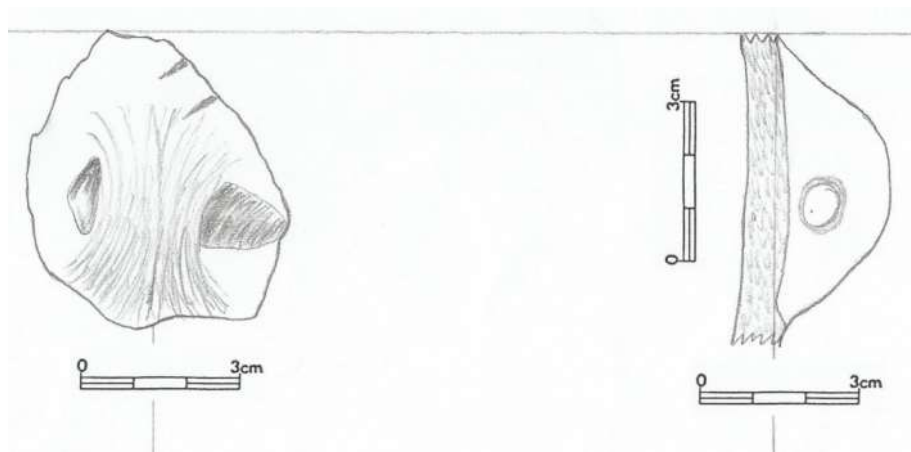

7.14.46 (11209)

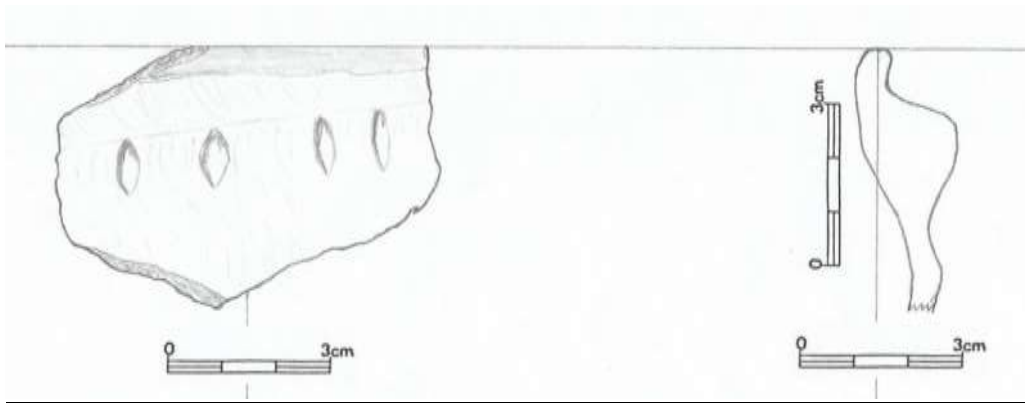

7.14.47 (11210)

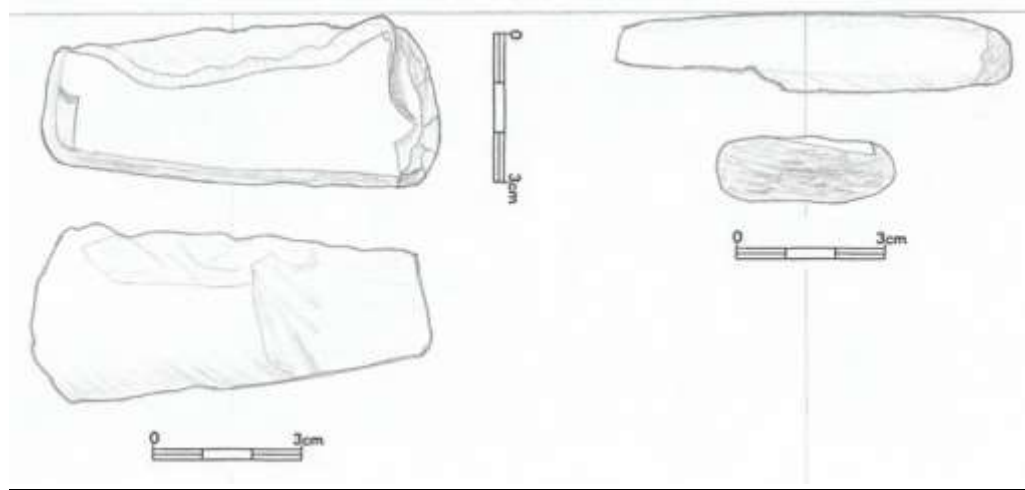

7.14.48 (11211)

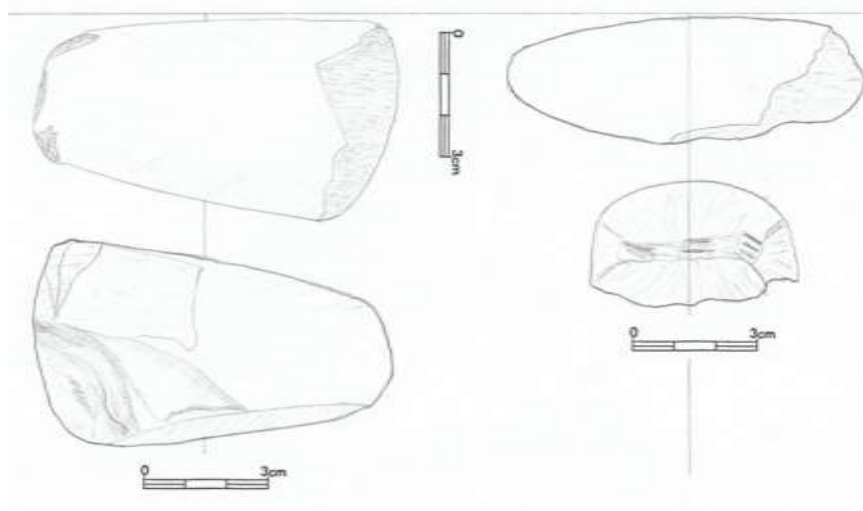

7.14.49 (11212)

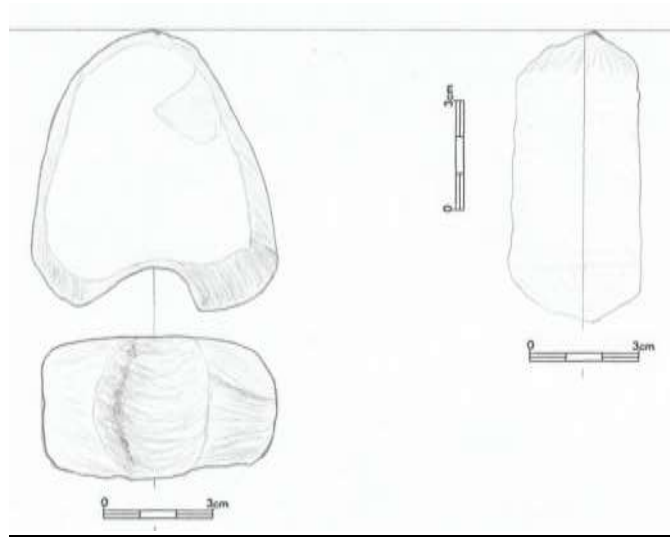

7.14.50 (11213)

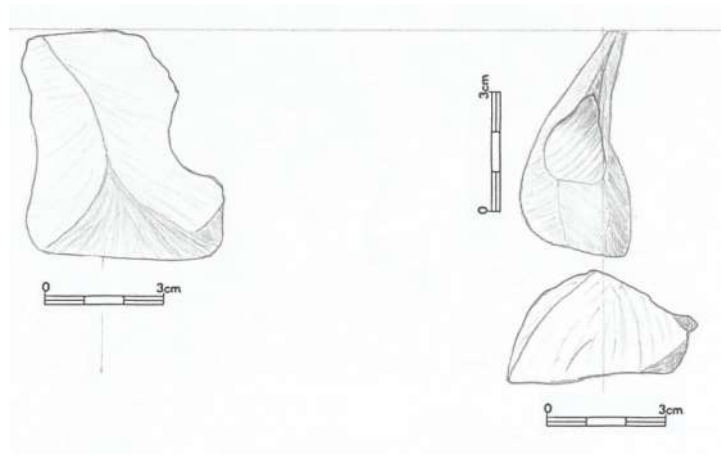

7.14.51 (11215)

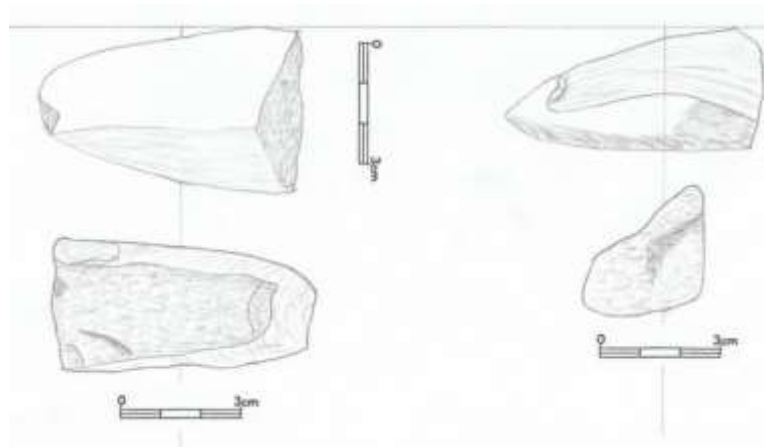

7.14.52 (11216 – 11226)

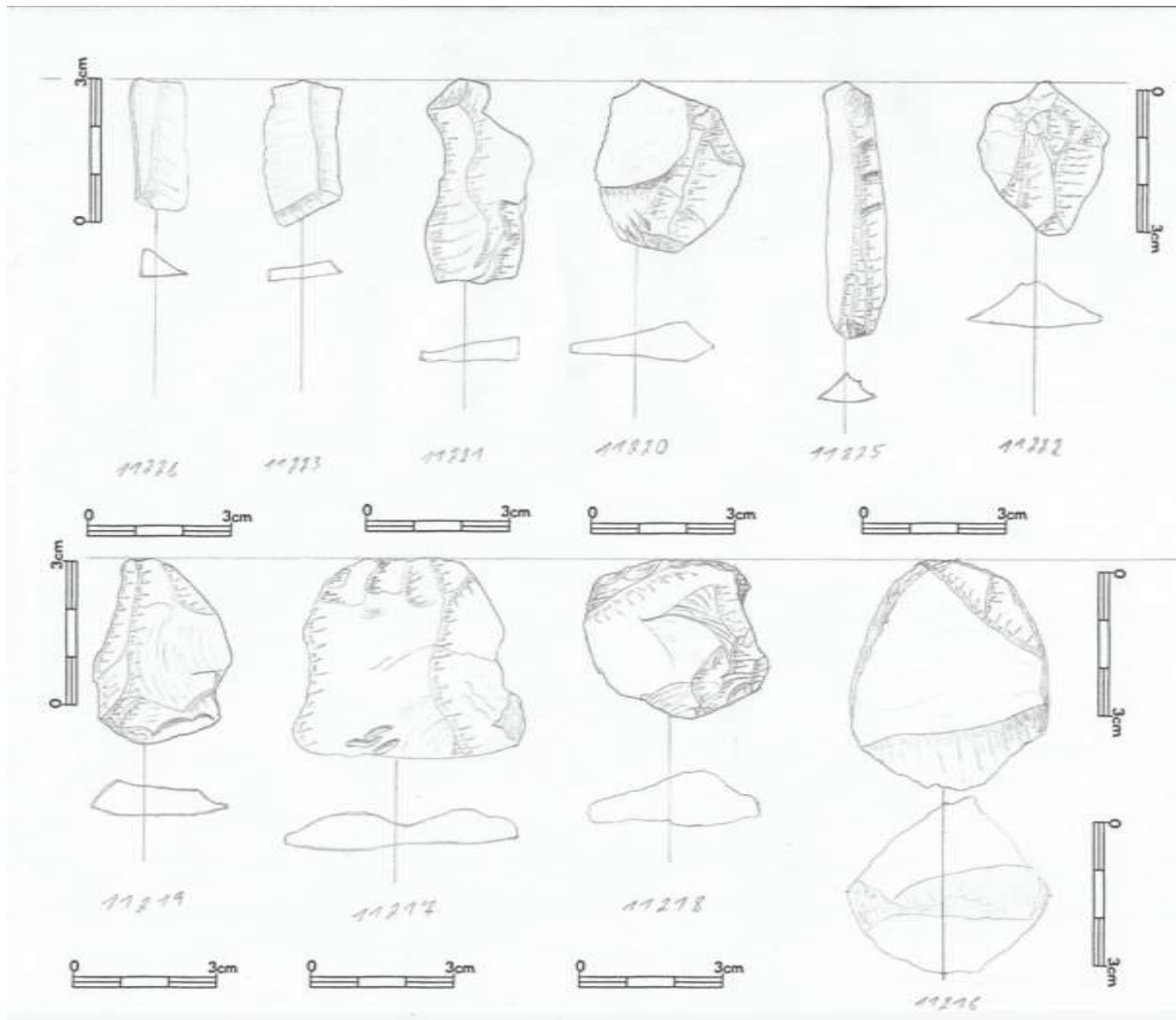

Krabice č. 15

7.15.1 (5038)

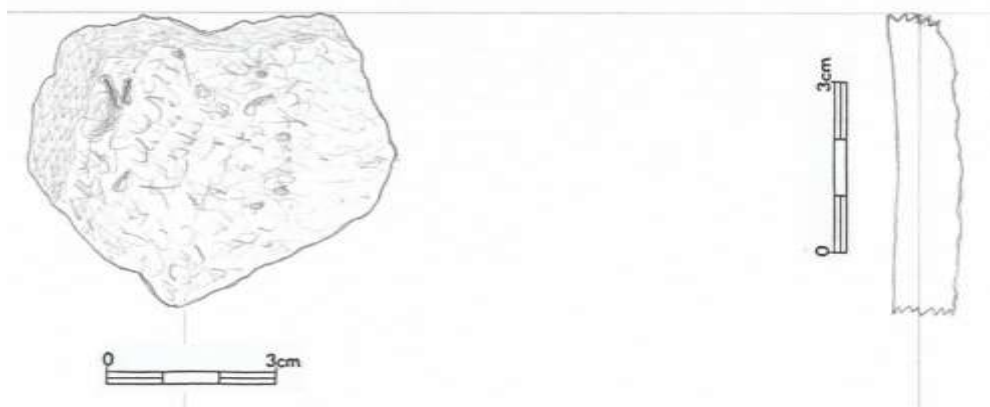

7.15.2 (5039)



7.15.3 (5040)

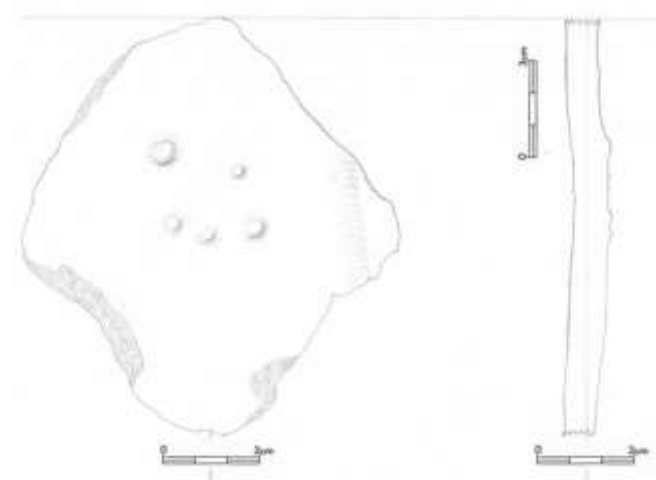

7.15.4 (5003)

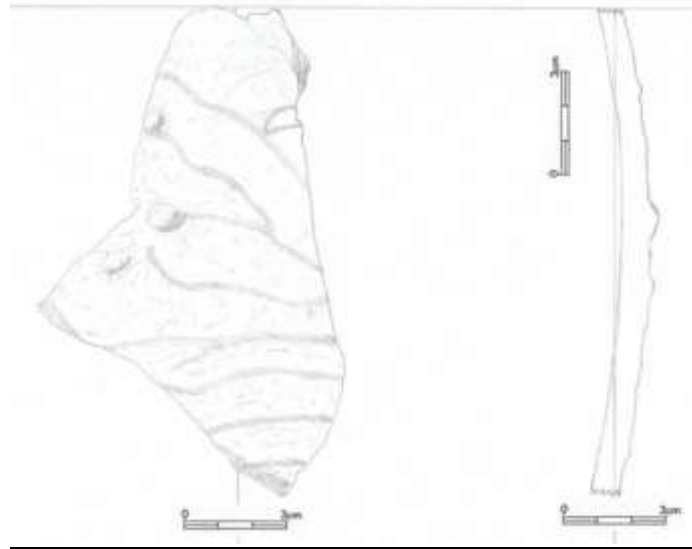

7.15.5 (5007)

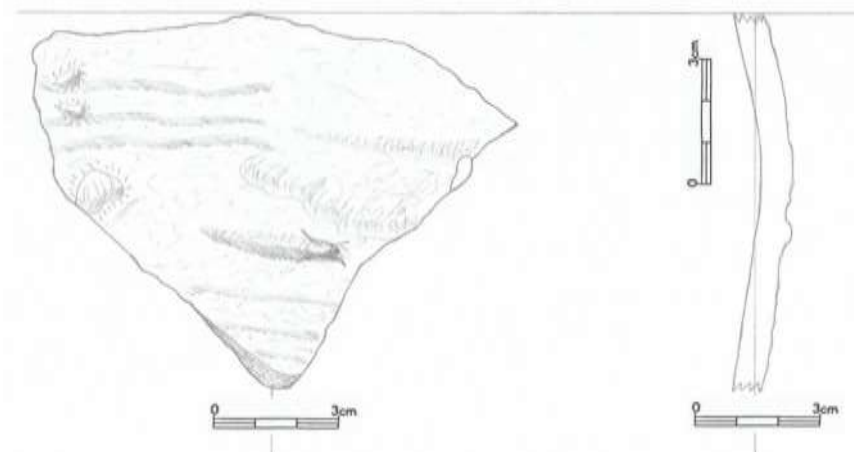

7.15.6 (5004)

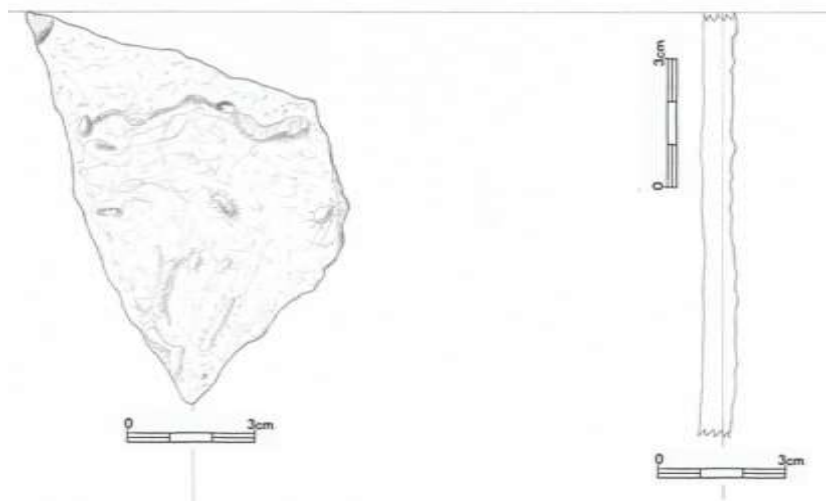

7.15.7 (5000)

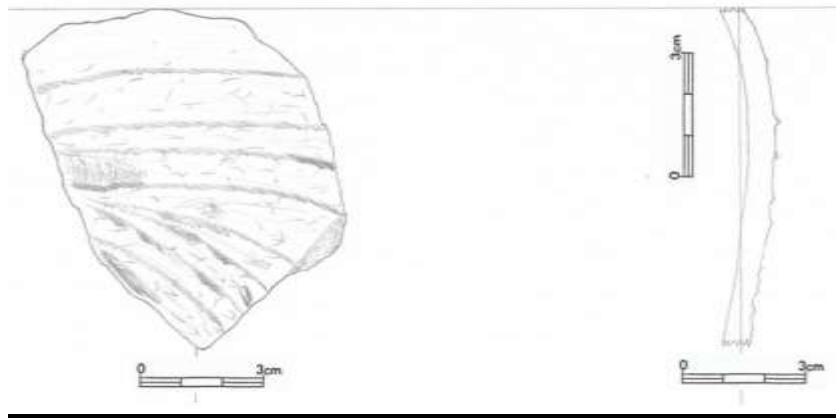

7.15.8 (5008)

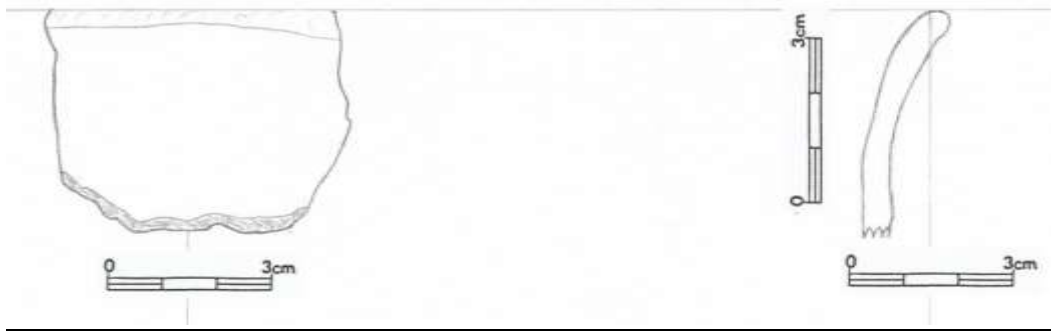

7.15.9 (5009)

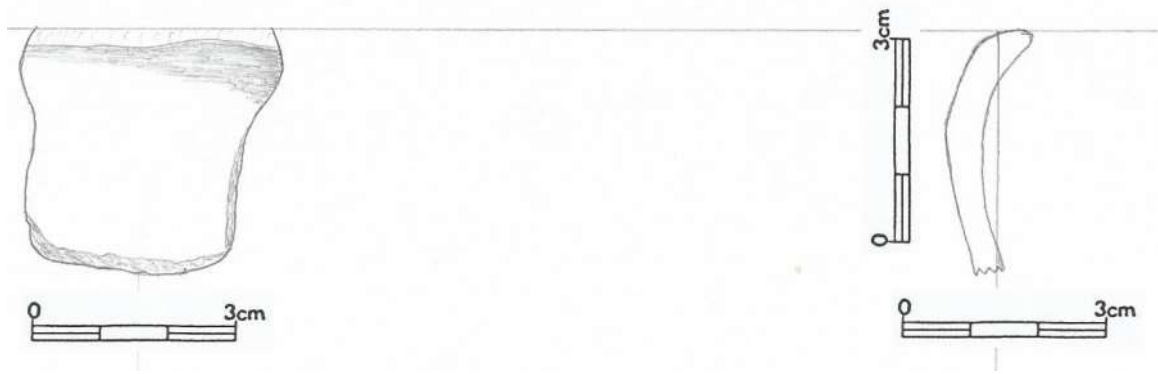

7.15.10 (5006)

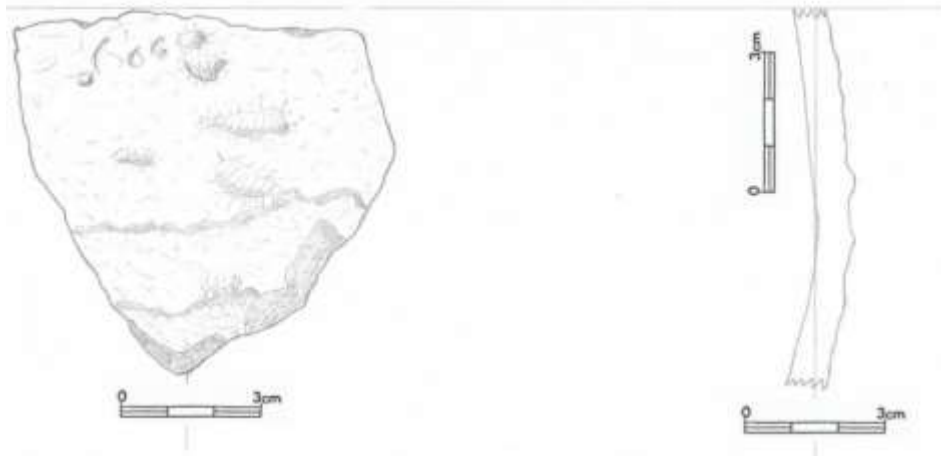

7.15.11 (5002)

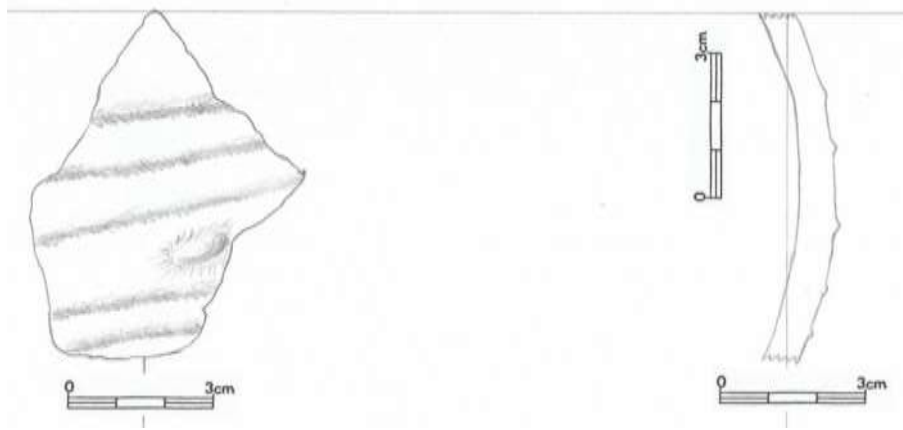

7.15.12 (5005)



7.15.13 (5015)

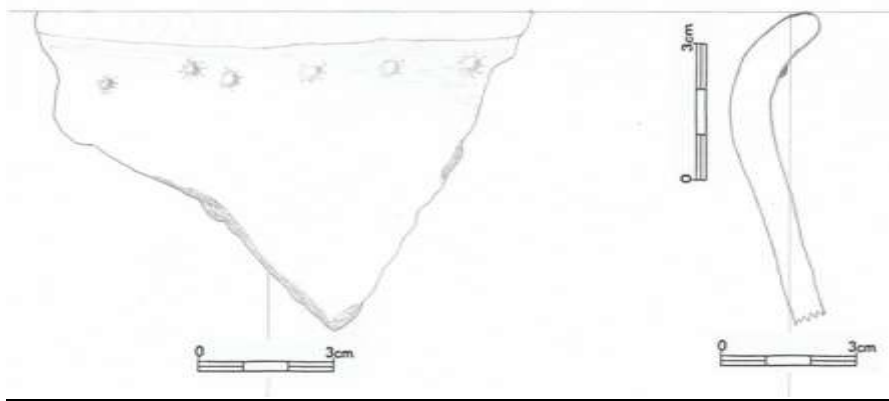

7.15.14 (5014)

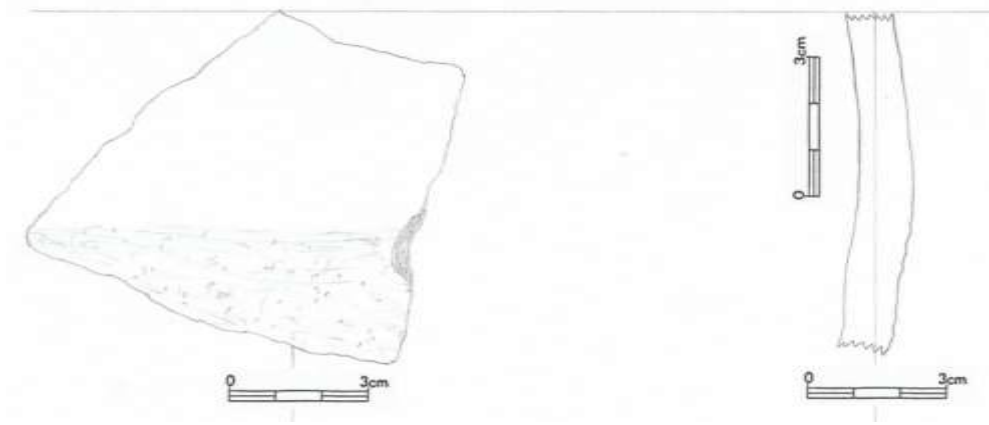

7.15.15 (5019)

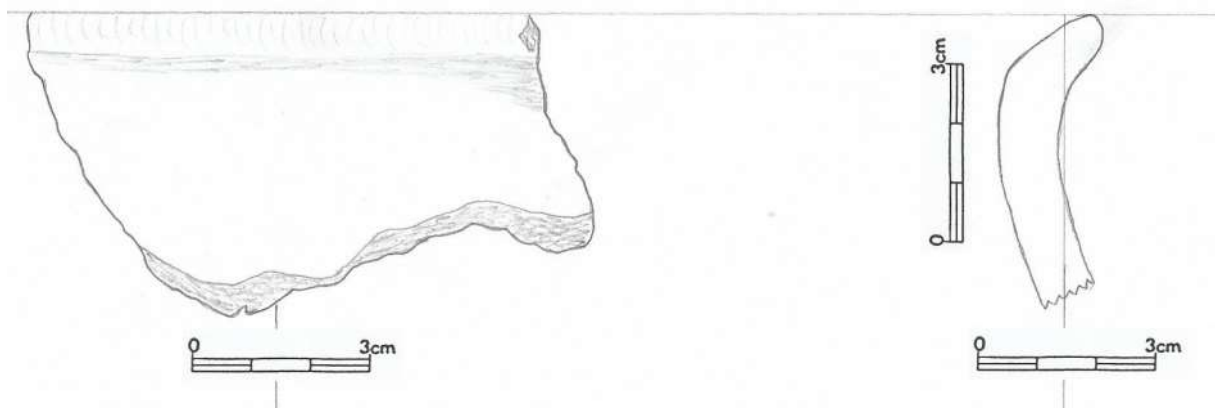

7.15.16 (5012)

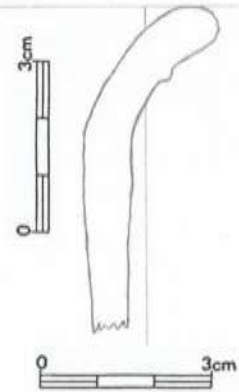
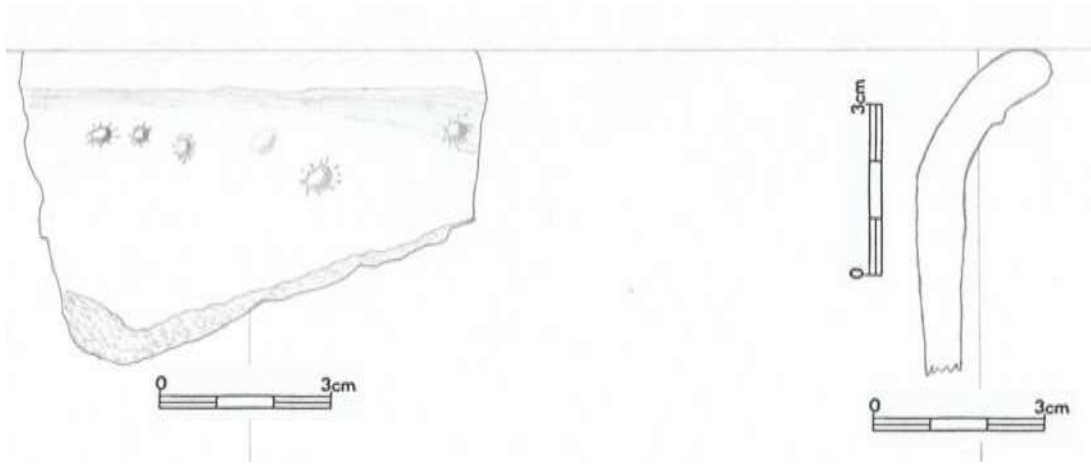

7.15.17 (5010)

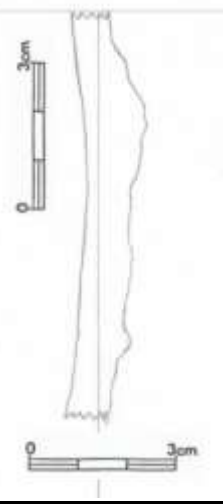

7.15.18 (5013)

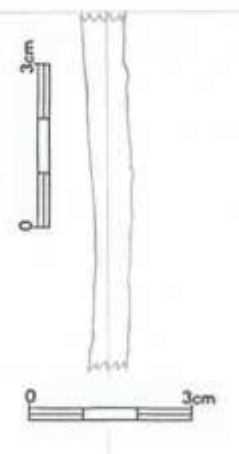
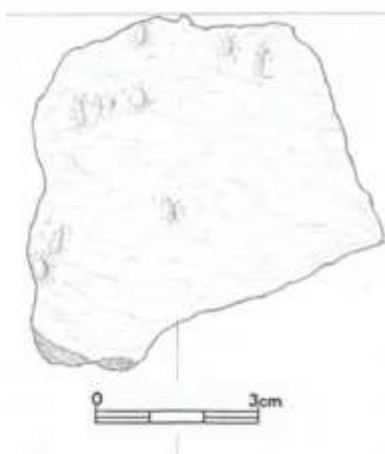

7.15.19 (5022)

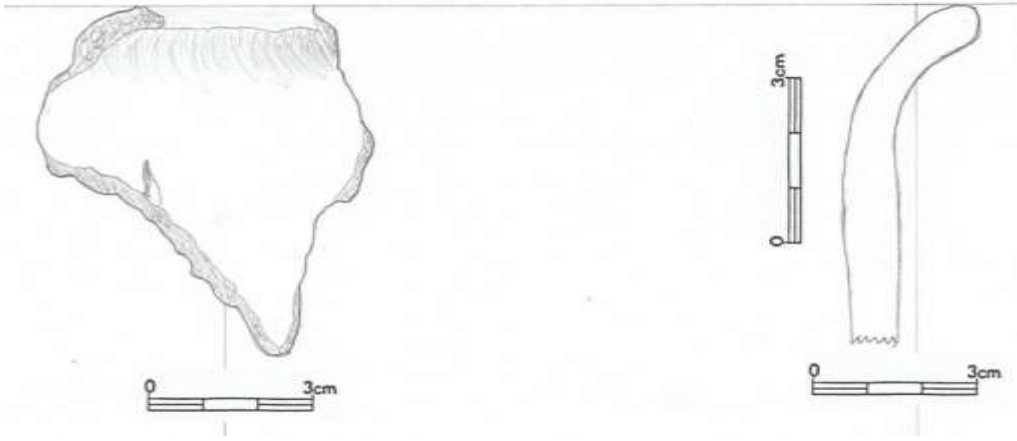

7.15.20 (5017)

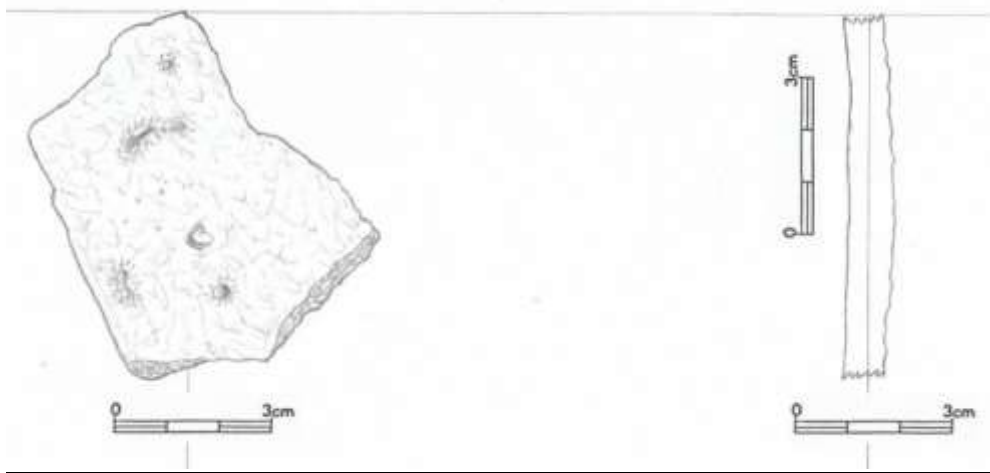

7.15.21 (5011)

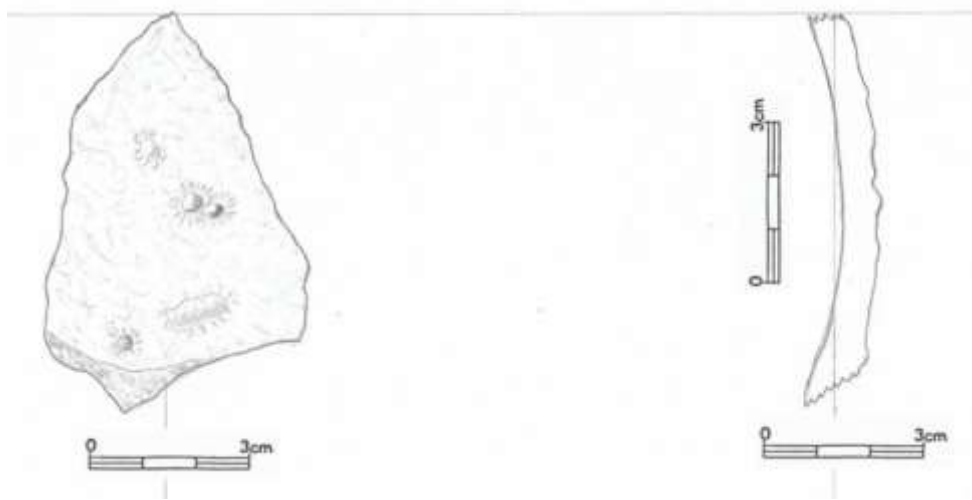

7.15.22 (5020)

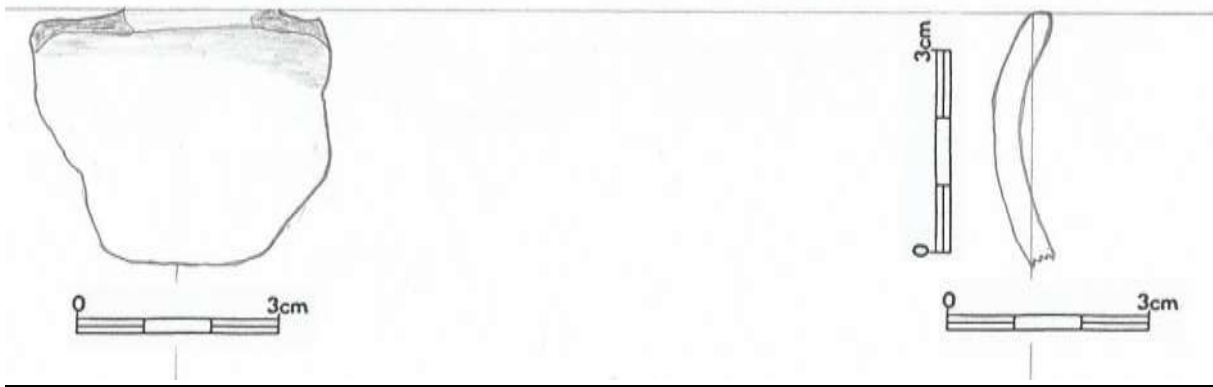

7.15.23 (5021)

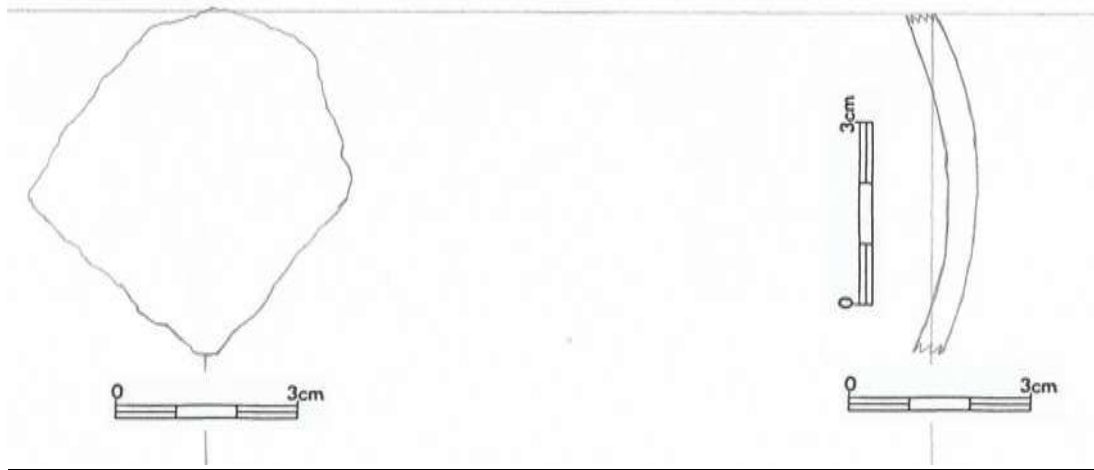

7.15.24 (5018)



7.15.25 (5016)

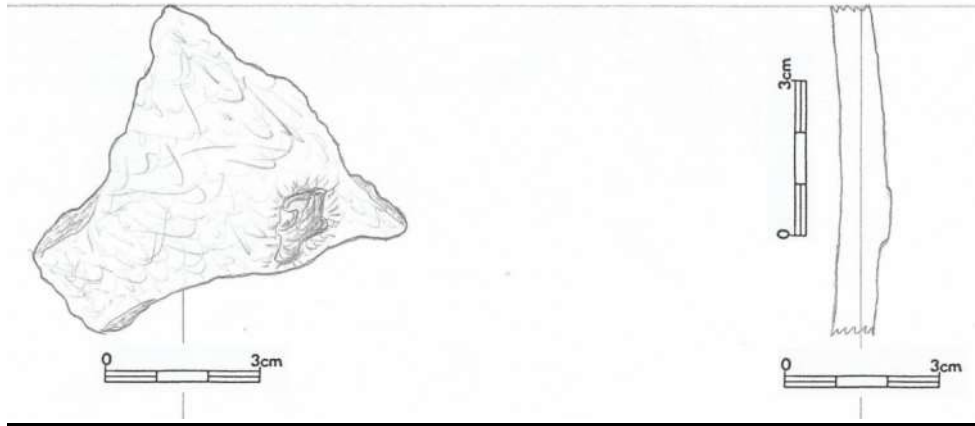

7.15.26 (5028)

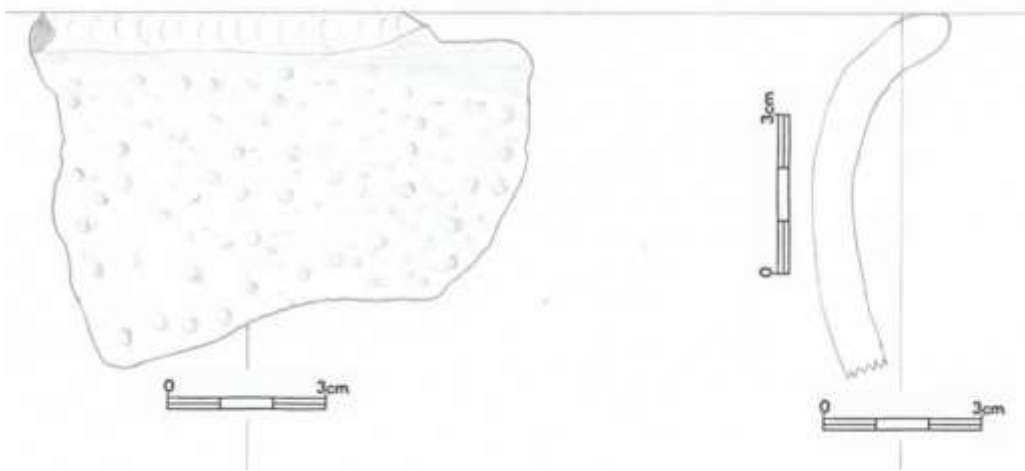

7.15.27 (5025)

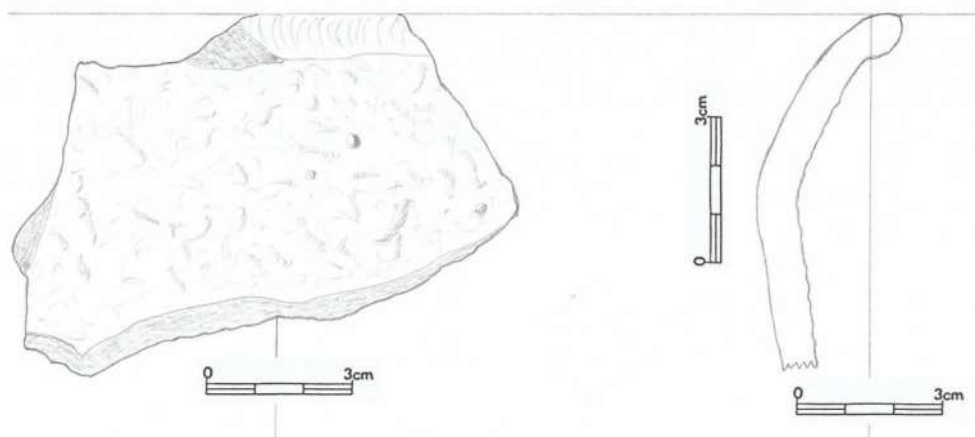

7.15.28 (5030)

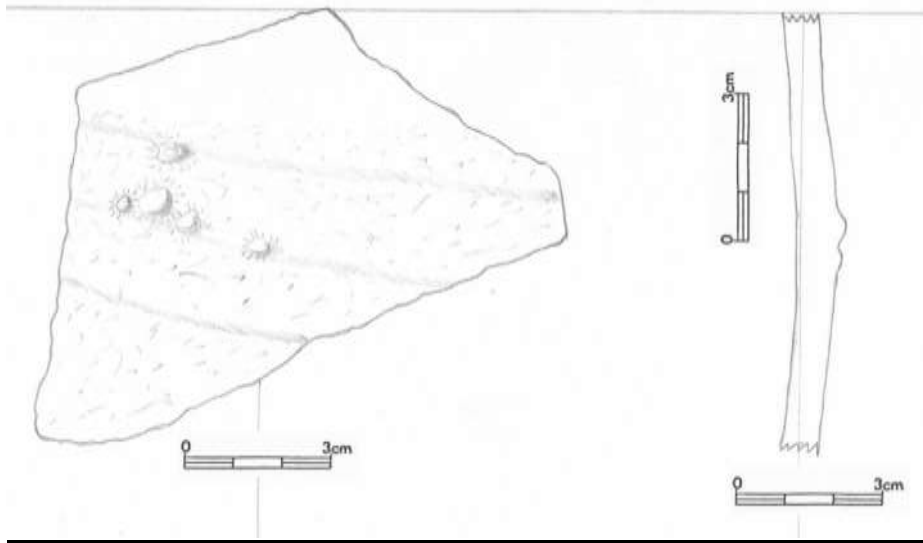

7.15.29 (5032)

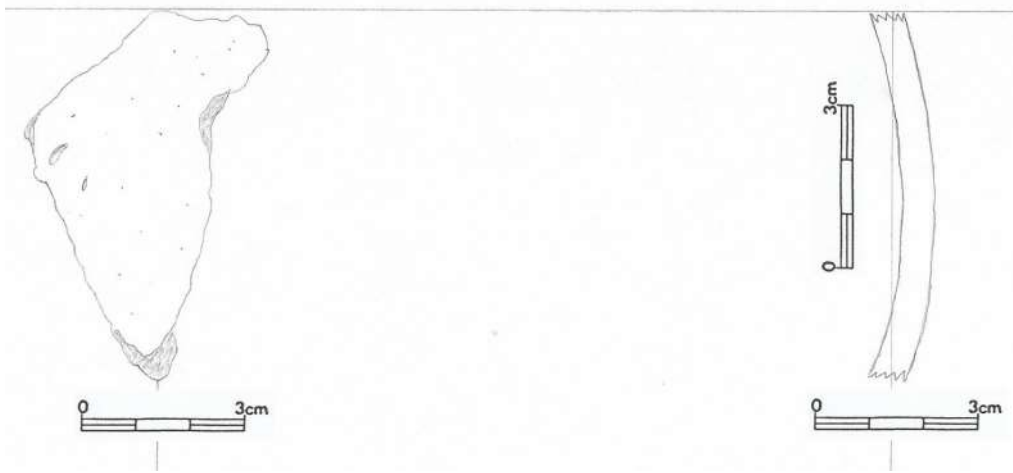

7.15.30 (5023)

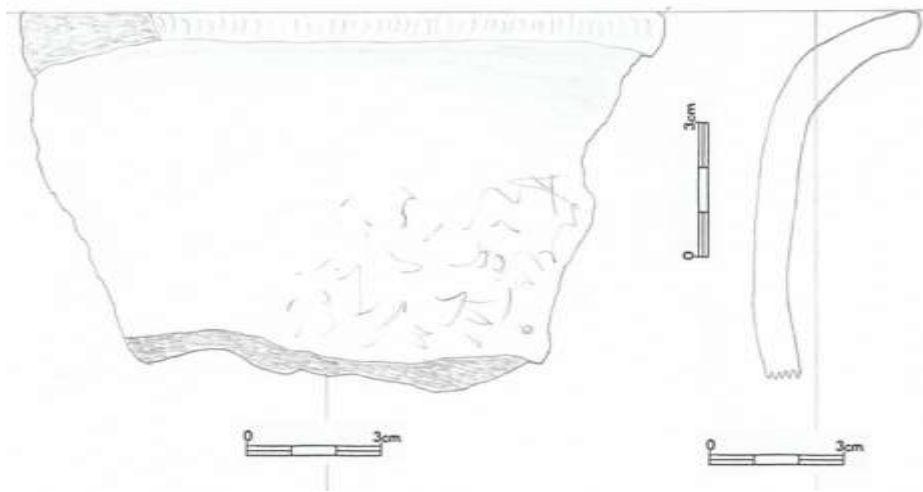

7.15.31 (5024)

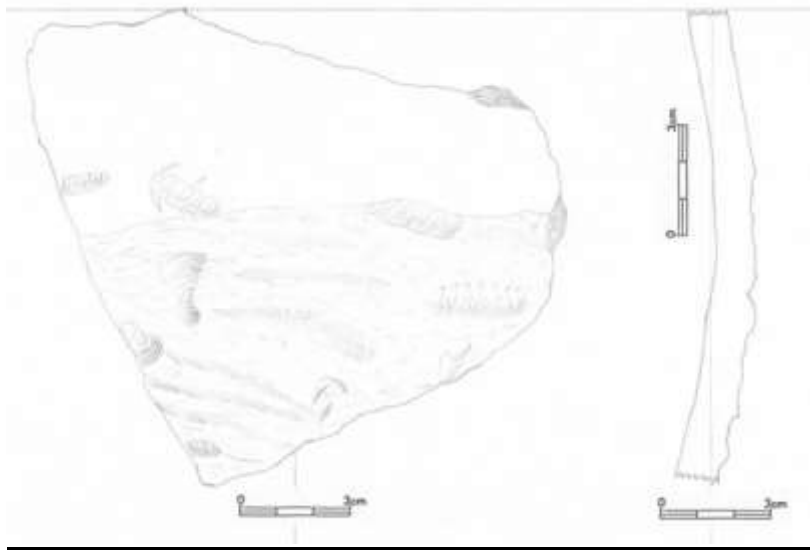

7.15.32 (5029)

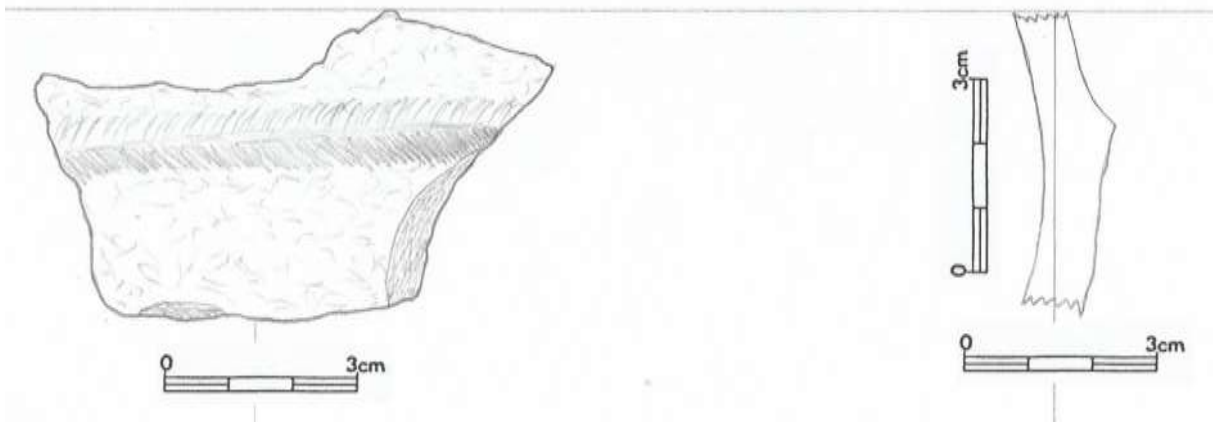

7.15.33 (5027)

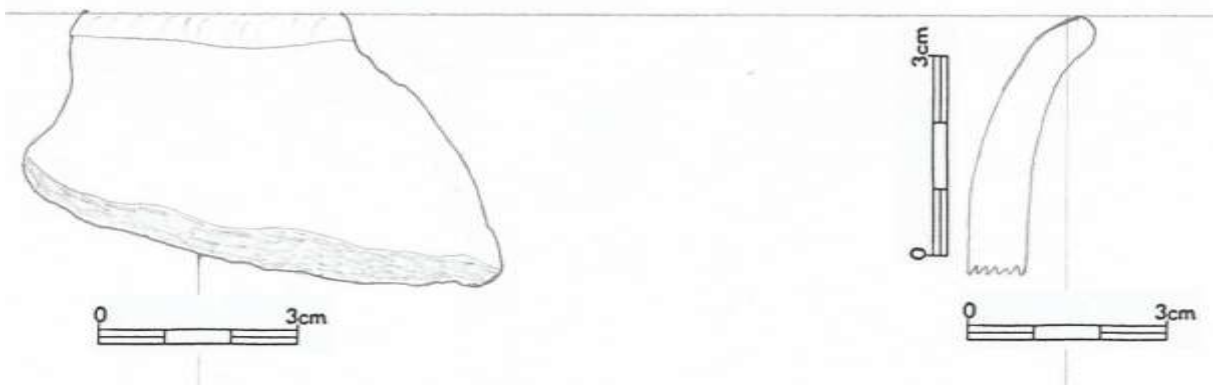

7.15.34 (5033)

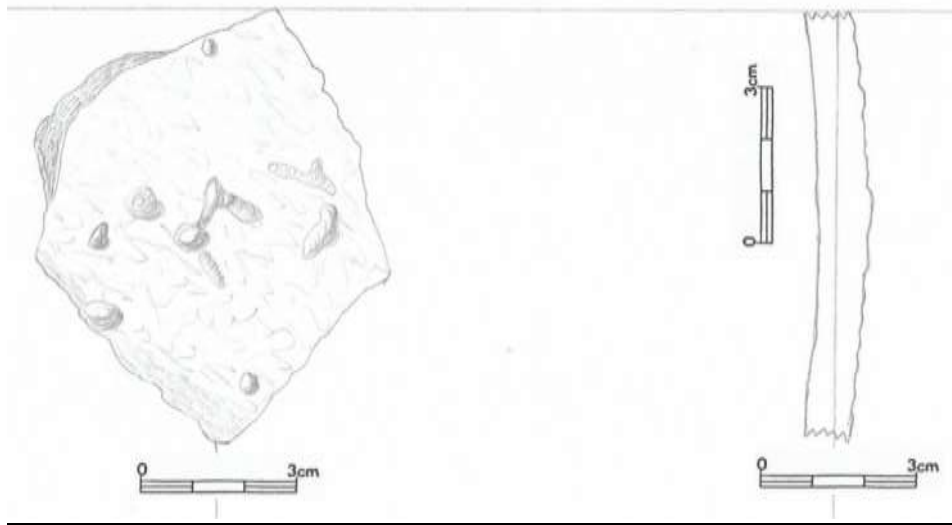

7.15.35 (5037)

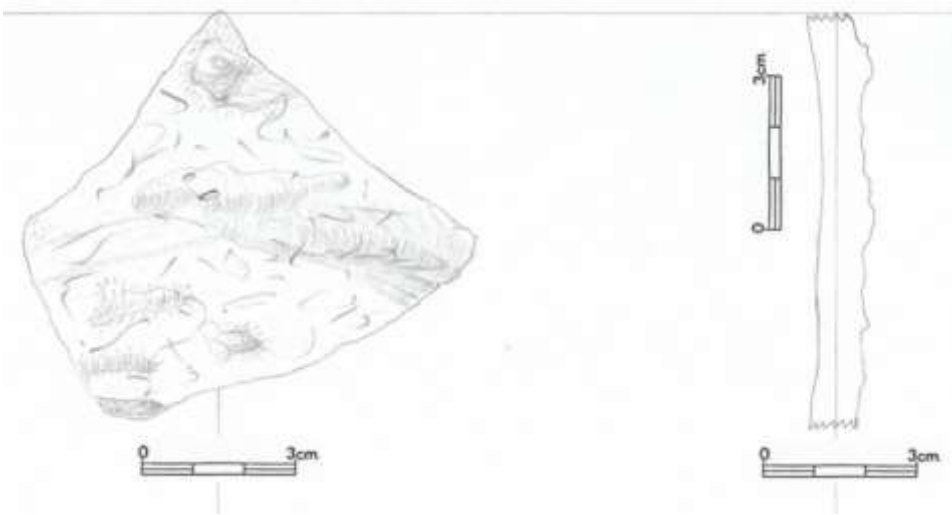

7.15.36 (5026)

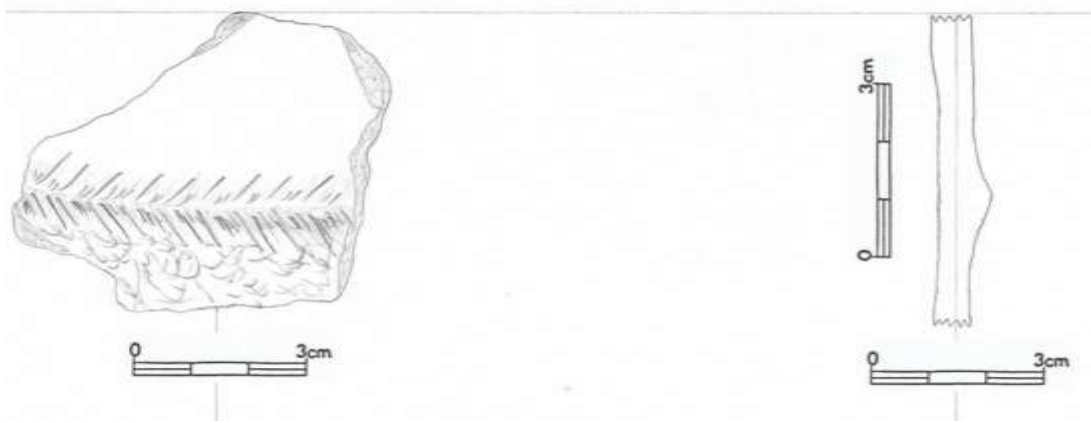

7.15.37 (5034)

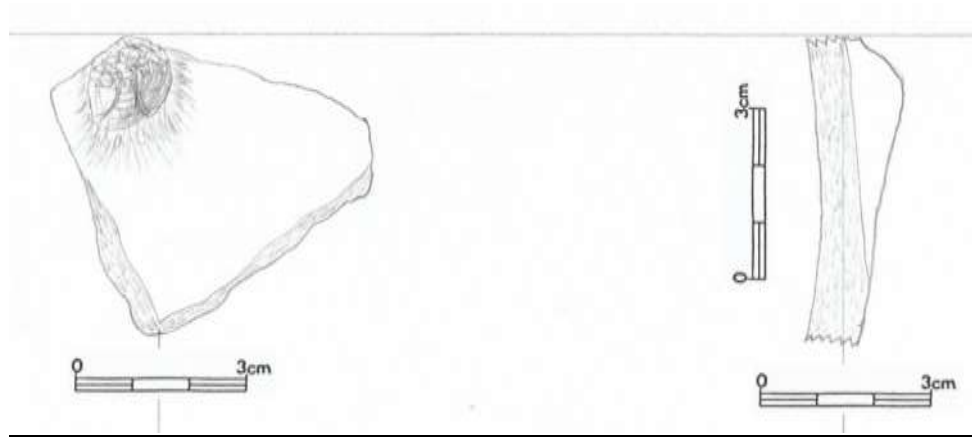

7.15.38 (5035)

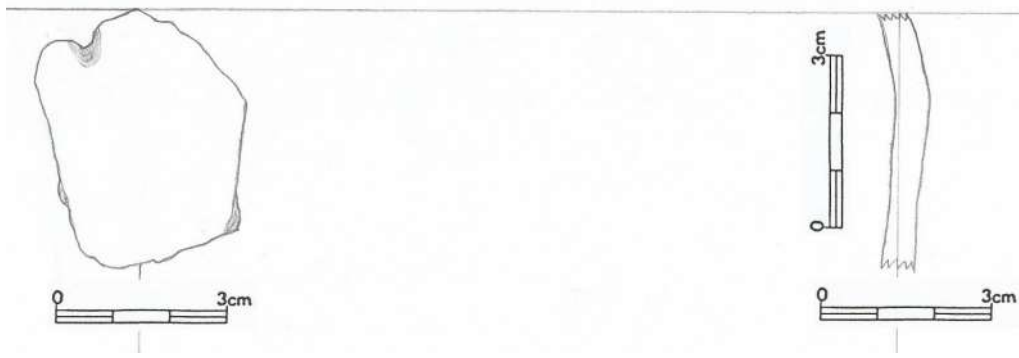

Krabice č. 16

7.16.1

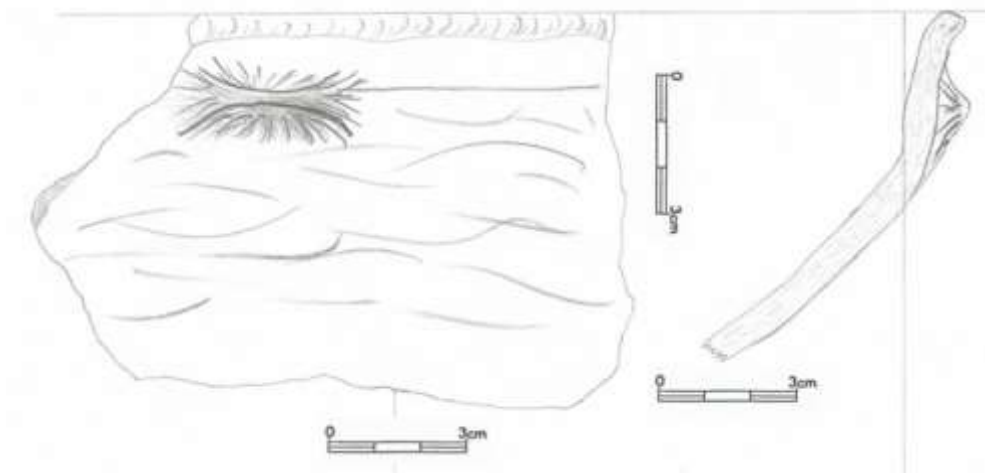

7.16.2

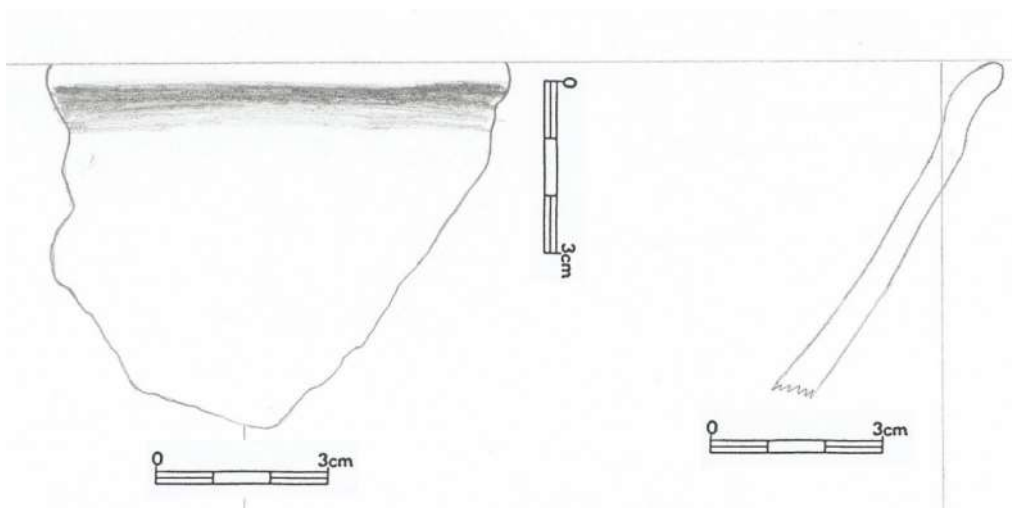

7.16.3

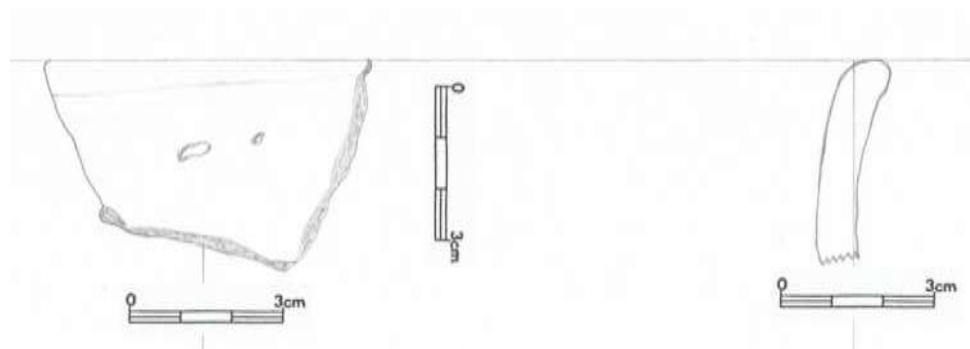

7.16.4

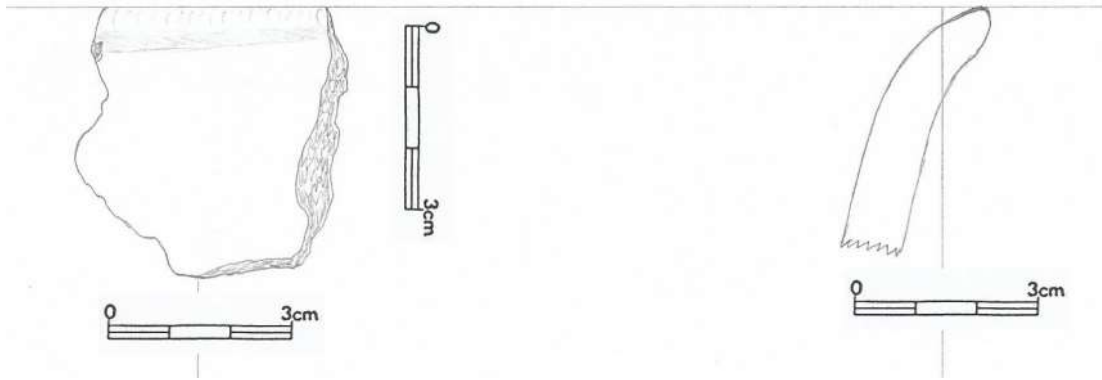

7.16.5

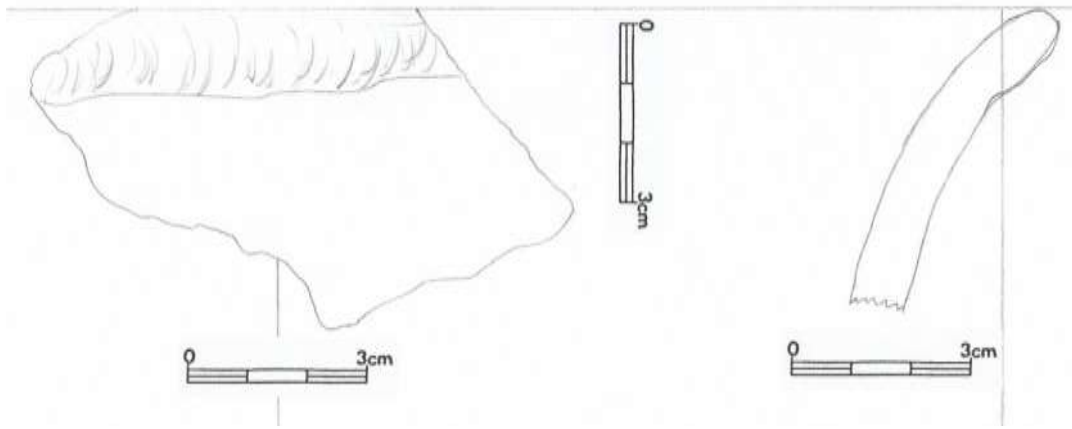

7.16.6

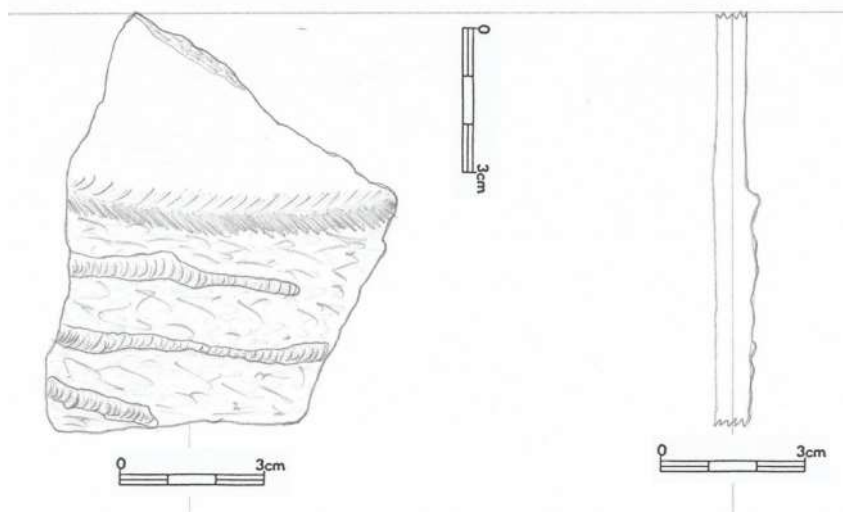

7.16.7

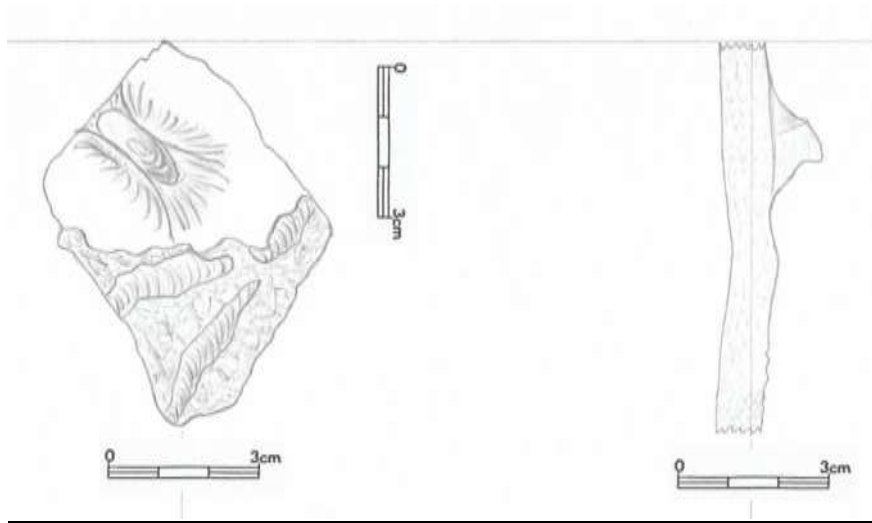

7.16.8

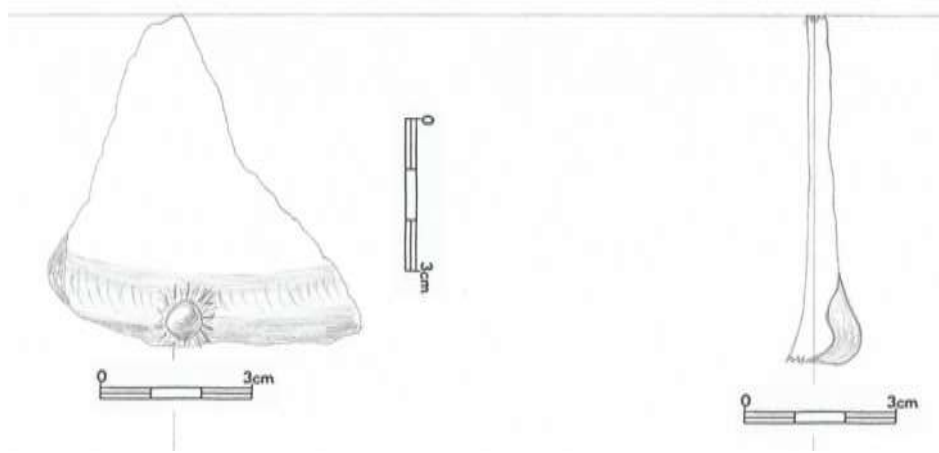

7.16.9

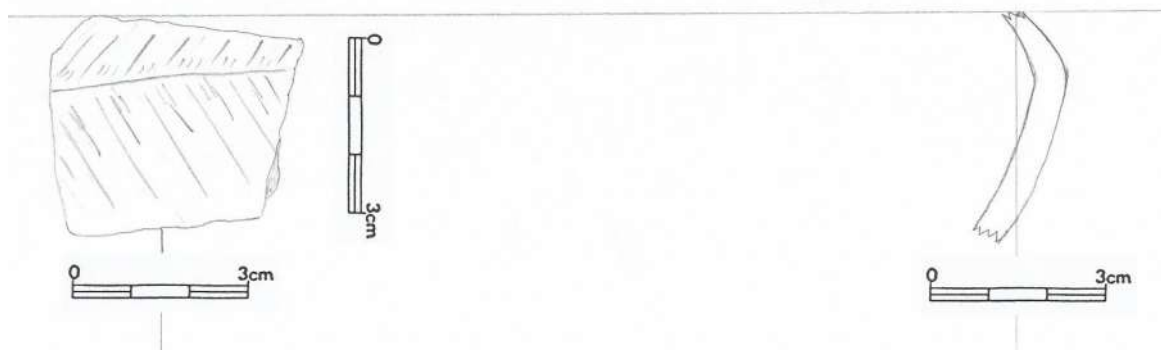

7.16.10

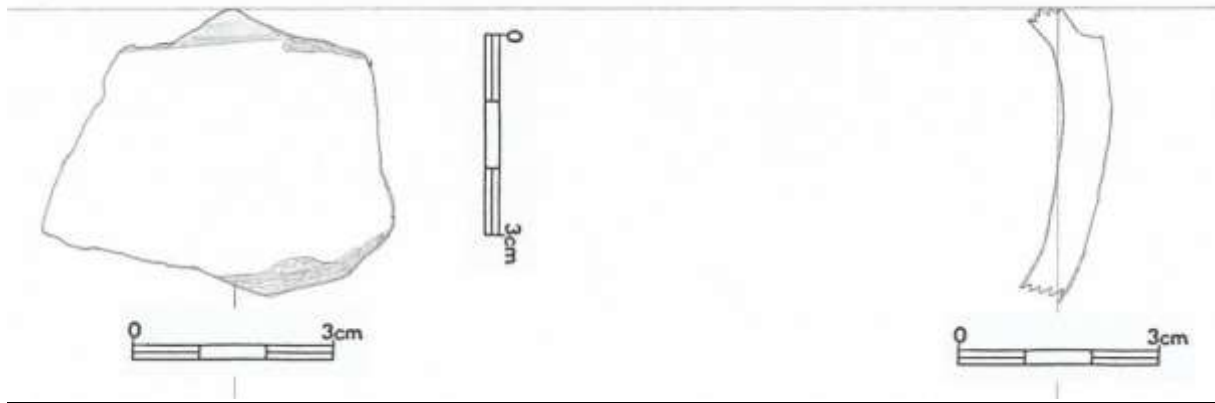

7.16.11

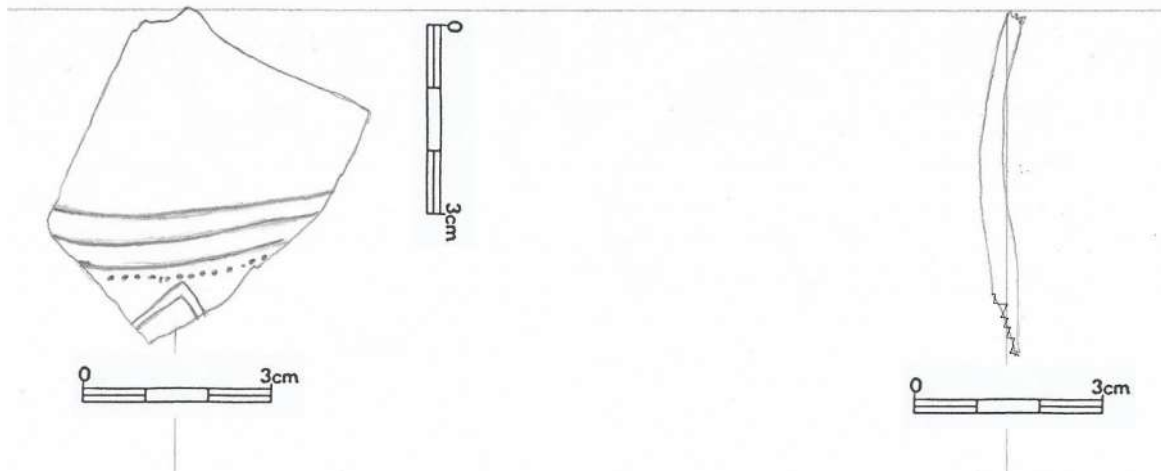

Krabice č. 17

7.17.1 (10471)

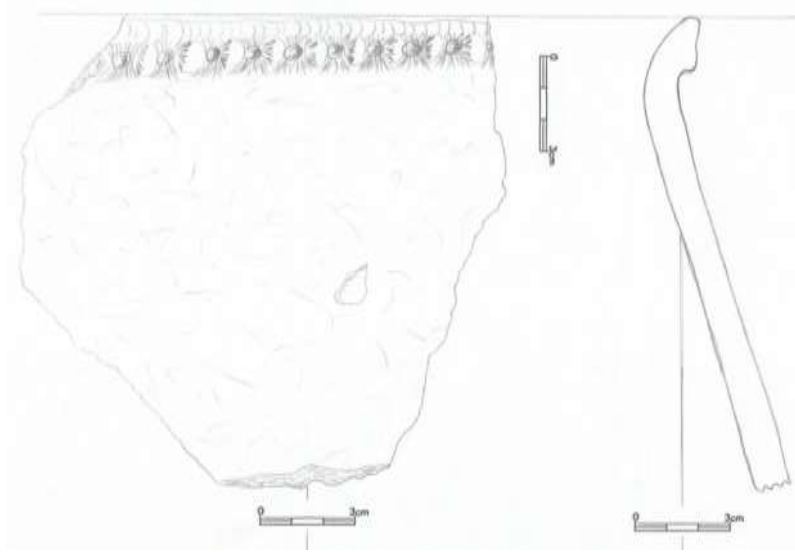

7.17.2 (10472)

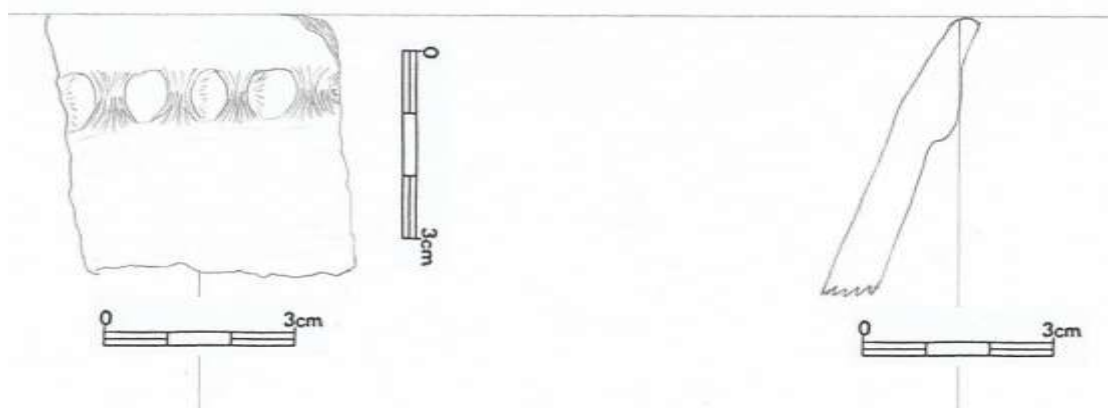

7.17.3 (10473 - 10474)

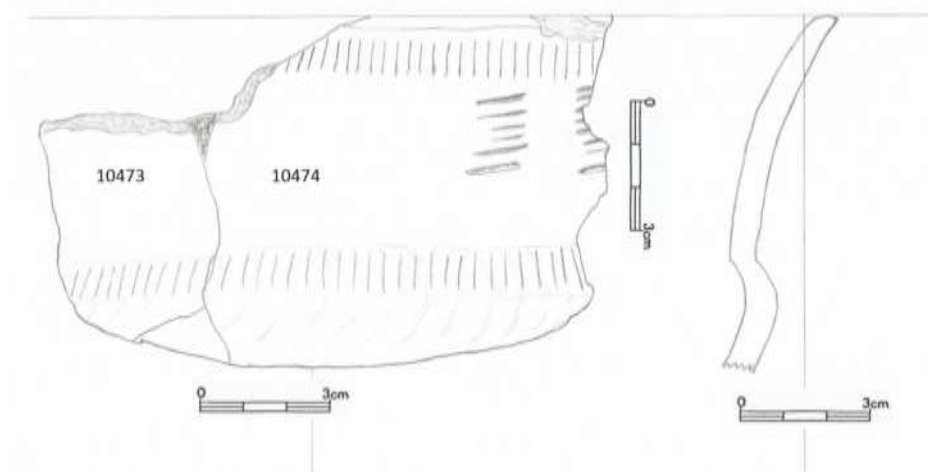

7.17.4 (10475)

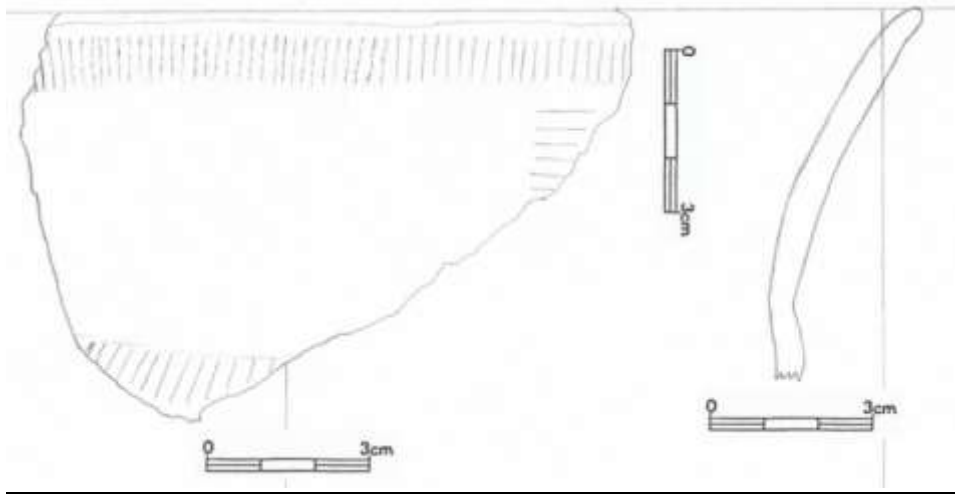

7.17.5 (10476)

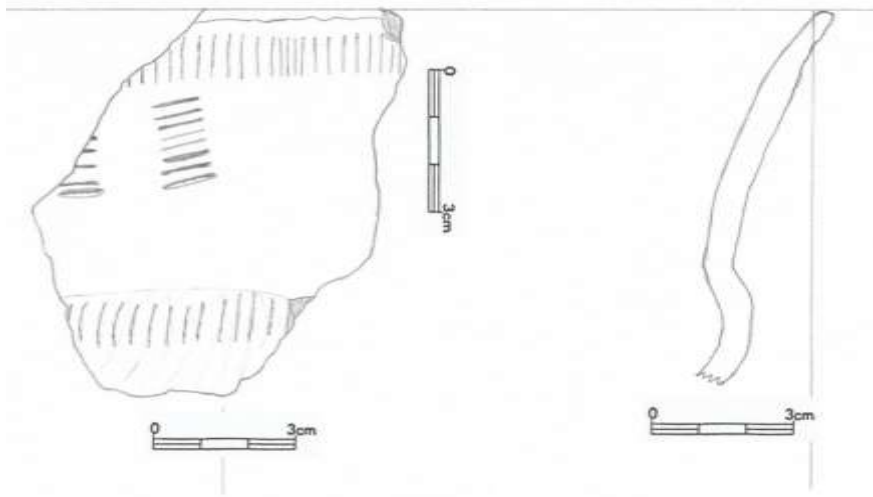

7.17.6 (10477)

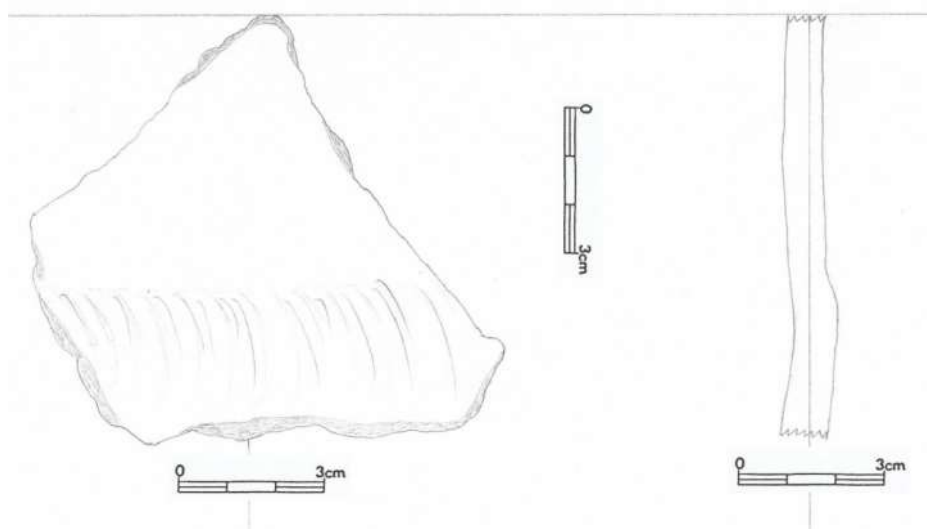

7.17.7 (10478)

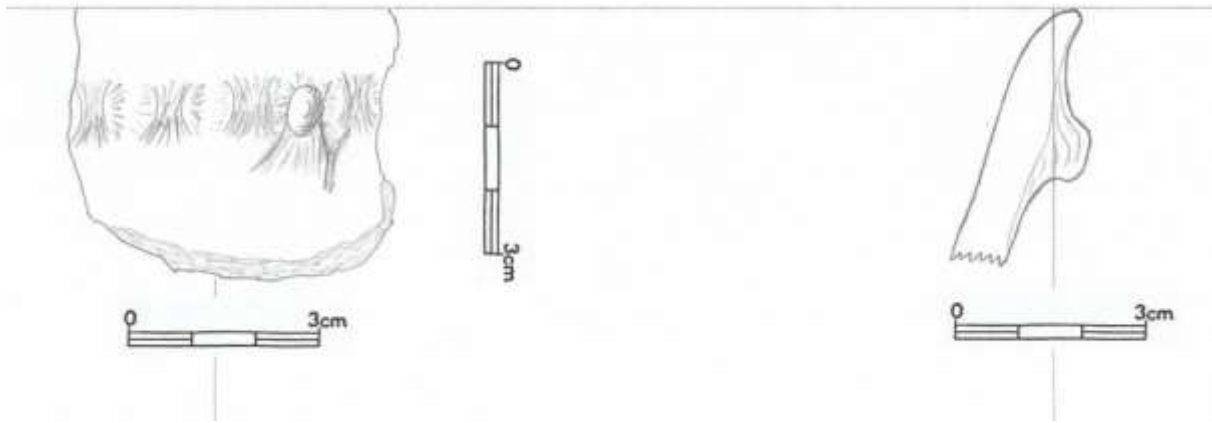

7.17.8 (10479)

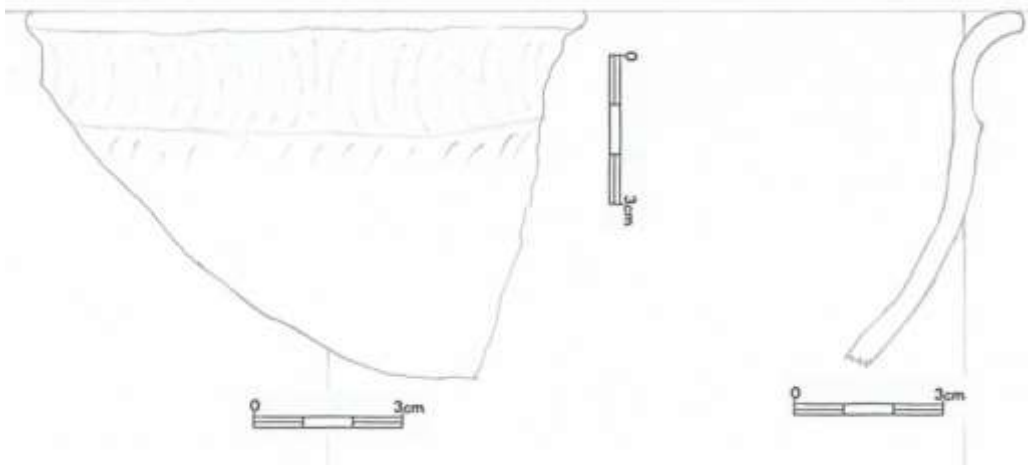

7.17.9 (10480)

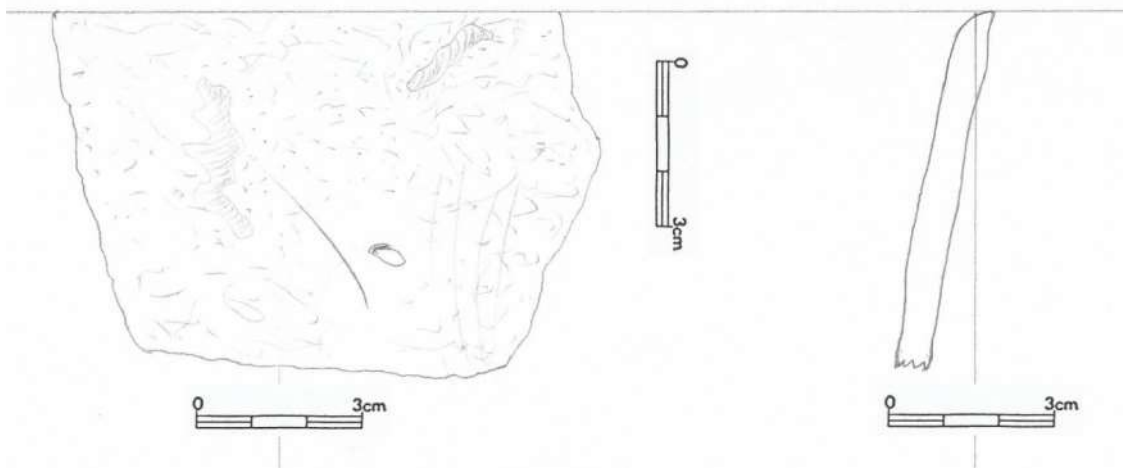

7.17.10 (10481)

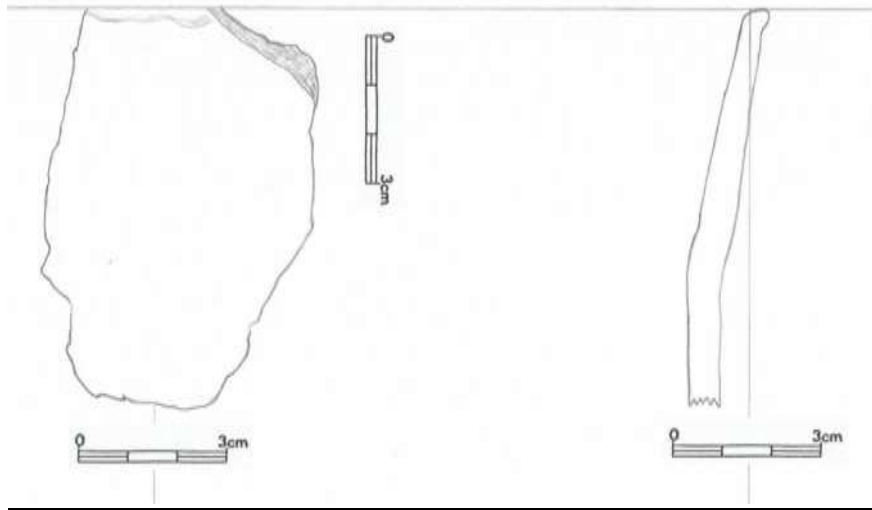

7.17.11 (10482)

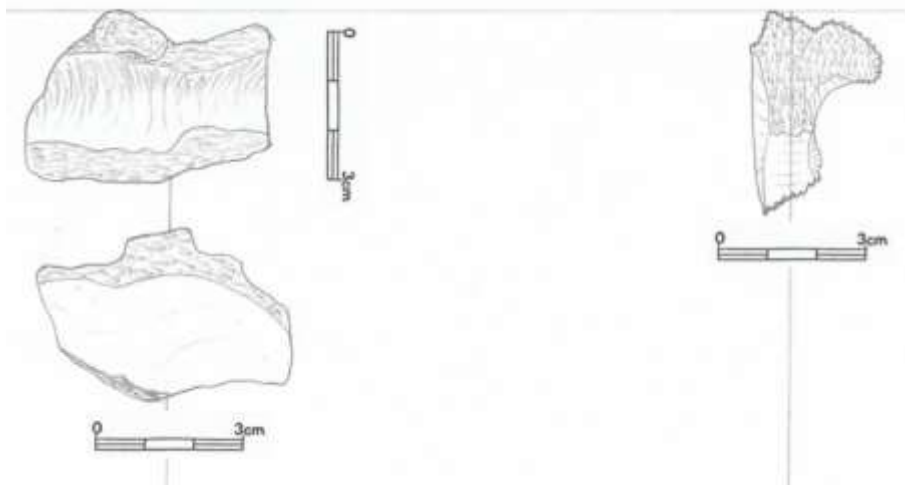

7.17.12 (10483)

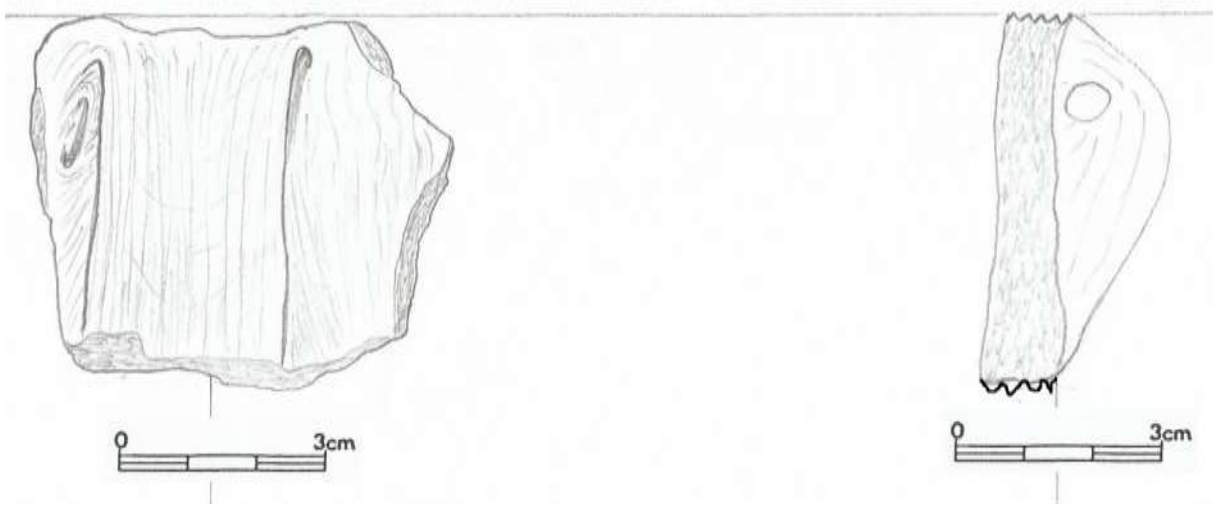

7.17.13 (10484)

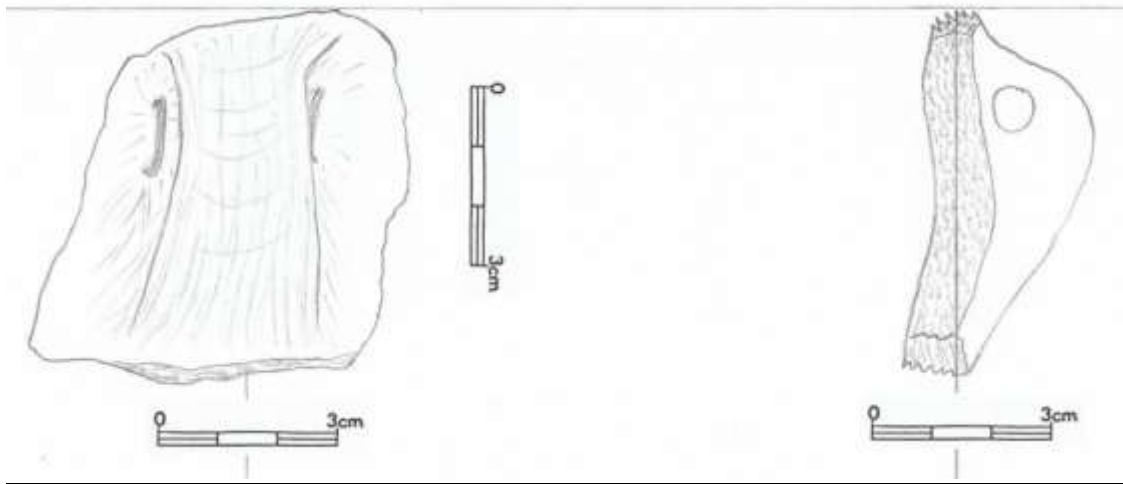

7.17.14 (10485)

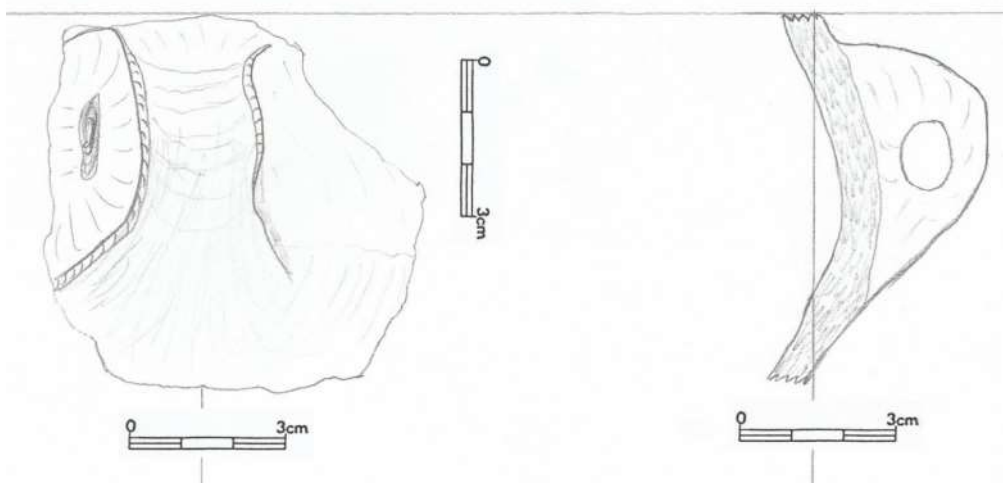

7.17.14.2 (10486)

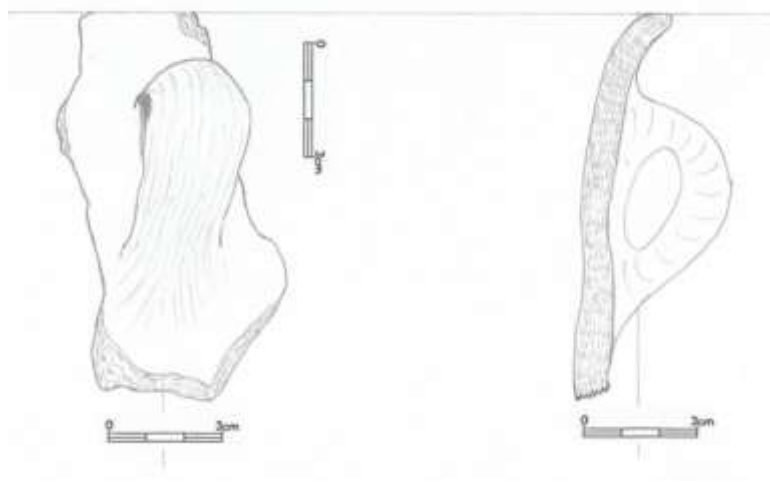

7.17.15 (10487)

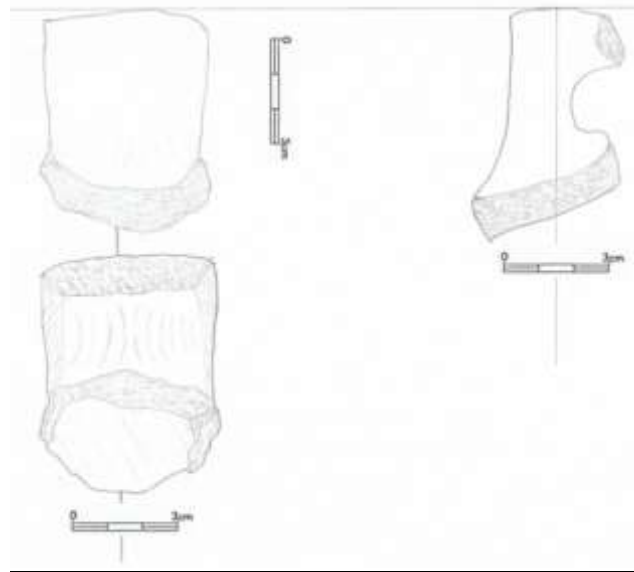

7.17.16 (10488)

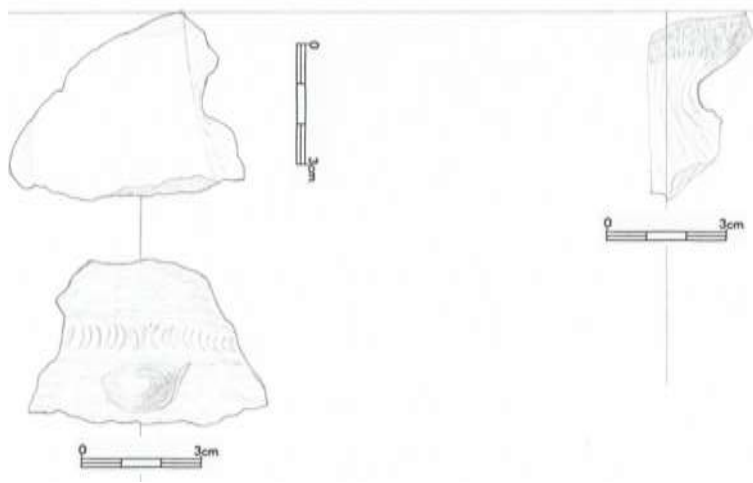

7.17.17 (10489)

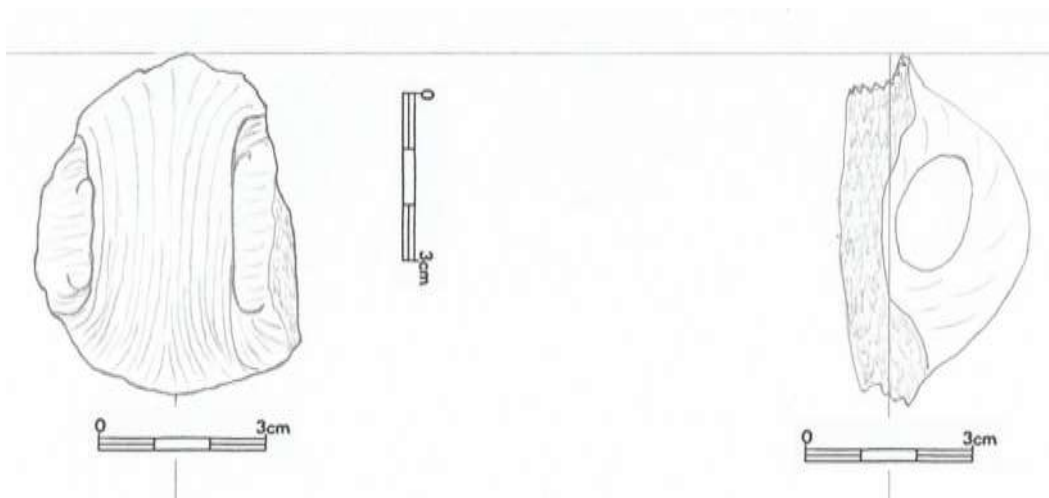

7.17.18 (10490)

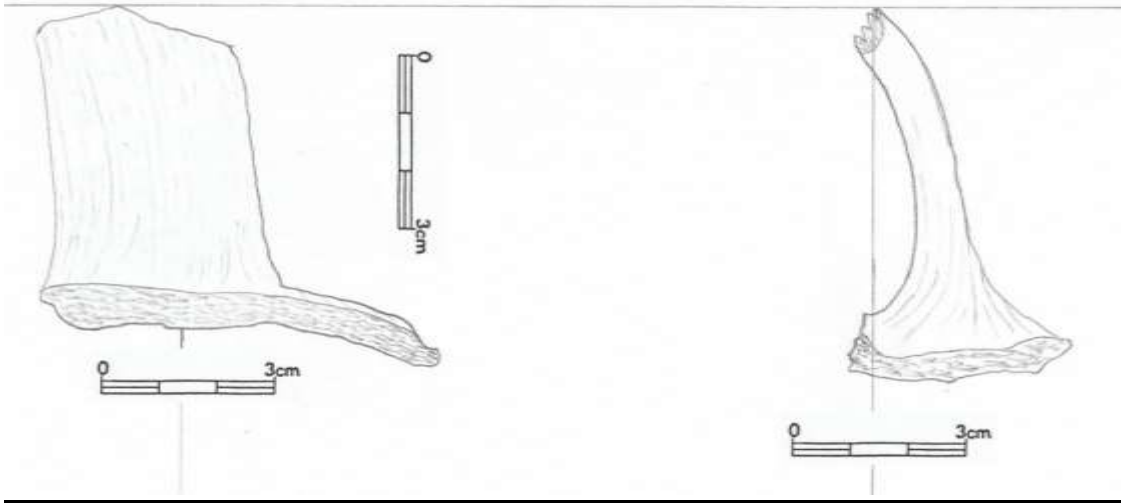

7.17.19 (10491)

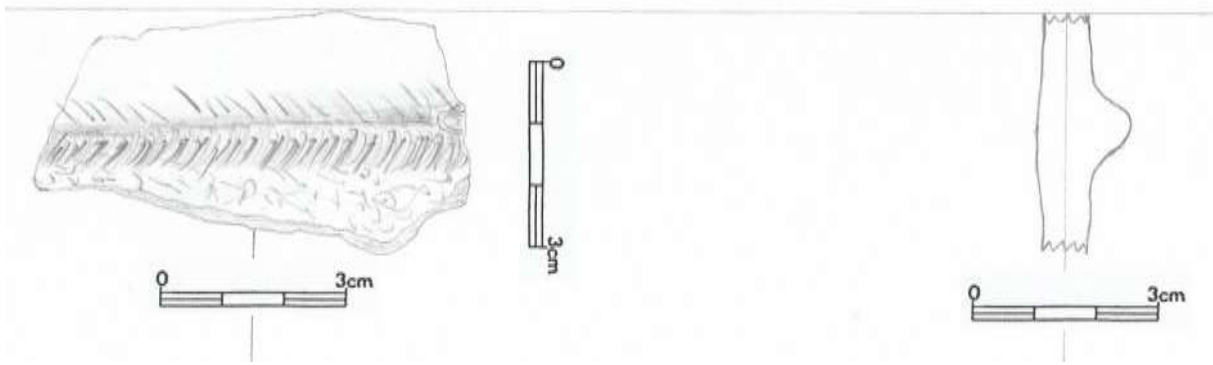

7.17.20 (10492)

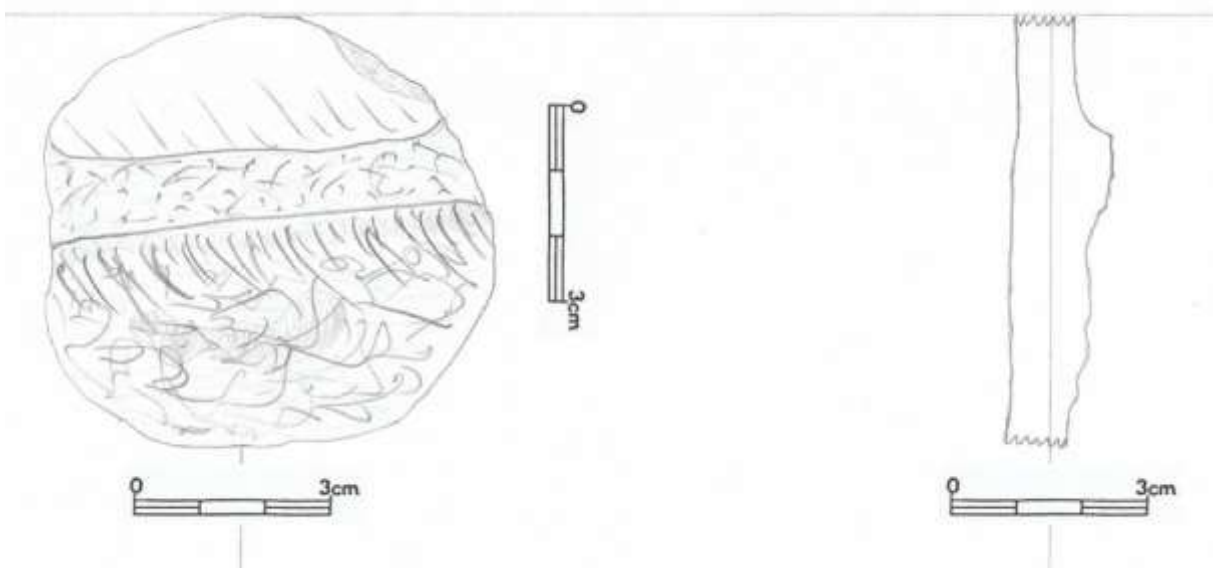

7.17.21 (10493) postoji?

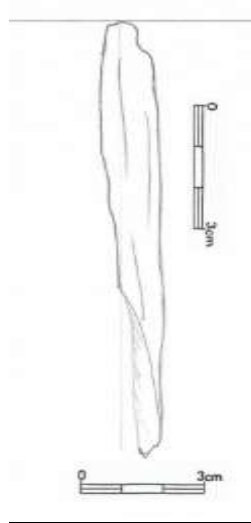

7.17.22 (10494) postoji?

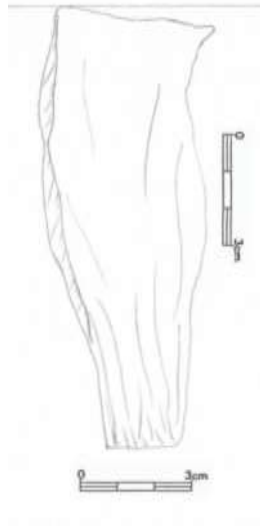

Krabice č. 18

7.18.1 (10364 a)

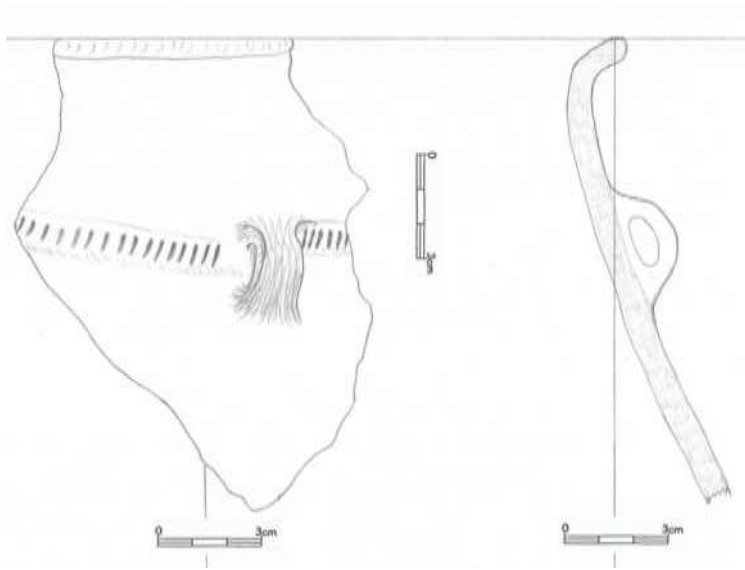

7.18.2 (10364 b)

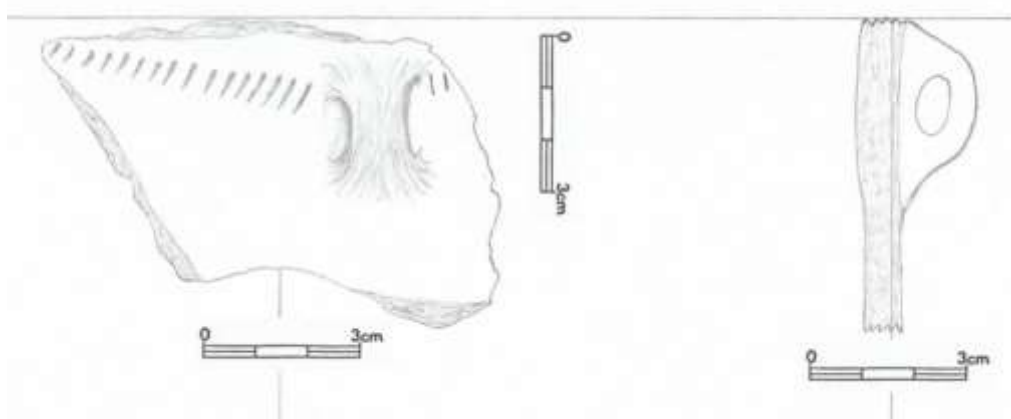

7.18.3 (10365)

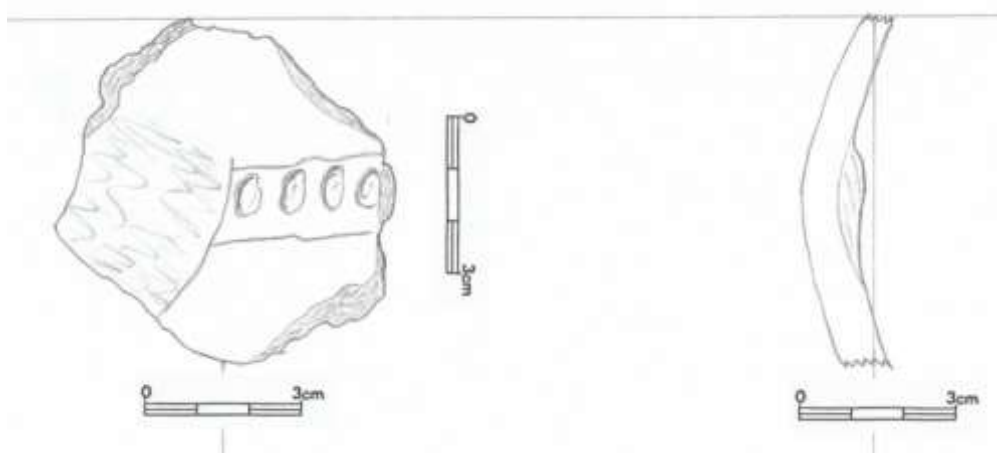

7.18.4 (10366)-přepálený

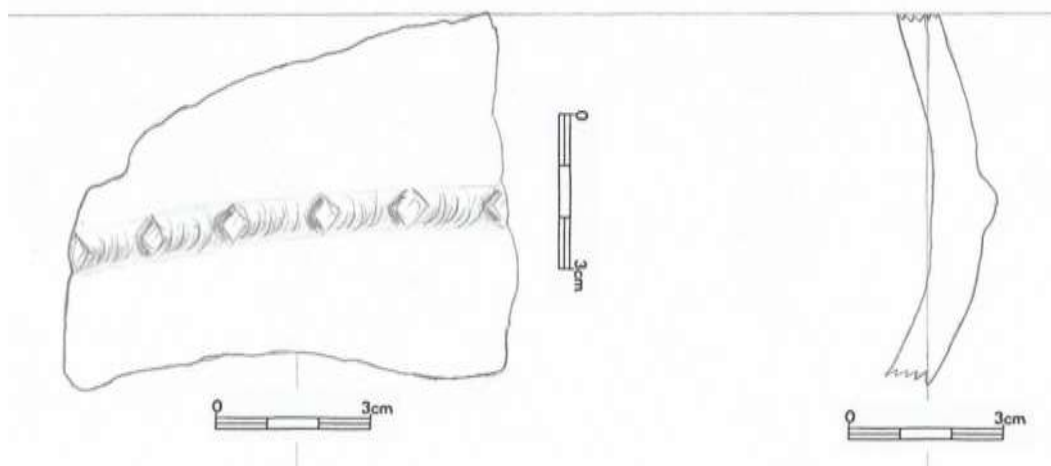

7.18.5 (10367)

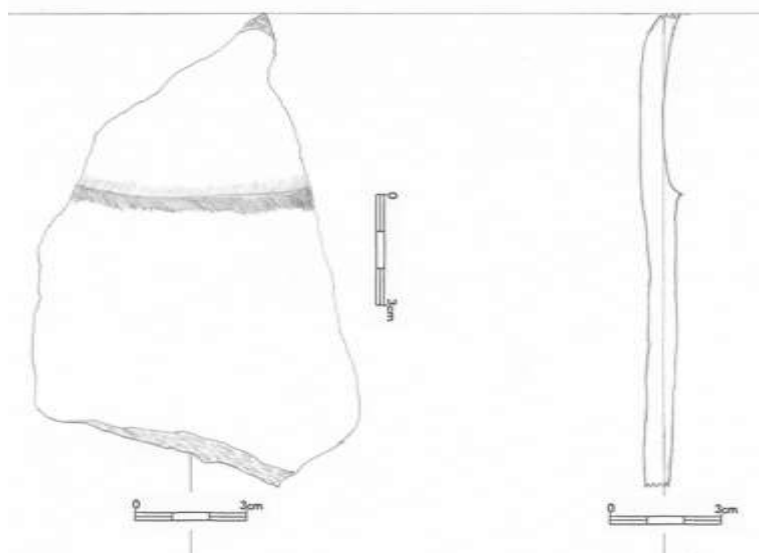

7.18.6 (10368 a)

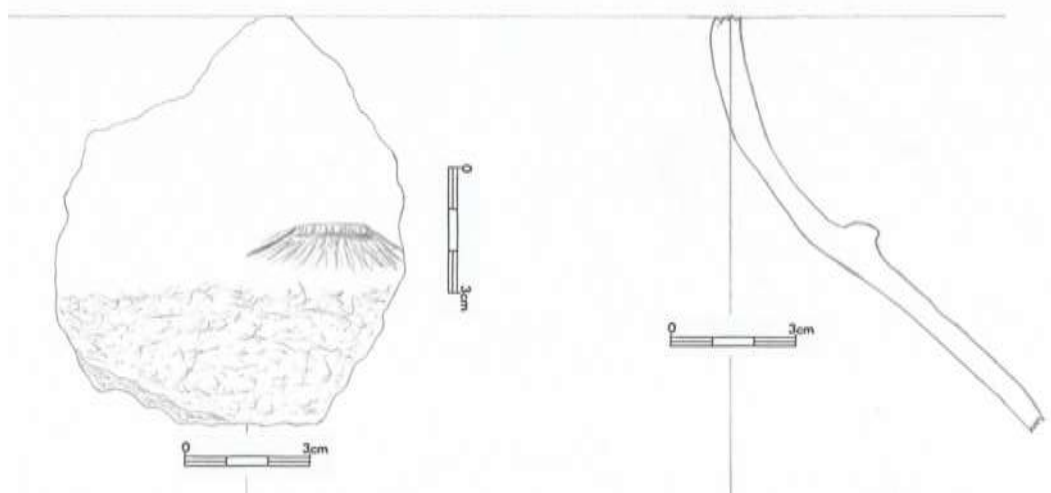

7.18.7 (10368 b)

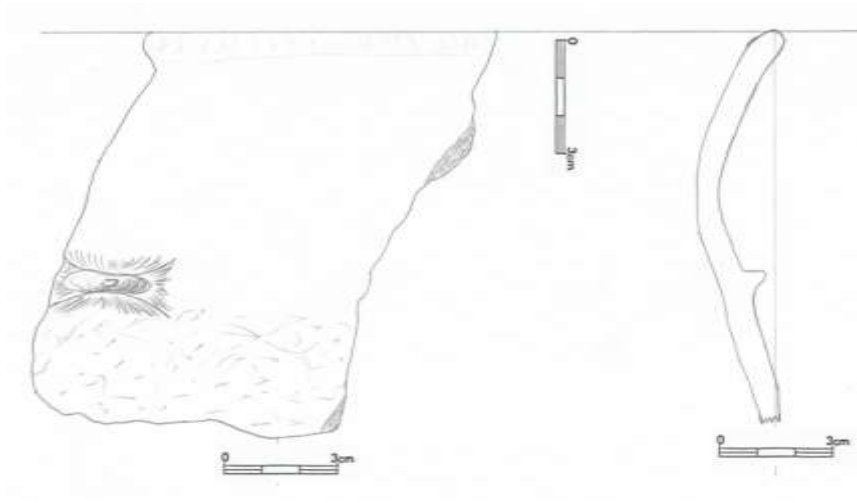

7.18.8 (10369)

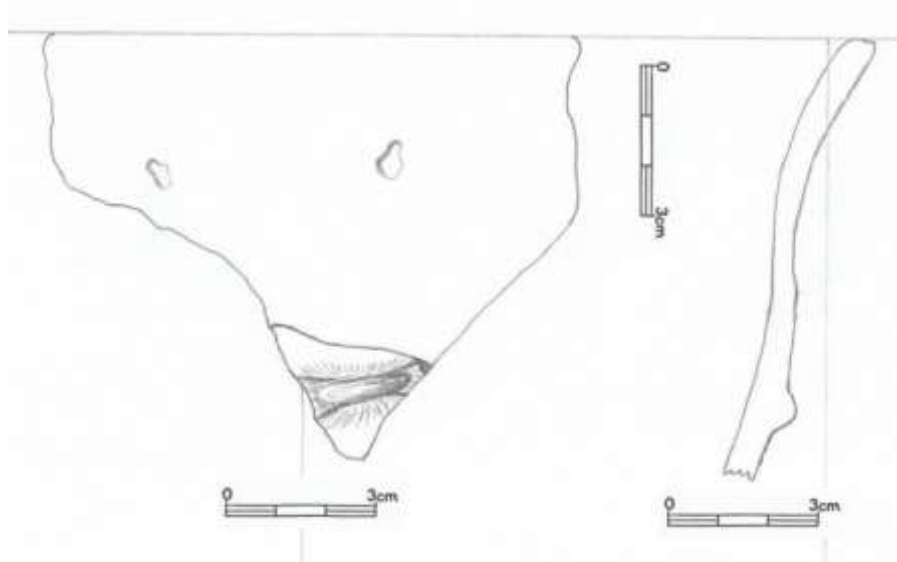

7.18.9 (10370)

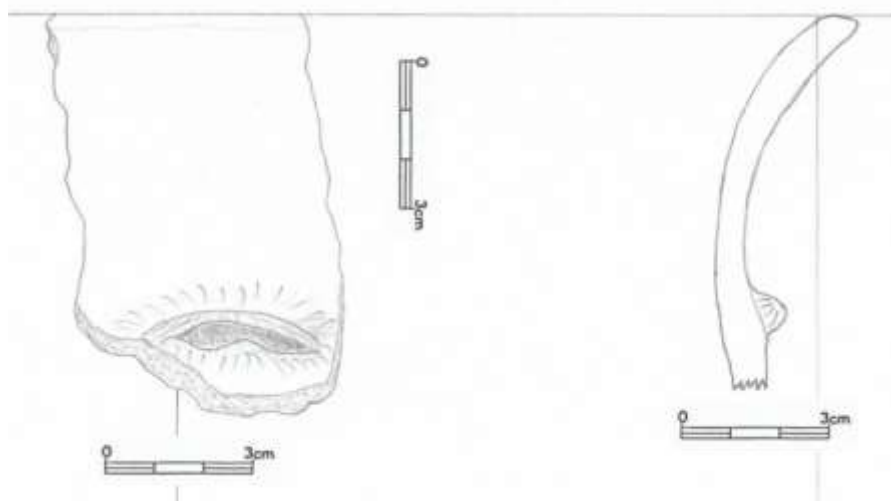

7.18.10 (10371 a)

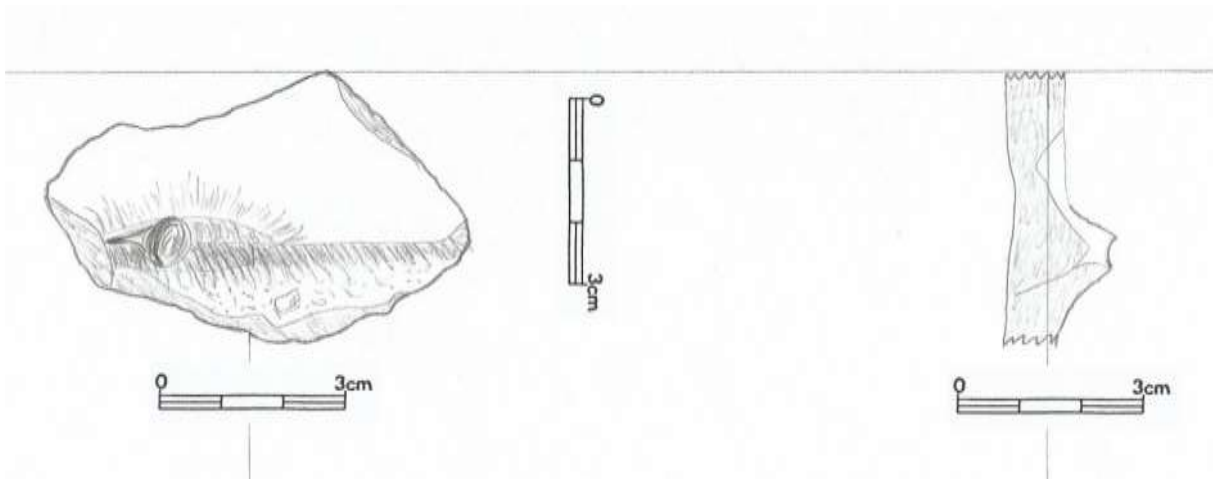

7.18.11 (10371 b)

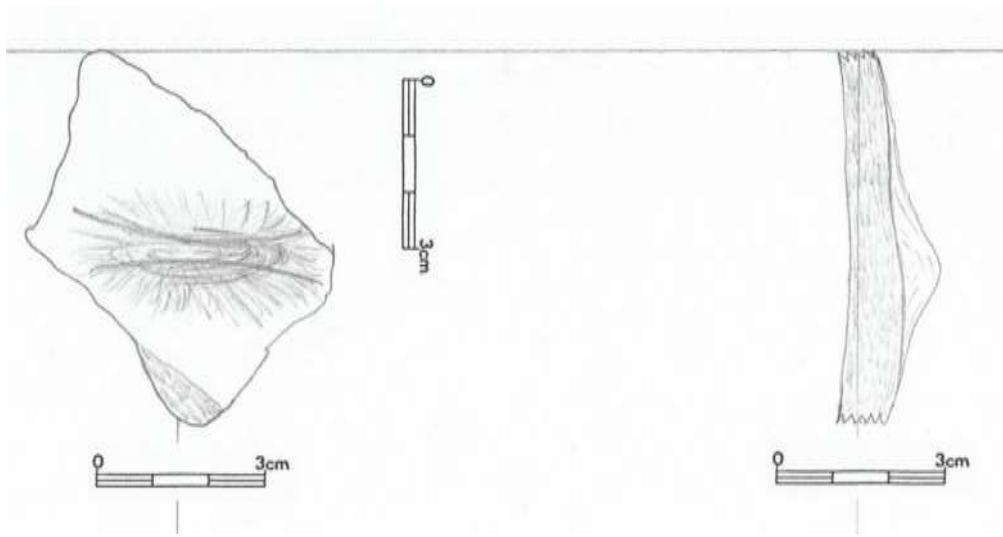

7.18.12 (10372)

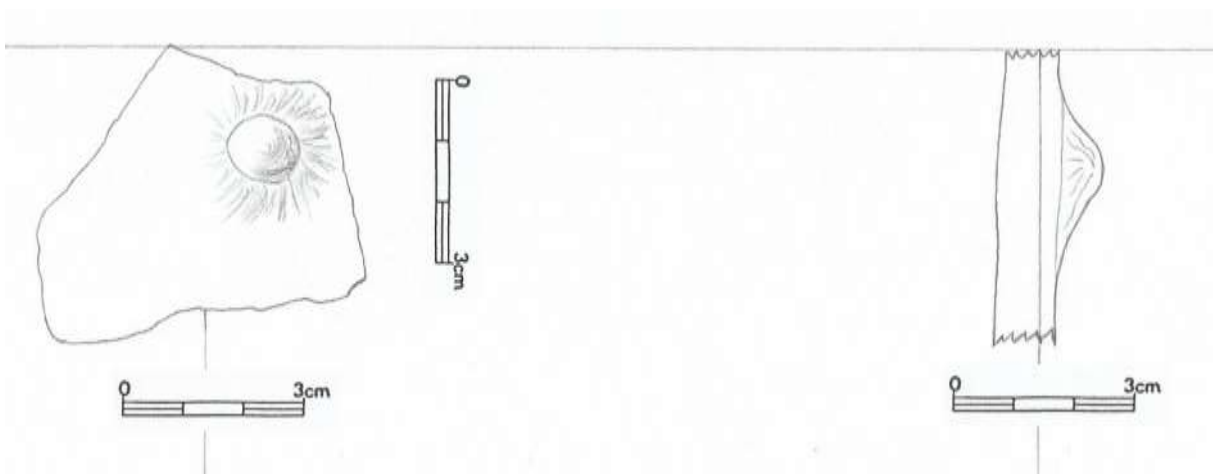

7.18.13 (10373)

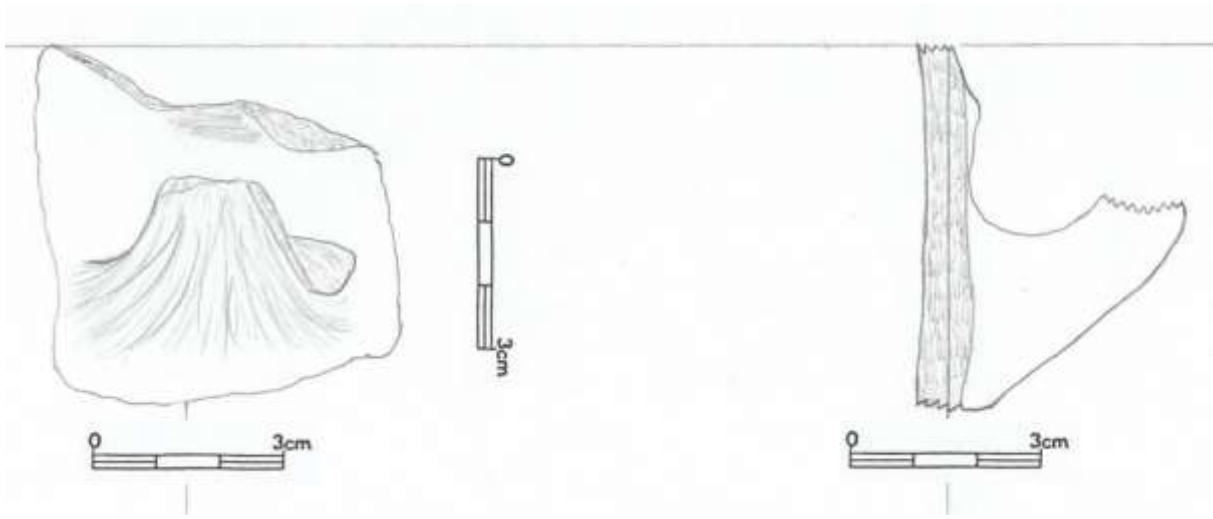

7.18.14 (10375)

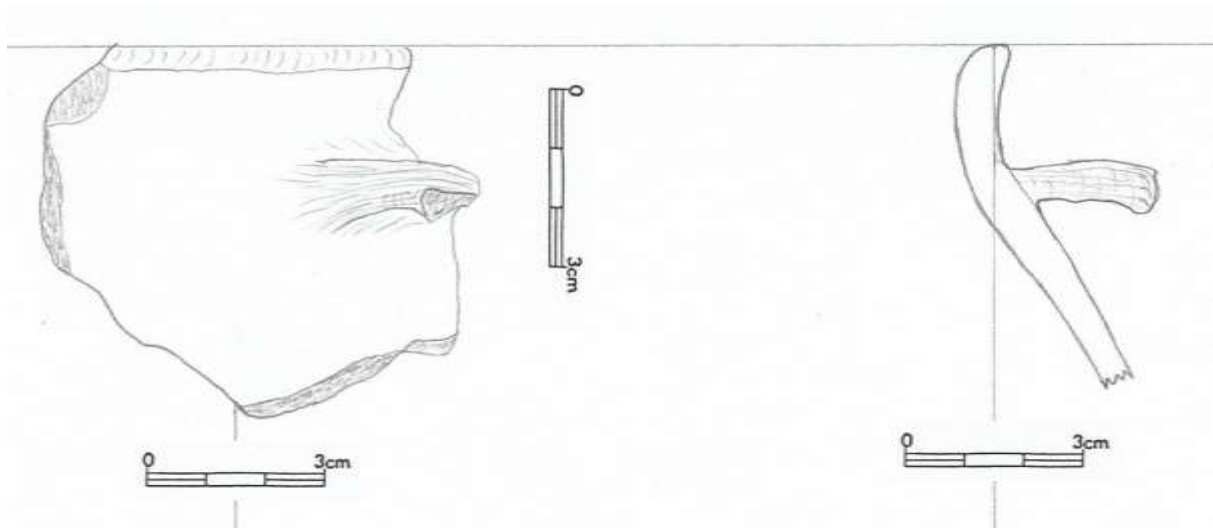

7.18.15 (10377)

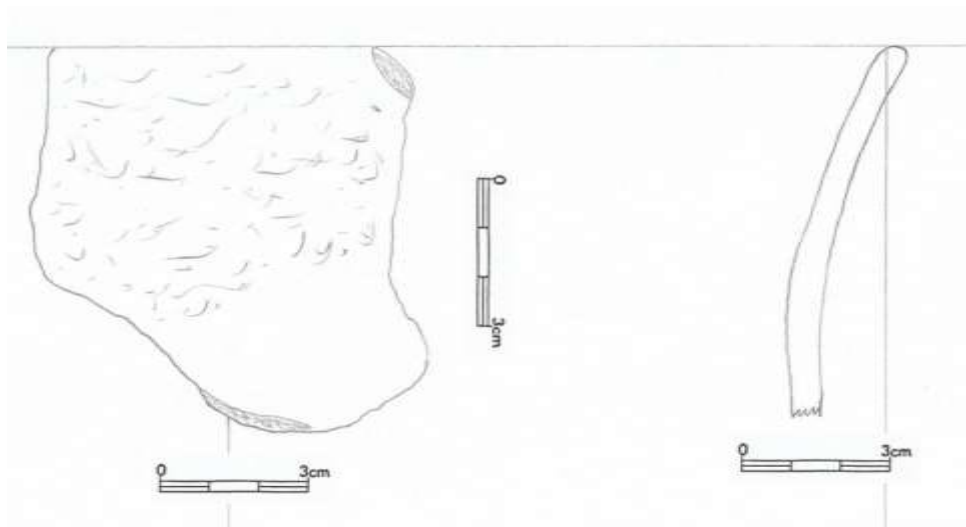

7.18.16 (10378) – přepálený

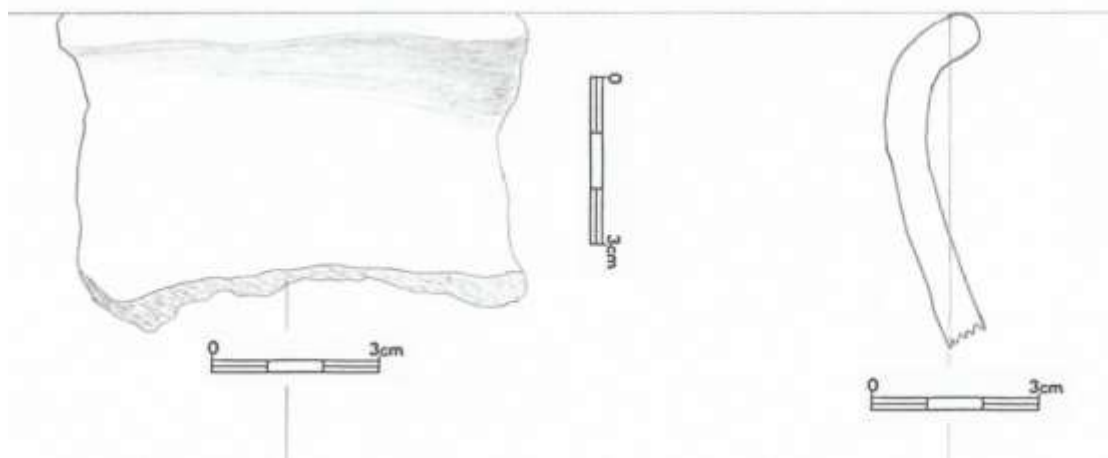

7.18.17 (10379)

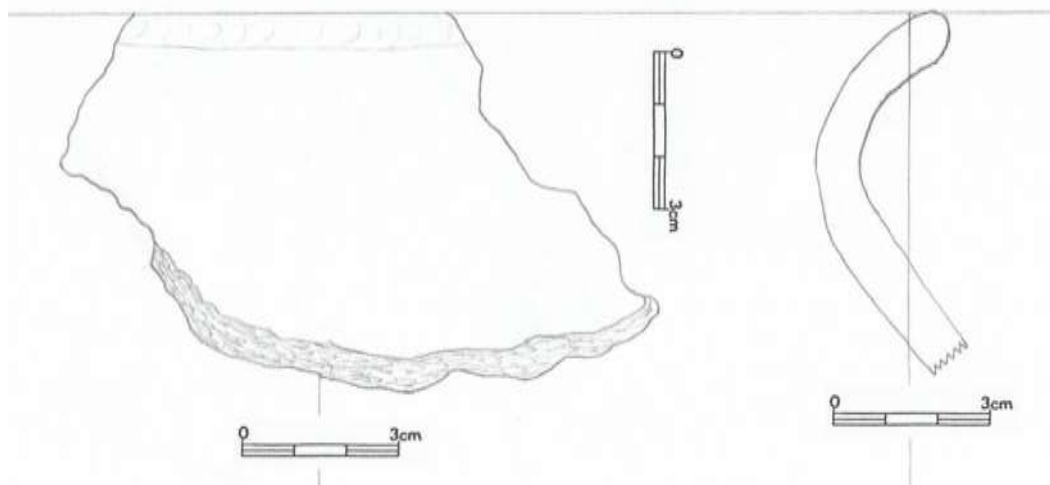

7.18.18 (10380)

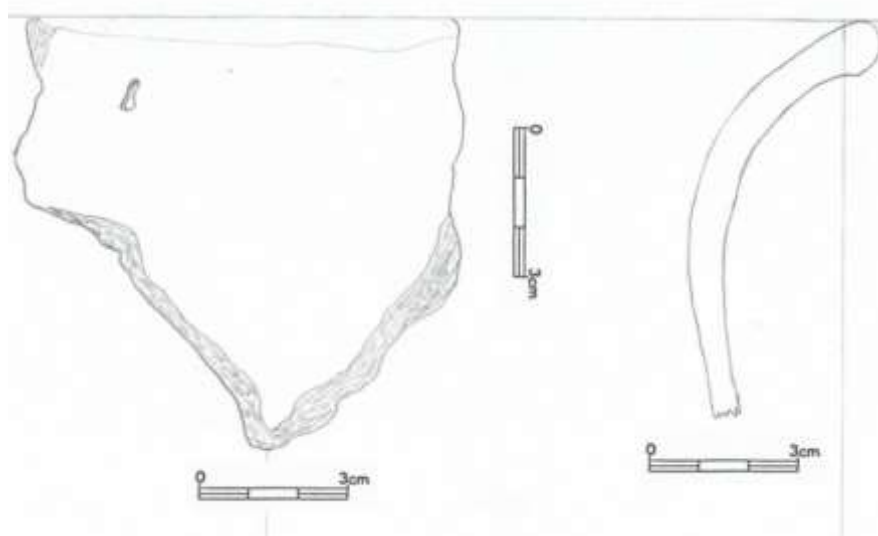

7.18.19 (10381)

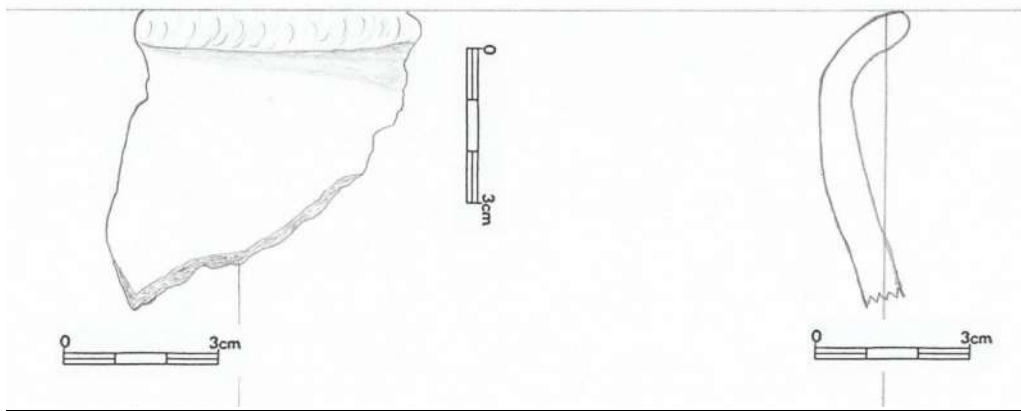

7.18.20 (10382)

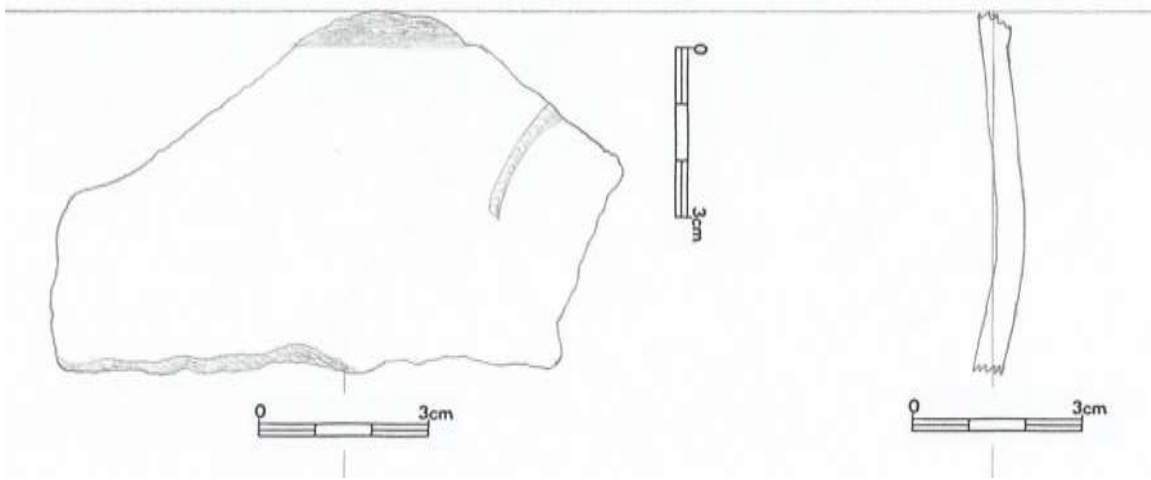

7.18.21 (10383)

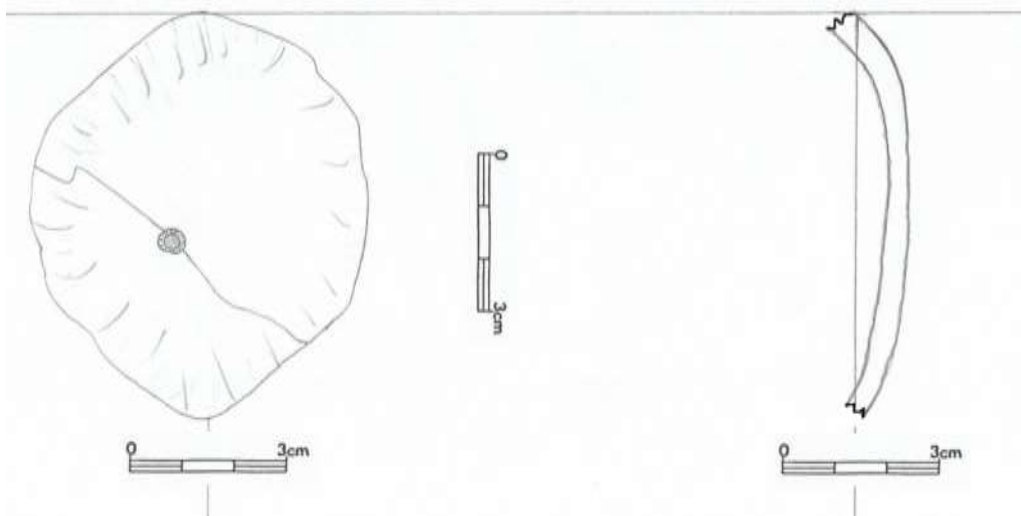

7.18.22 (10384)

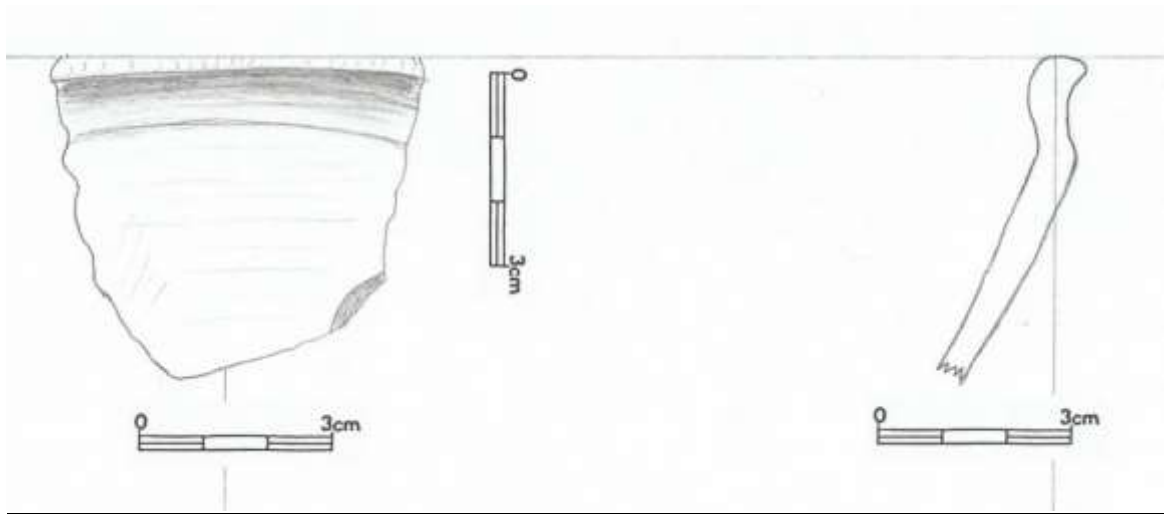

Krabice č. 19

7.19.1 (10503)

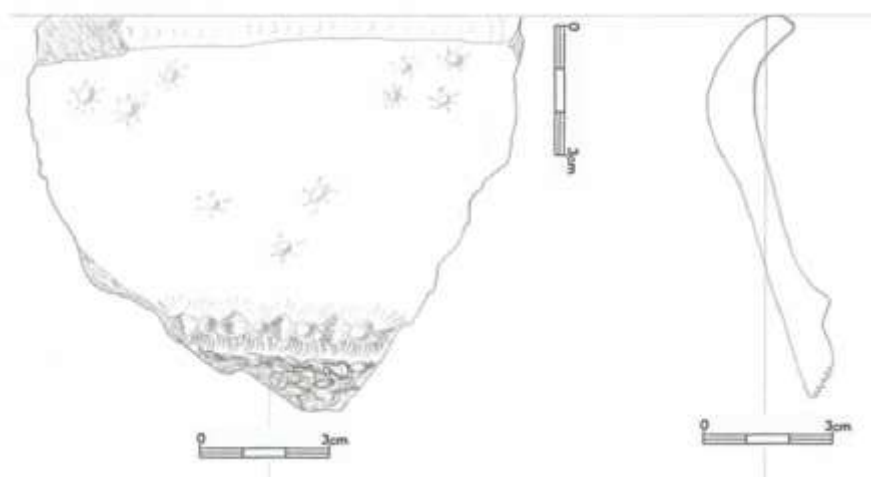

7.19.2 (10504)

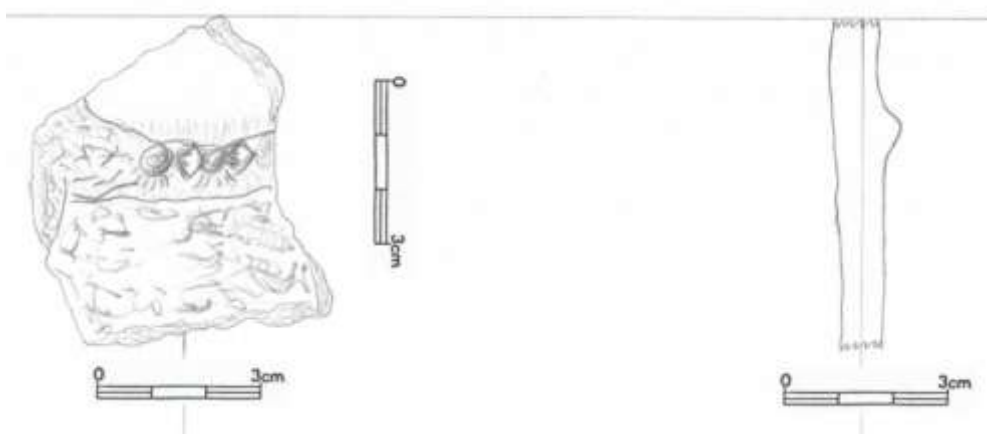

7.19.3 (10505)

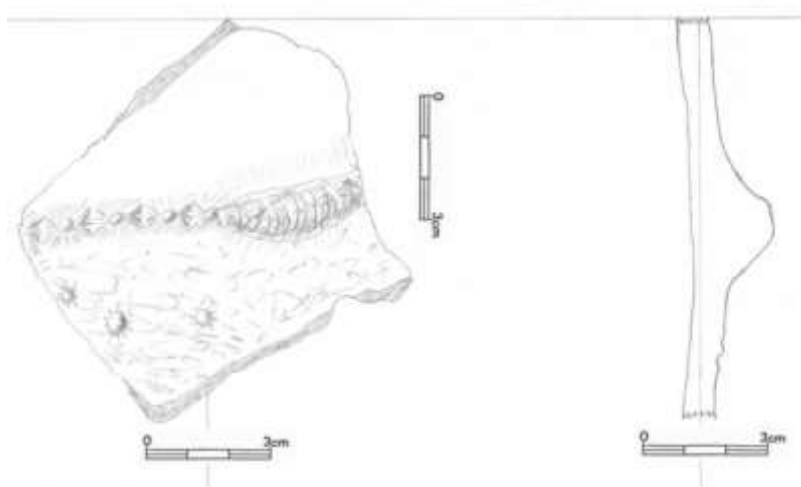

7.19.4 (10506)

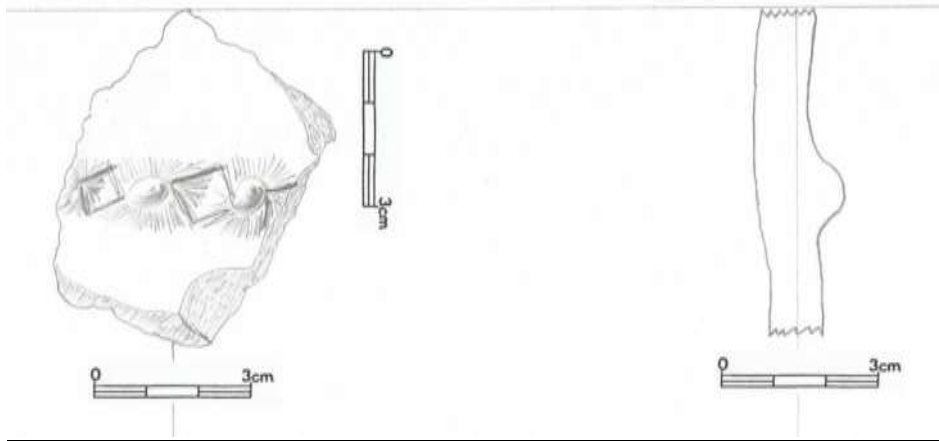

7.19.5 (10507)

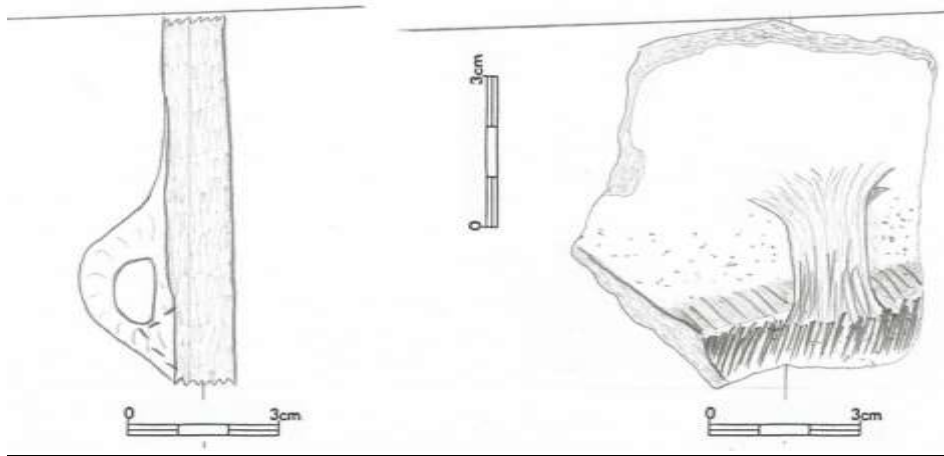

7.19.6 (10508)

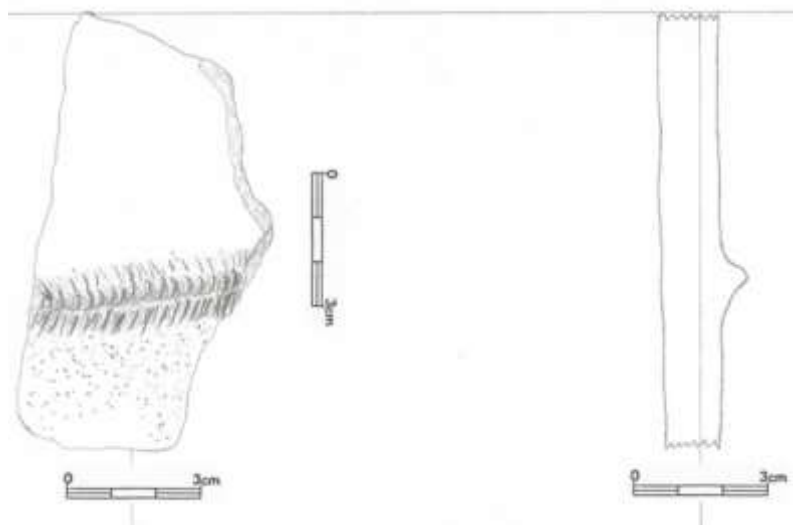

7.19.7 (10509)

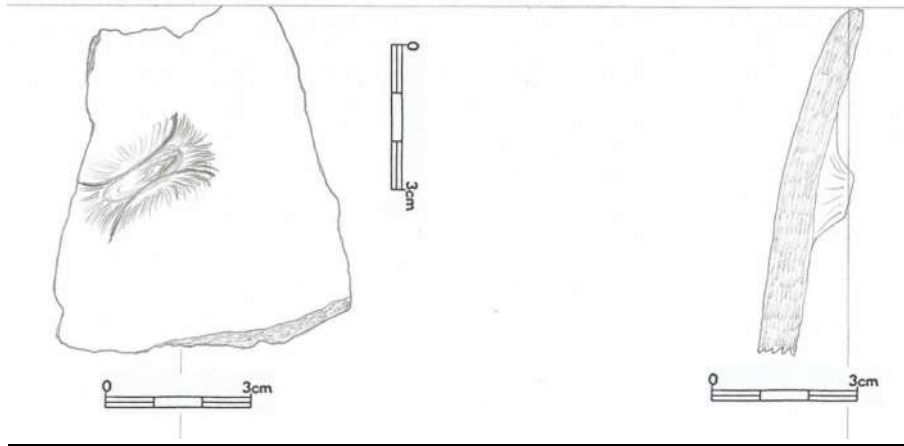

7.19.8 (10510)

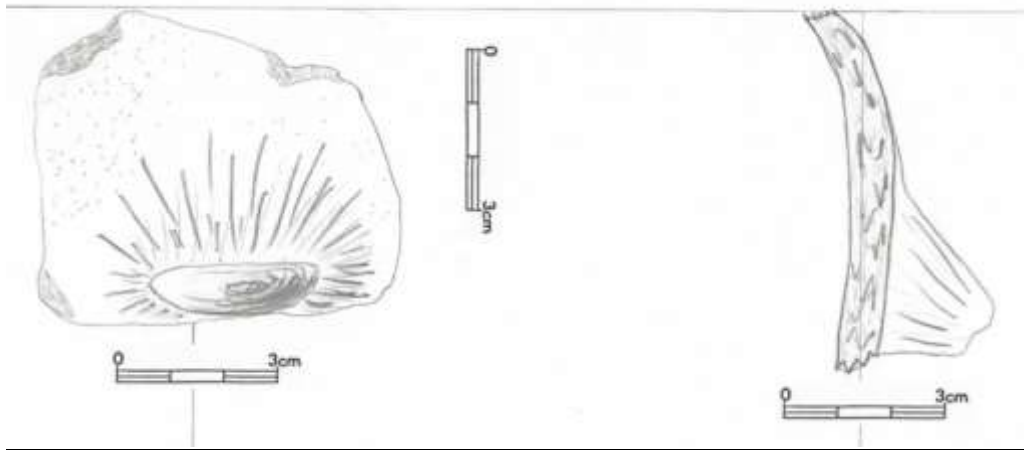

7.19.9 (10511)

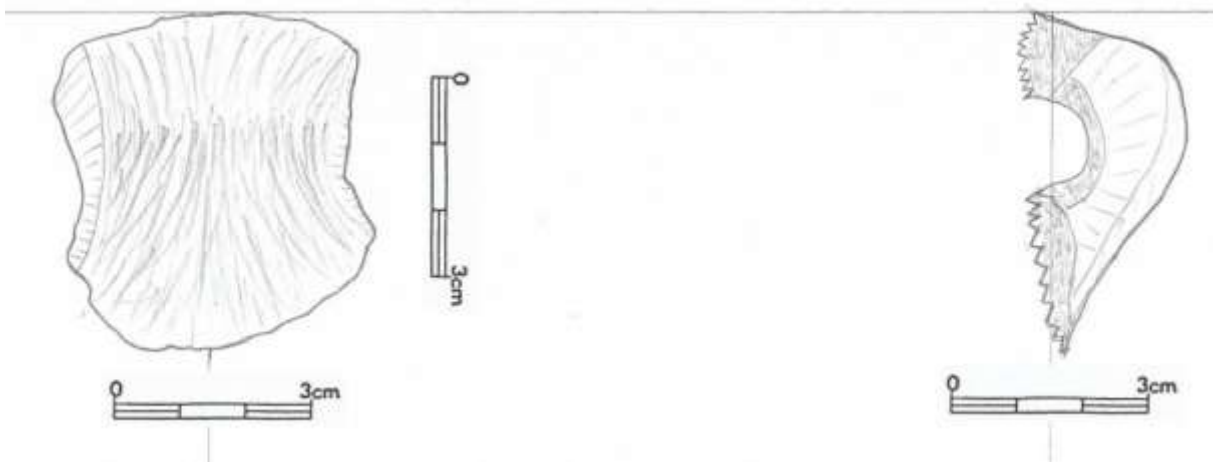

7.19.10 (10512)

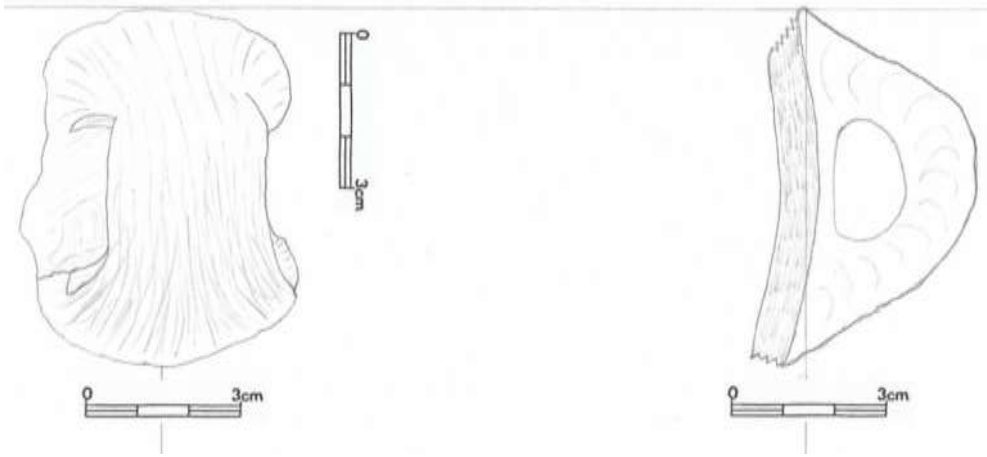

7.19.11 (10513)

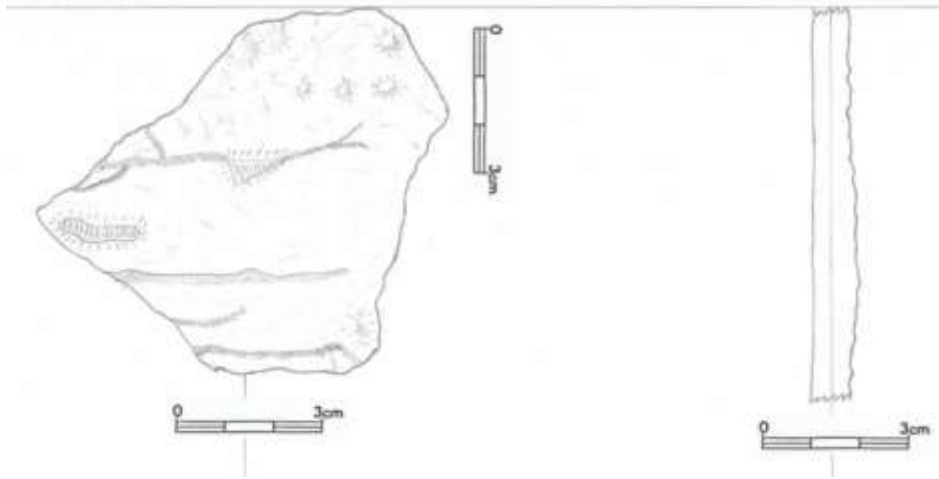

7.19.12 (10514)

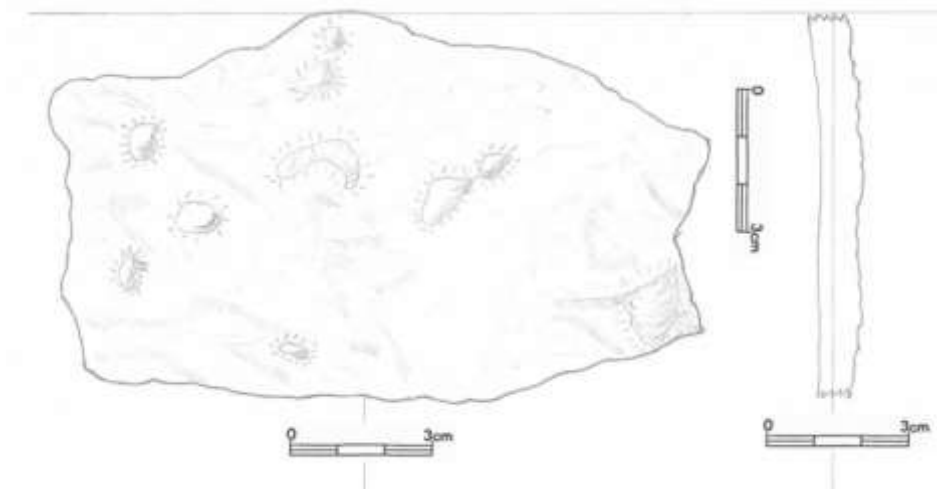

7.19.13 (10515)

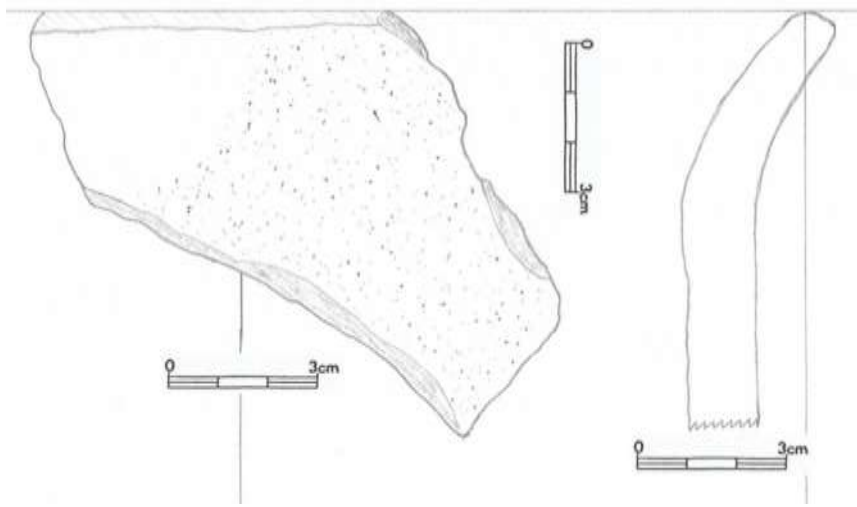

7.19.14 (10516)

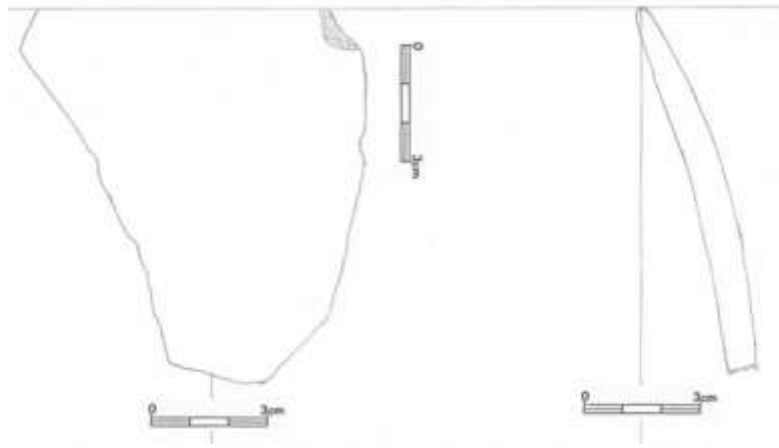

7.19.15 (10517 a)

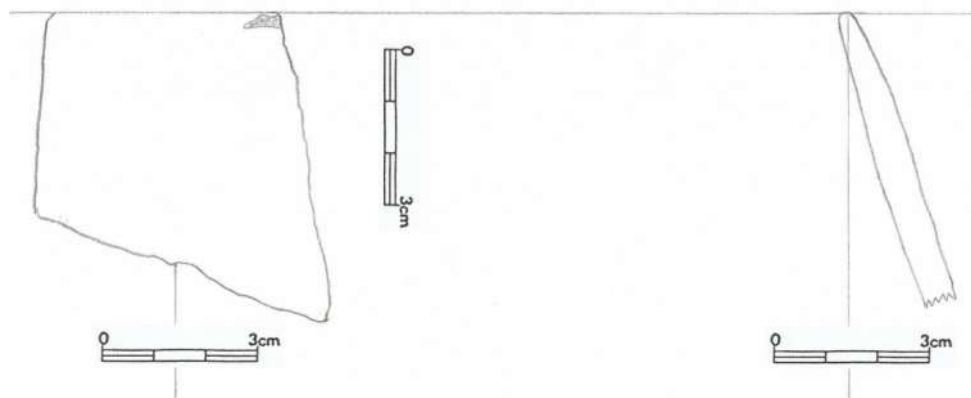

7.19.16 (10517 b)

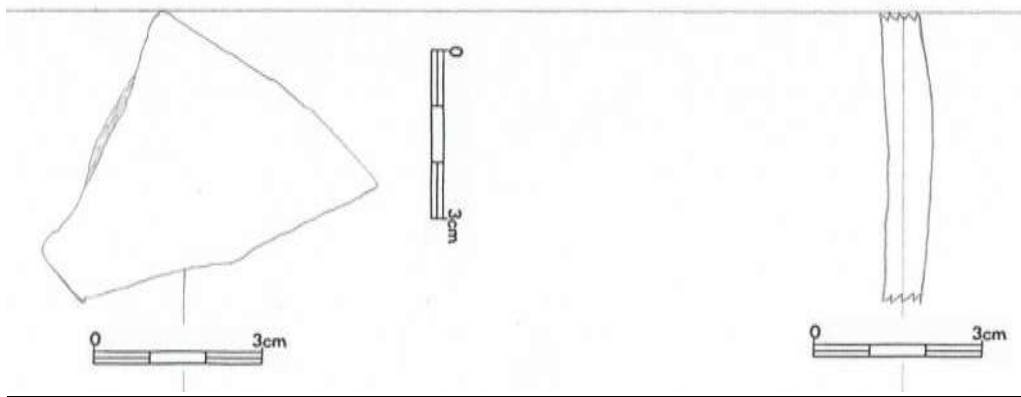

7.19.17 (10518)

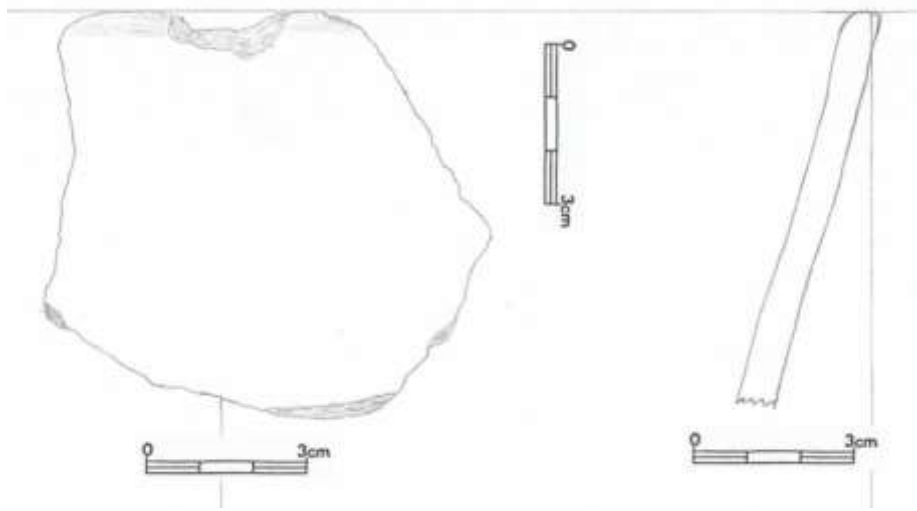

7.19.18 (10520)

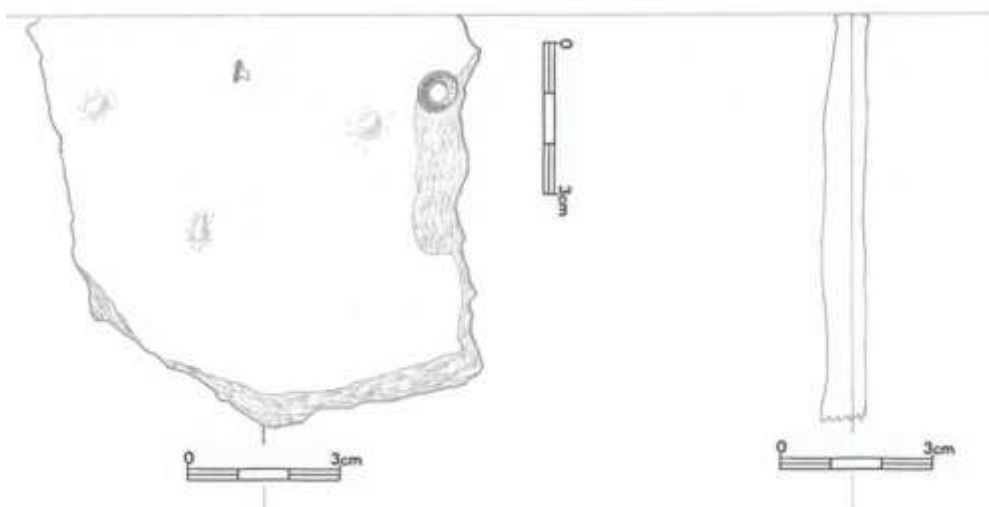

7.19.19 (10521)

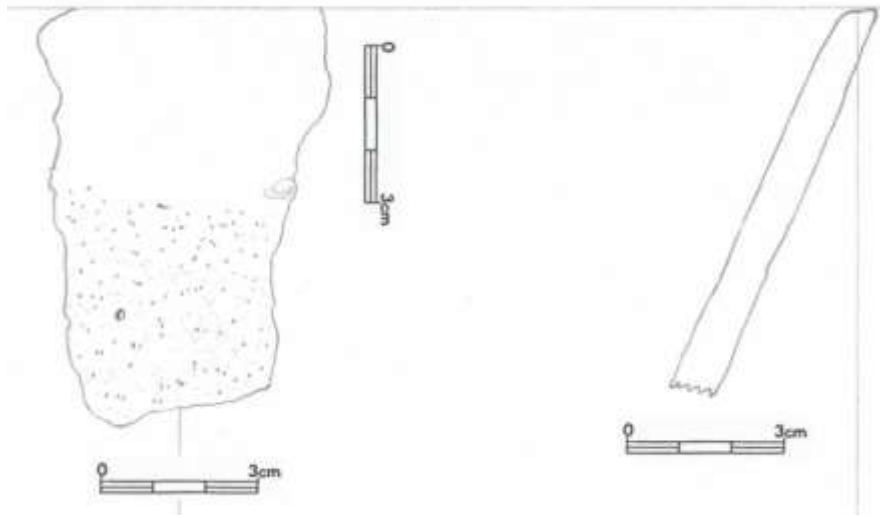

7.19.20 (10522)

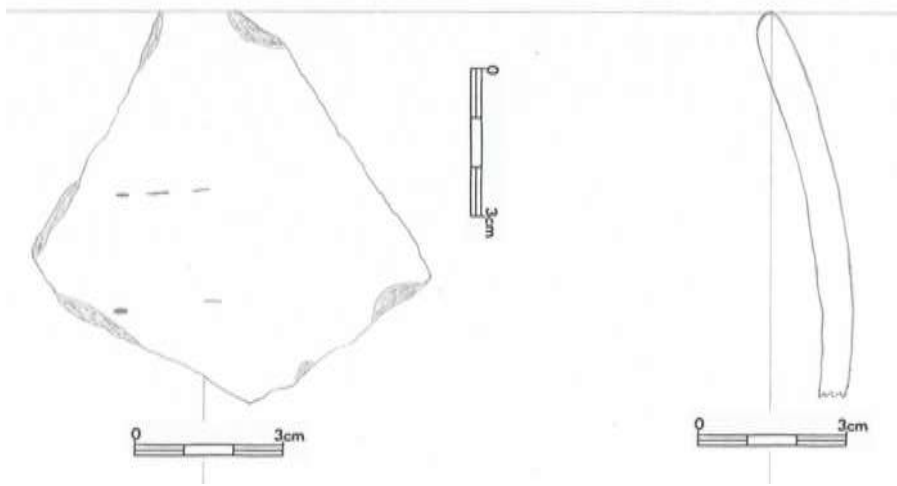

7.19.21 (10524)

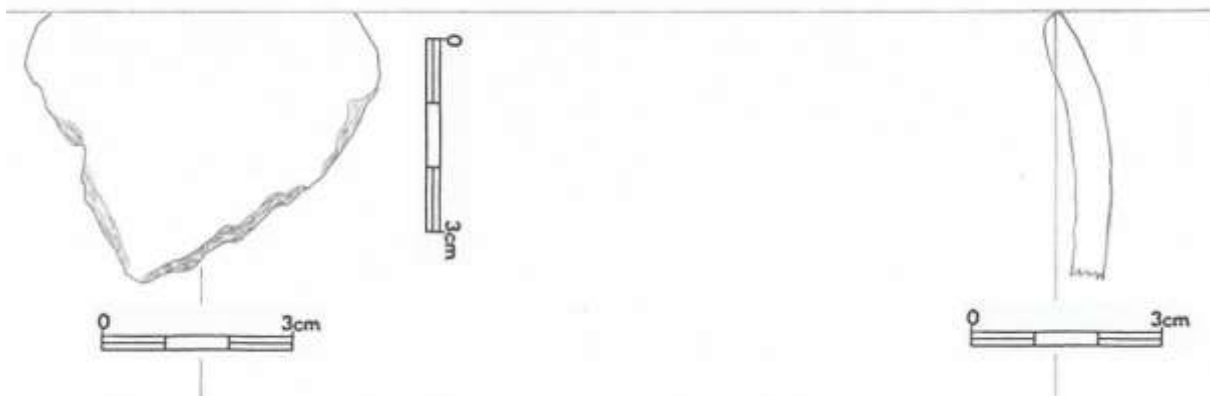

7.19.22 (10525)

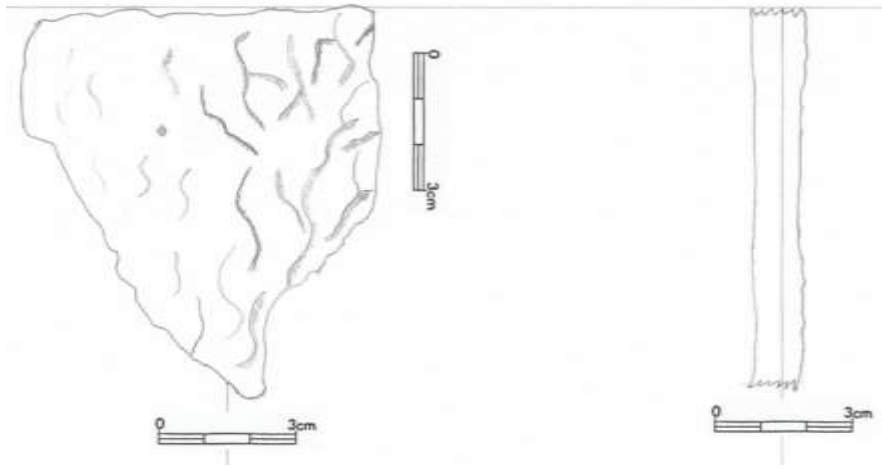

7.19.23 (10526)

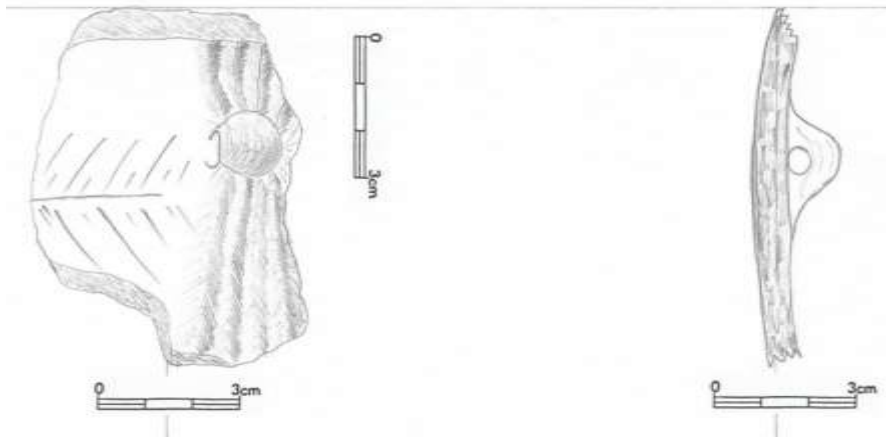

Krabice č. 19. (pokračování 10531 – 10544)

7.19.1

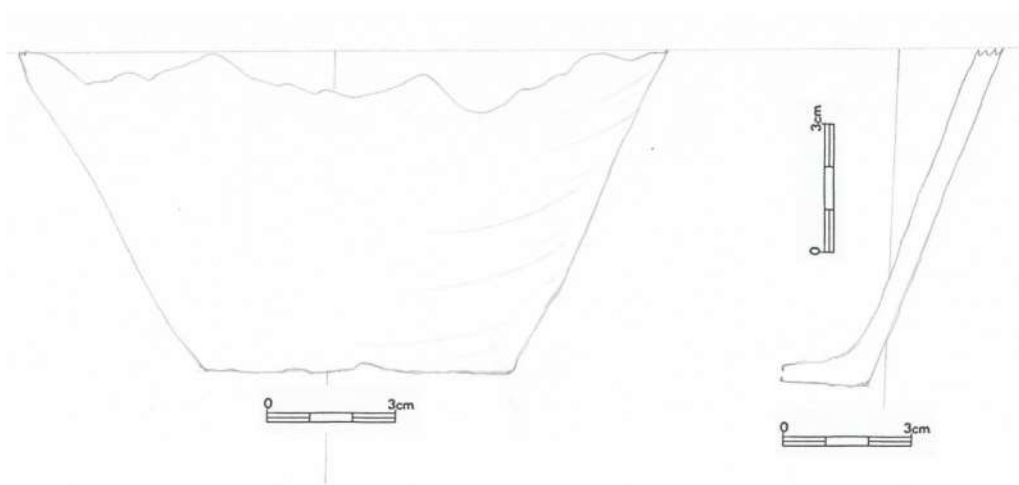

7.19.2

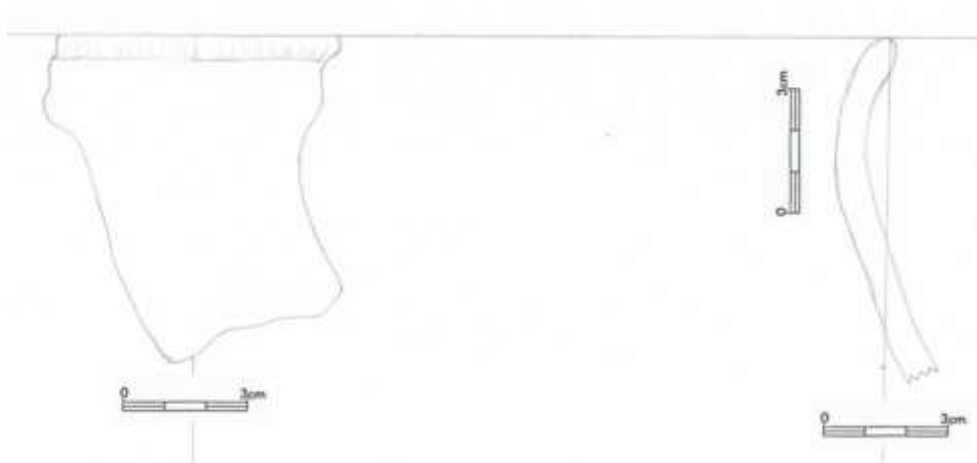

7.19.3

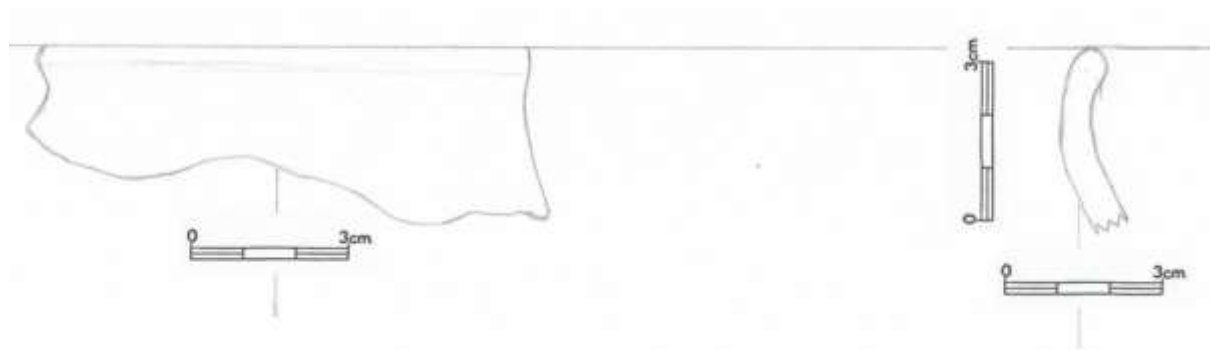

7.19.4

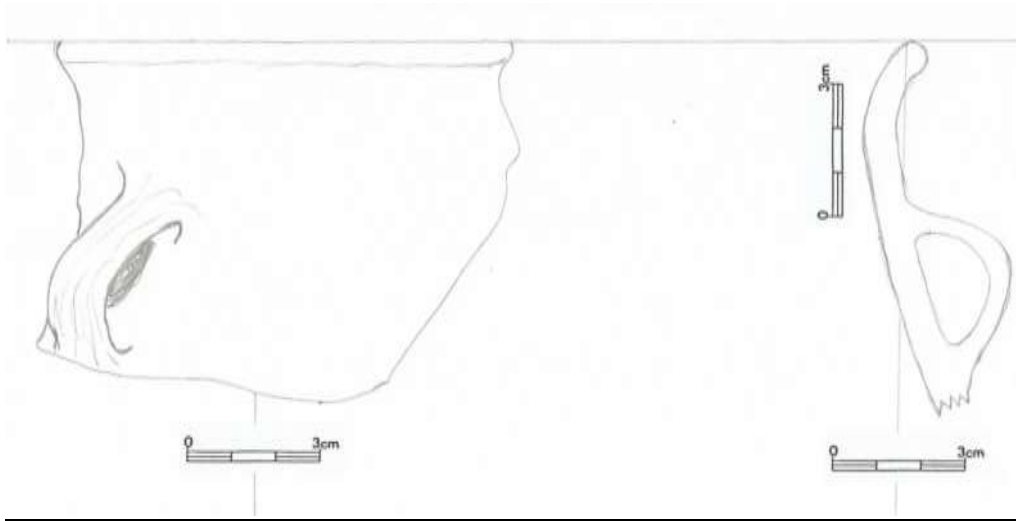

7.19.5

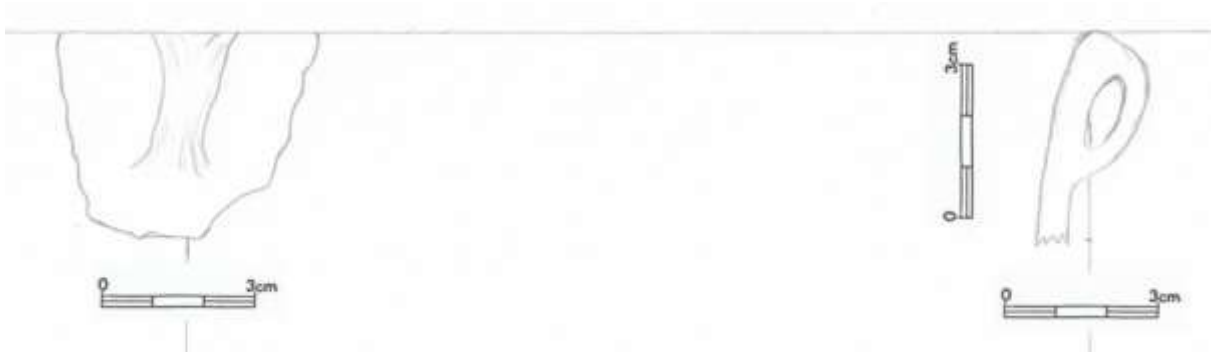

7.19.6



7.19.7

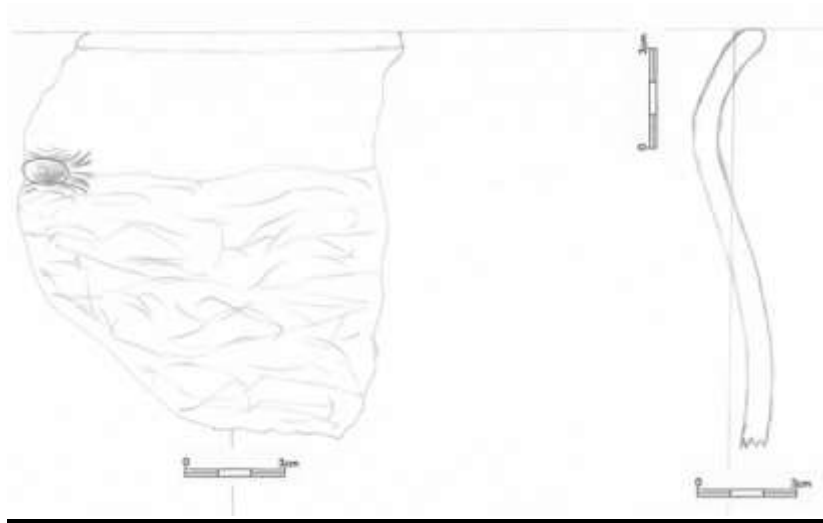

7.19.8

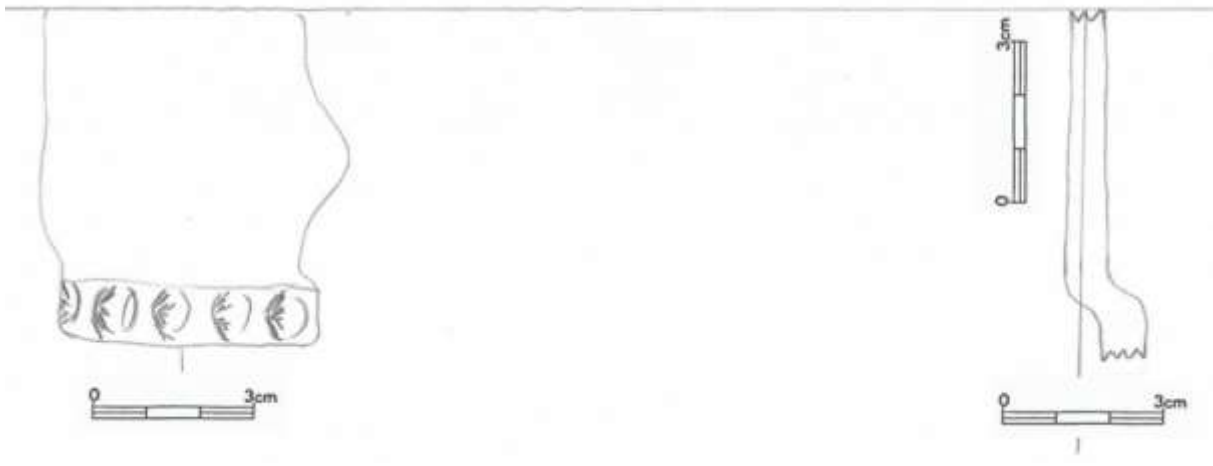

7.19.9

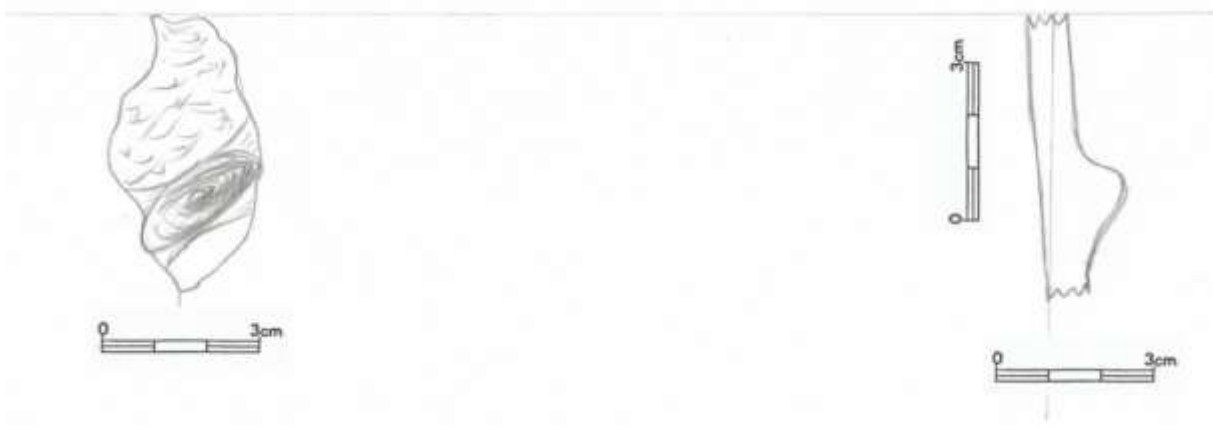

Krabice č. 20

7.20.1

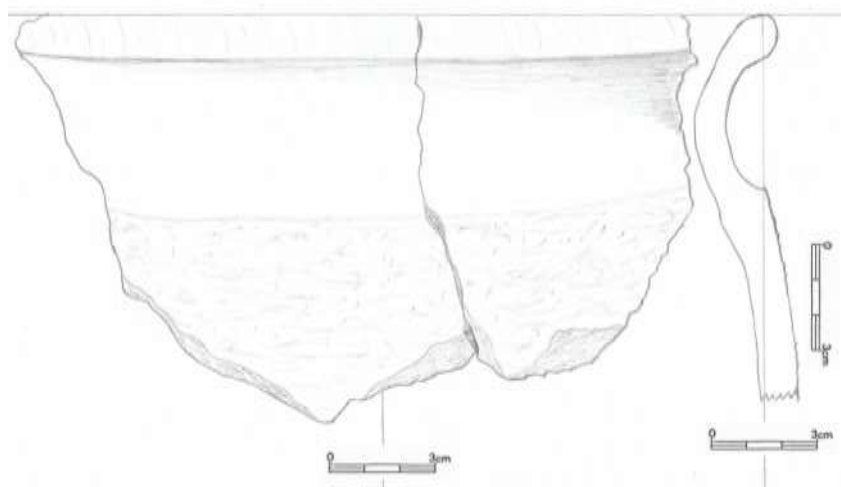

7.20.2.1

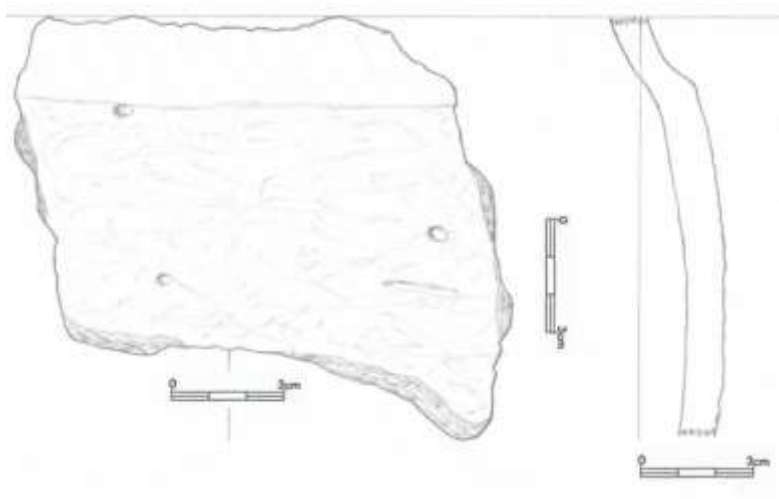

7.20.2.2

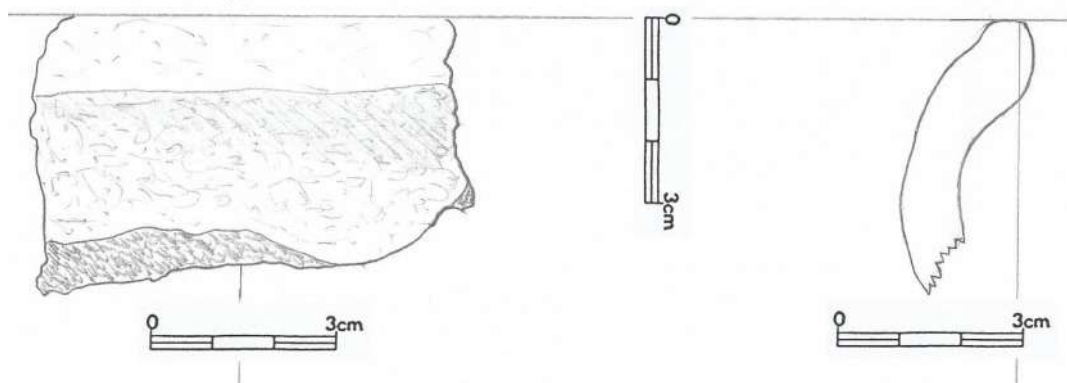

7.20.2.3

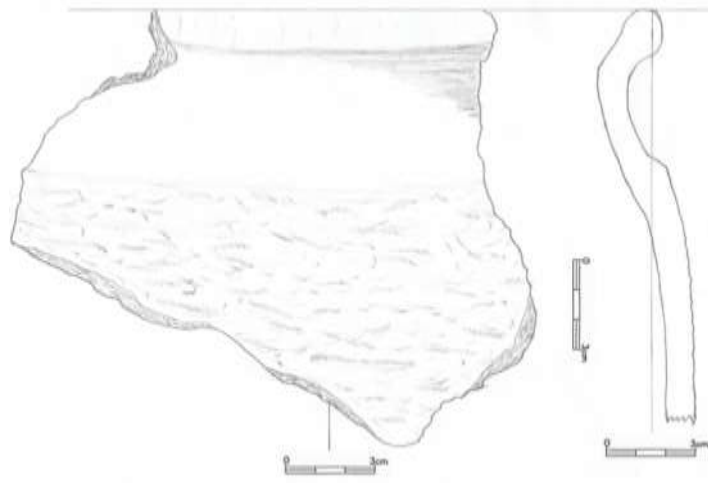

7.20.3

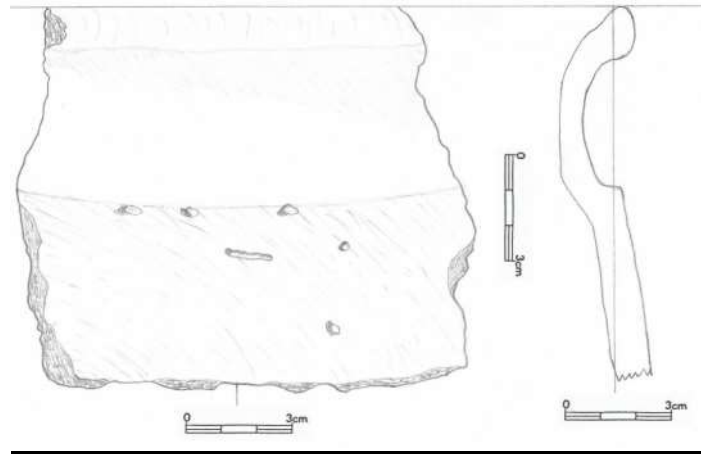

7.20.4

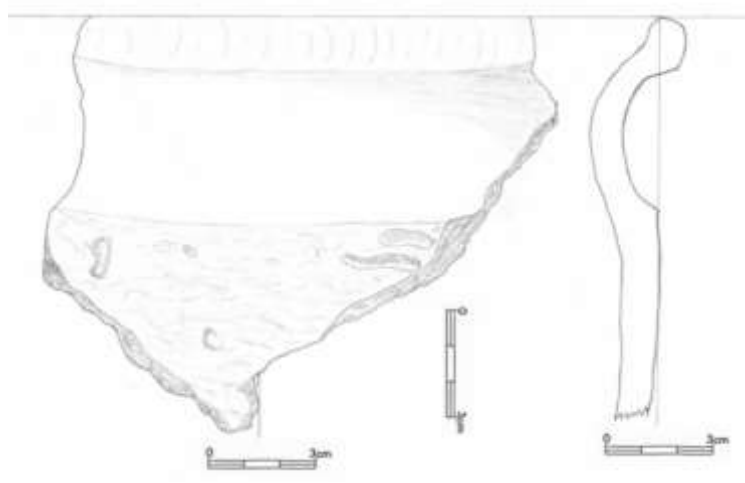

7.20.5

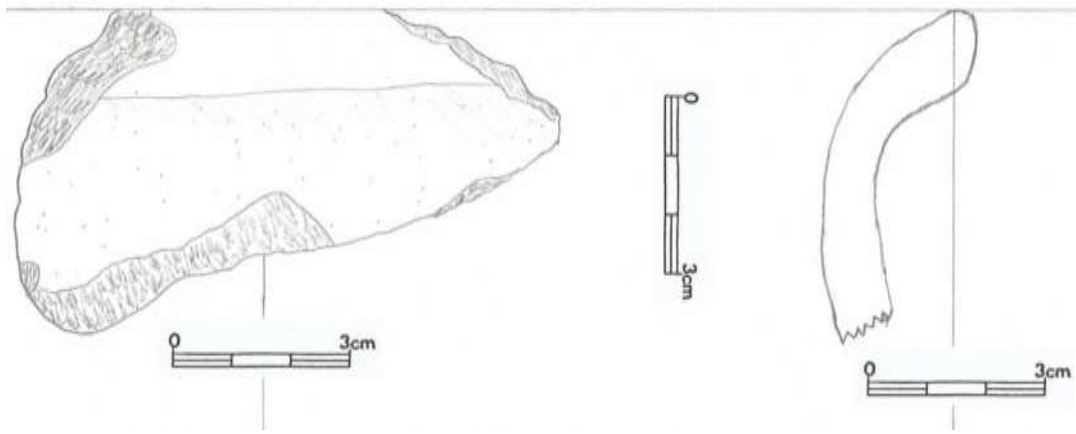

7.20.6

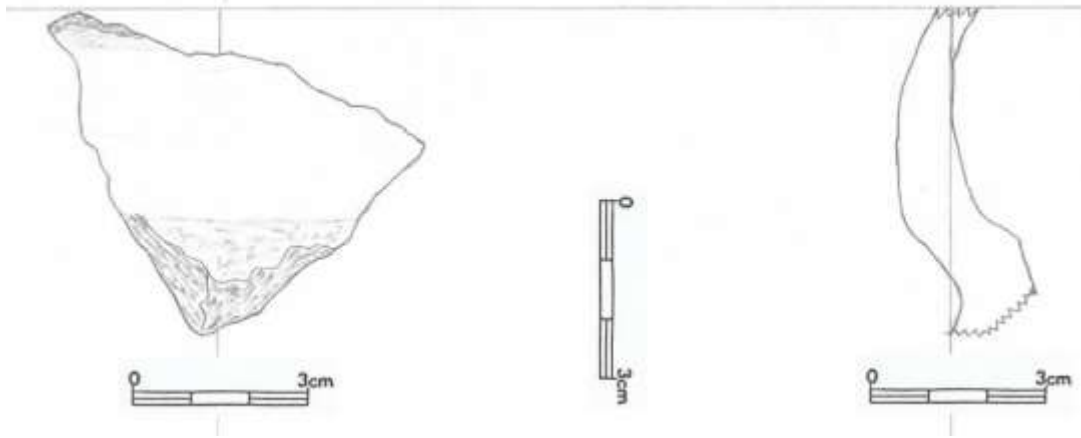

7.20.7

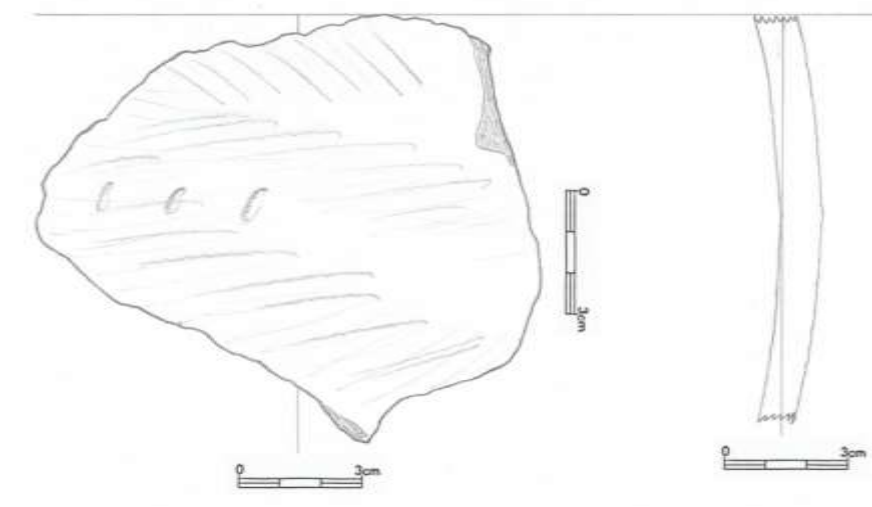

7.20.8

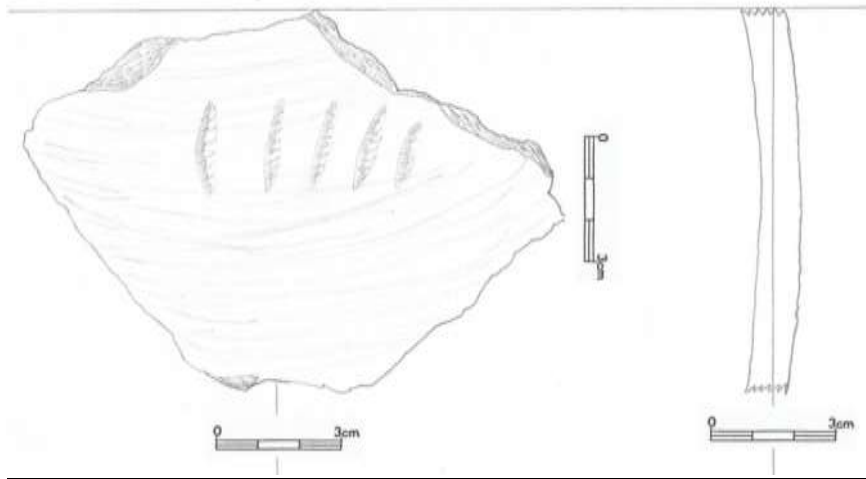

7.20.9

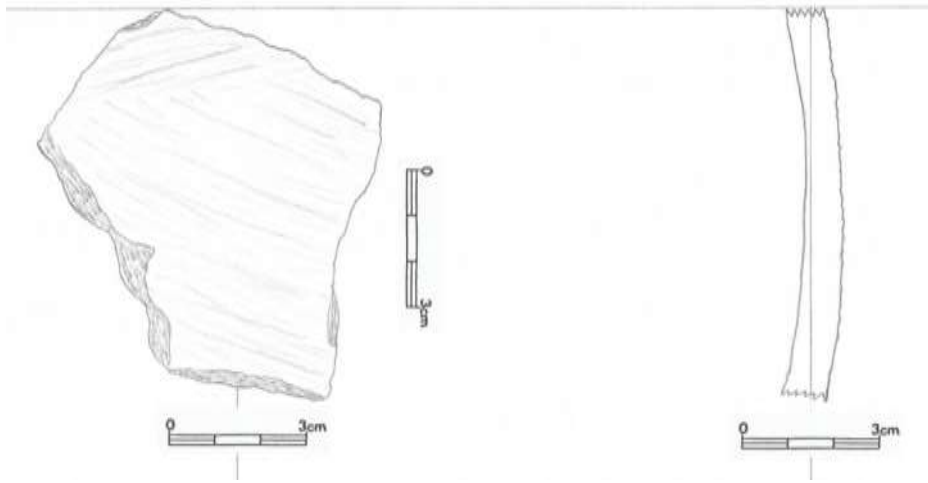

7.20.10

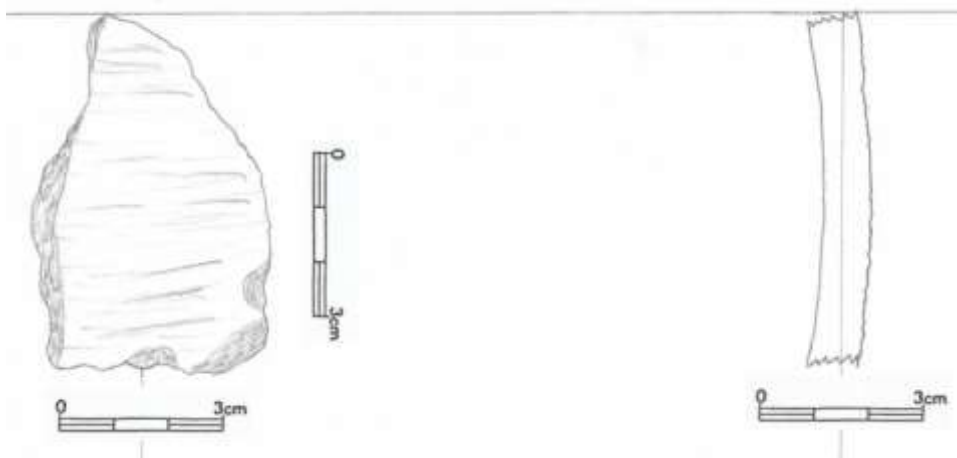

7.20.11

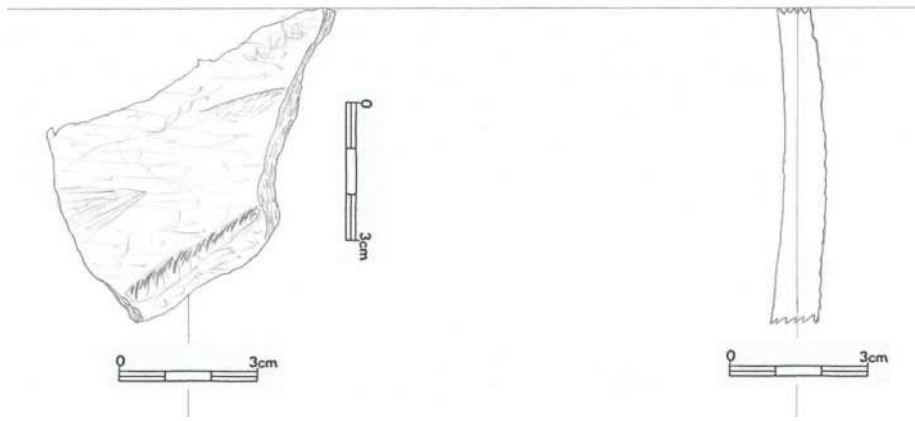

7.20.12

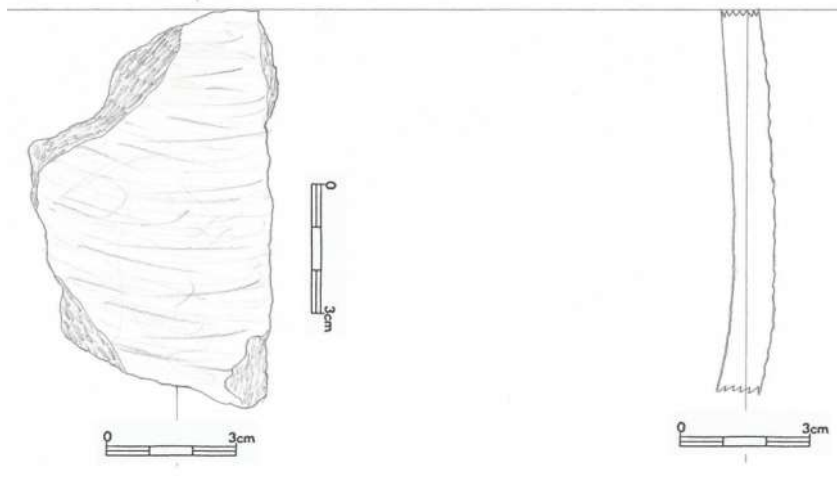

7.20.13

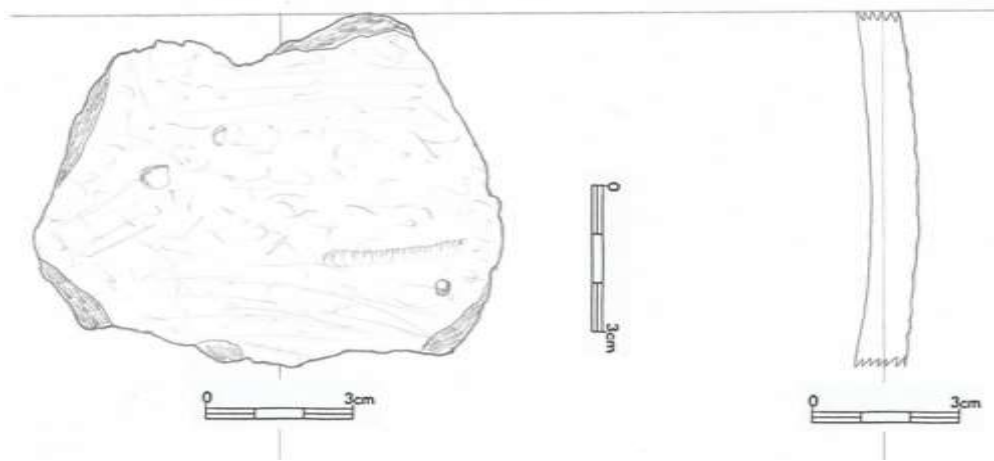

7.20.14

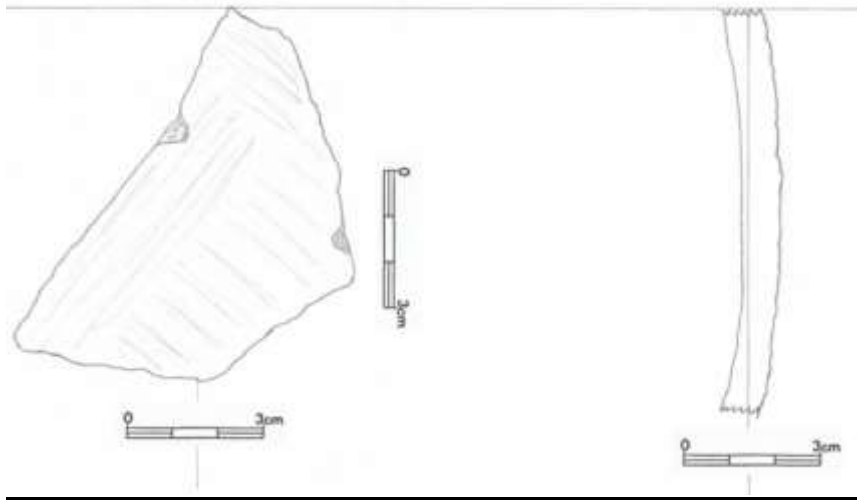

7.20.15

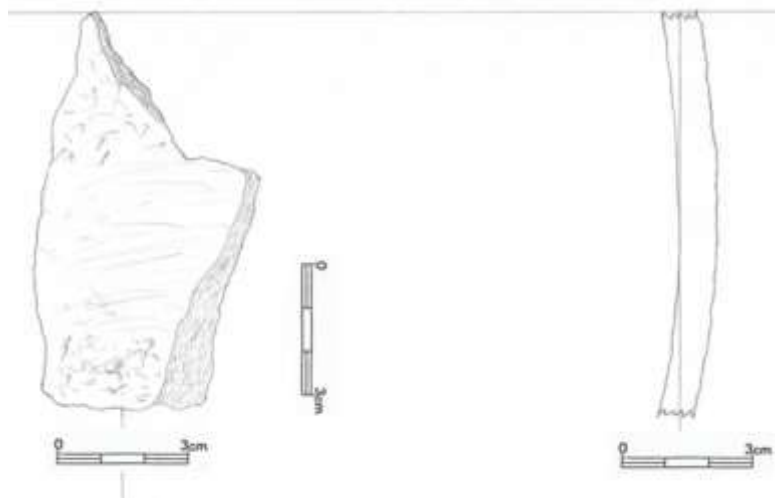

7.20.16

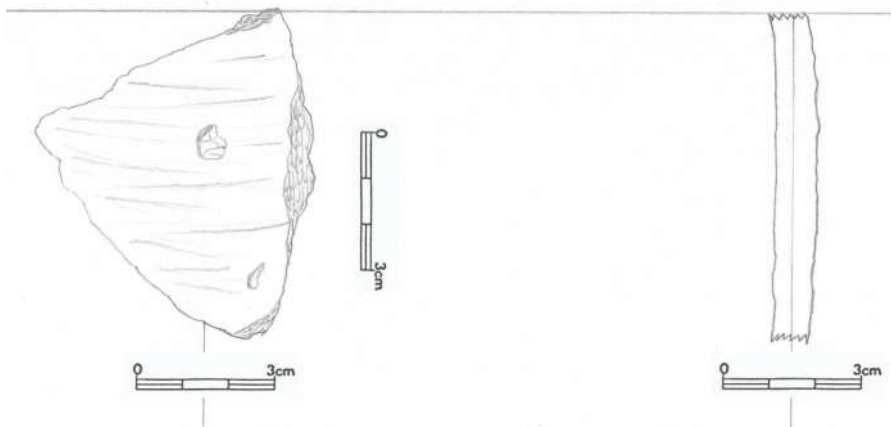

7.20.17

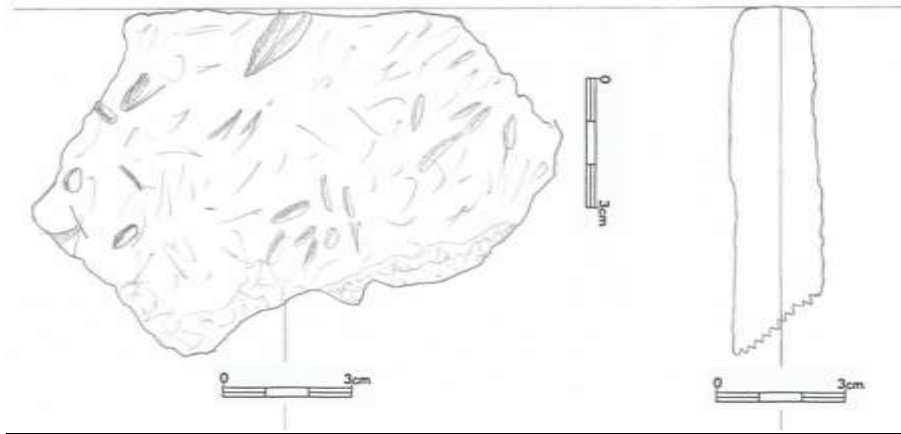

Krabice č. 21

7.21.1 (10738)

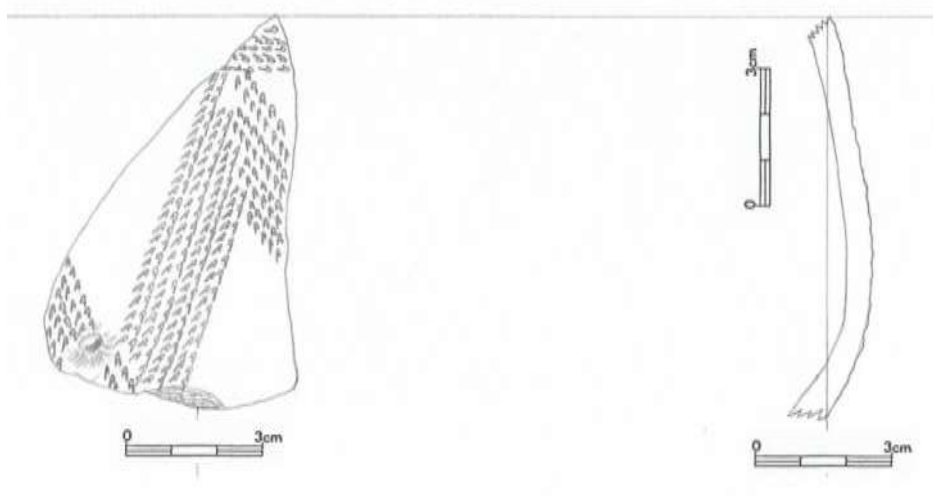

7.21.2 (10739)

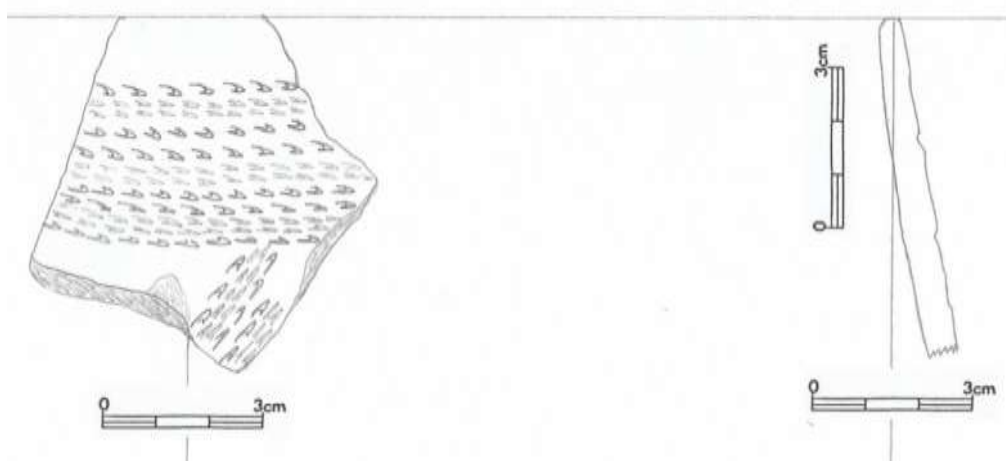

7.21.3 (10740)

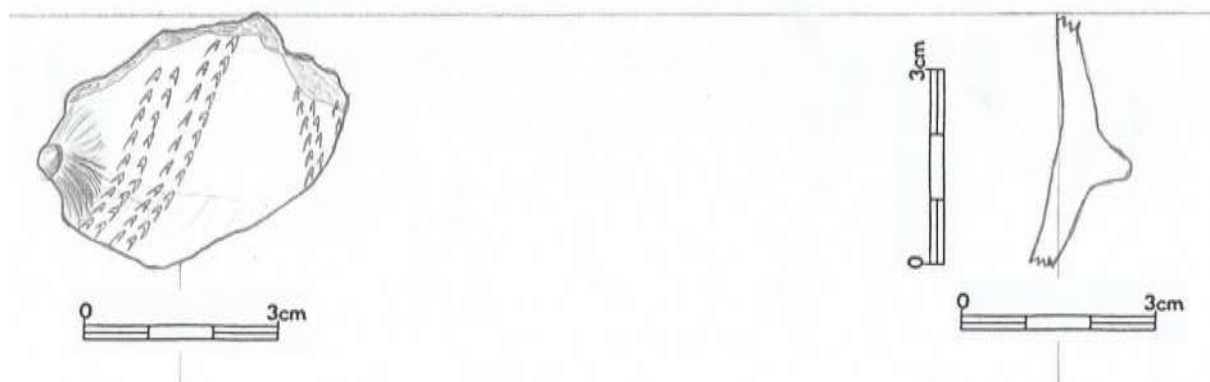

7.21.4 (10741)

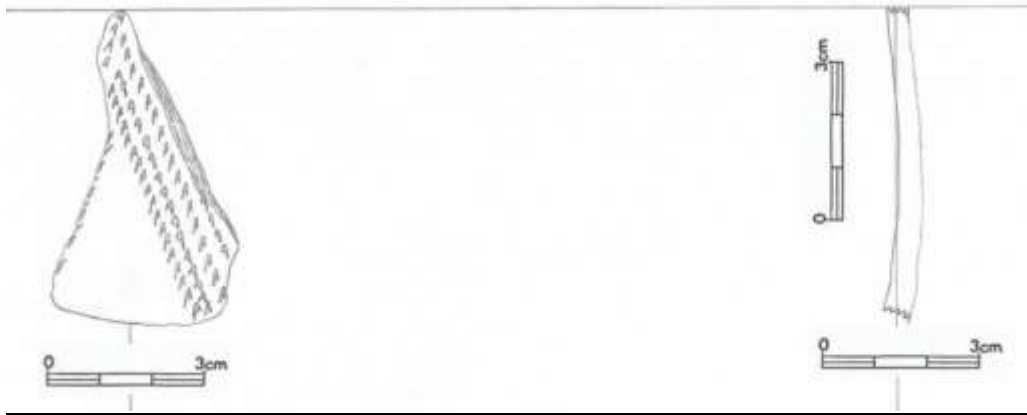

7.21.5 (10742)

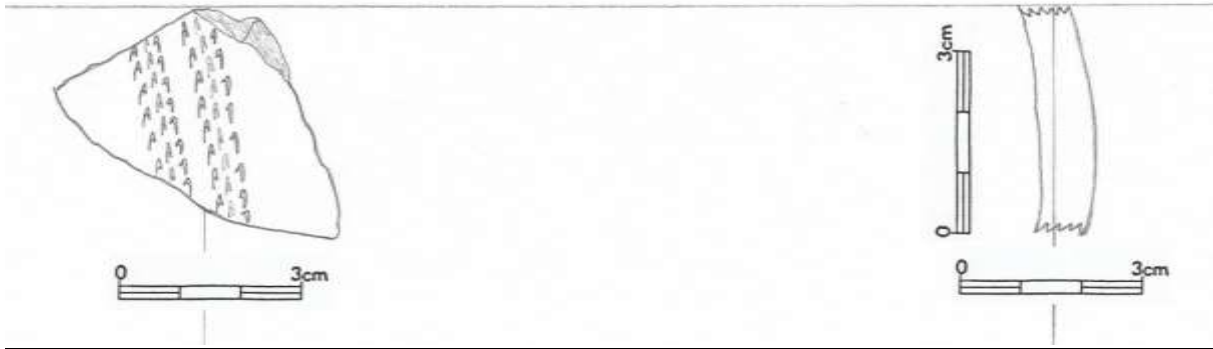

7.21.6 (10743)



7.21.7 (10744)

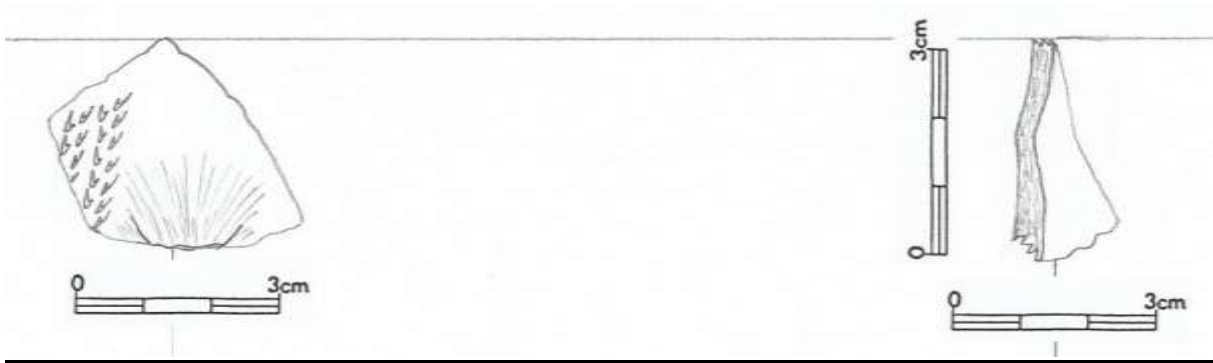

7.21.8 (10745)



7.21.9 (10746)

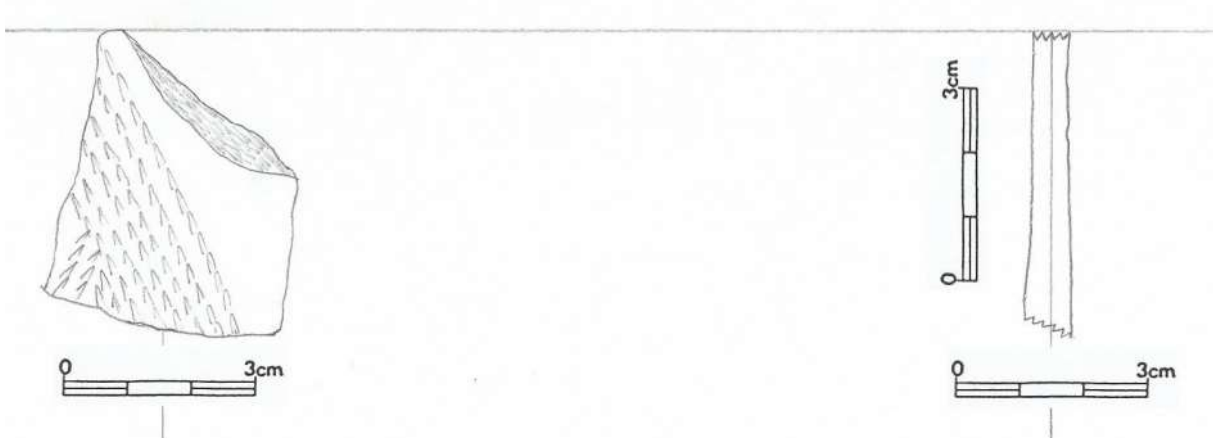

7.21.10 (10747)

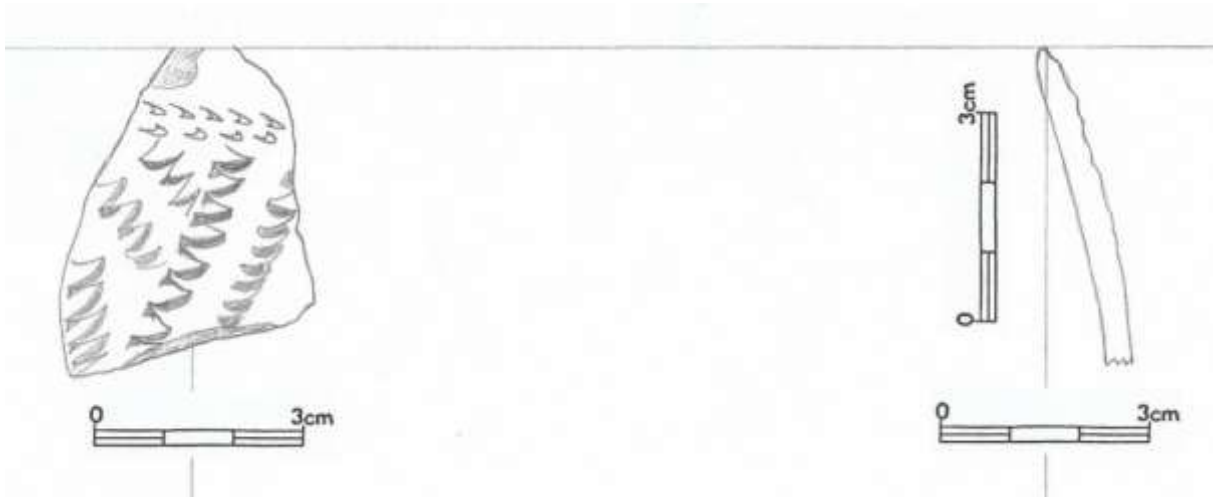

7.21.11 (10748)

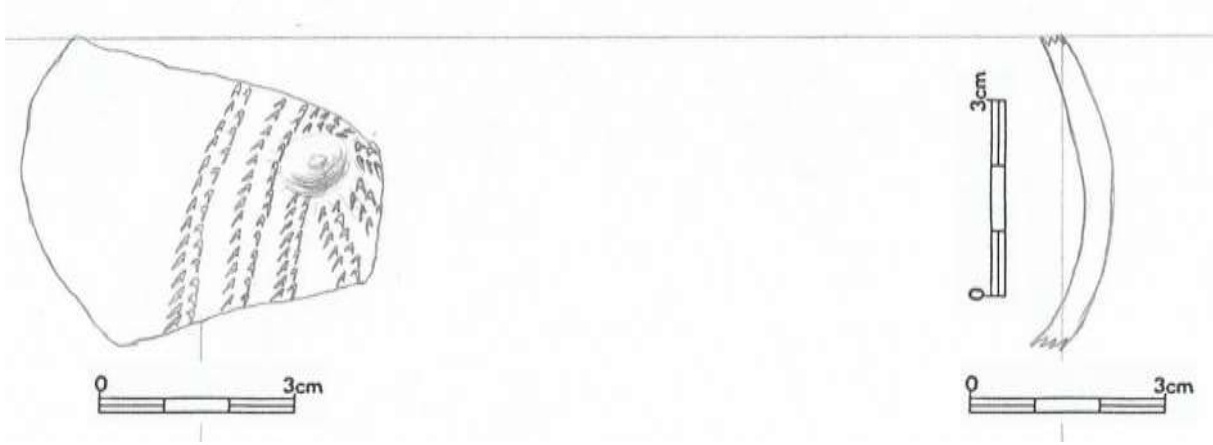

7.21.12 (10749)

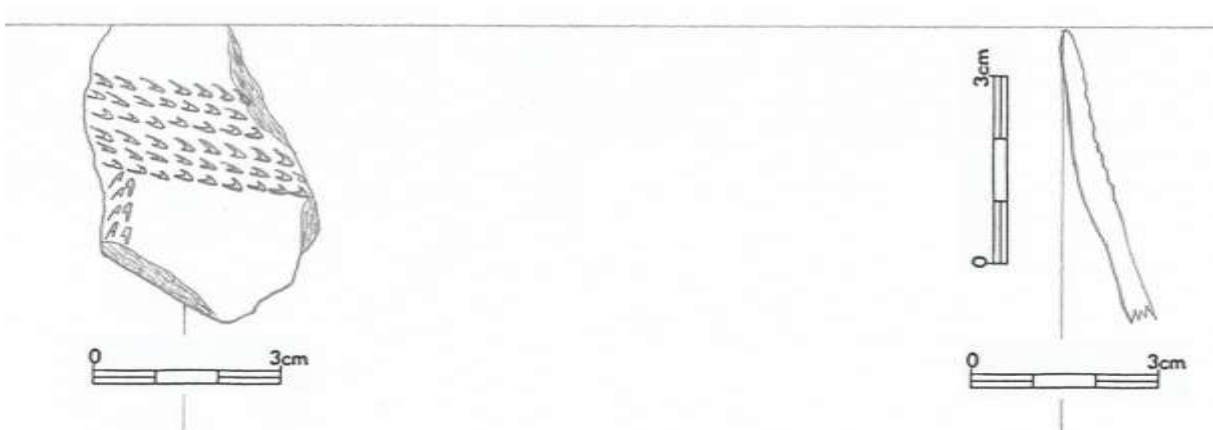

7.21.13 (10750)

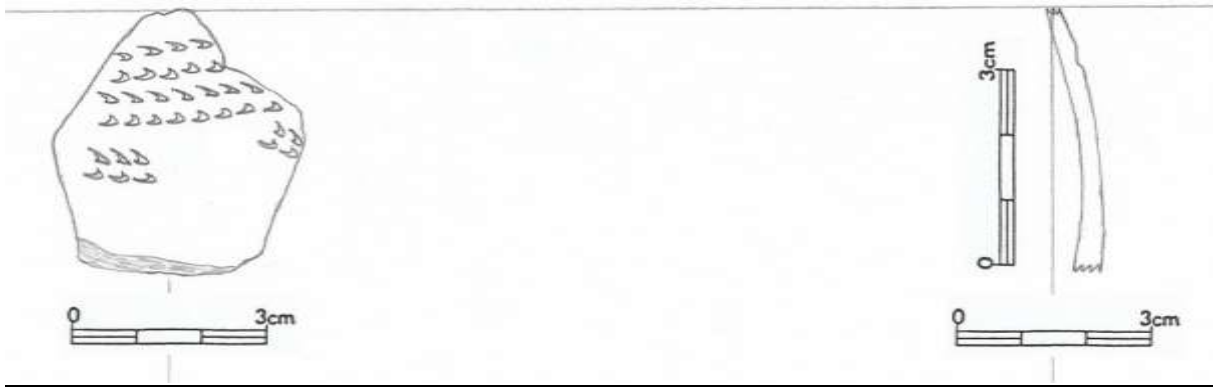

7.21.14 (10751)

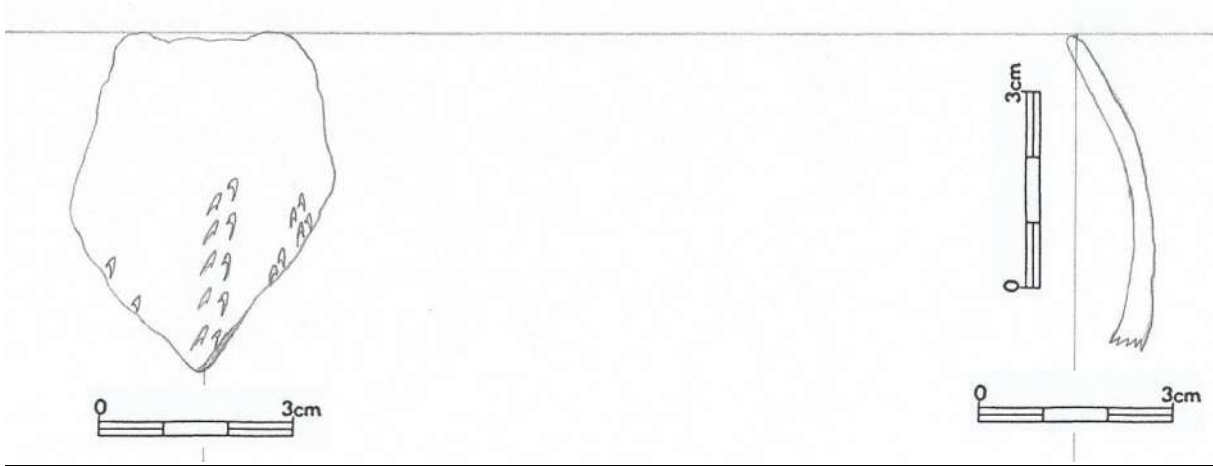

7.21.15 (10752)



7.21.16 (10753)



7.21.17 (10754)

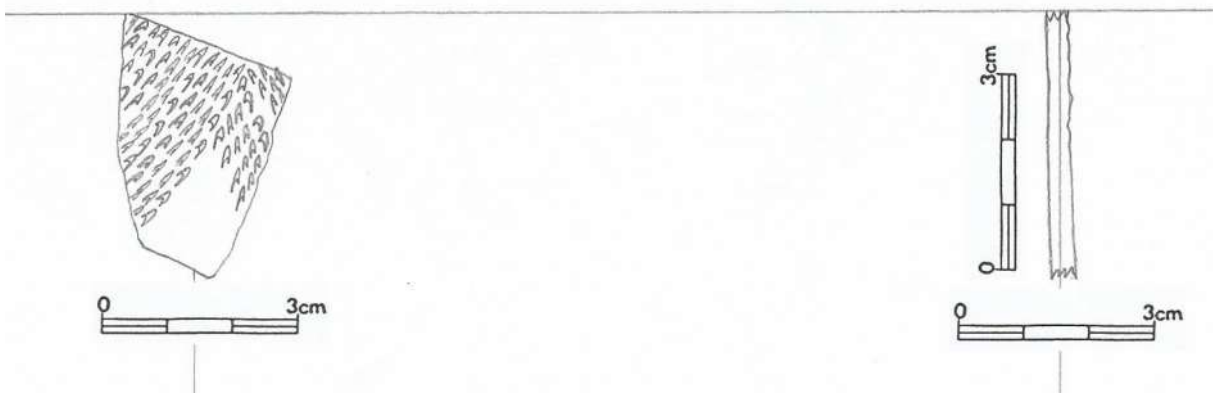

7.21.18 (10755)

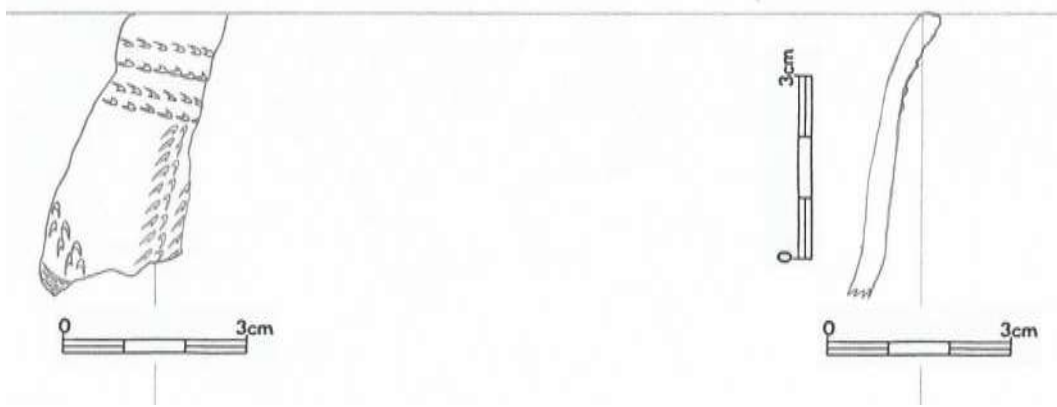

7.21.19 (10756)

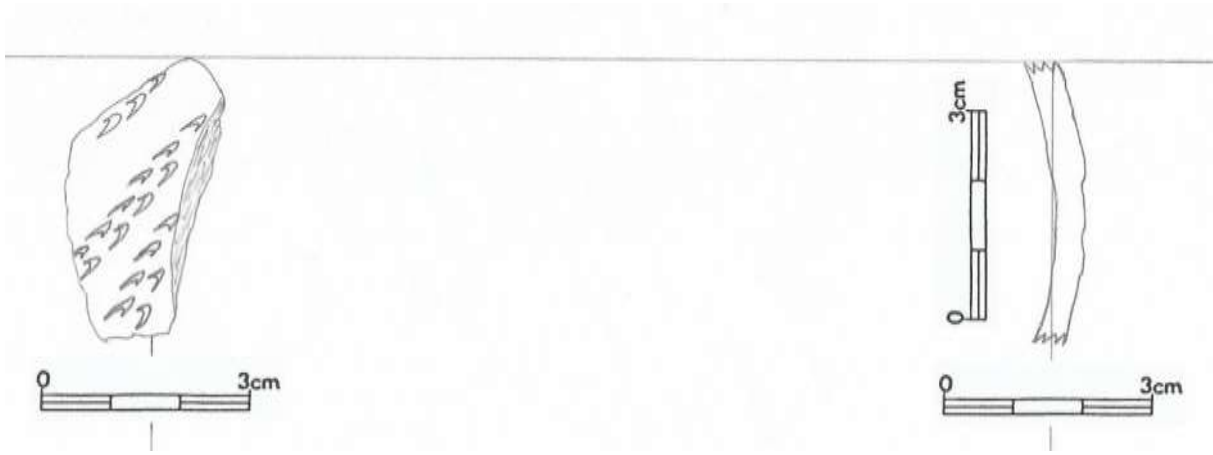

7.21.20 (10757)

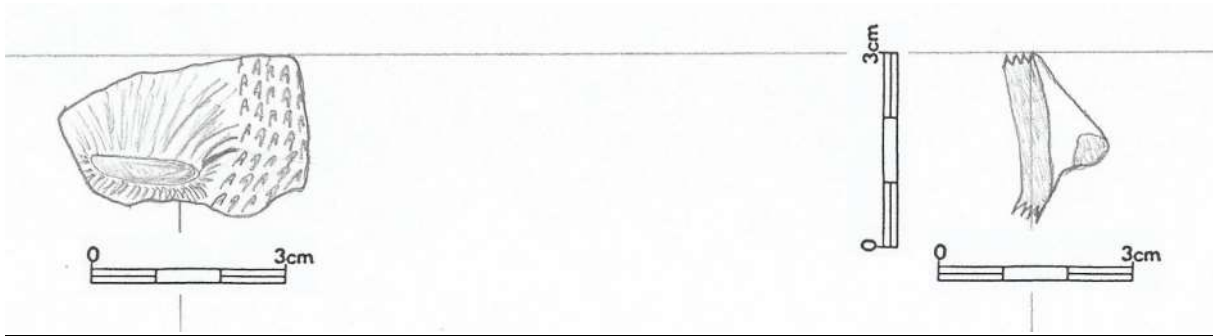

7.21.21 (10758)

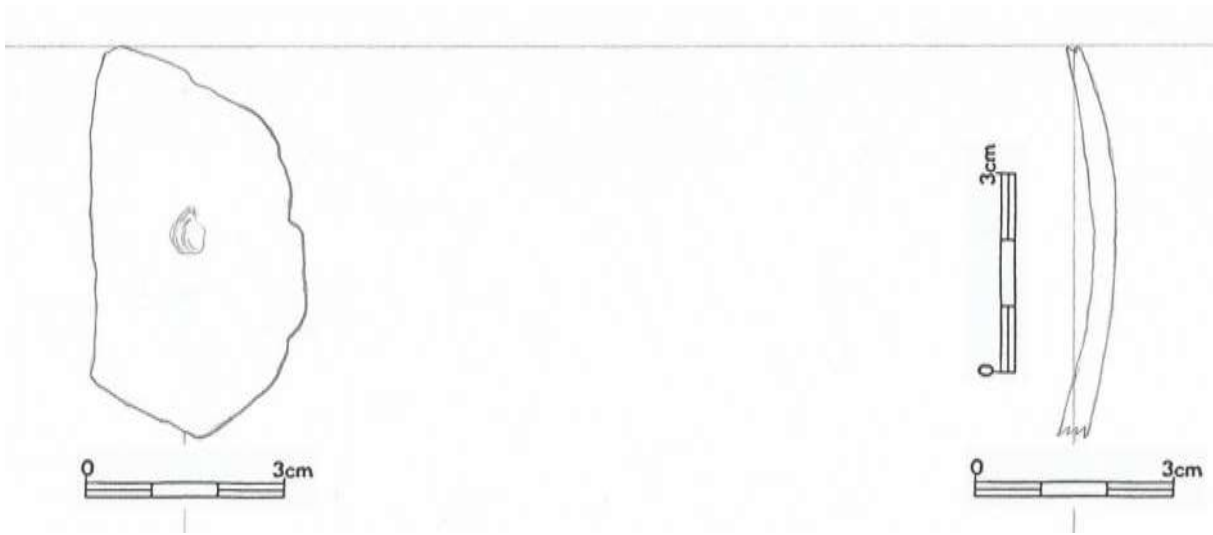

7.21.22 (10759)

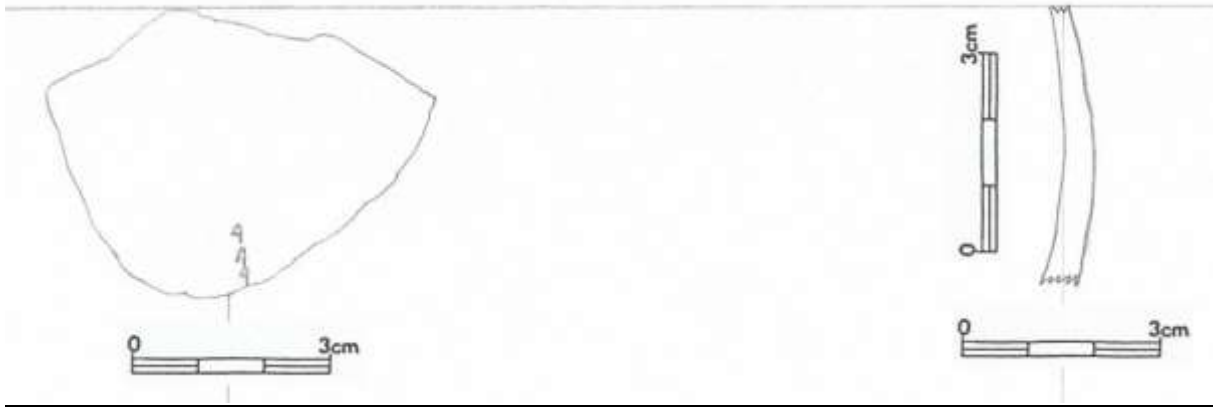

7.21.23 (10760)



7.21.24 (10761)



7.21.25 (10762)

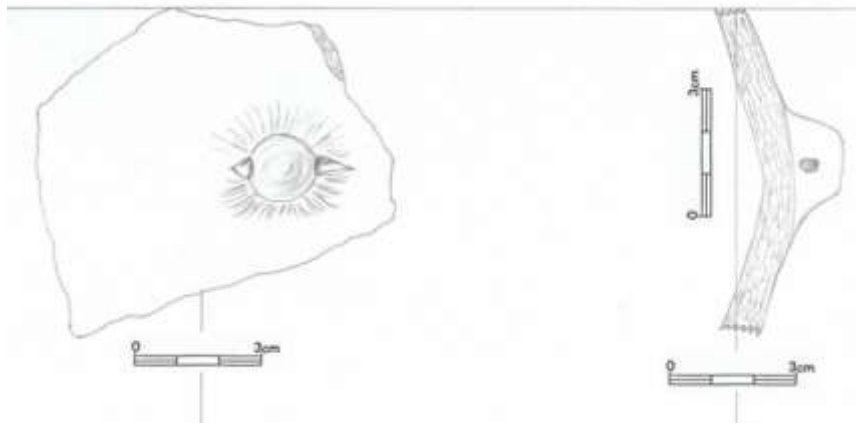

7.21.26 (10763)

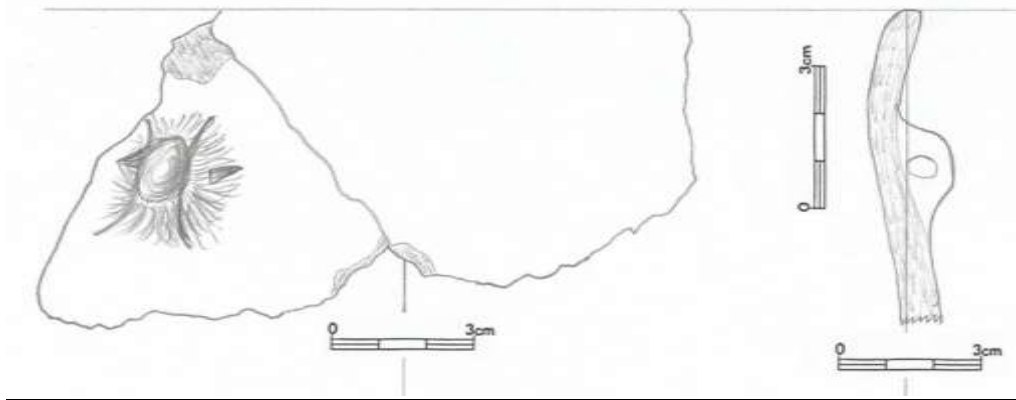

7.21.27 (10785)

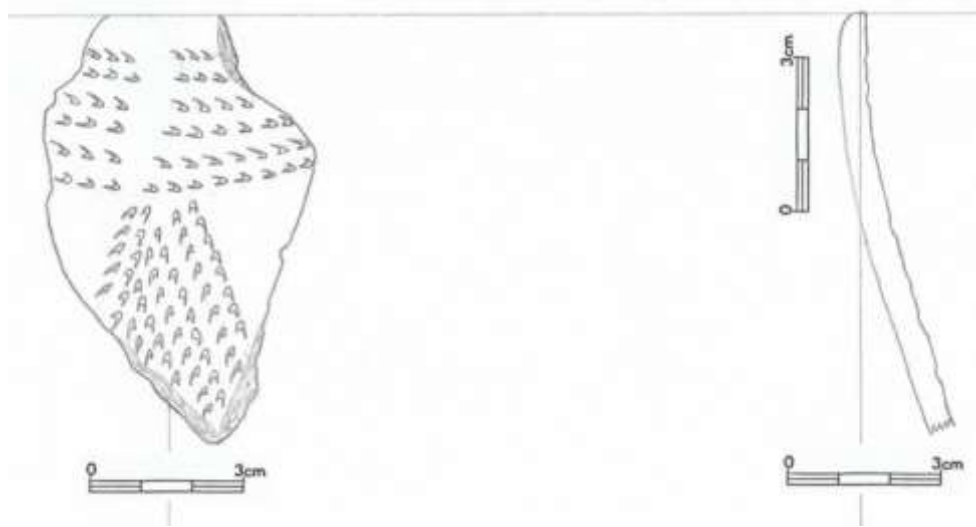

7.21.28 (10786)

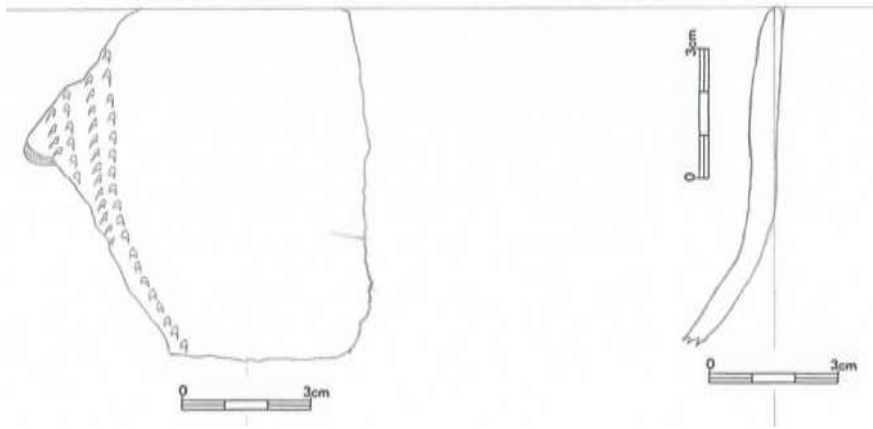

7.21.29 (10787)

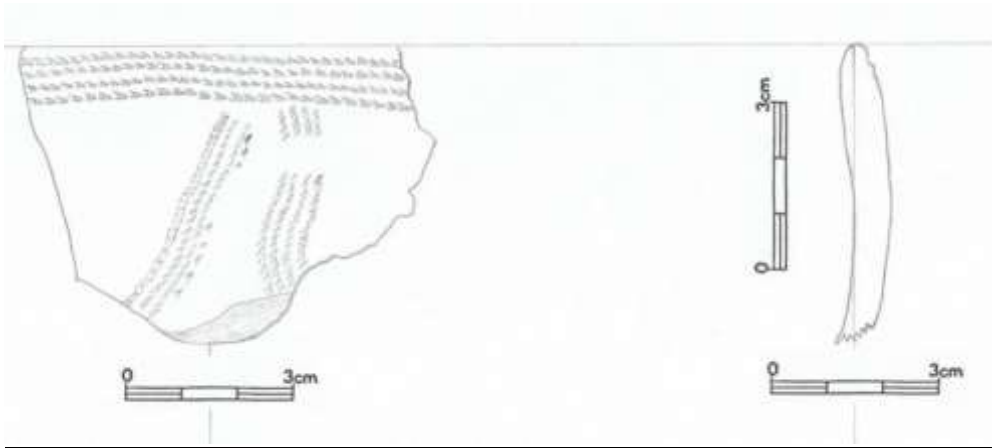

7.21.30 (10788)

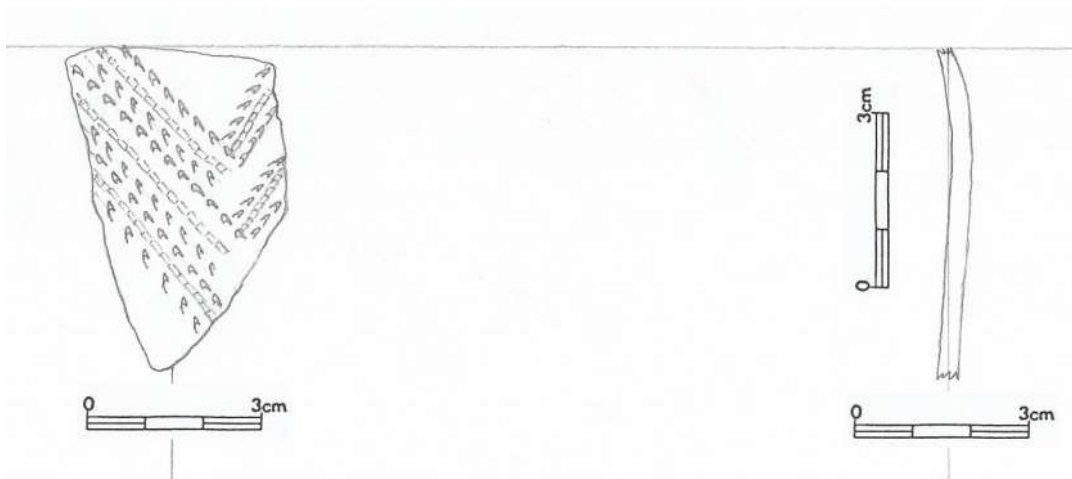

7.21.31 (10789)

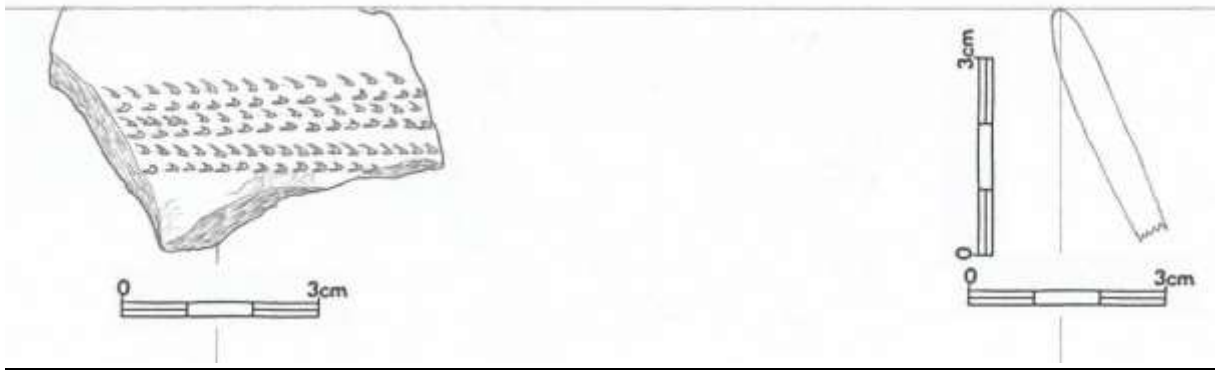

7.21.32 (10790)

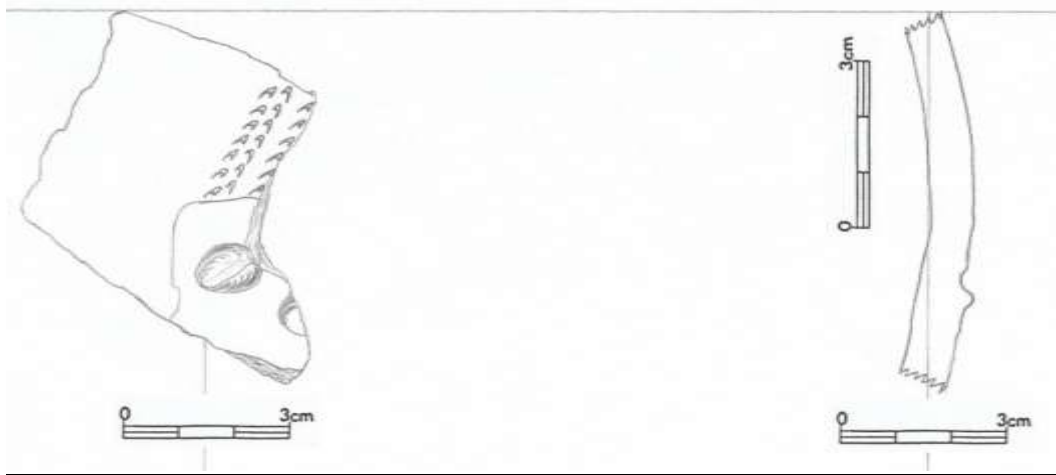

7.21.33 (10791)

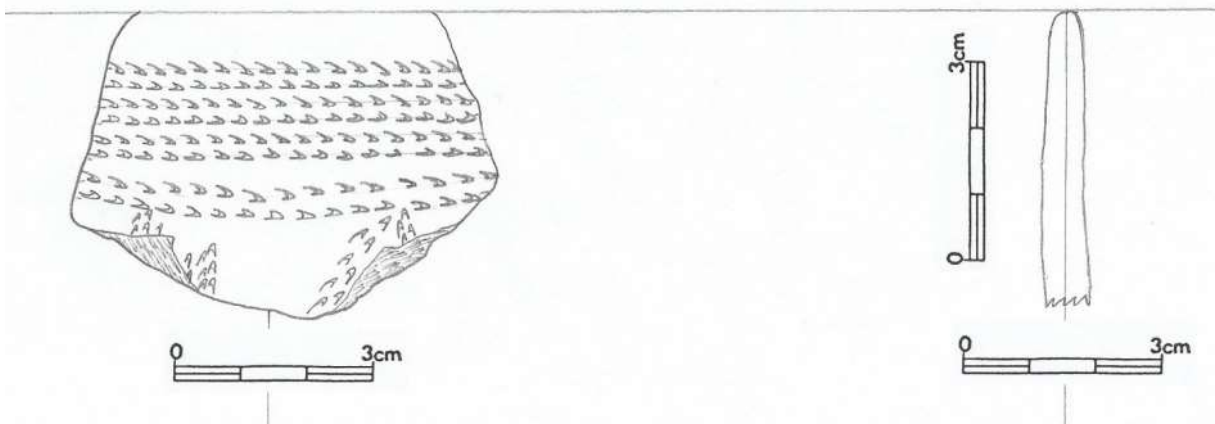

7.21.34 (10792)

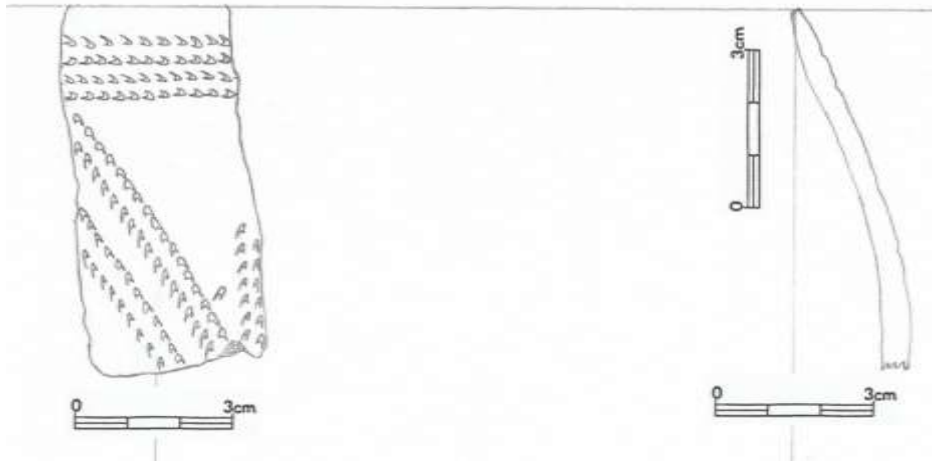

7.21.35 (10793)

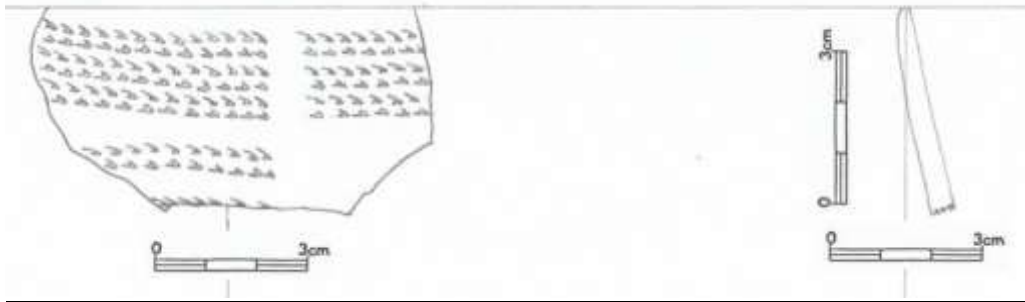

7.21.36 (10794)

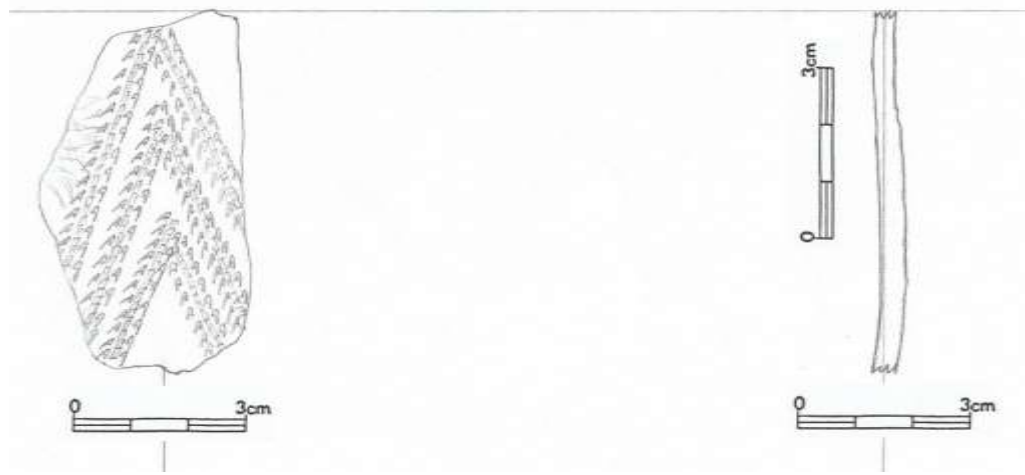

7.21.37 (10795)

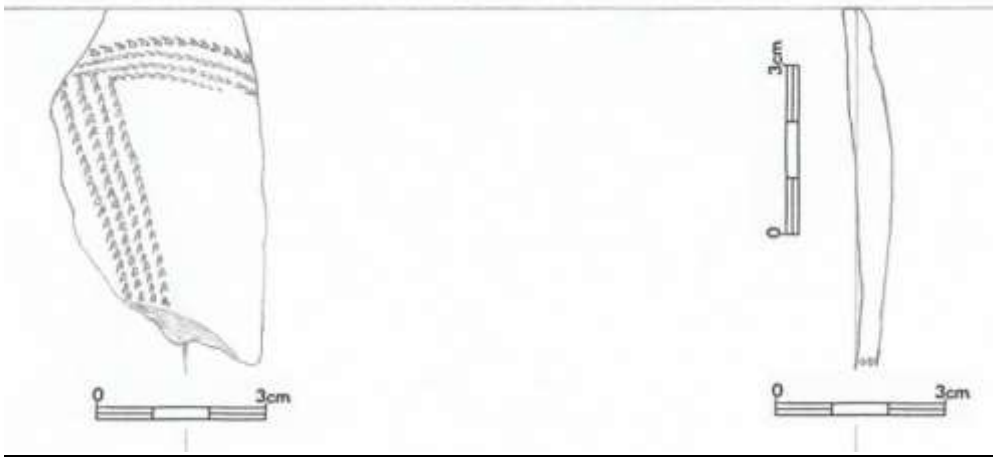

7.21.38 (10796)

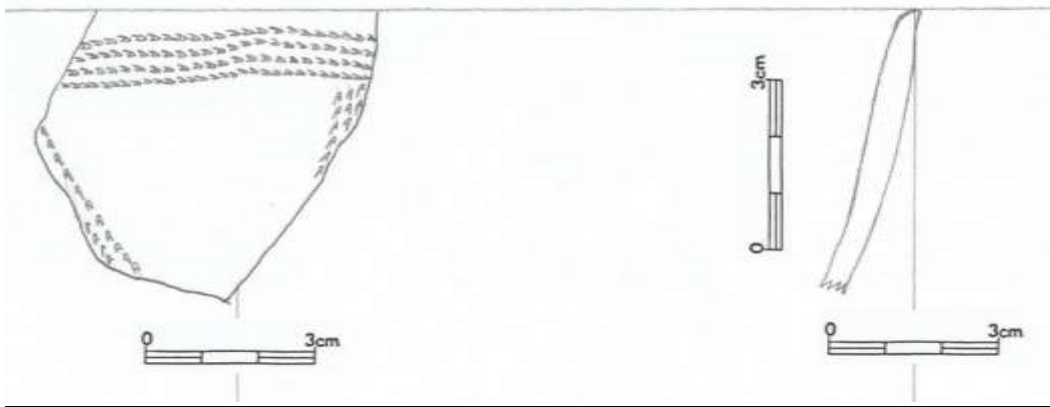

7.21.39 (10797)

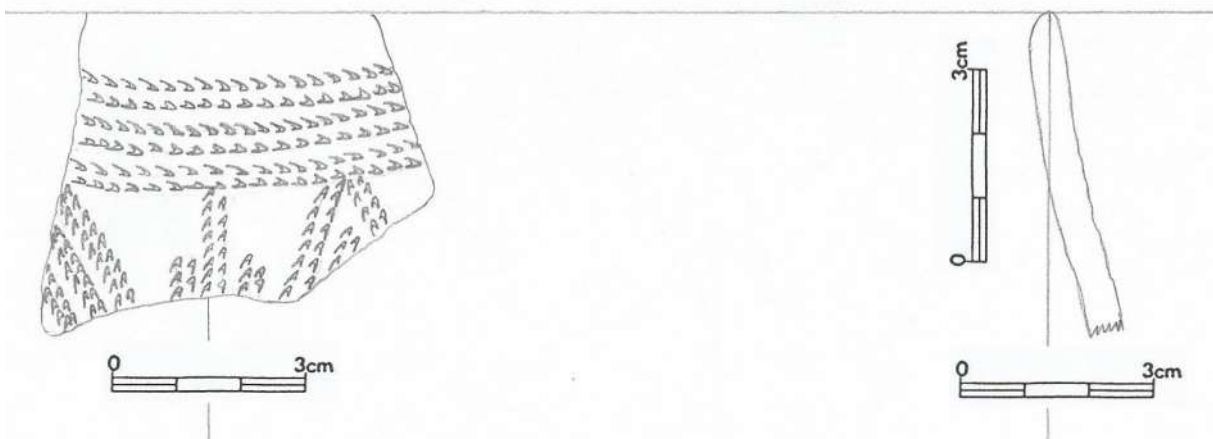

7.21.40 (10798)

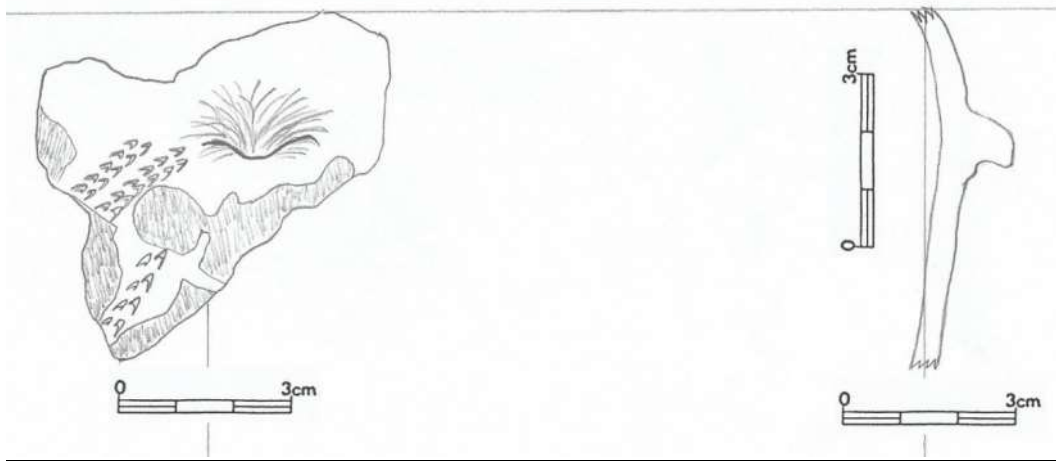

7.21.41 (10799)

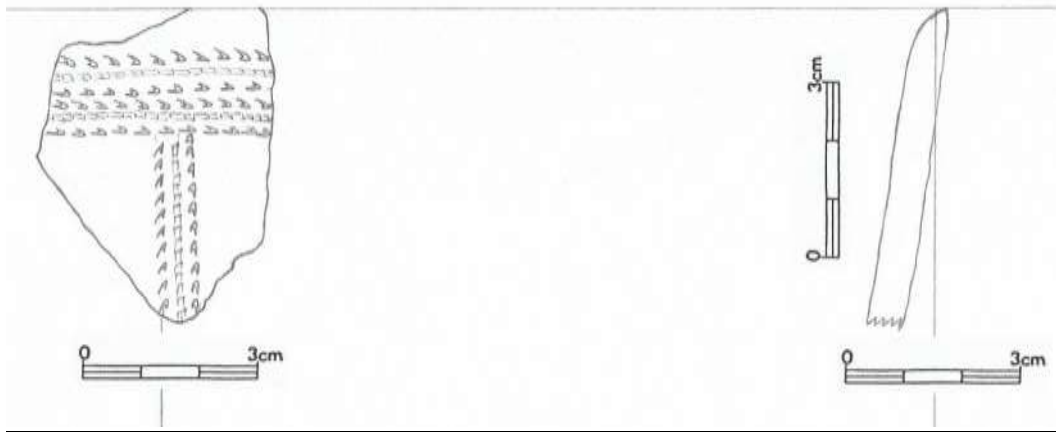

7.21.42 (10800)

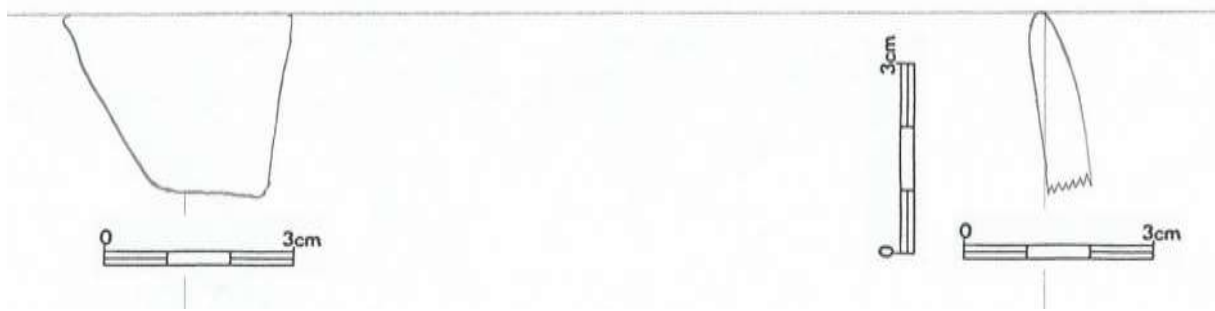

7.21.43 (10801 ?)

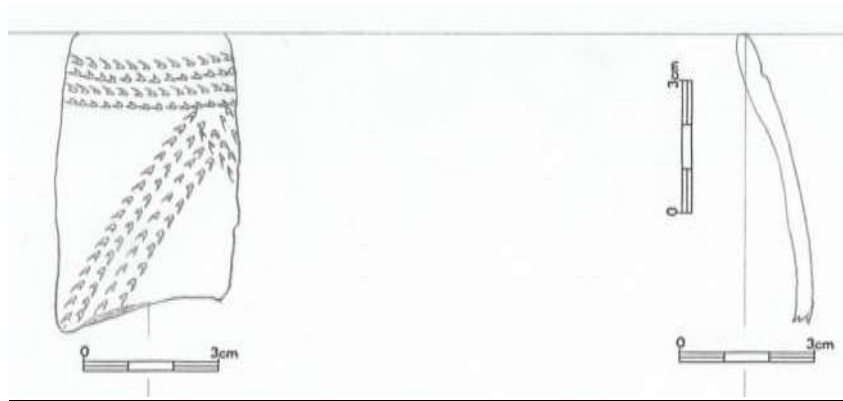

7.21.44 (10764)

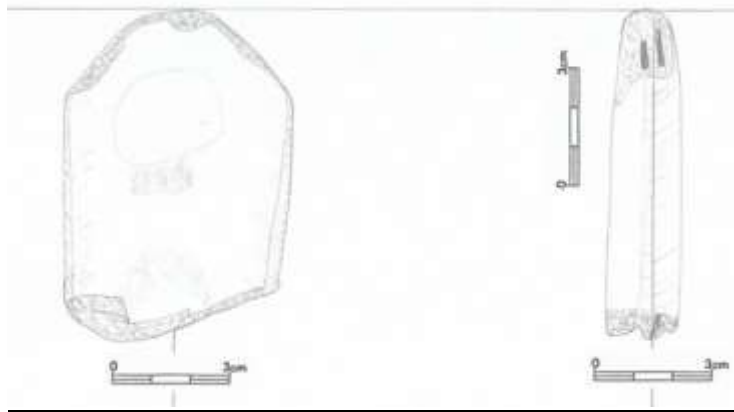

7.21.45 (10765 – 10784)

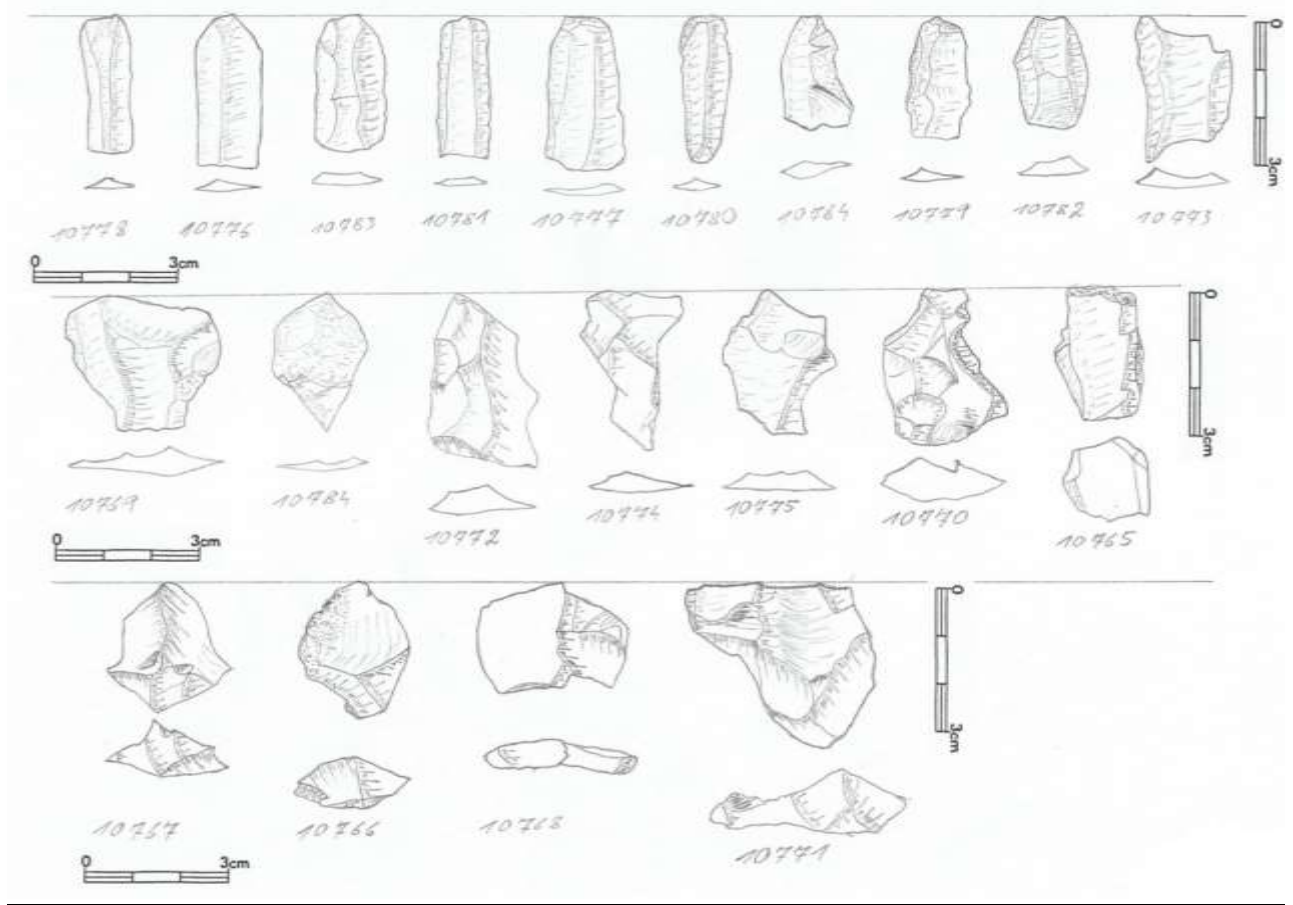

7.21.46 (10802)



7.21.47 (10803)



7.21.48 (10804)

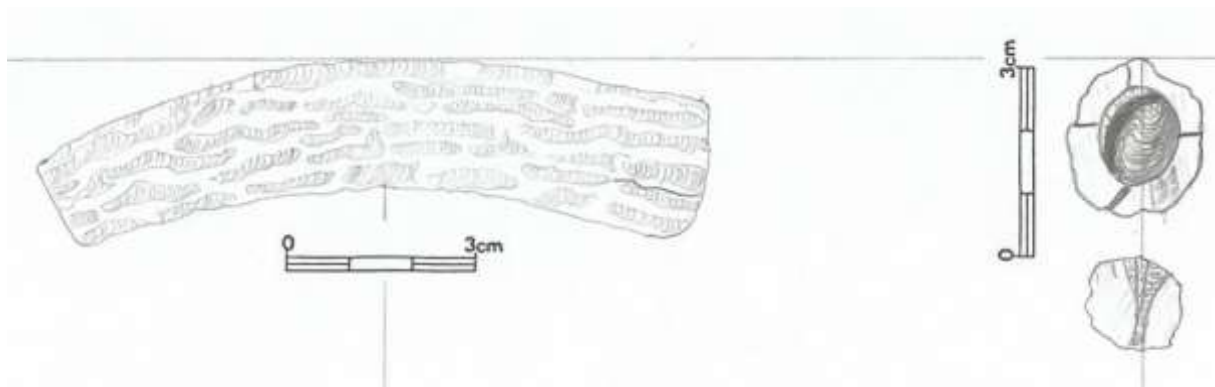

7.21.49 (bez inv. č., 58 ks)

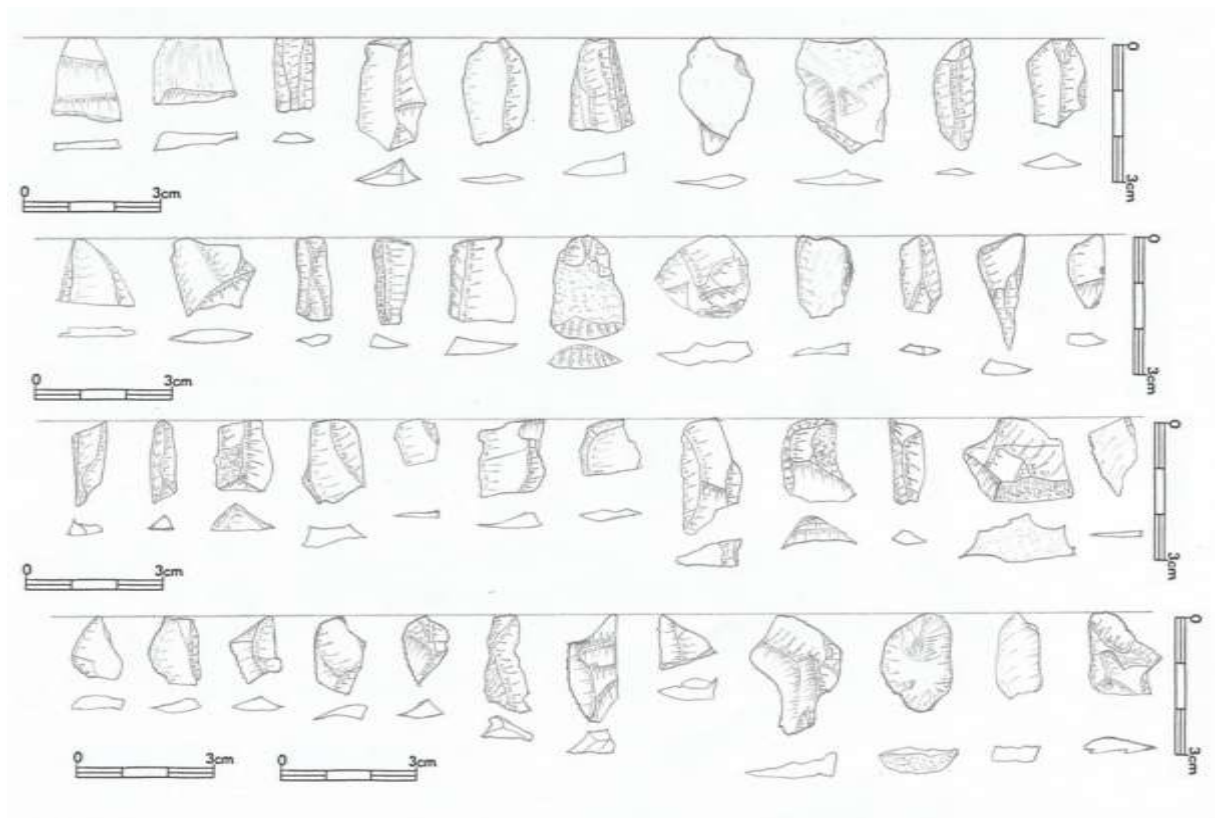

7.21.49 b

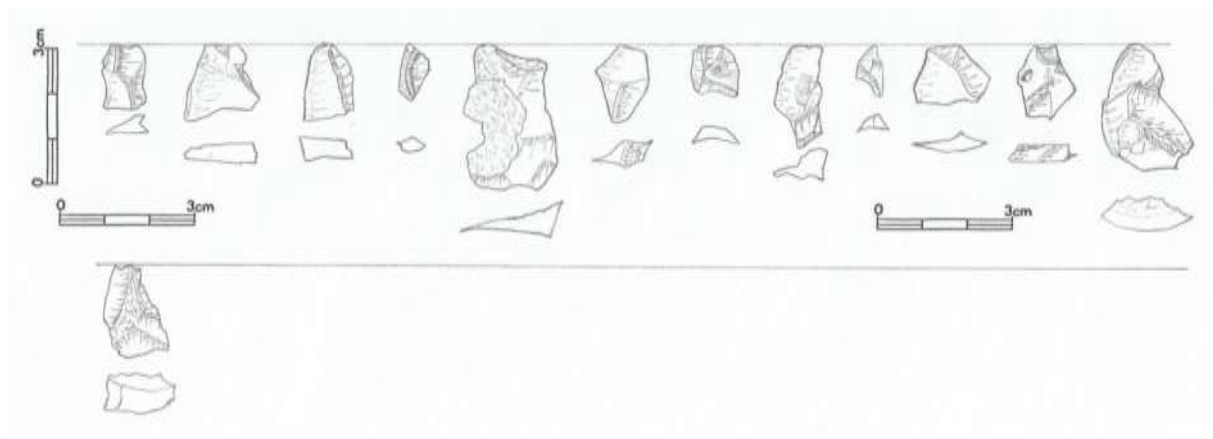

Krabice č. 22

7.22.1 (14518)

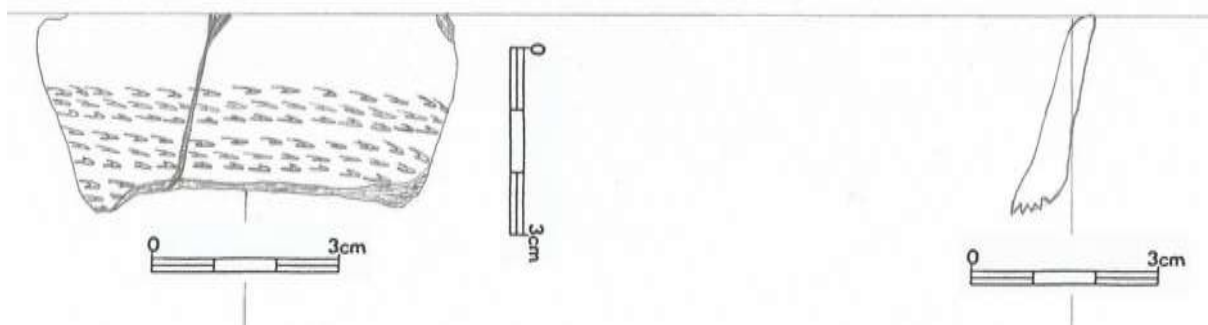

7.22.2 (14519)

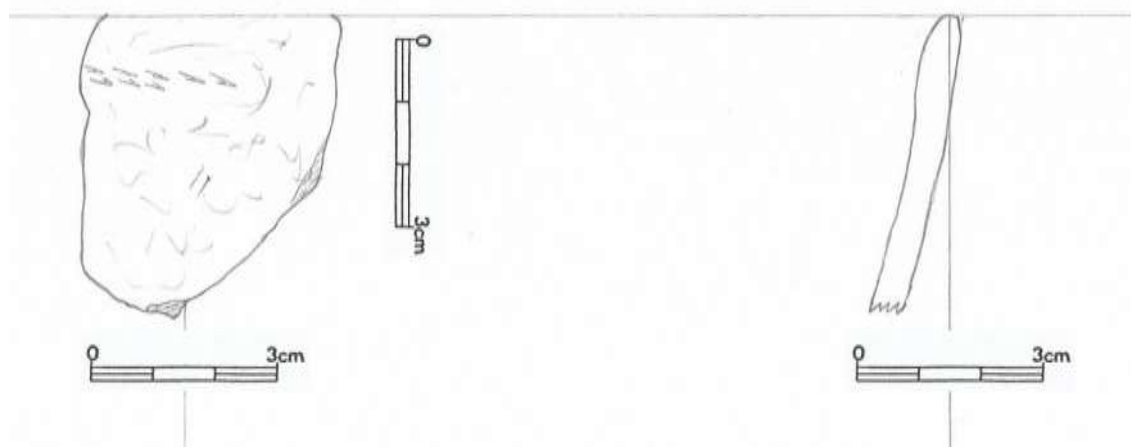

7.22.3 (14520)

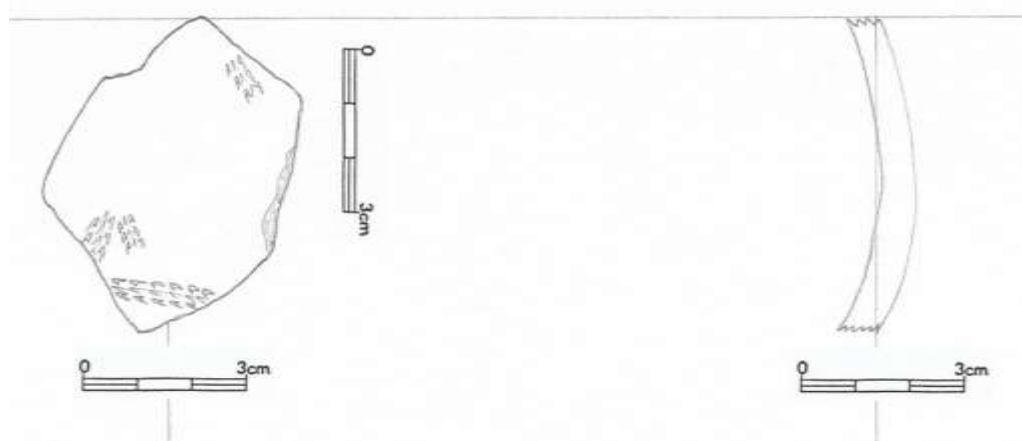

7.22.4 (14521)

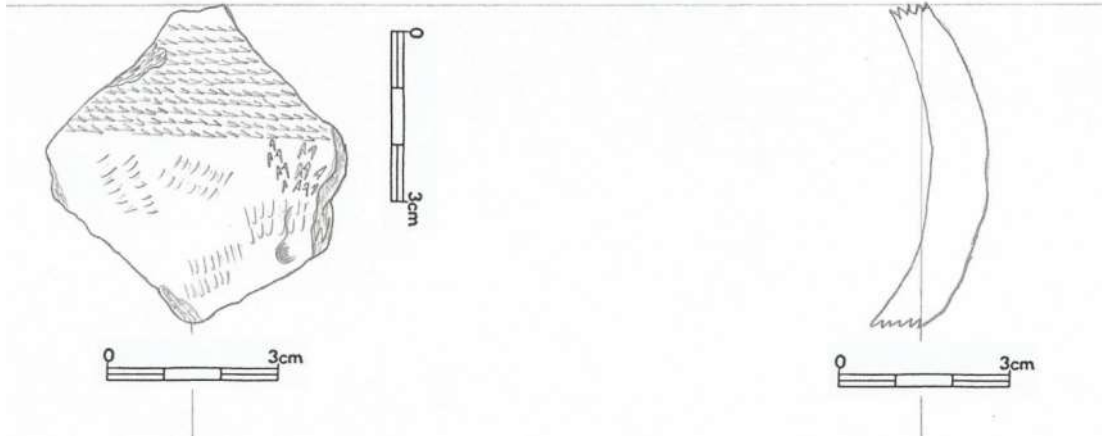

7.22.5 (14522)

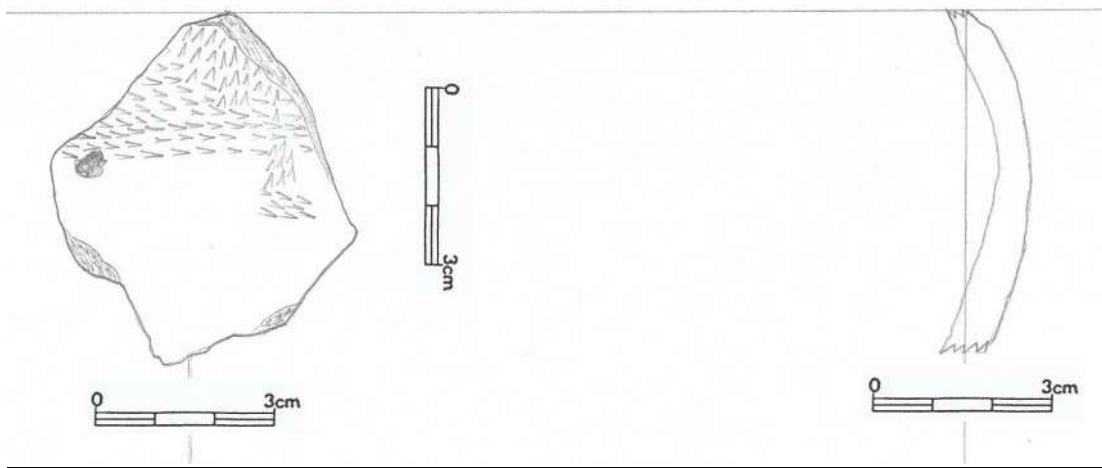

7.22.6 (14523)

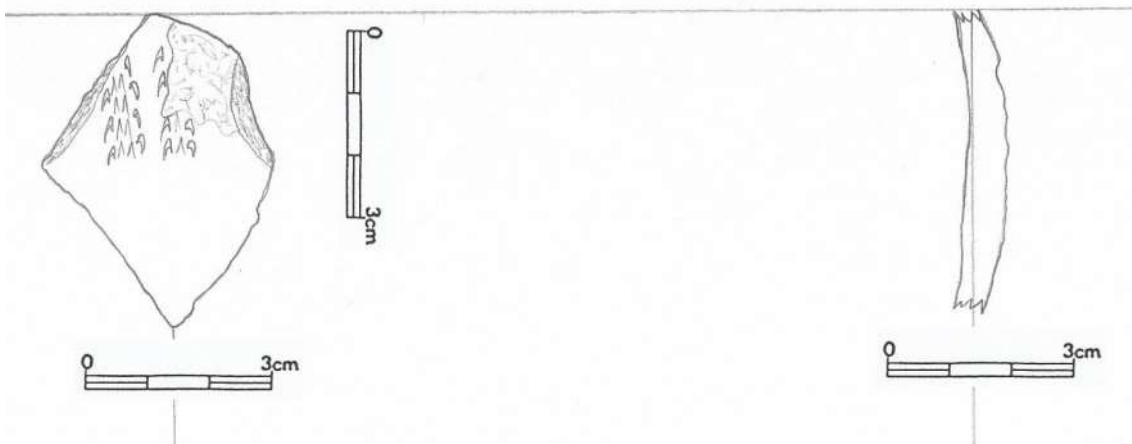

7.22.7 (14524)

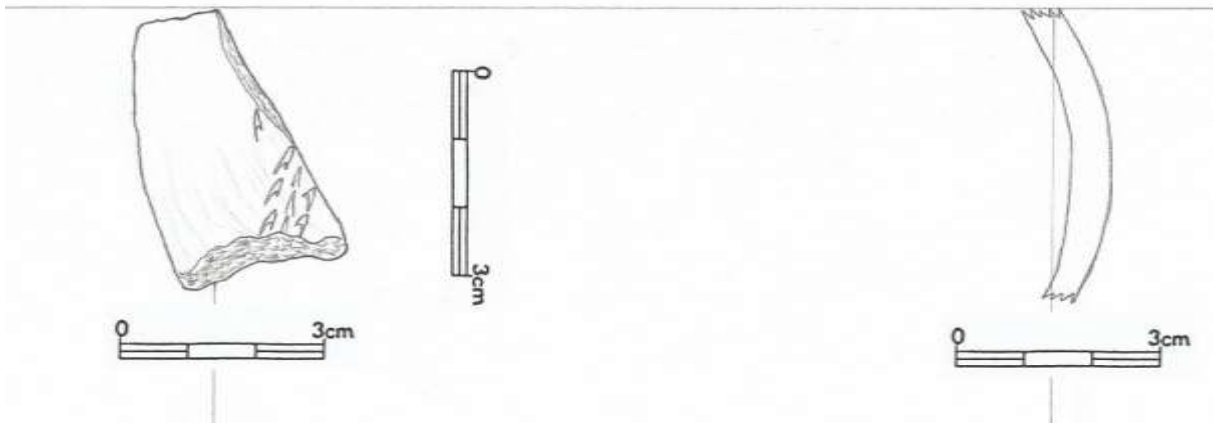

7.22.8 (14525)



7.22.9 (14526)

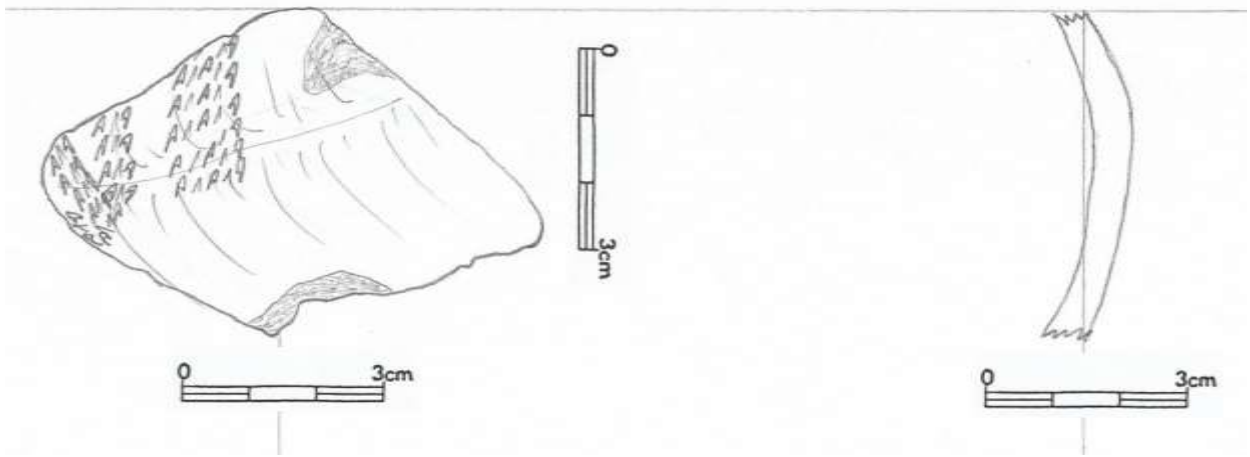

7.22.10 (14527)



7.22.11 (14528)

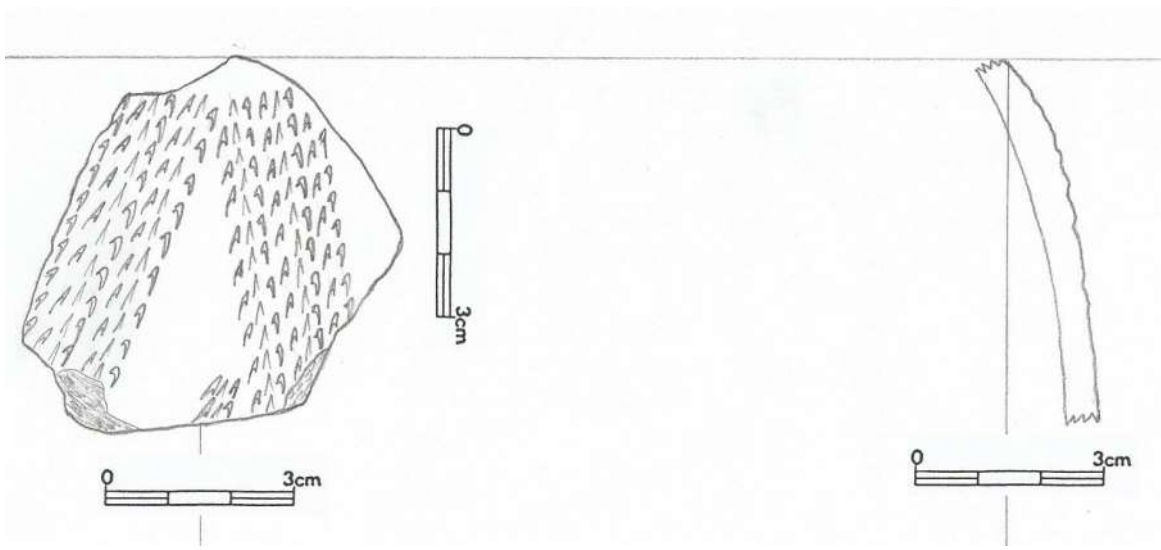

7.22.12 (14529)

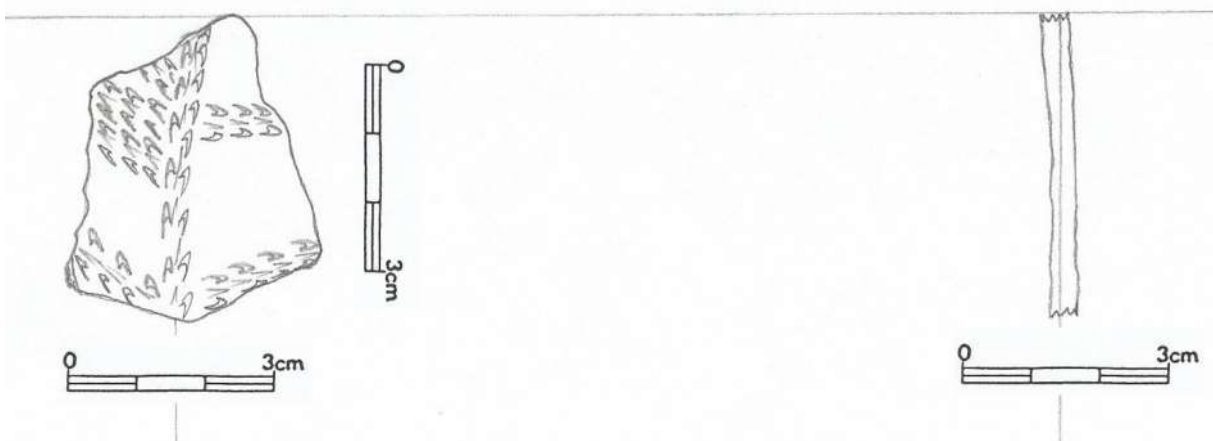

7.22.13 (14530)

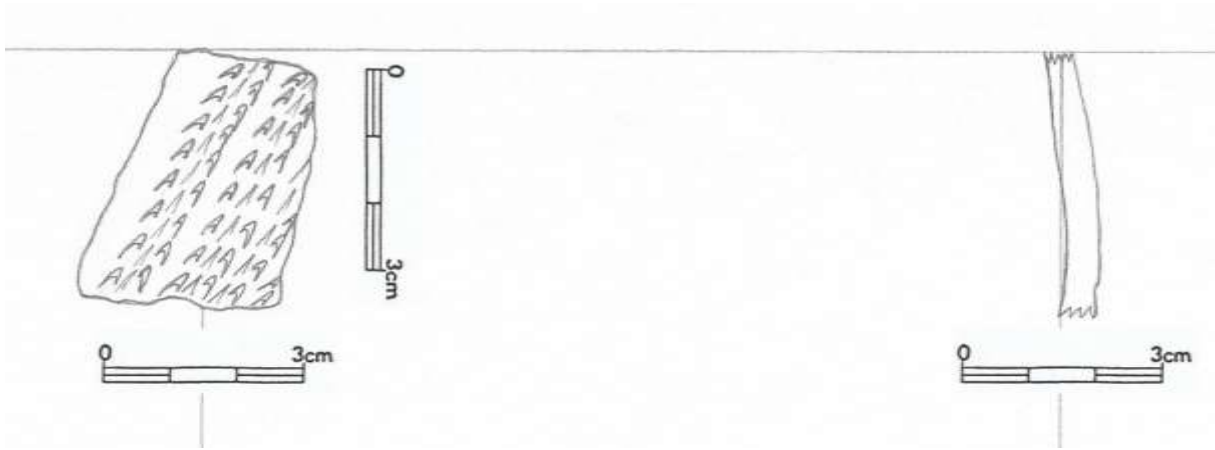

7.22.14 (14531)

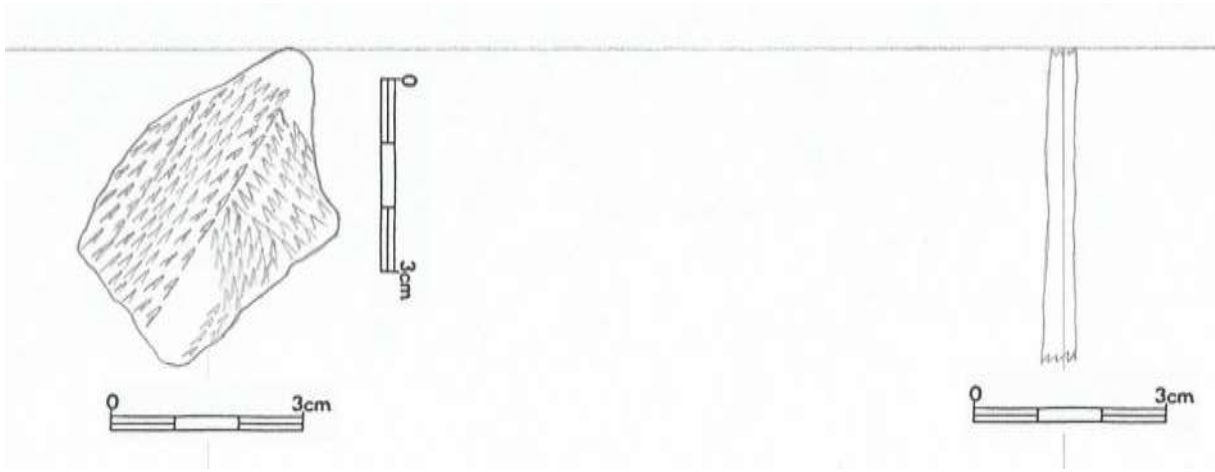

7.22.15 (14532 a)



7.22.16 (14532 b)



7.22.17 (14533 a)



7.22.18 (14533 b)



7.22.19 (14534)

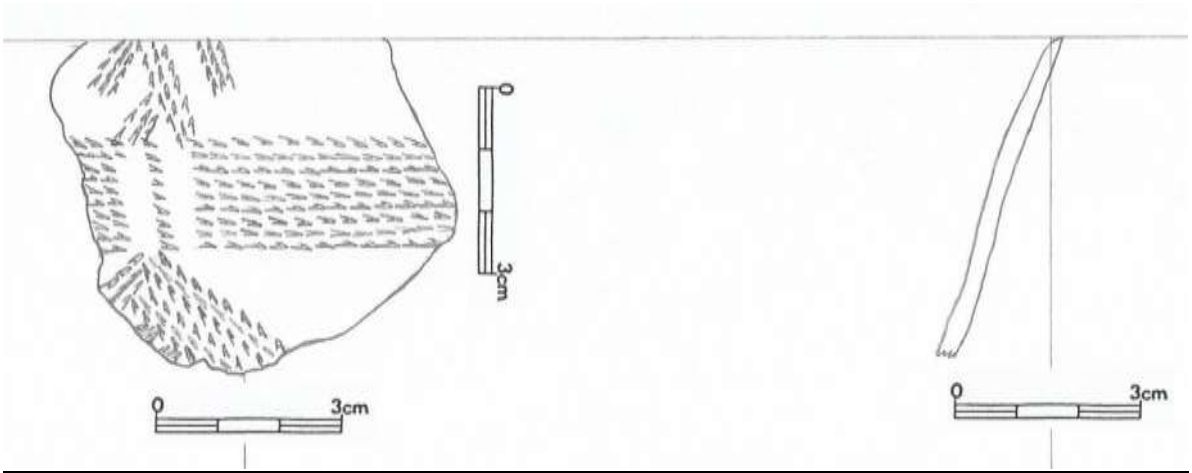

Krabice č. 23

7.23.1

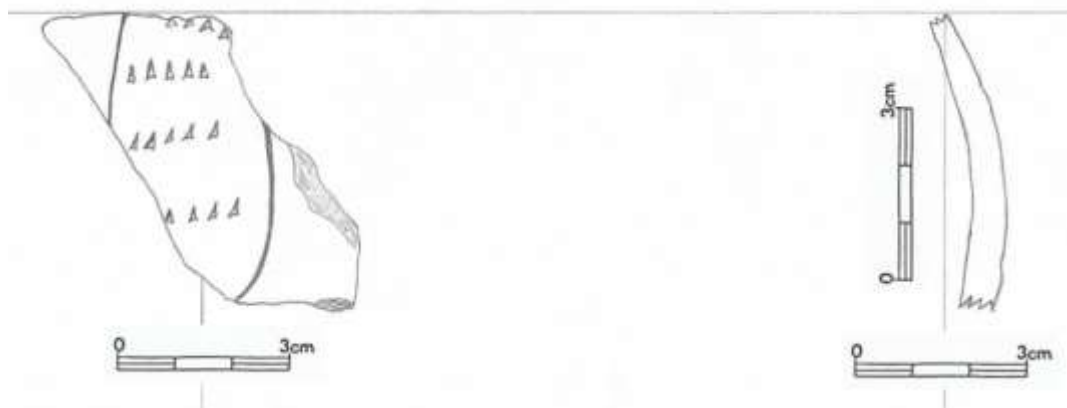

7.23.2

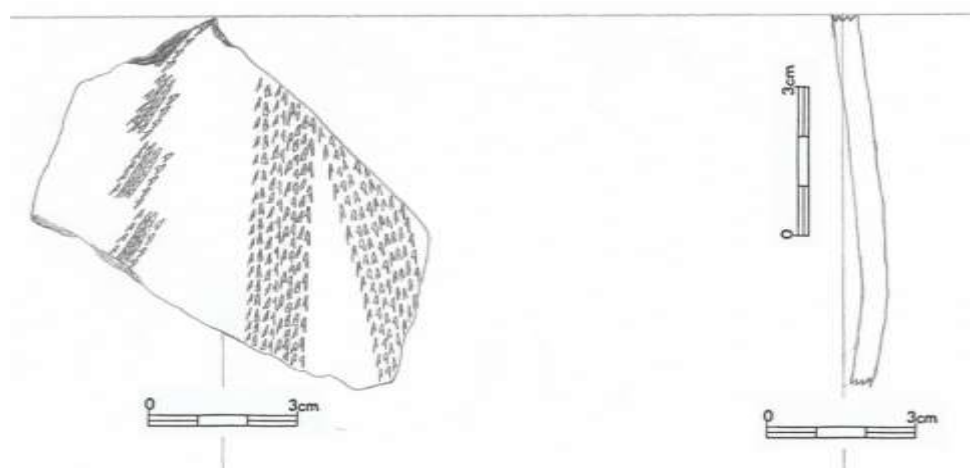

7.23.3

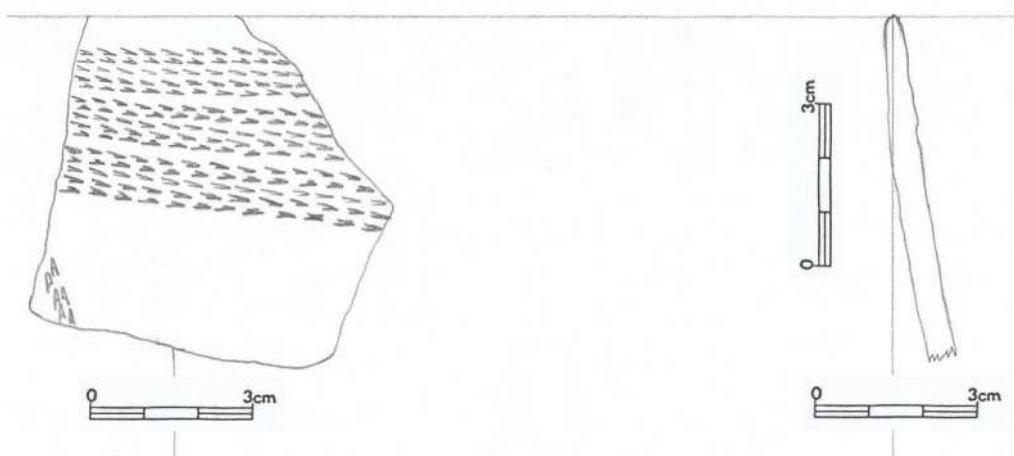

7.23.4

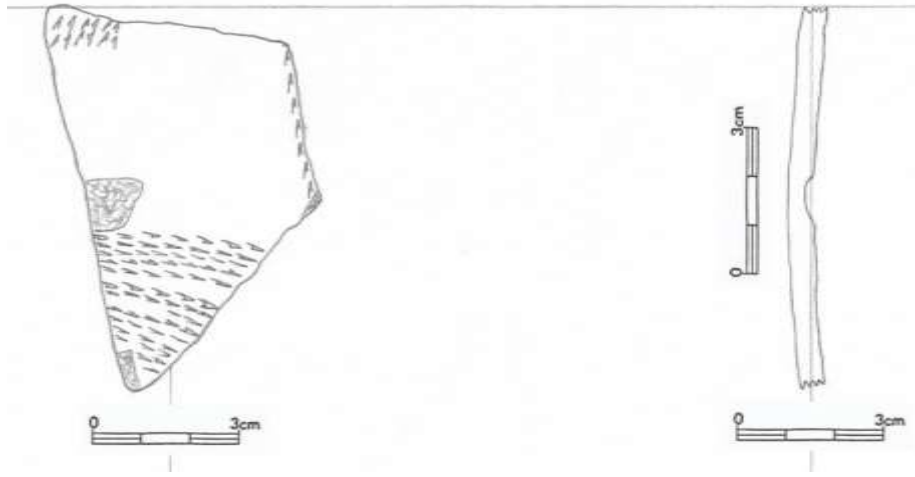

7.23.5

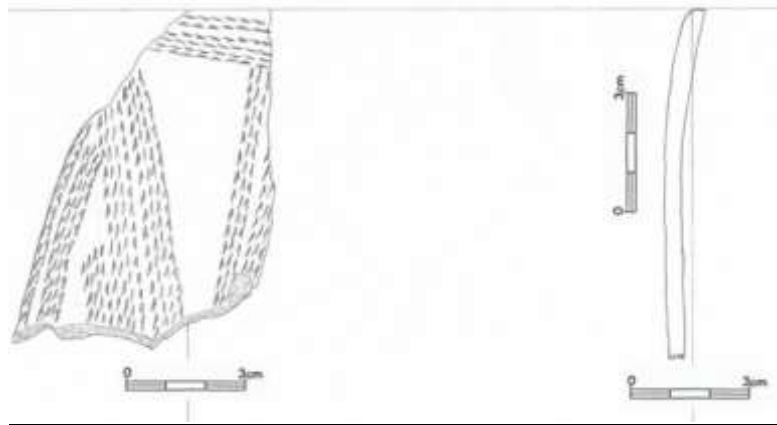

7.23.6

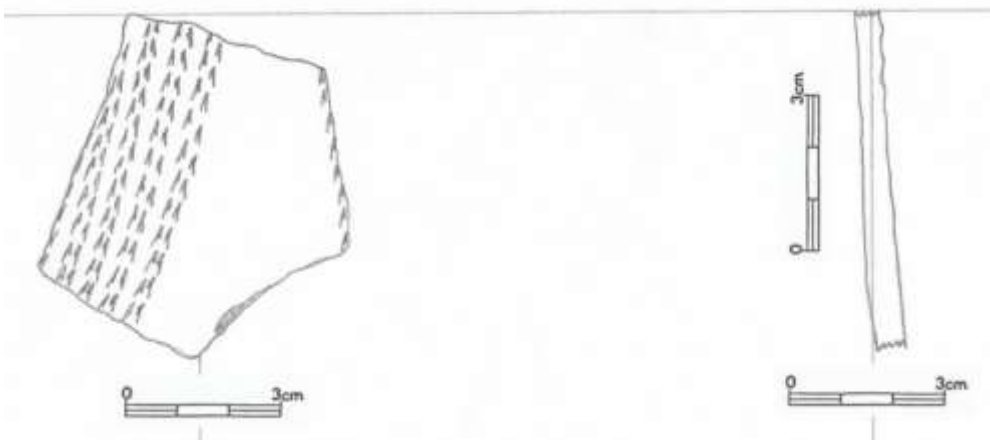

7.23.7

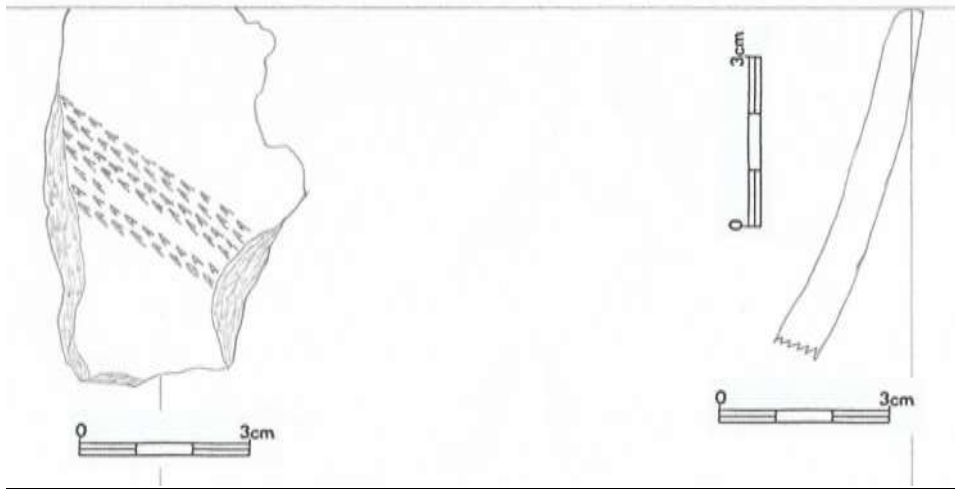

7.23.8

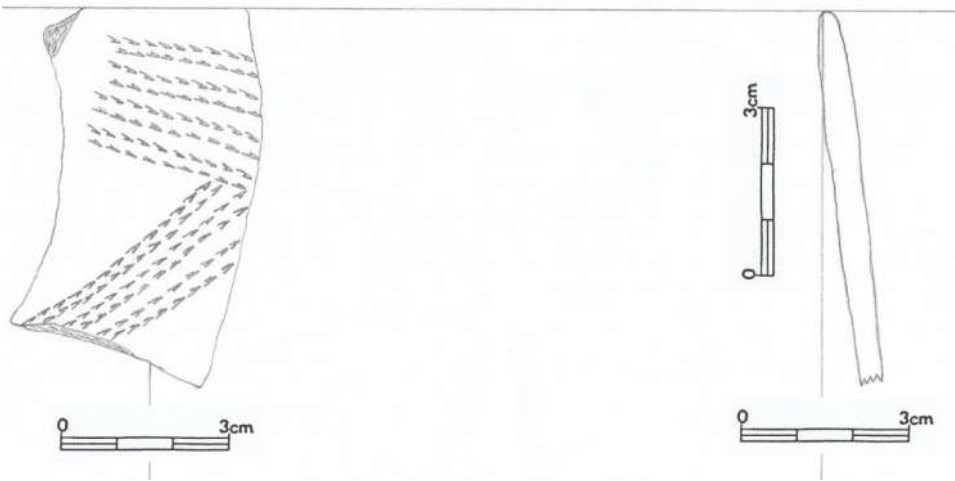

7.23.9

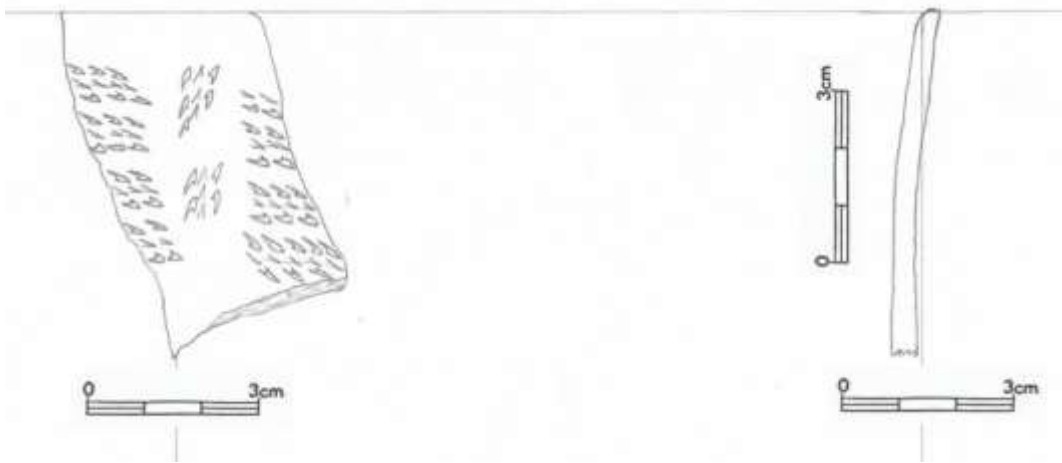

7.23.10

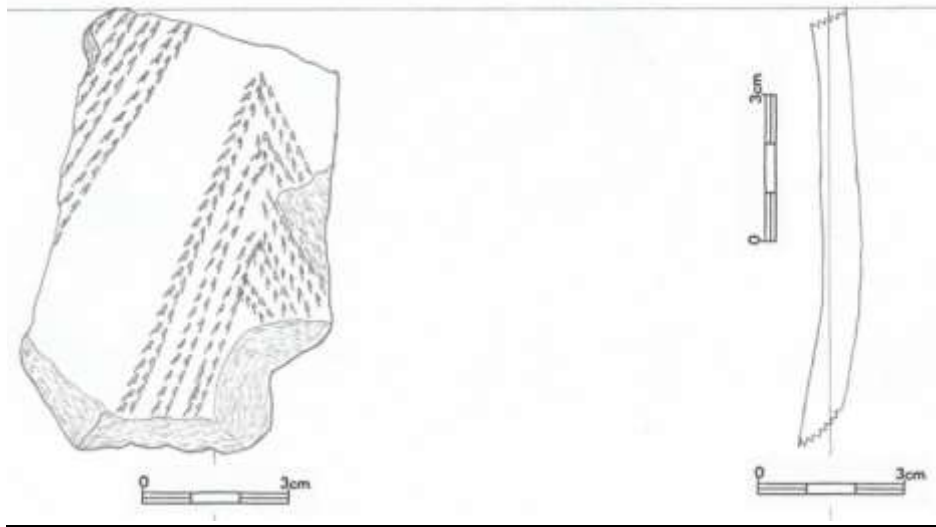

7.23.11

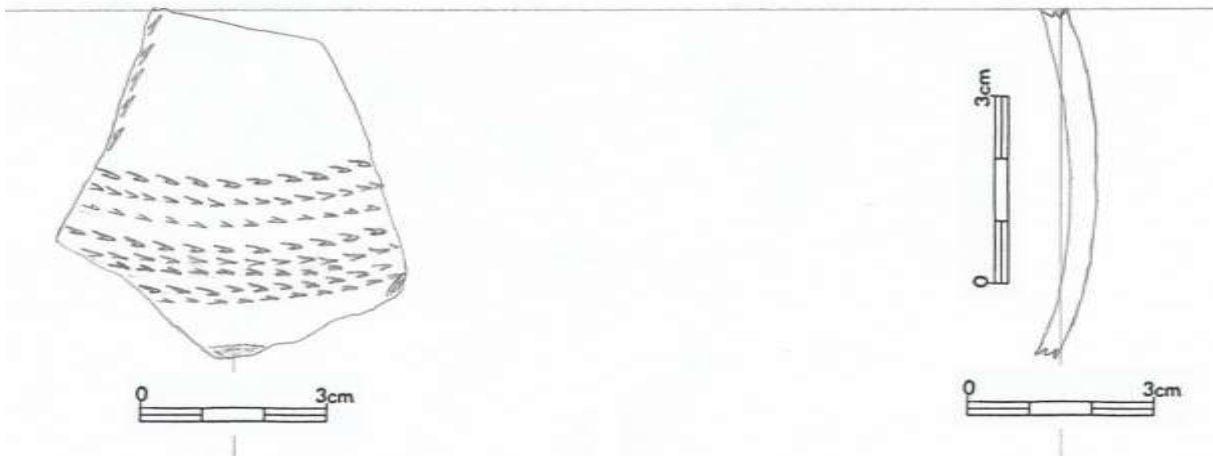

7.23.12

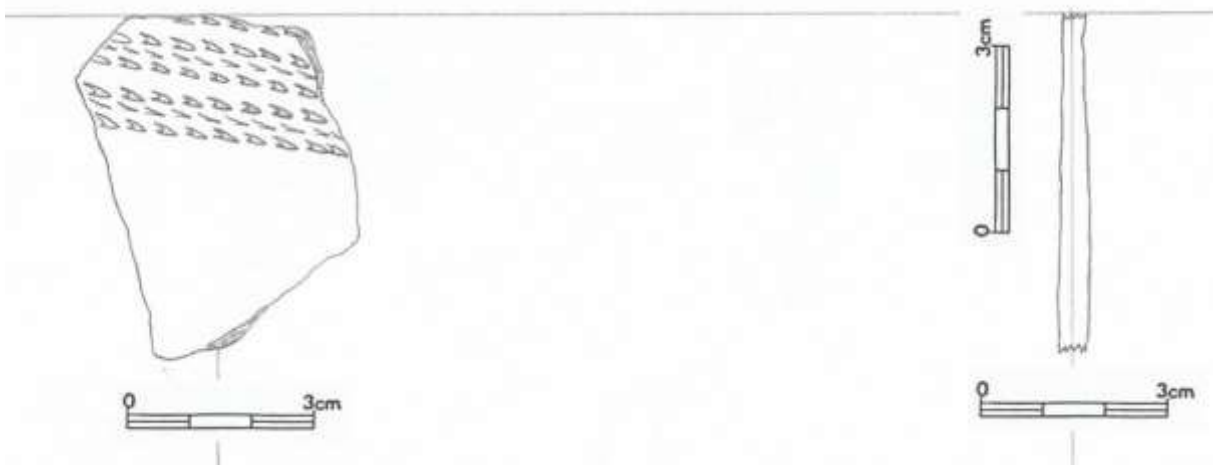

7.23.13

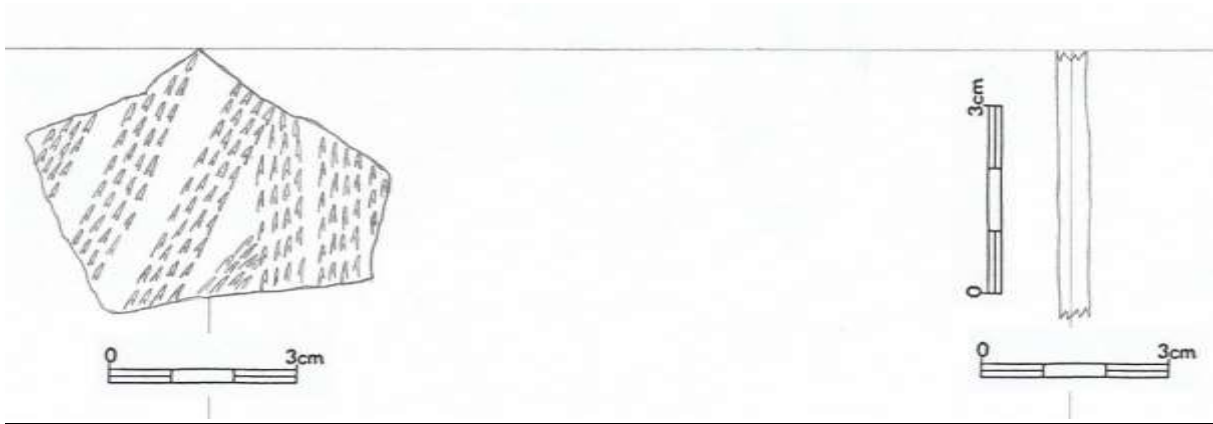

7.23.14



7.23.15

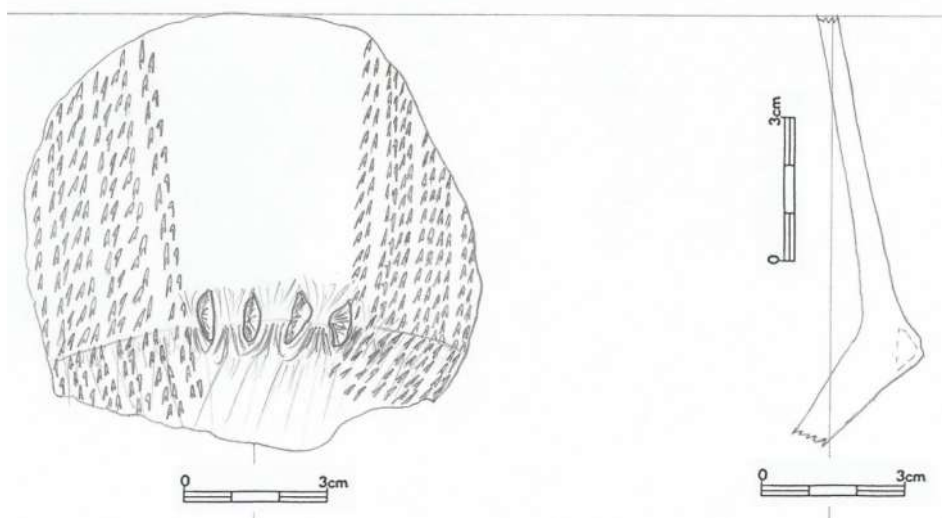

7.23.16

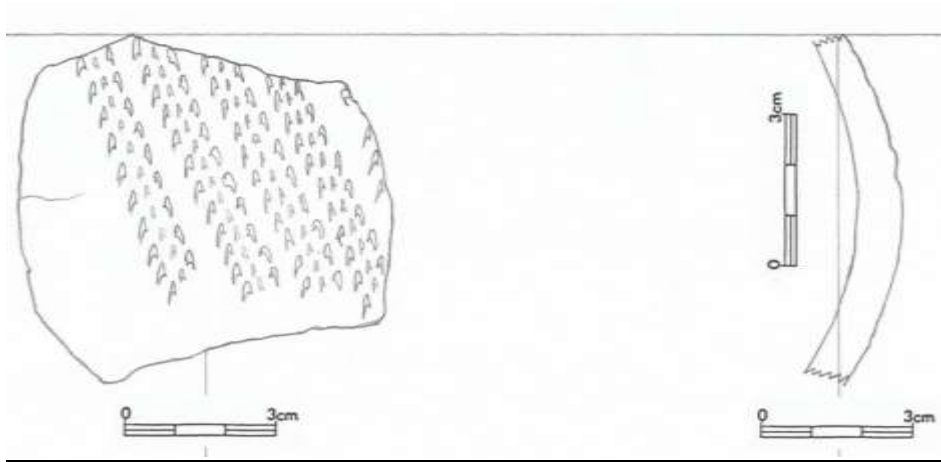

7.23.17

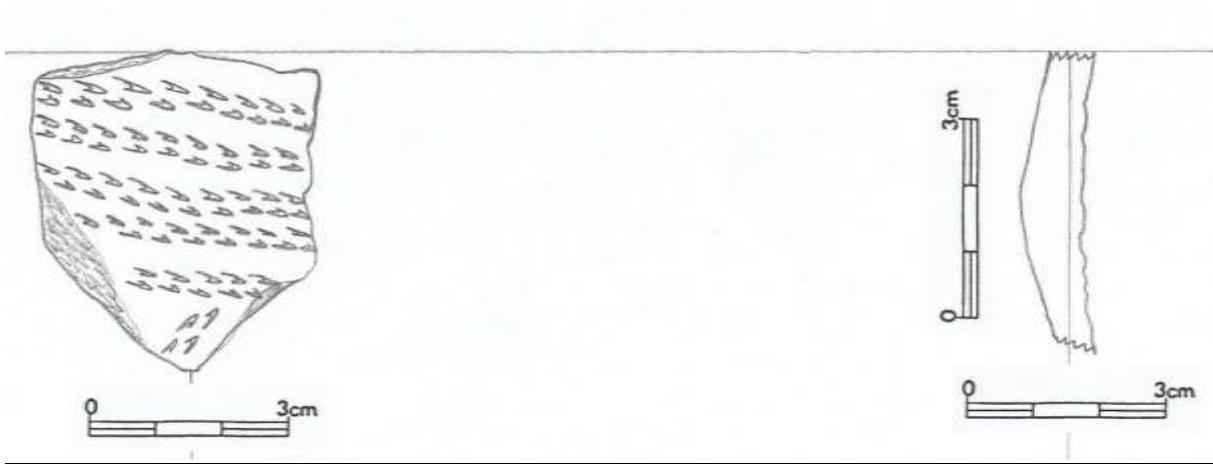

7.23.18

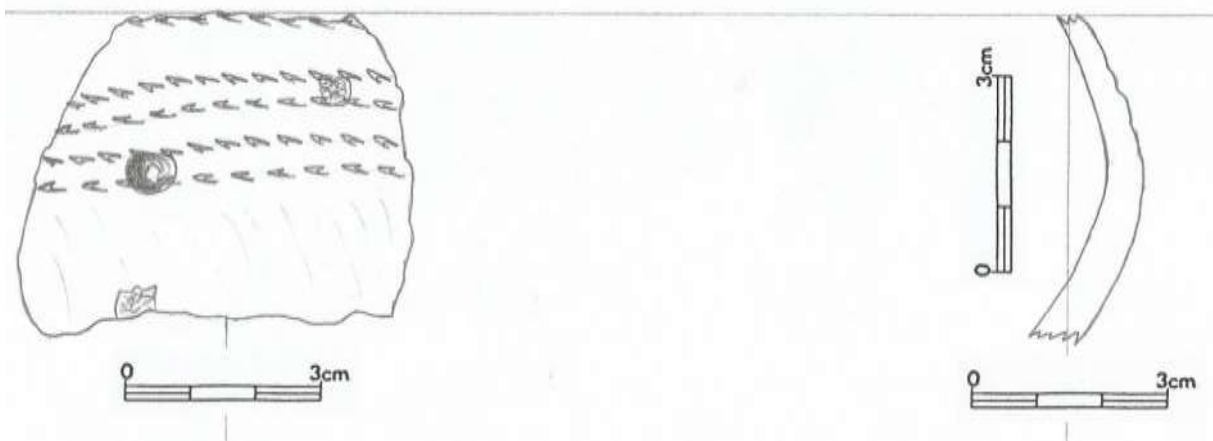

7.23.19

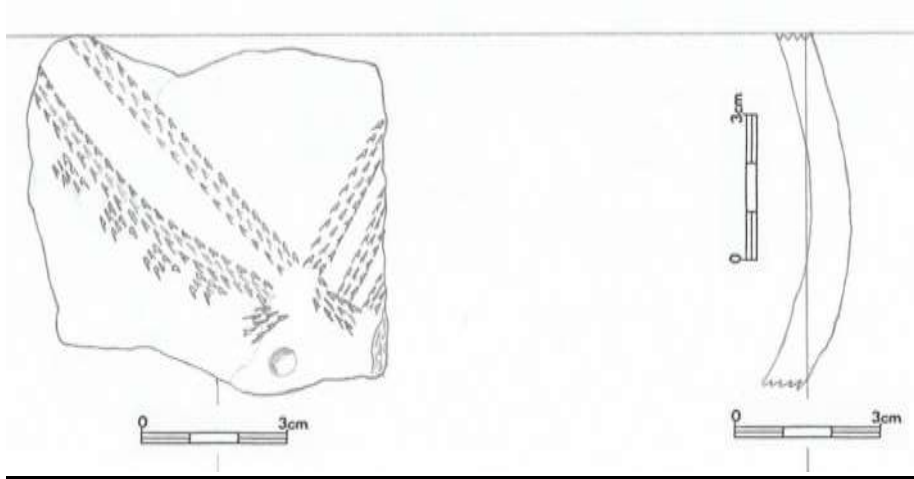

7.23.20

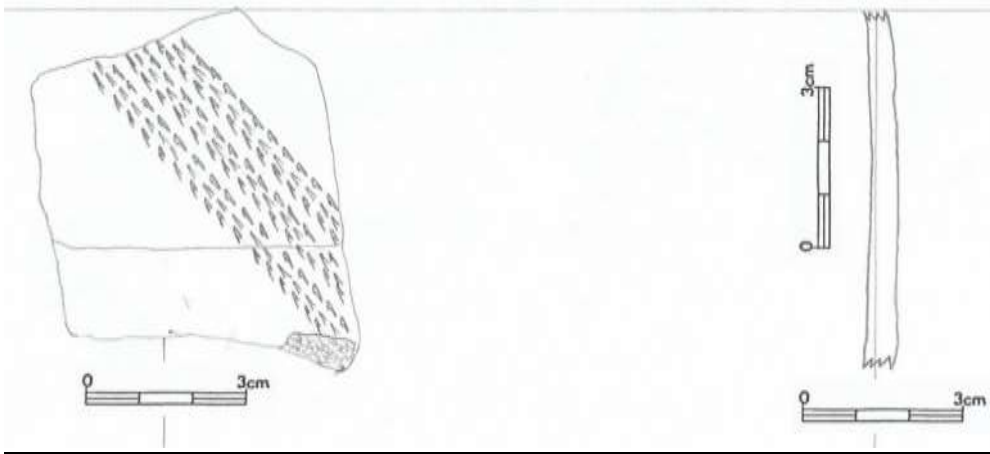

7.23.21



7.23.22

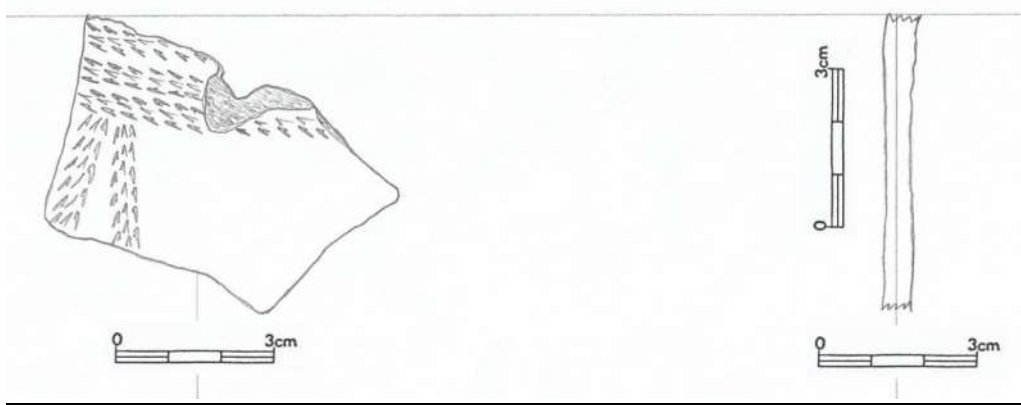

7.23.23

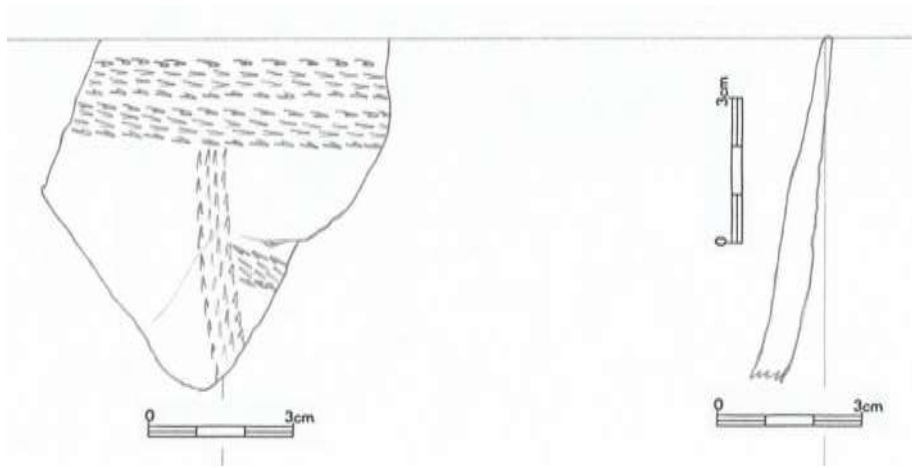

7.23.24

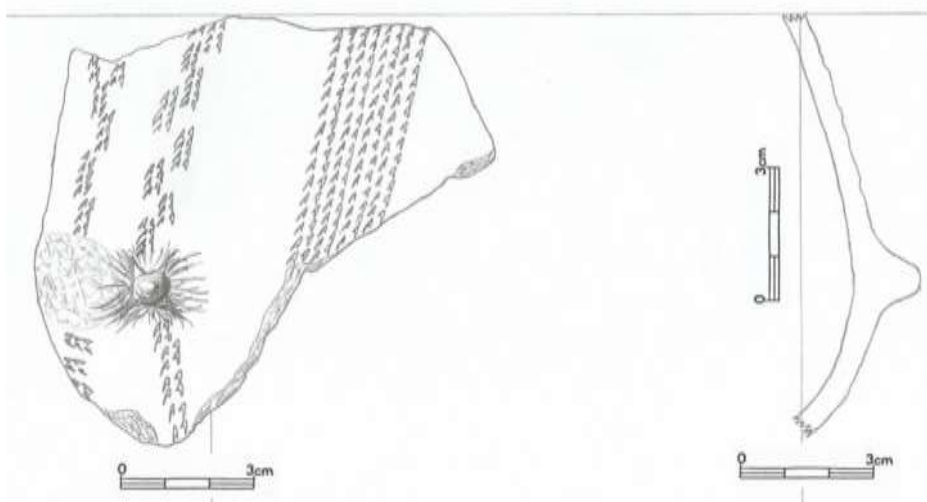

7.23.25

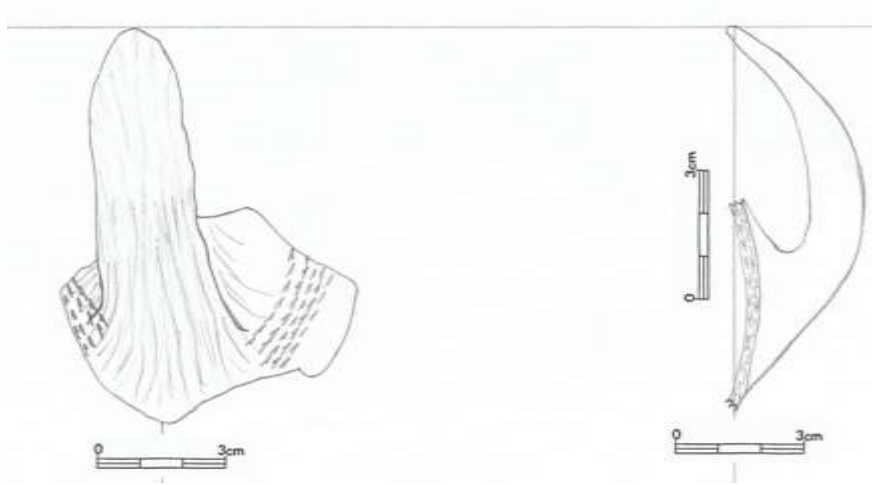

7.23.26

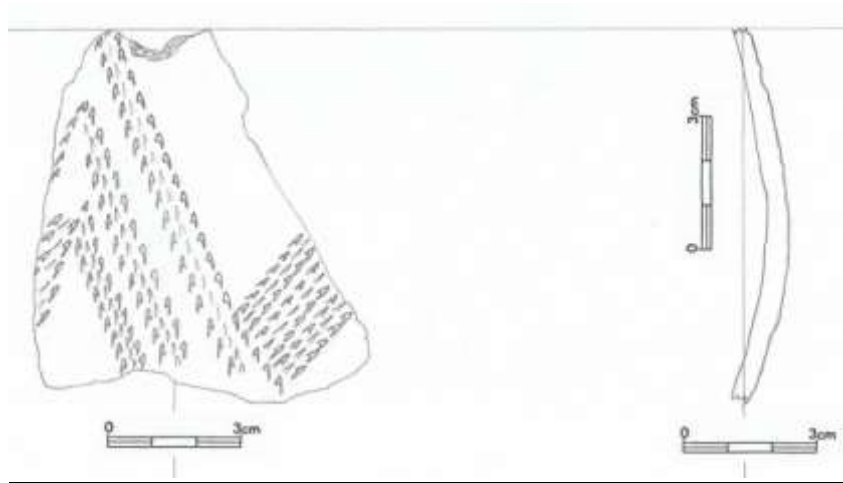

7.23.27

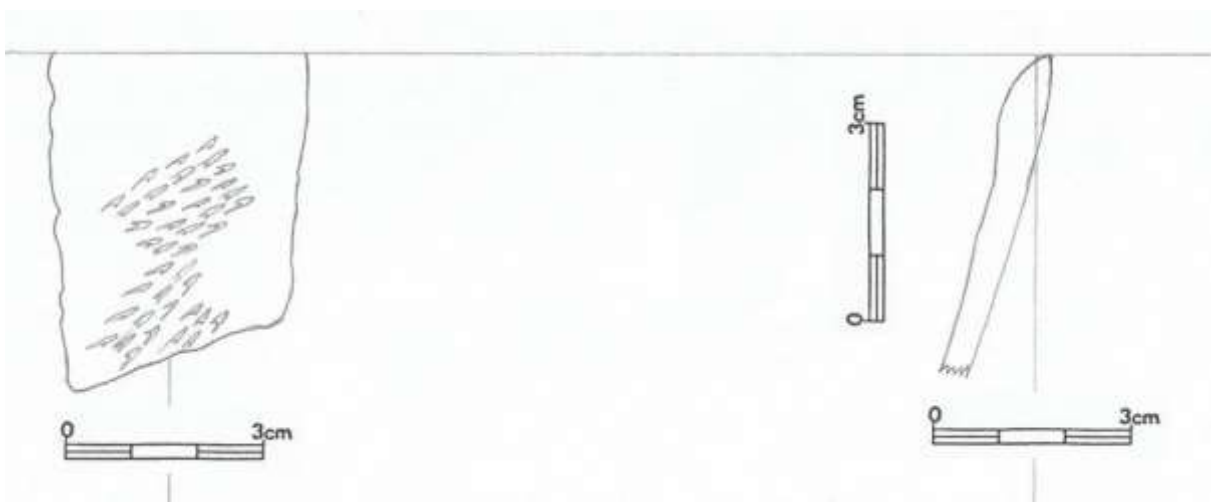

7.23.28

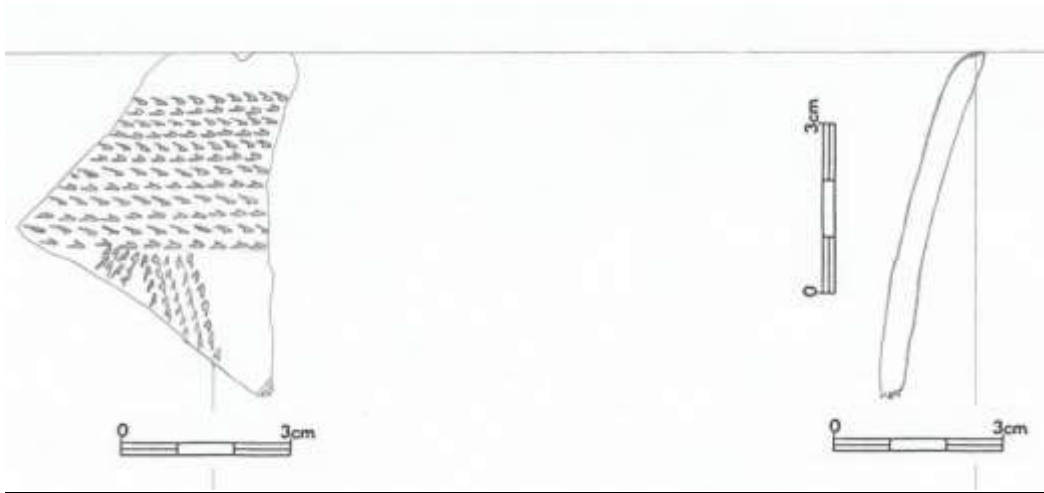

7.23.29

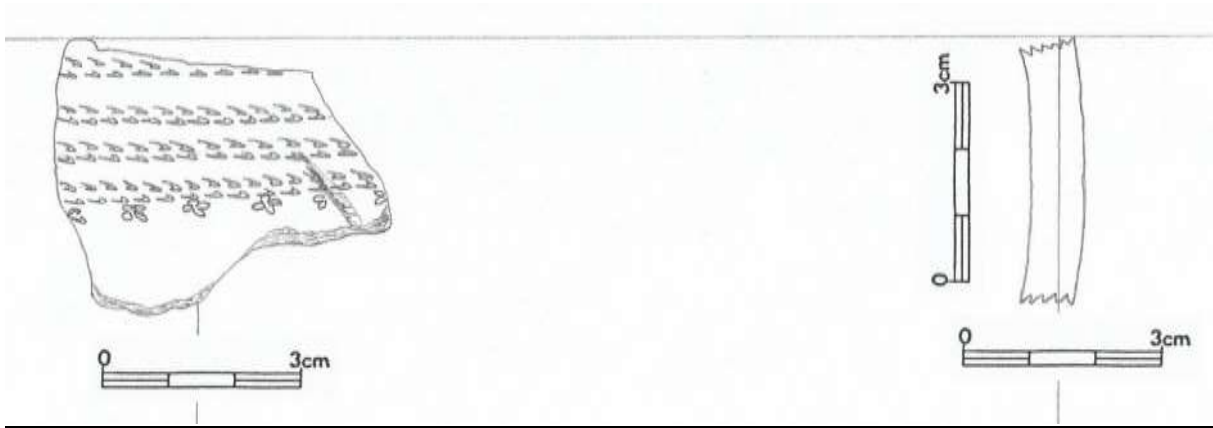

7.23.30

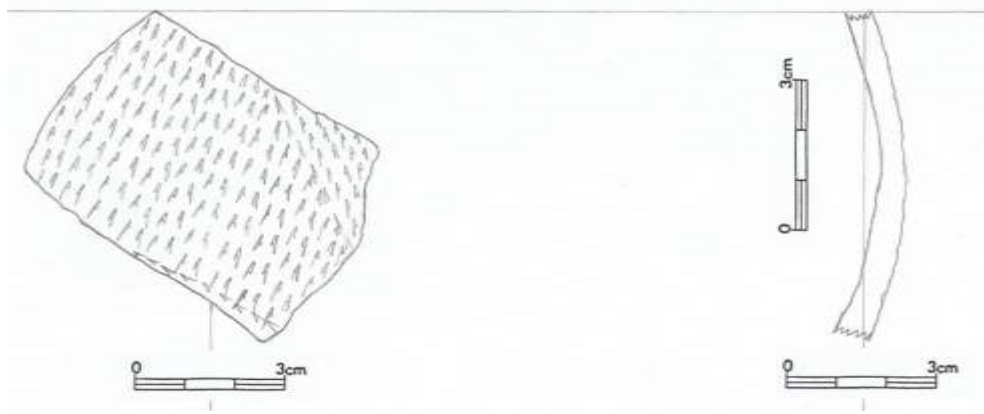

7.23.31

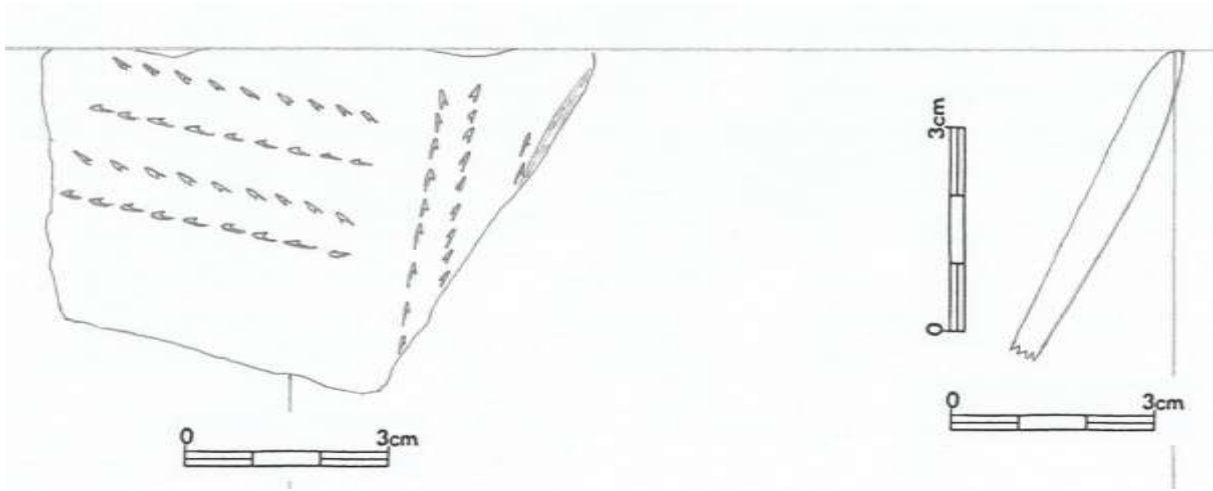

7.23.32



7.23.33

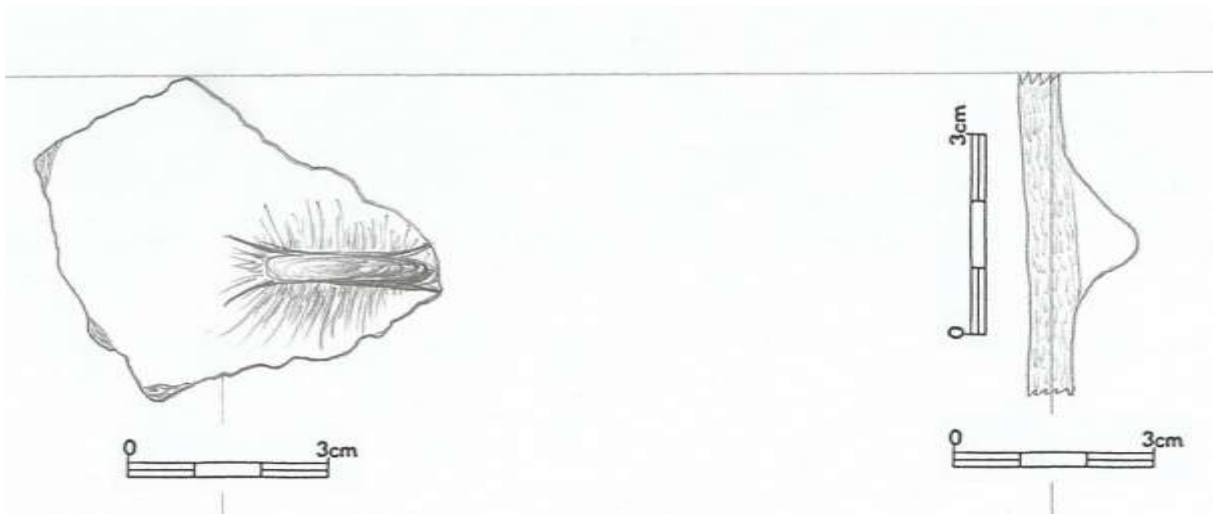

7.23.34

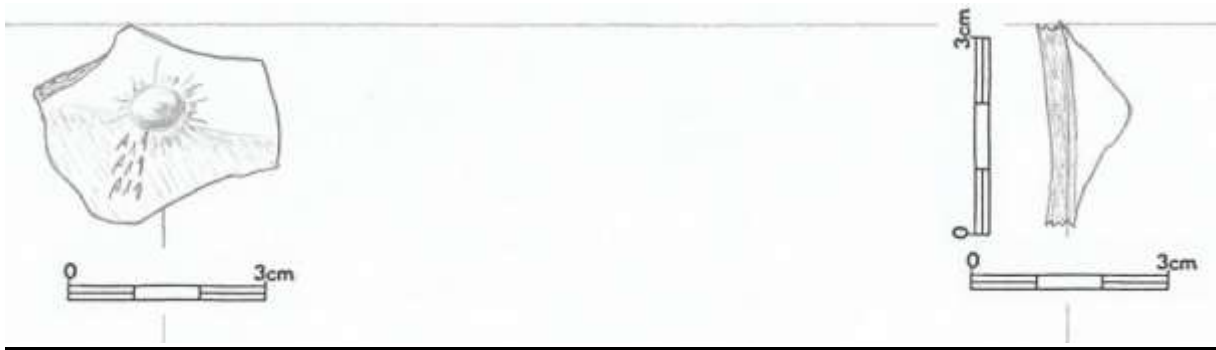

7.23.35



7.23.36



7.23.37 a



7.23.37 b

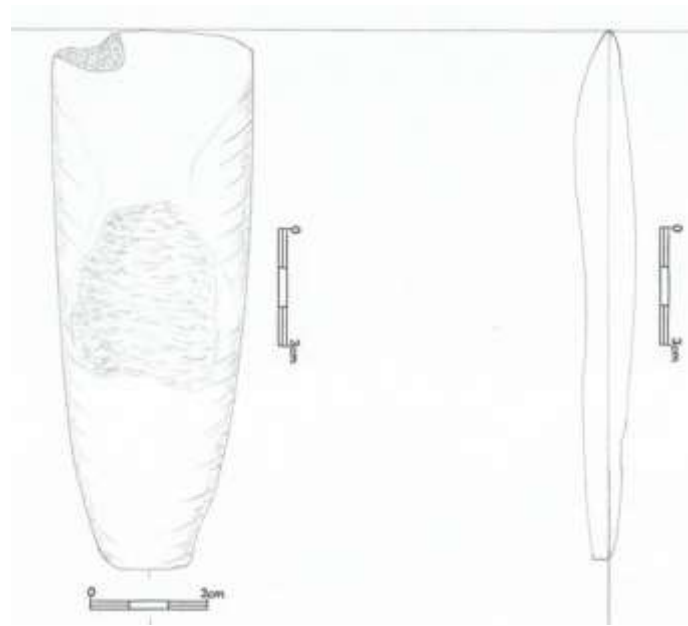

7.23.38

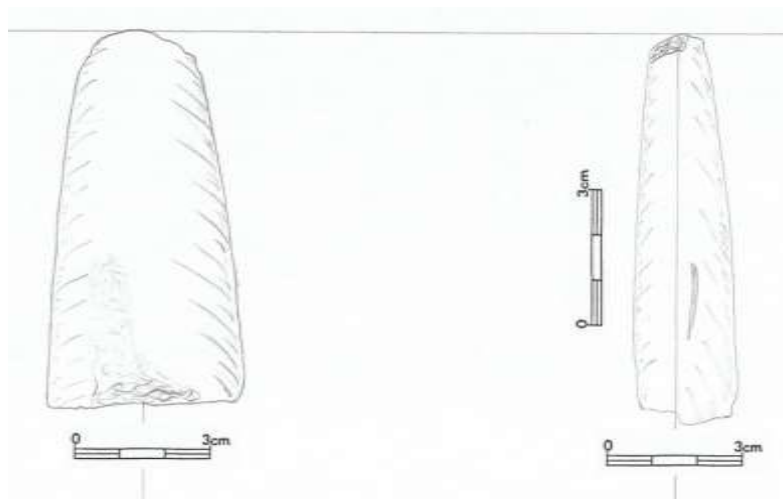

7.23.39

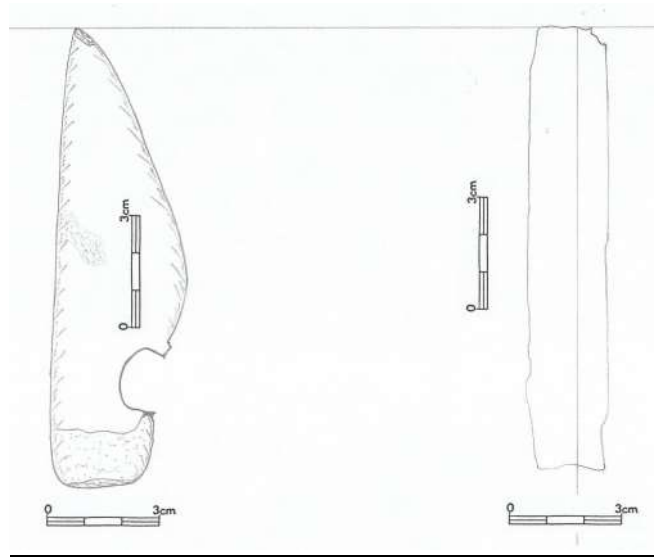

7.23.40

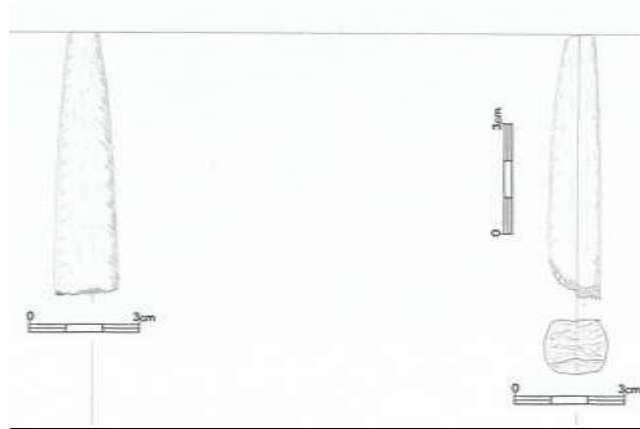

7.23.41



7.23.42

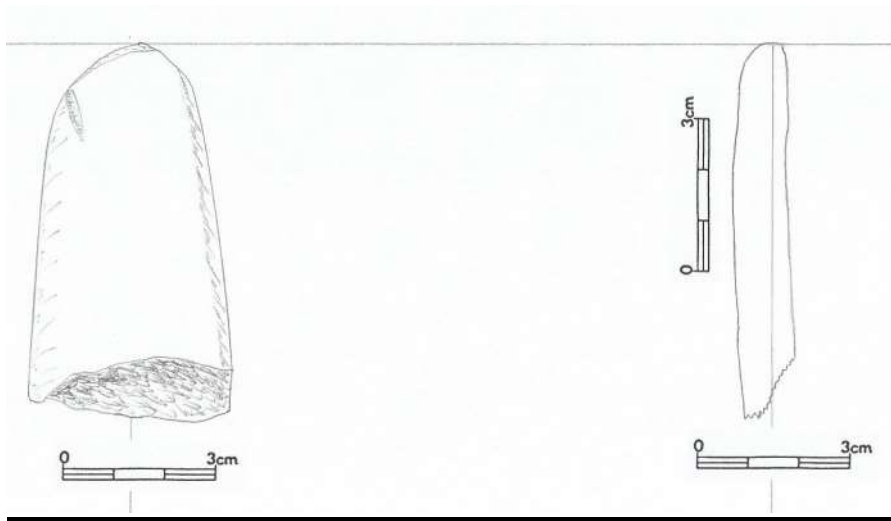

7.23.43

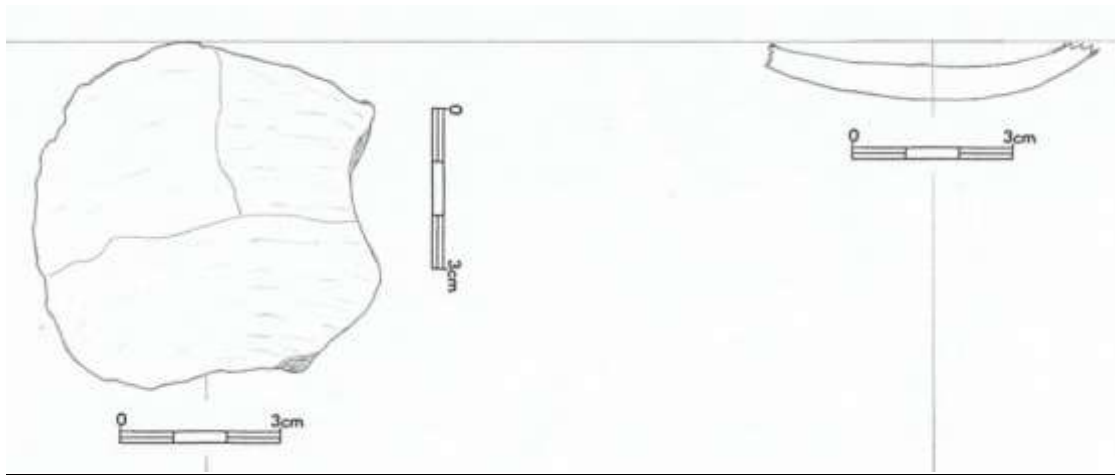

7.23.44

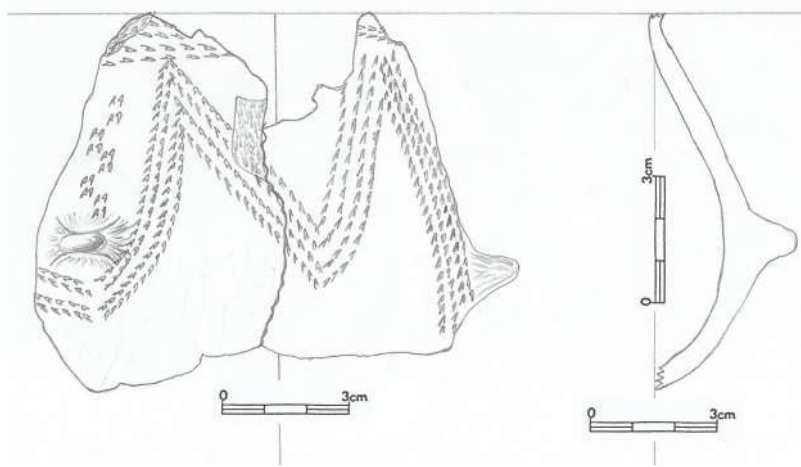

7.23.45

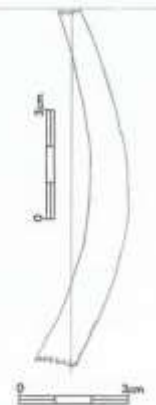
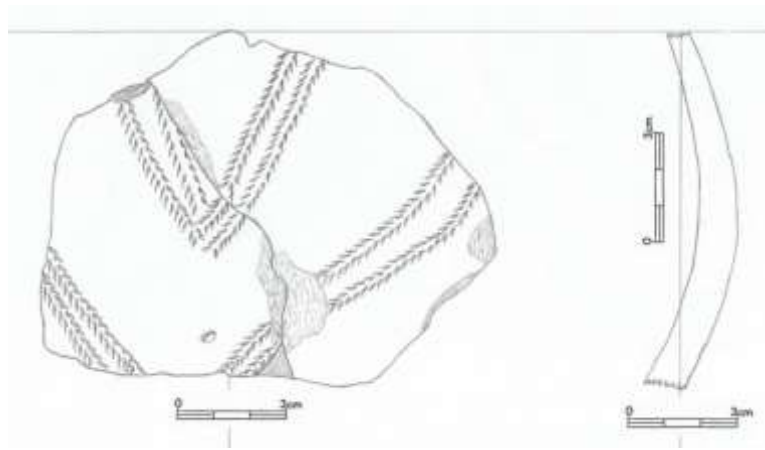

7.23.46

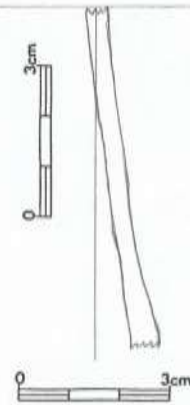
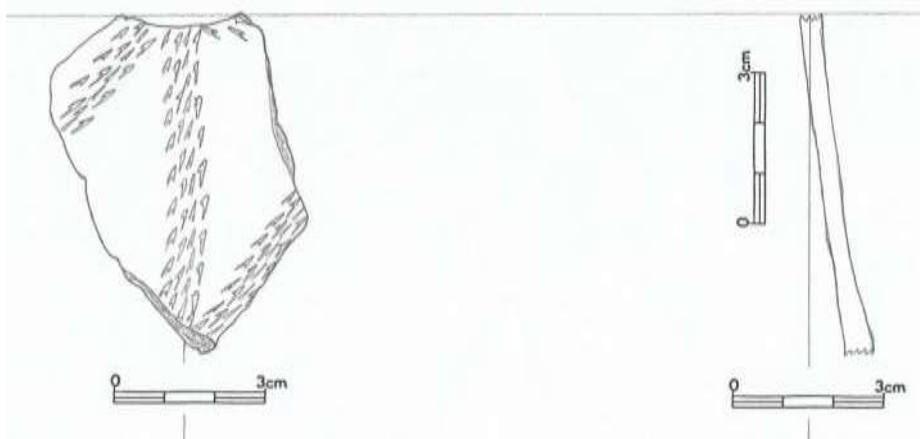

7.23.47

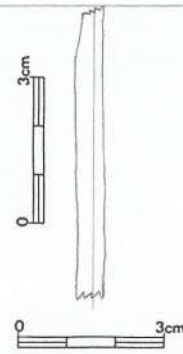
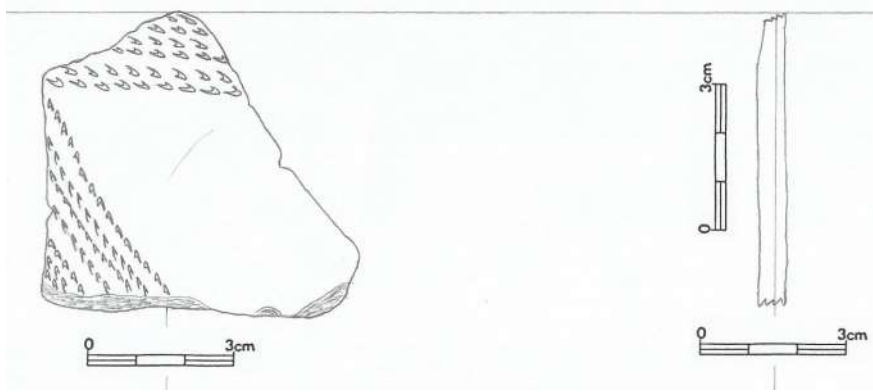

7.23.48

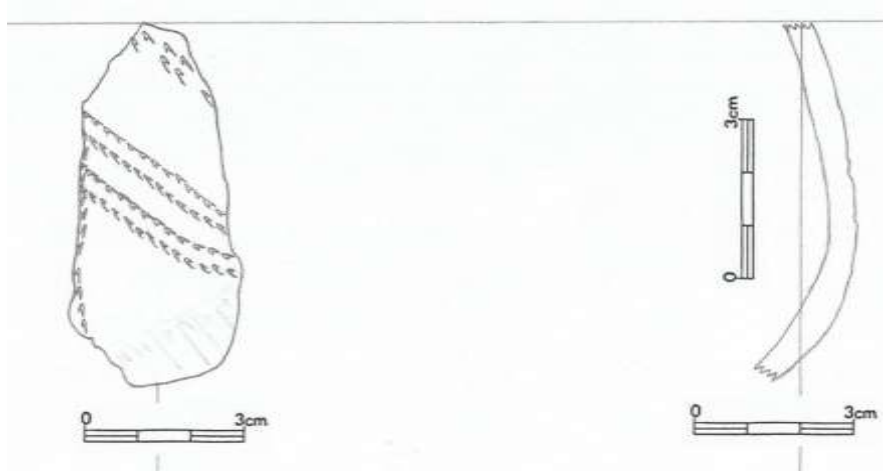

7.23.49



7.23.50

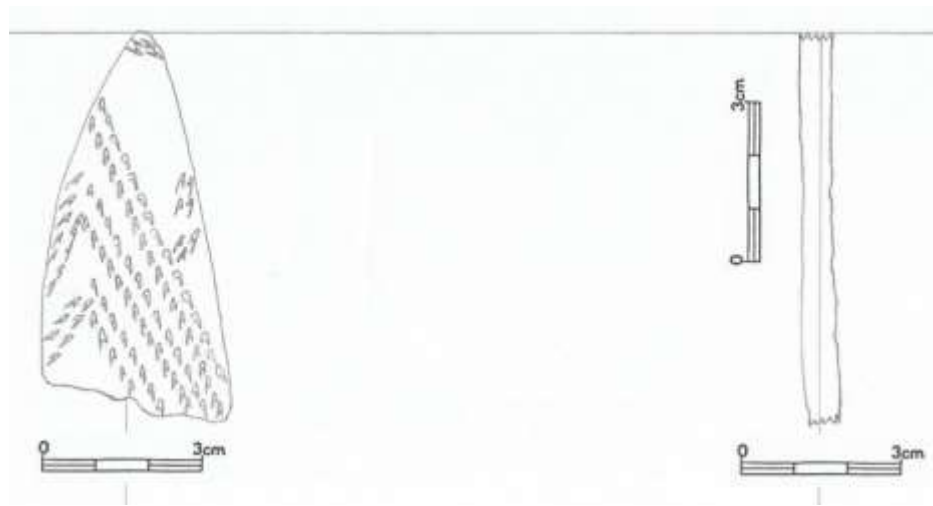

7.23.51



7.23.52

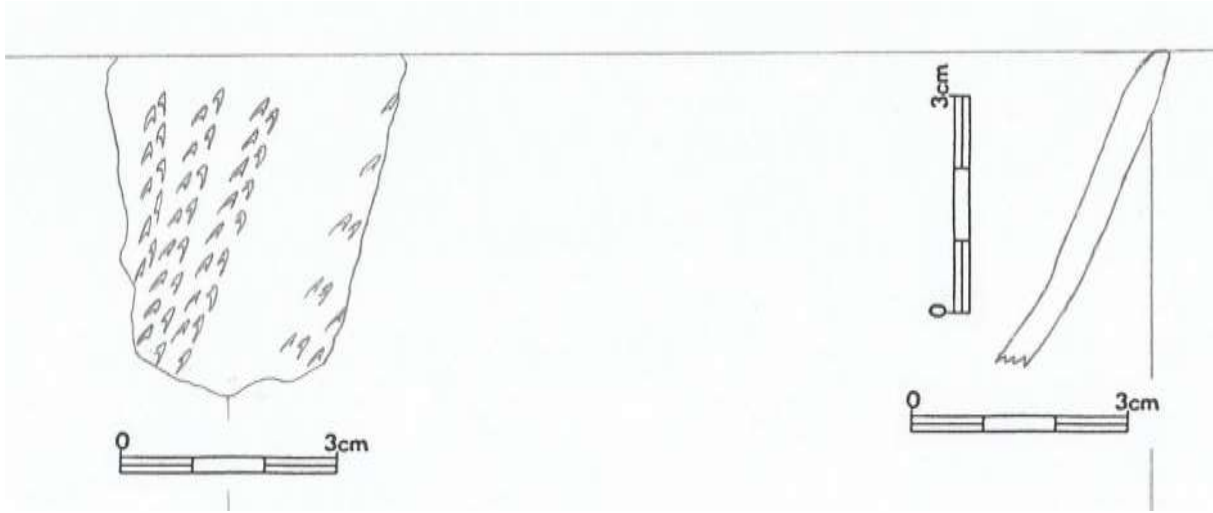

7.23.53



7.23.54

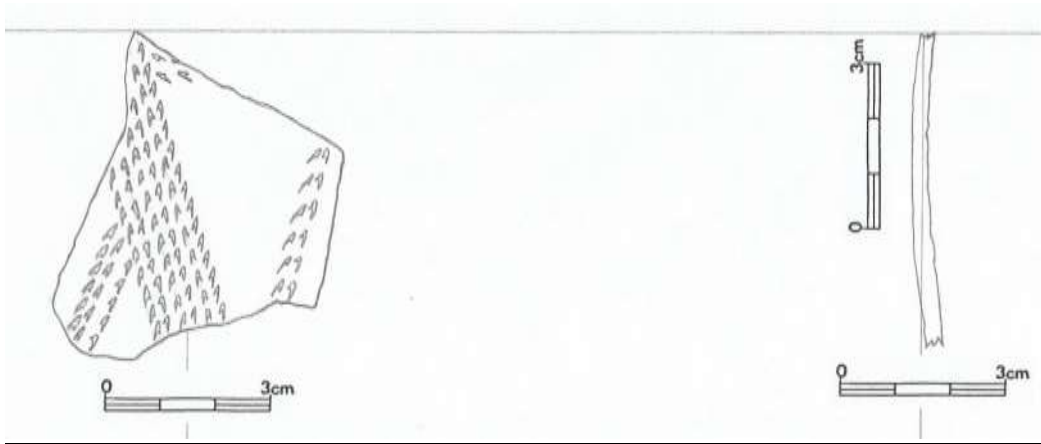

7.23.55



7.23.56

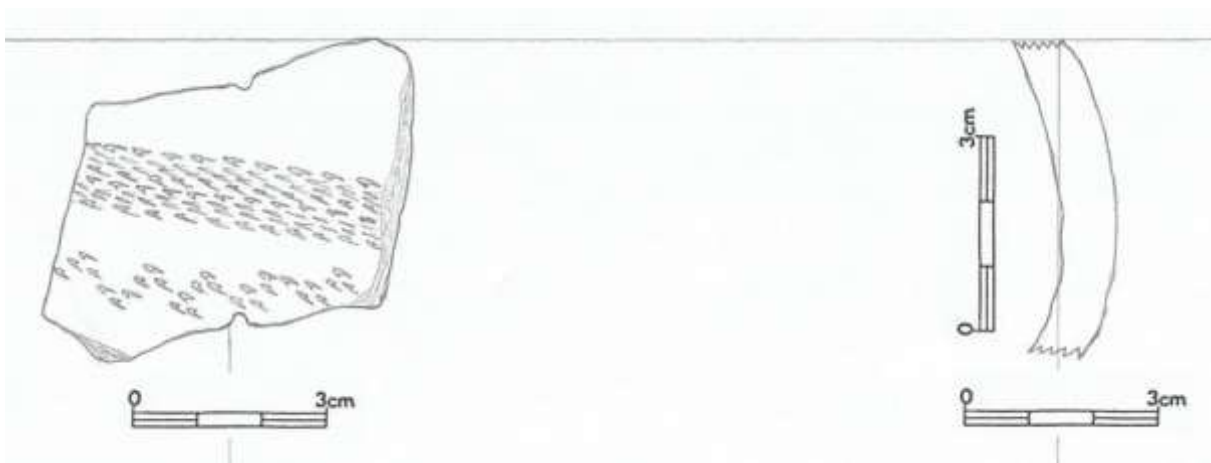

7.23.57

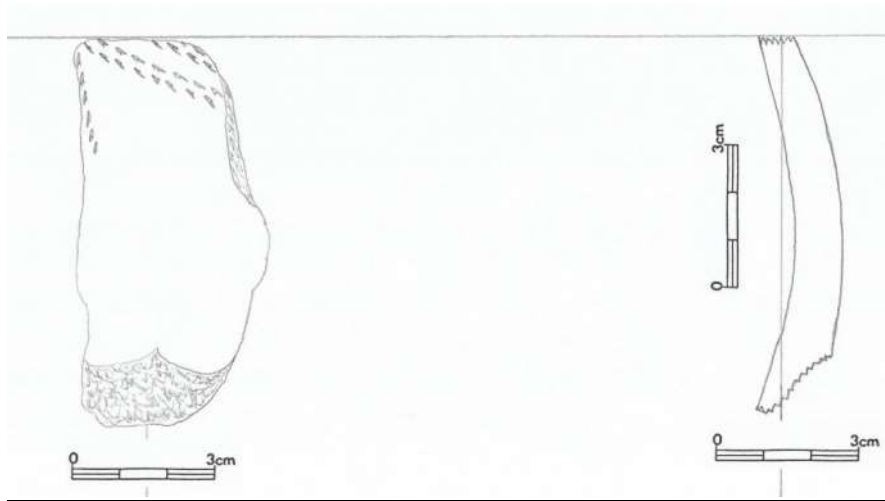

7.23.58



7.23.59



7.23.60



7.23.61



7.23.62

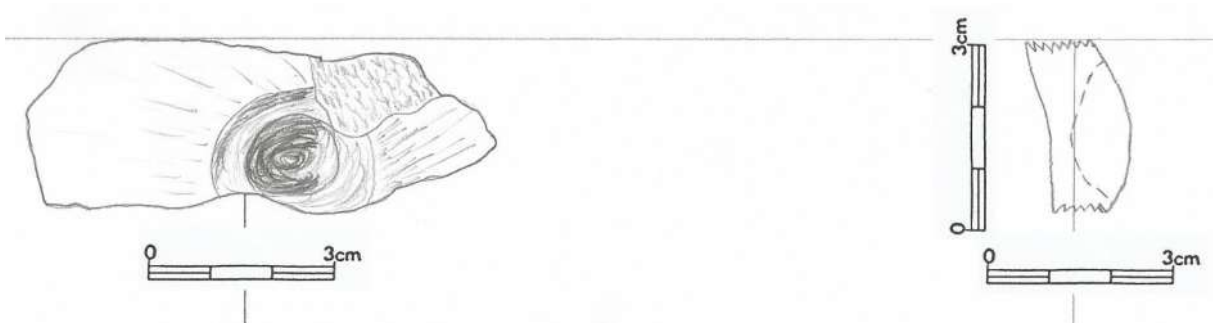

7.23.63

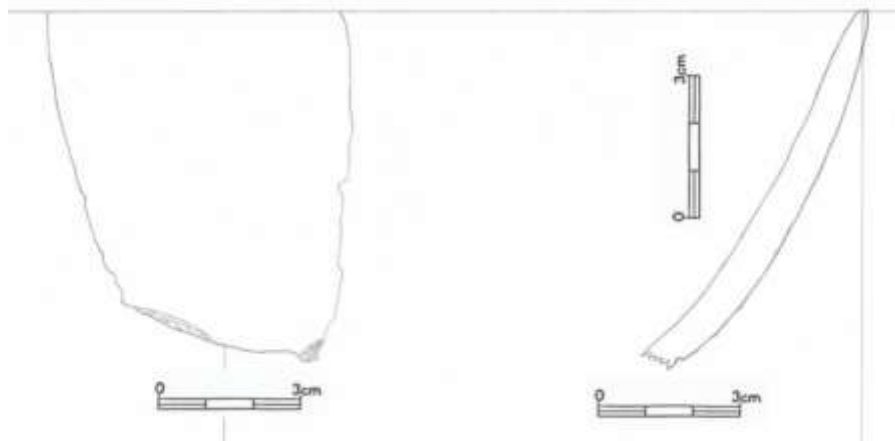

7.23.64

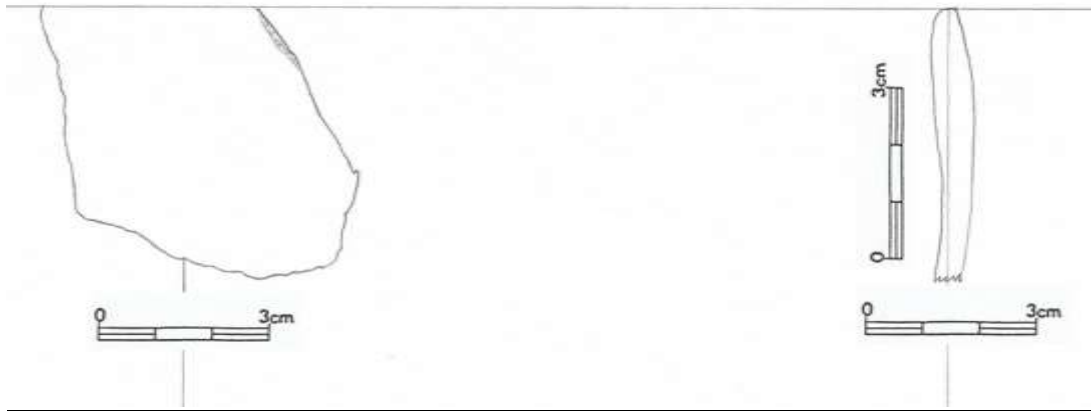

7.23.65

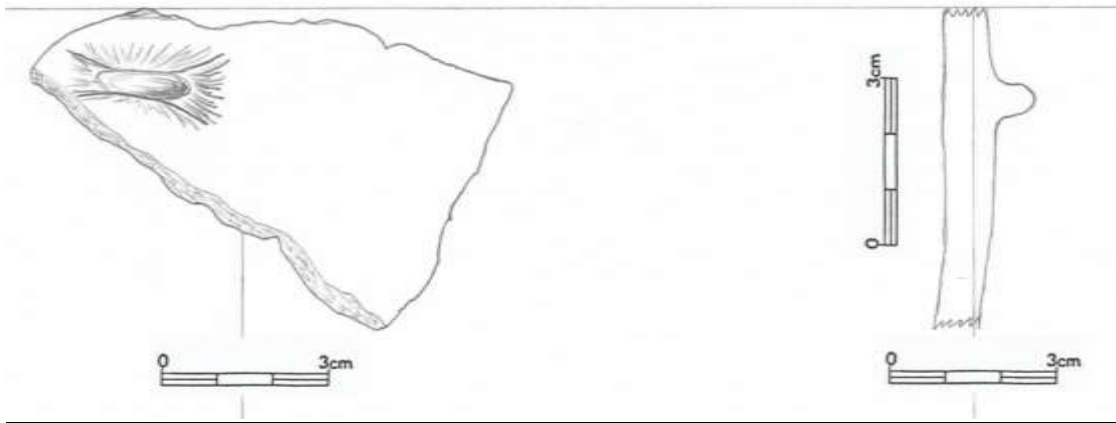

7.23.66

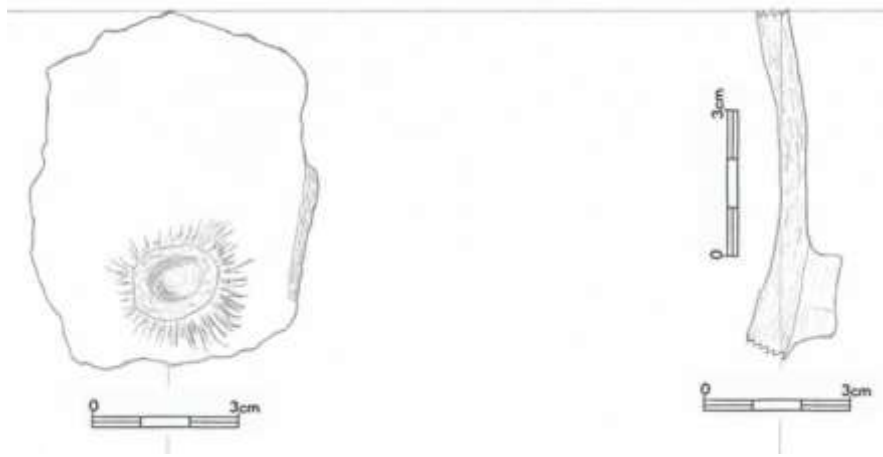

7.23.67

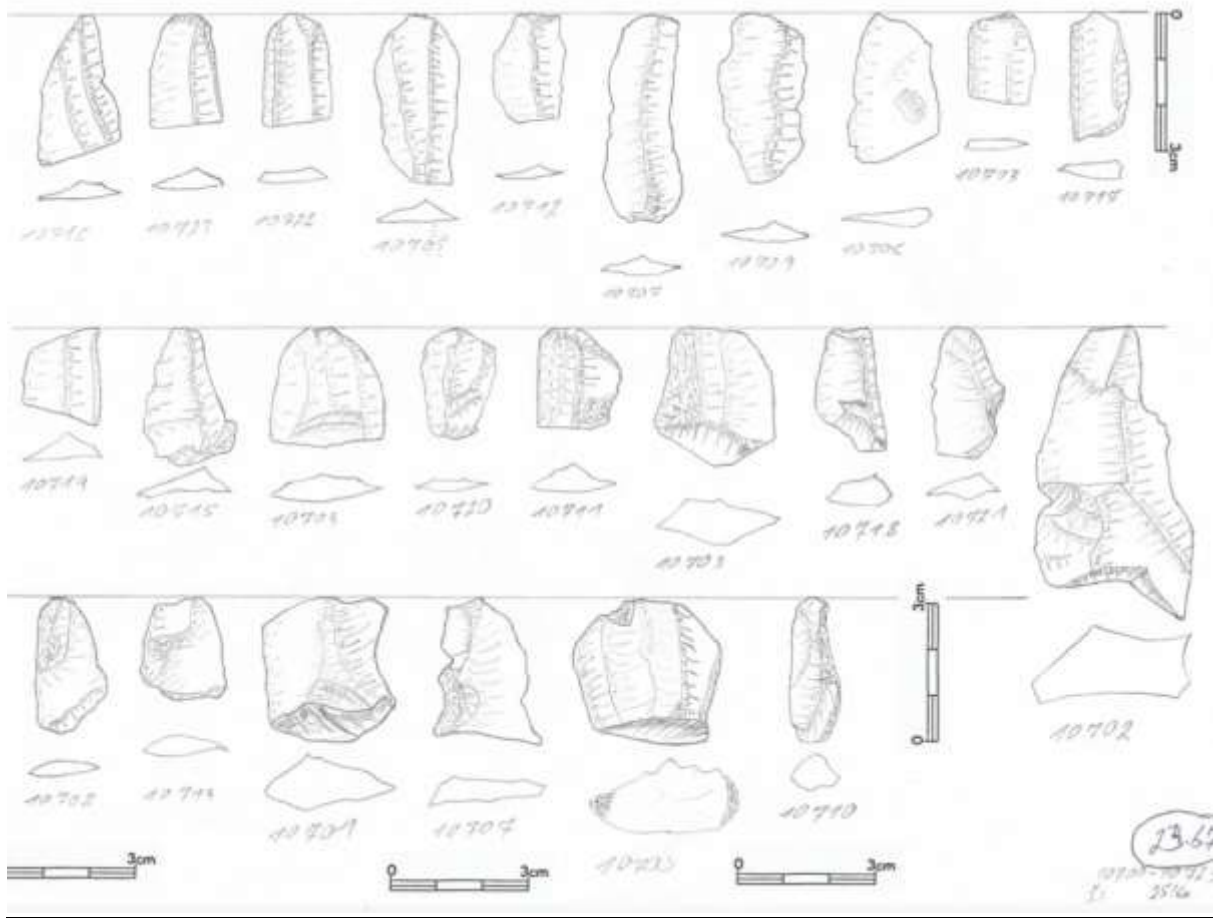

7.23.68

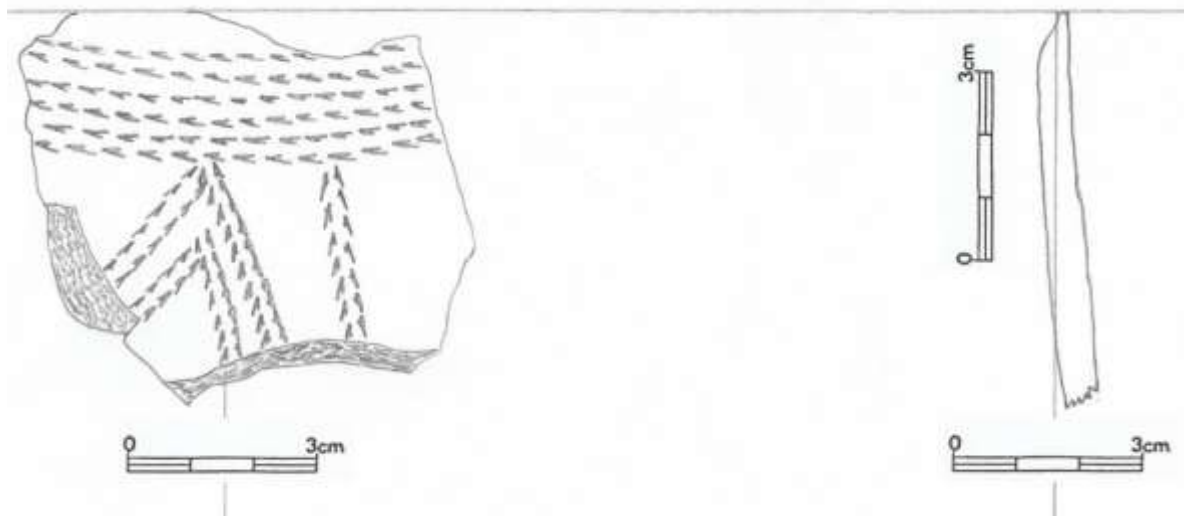

7.23.69

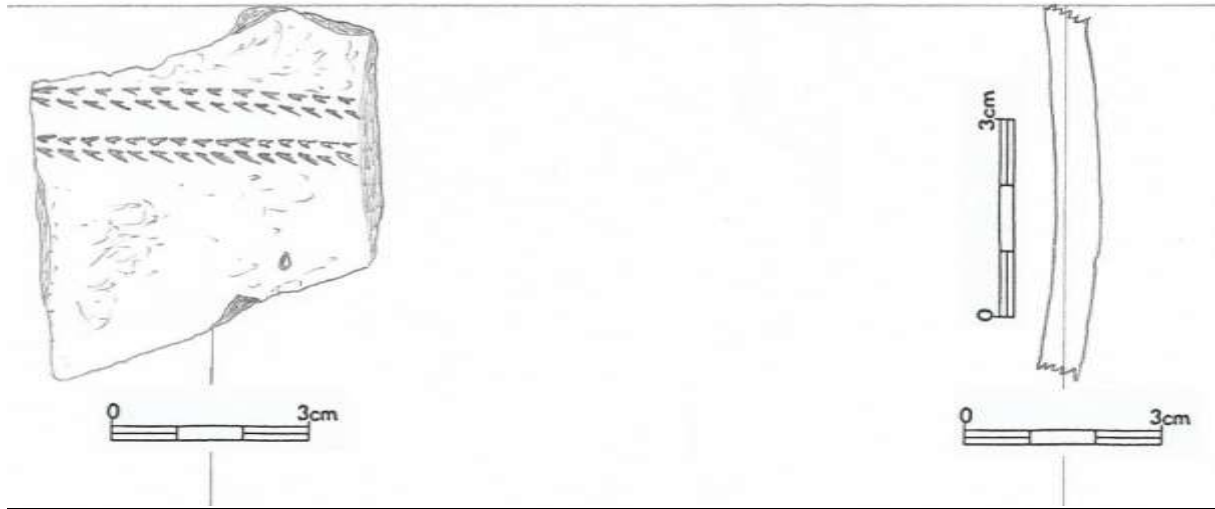

7.23.70



7.23.71

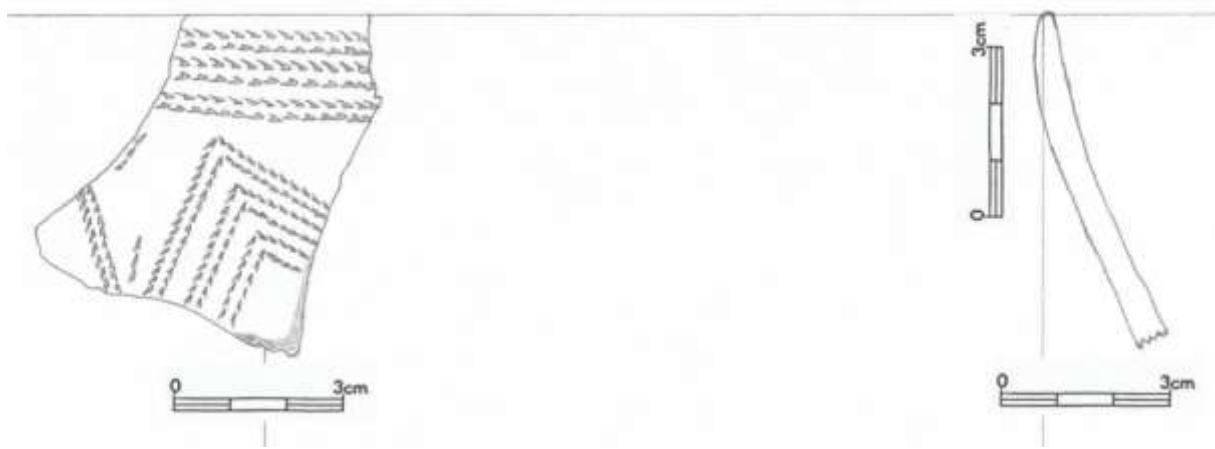

7.23.72

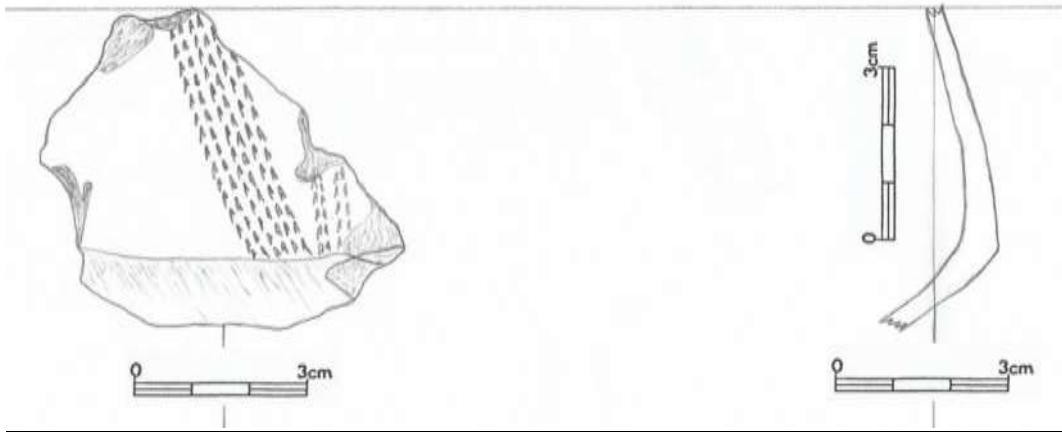

7.23.73

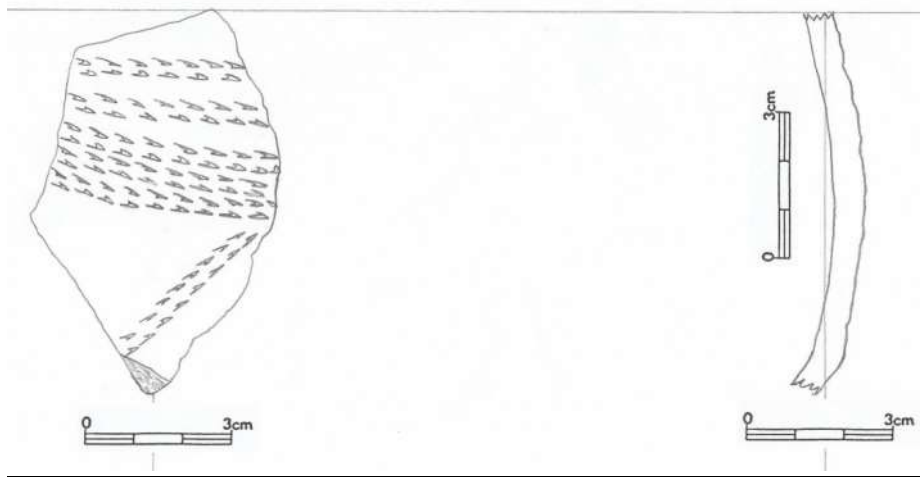

7.23.74

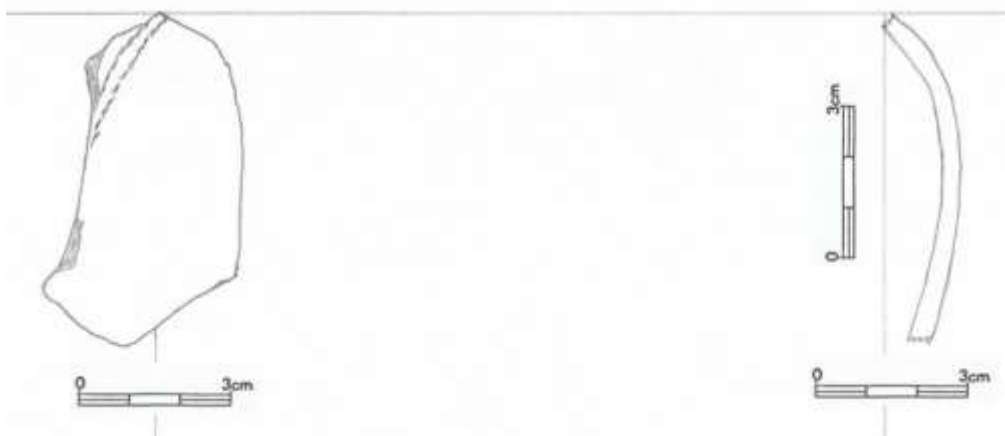

7.23.75



7.23.76

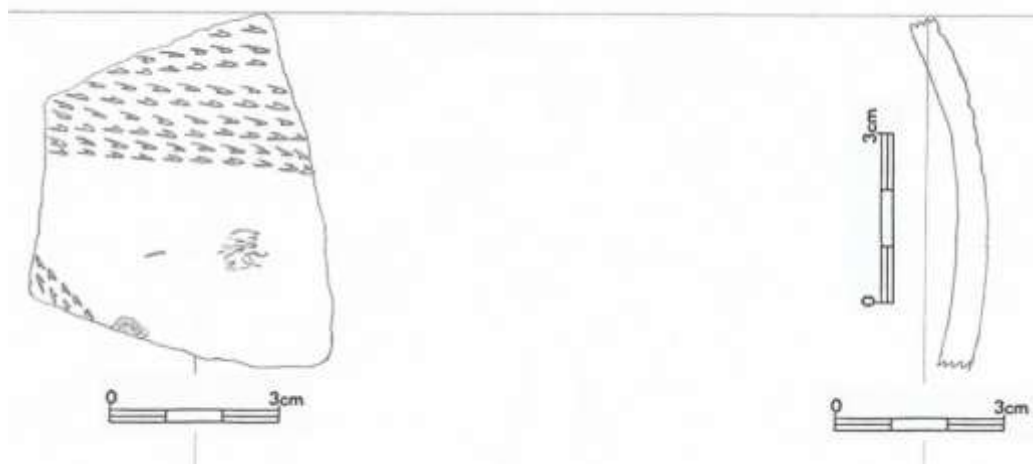

7.23.77



7.23.78



7.23.79

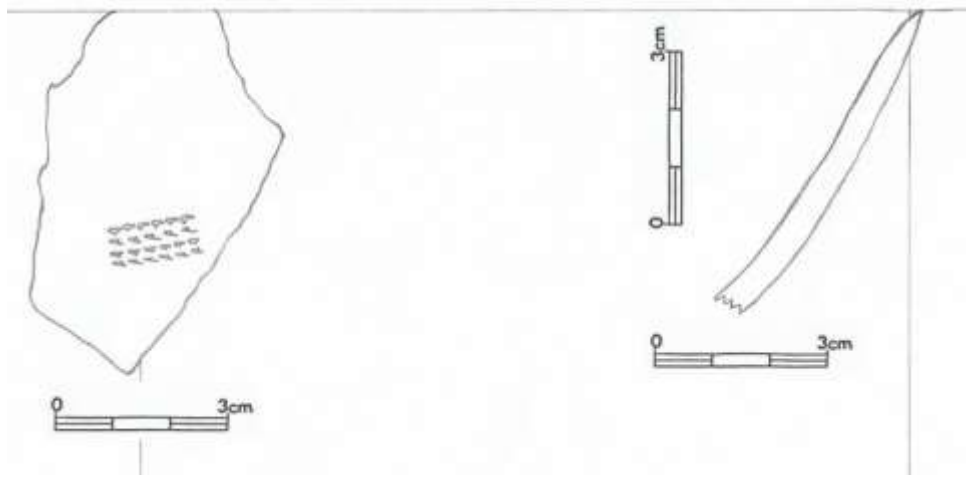

7.23.80

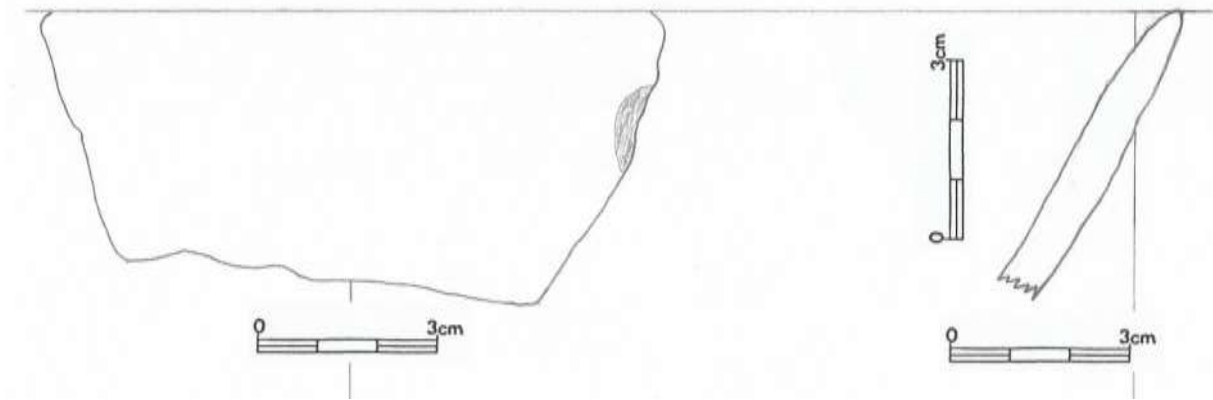

Krabice č. 24

7.24.1 (7857)

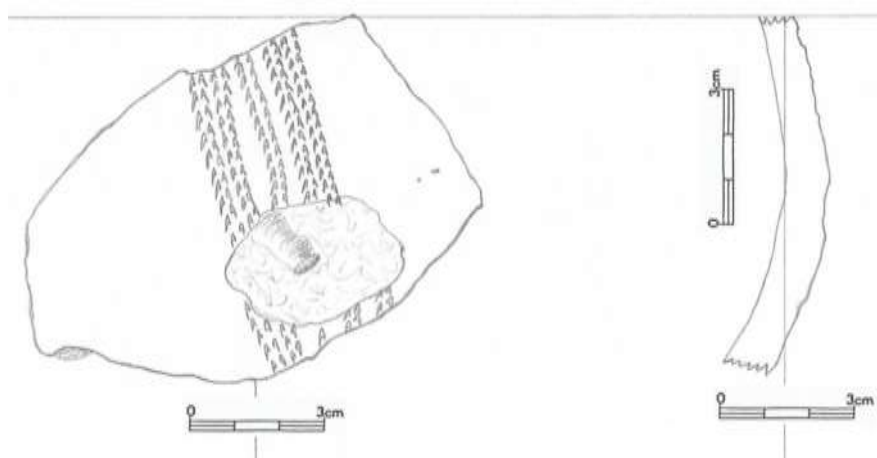

7.24.2 (7858)

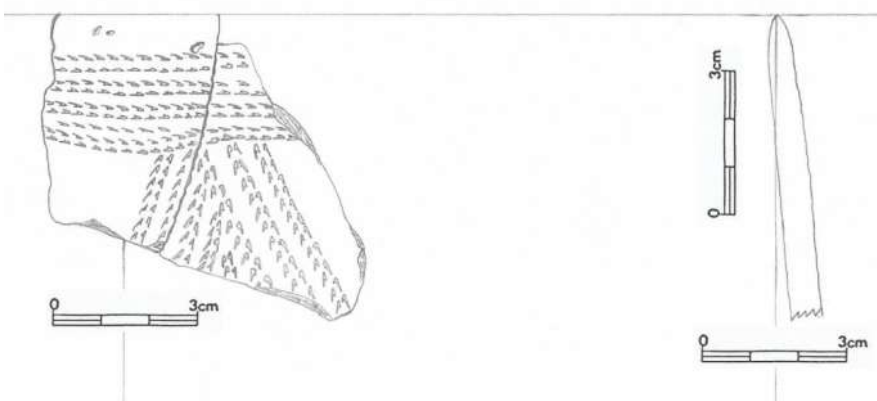

7.24.3 (7859)



7.24.4 (7860)

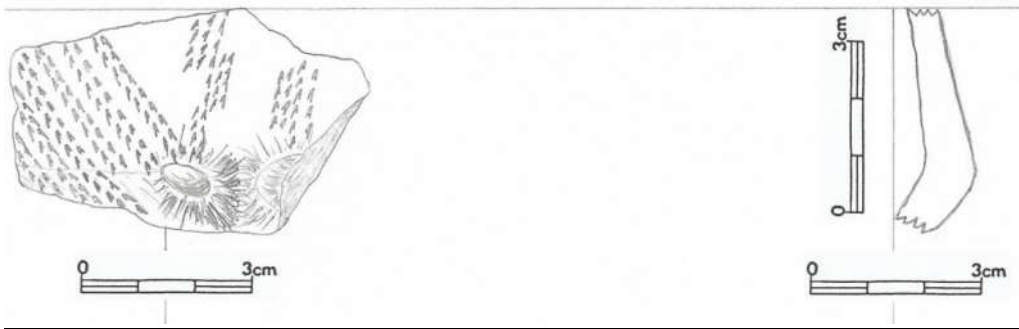

7.24.5 (7861)

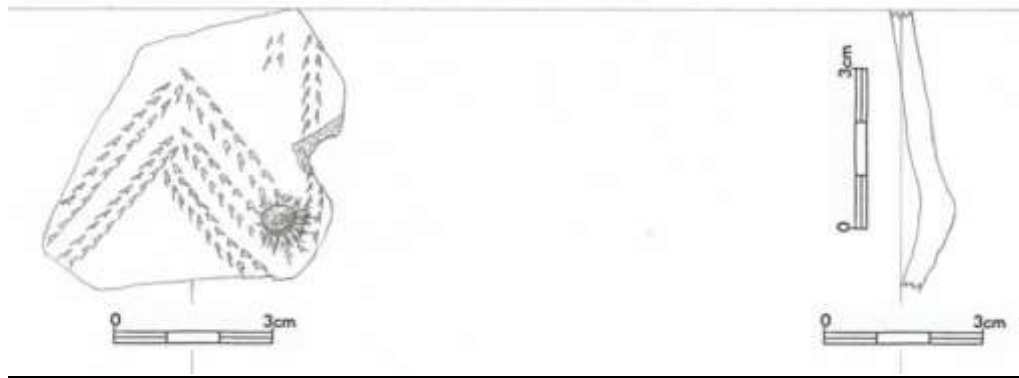

7.24.6 (7862)

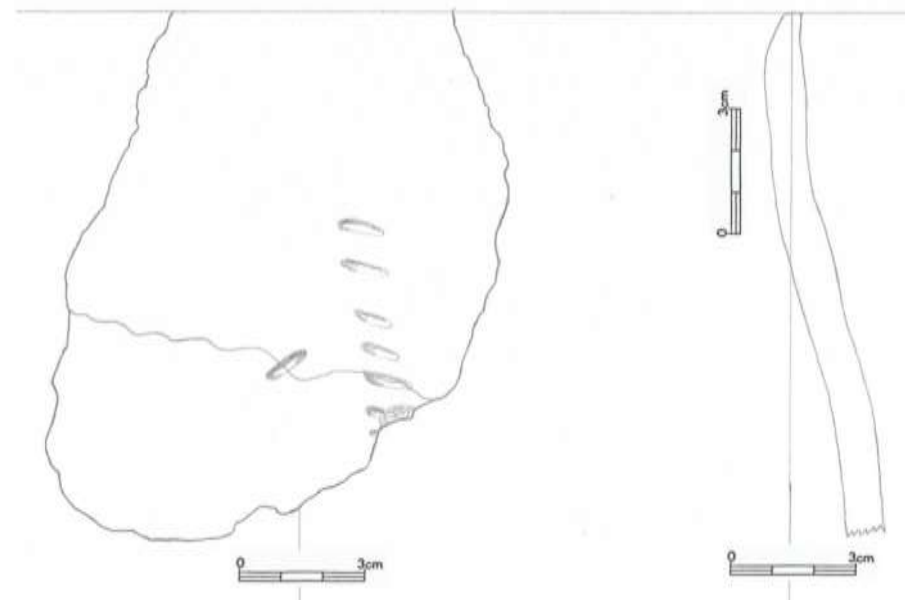

7.24.7 (7863)

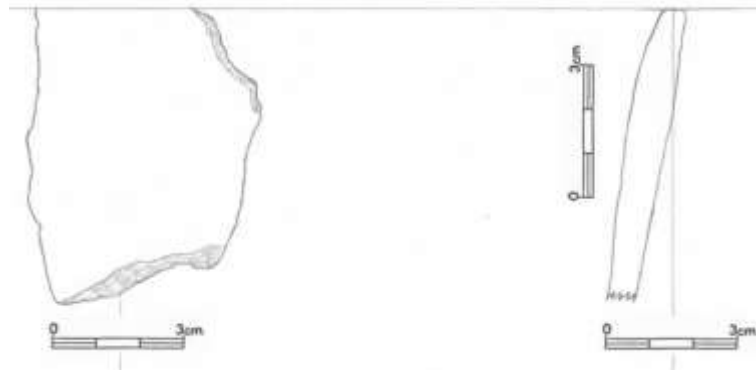

7.24.8 (7864)

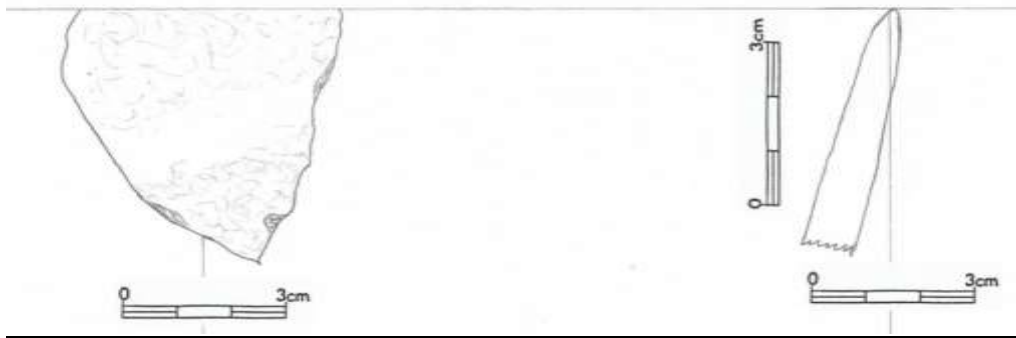

7.24.9 (7865)

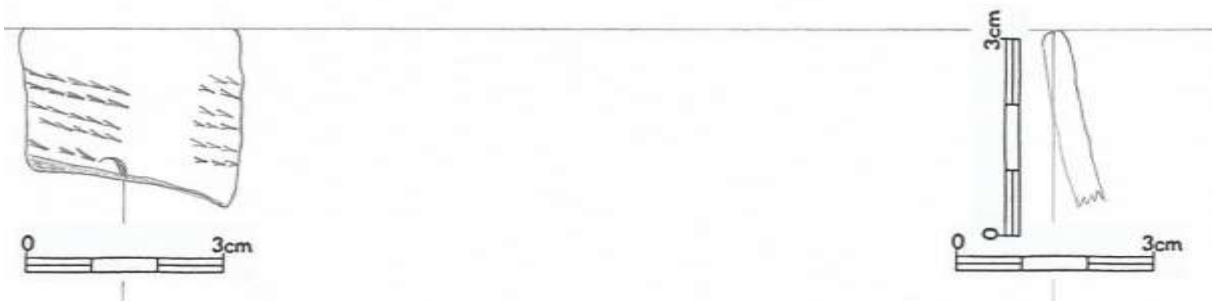

7.24.10 (7866)

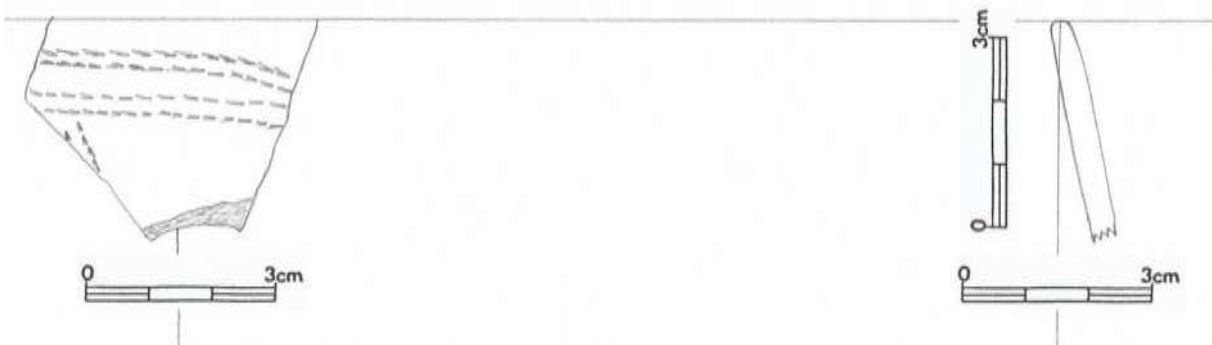

7.24.11 (7867)



7.24.12 (7868)



7.24.13 (7869)

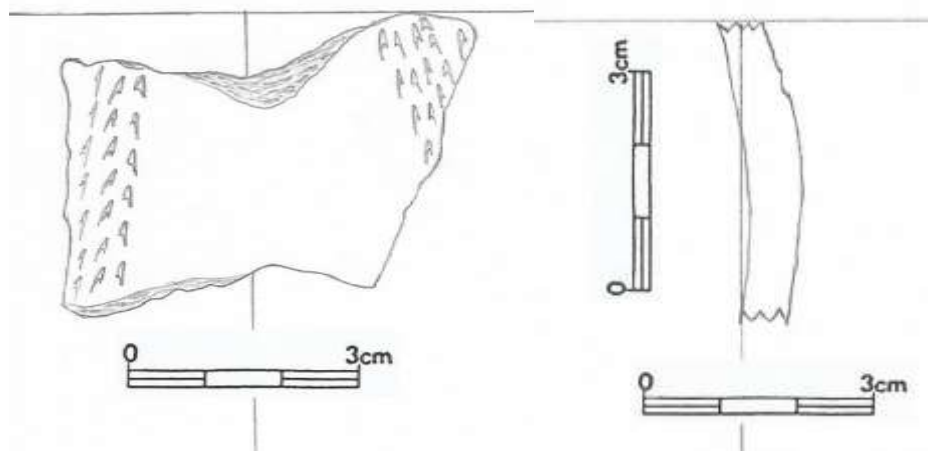

7.24.14 (7870)



7.24.15 (7871)



7.24.16 (7872)

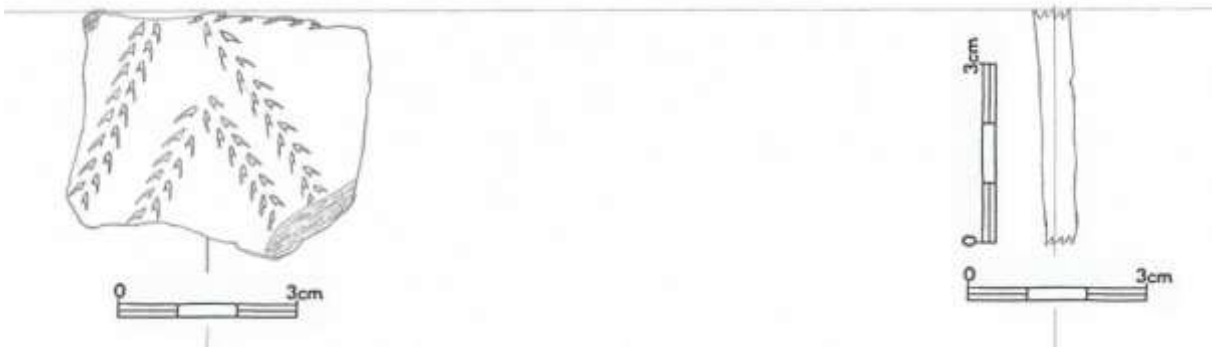

7.24.17 (7873)

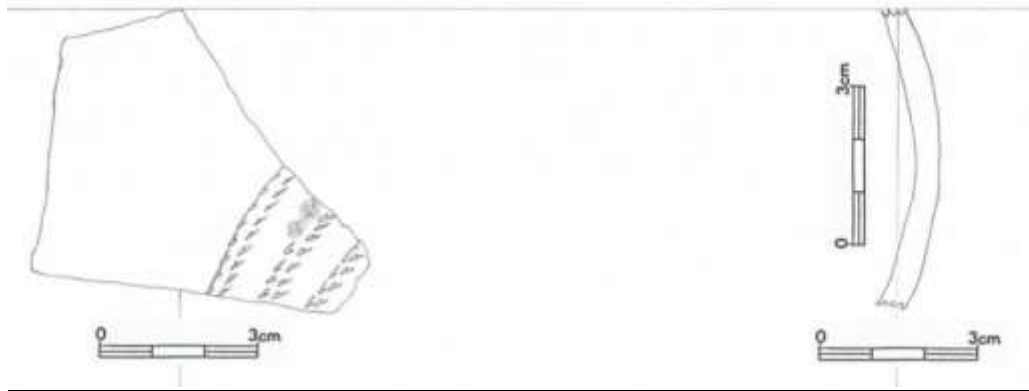

7.24.18 (7874)

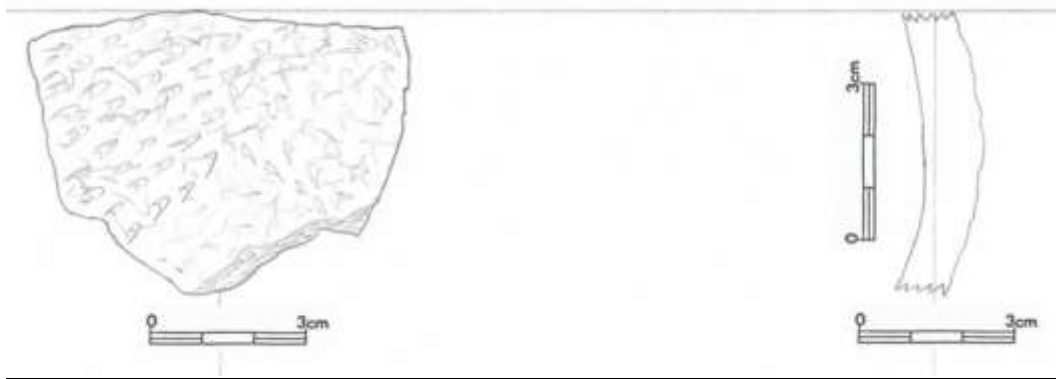

7.24.19 (7875)

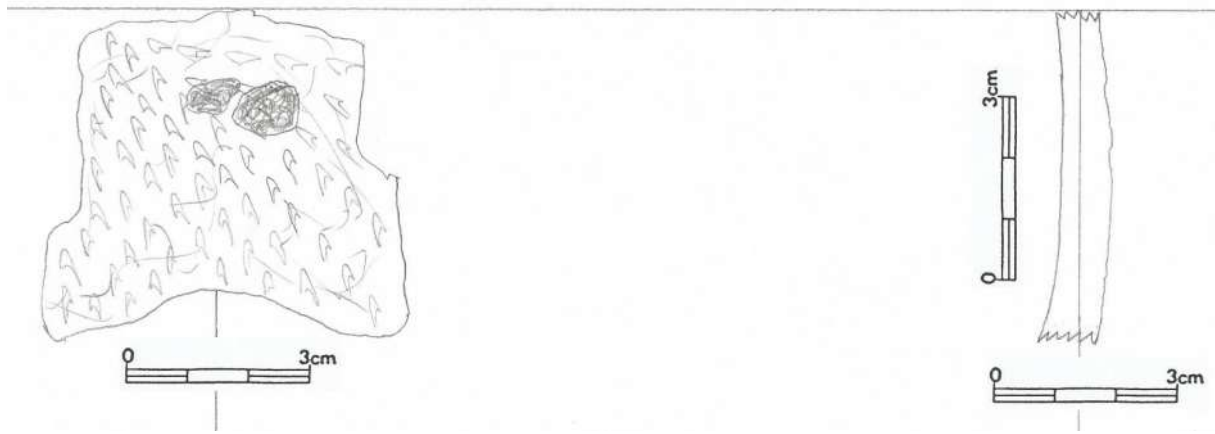

7.24.20 (7876)

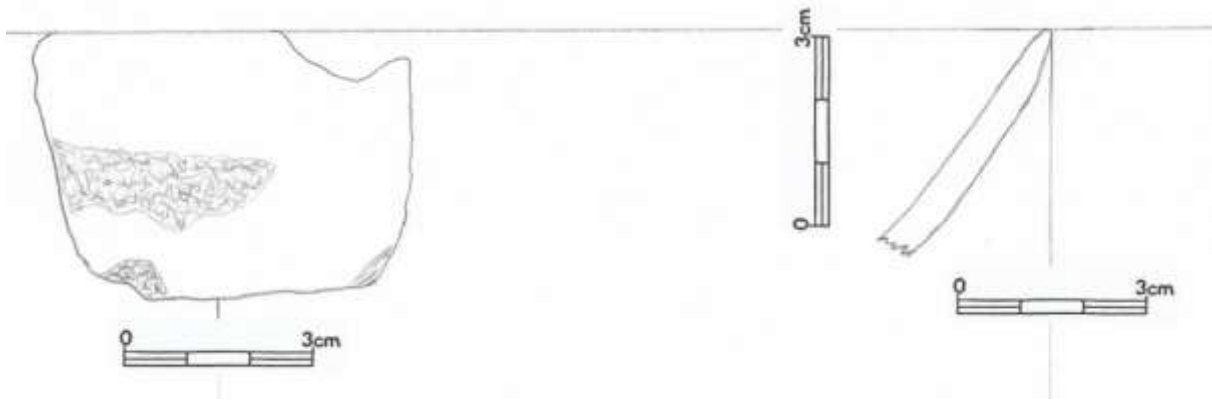

7.24.21 (7877)

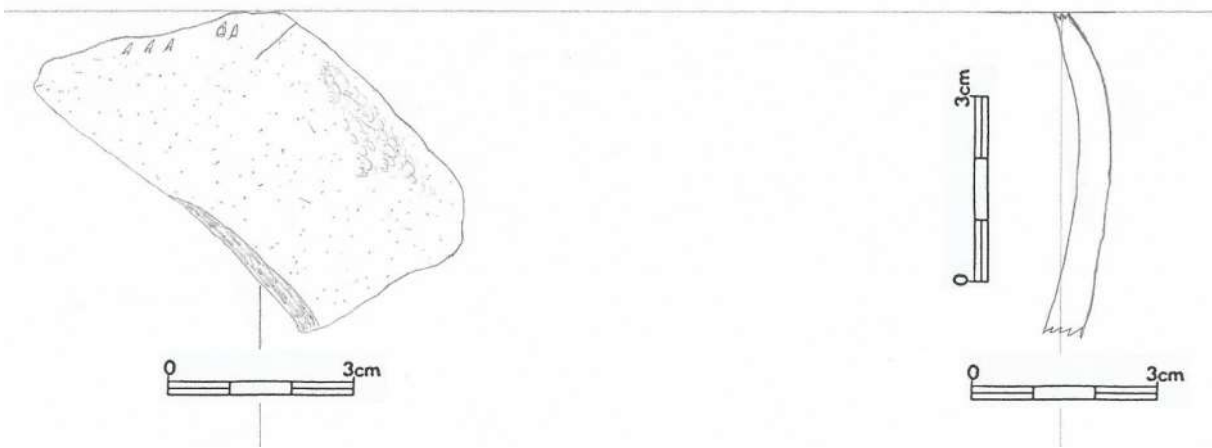

7.24.22 (7878)

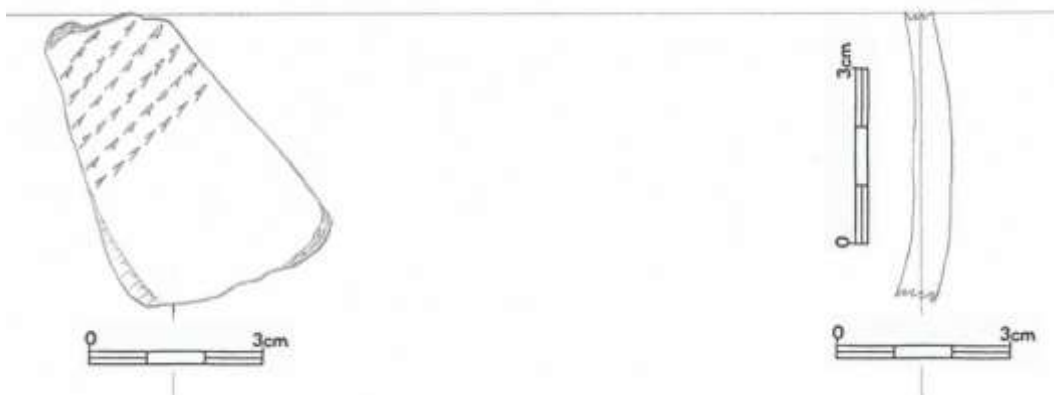

7.24.23 (7879)

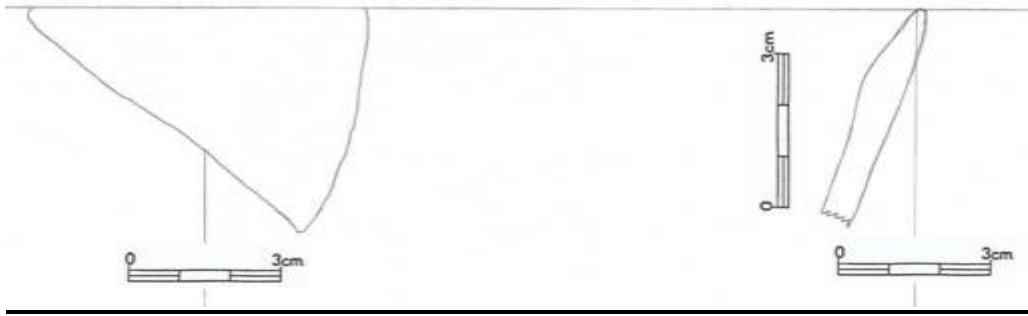

7.24.24 (7880)

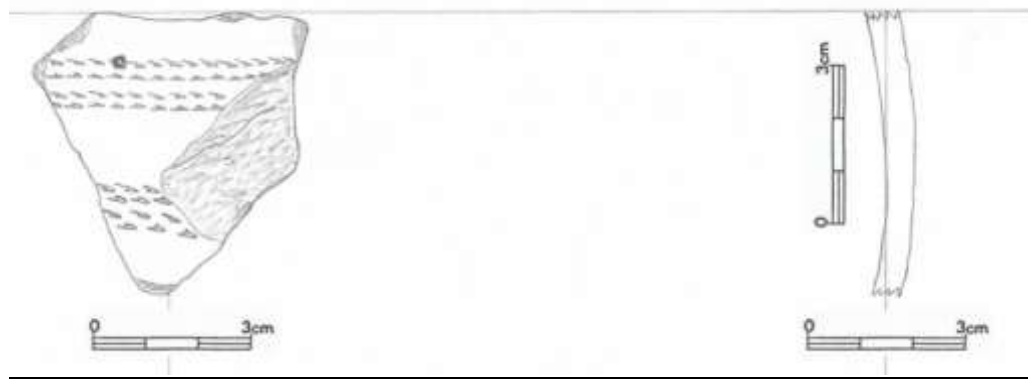

7.24.25 (7881)

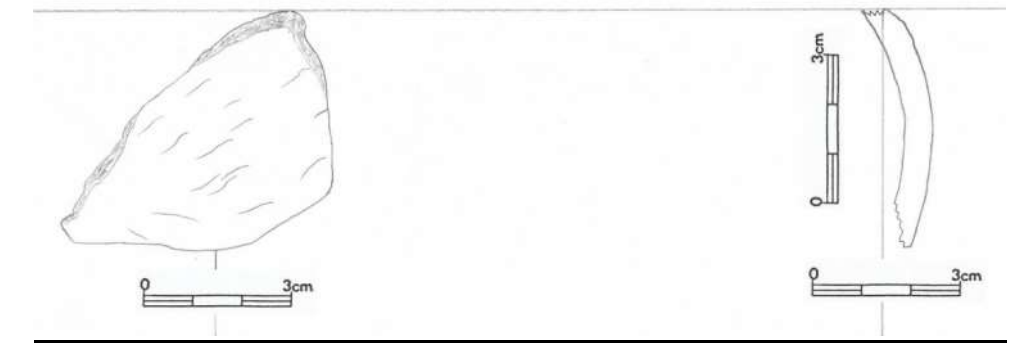

7.24.26 (7882)

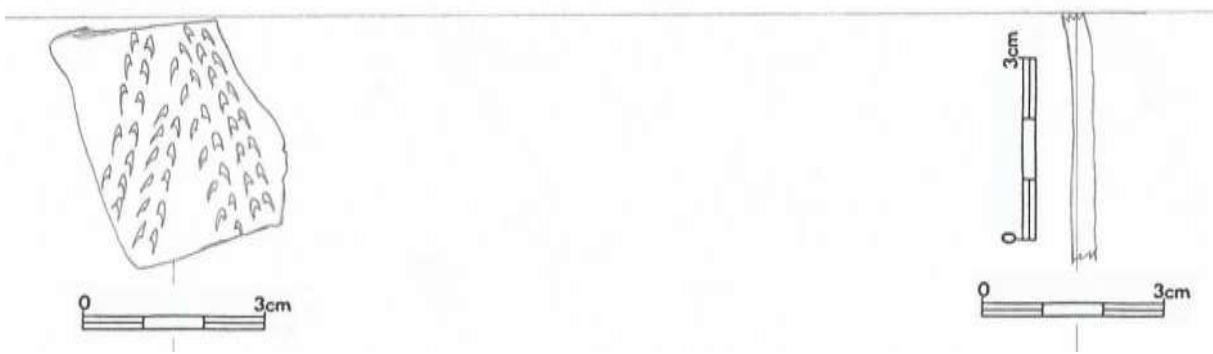

7.24.27 (7883)

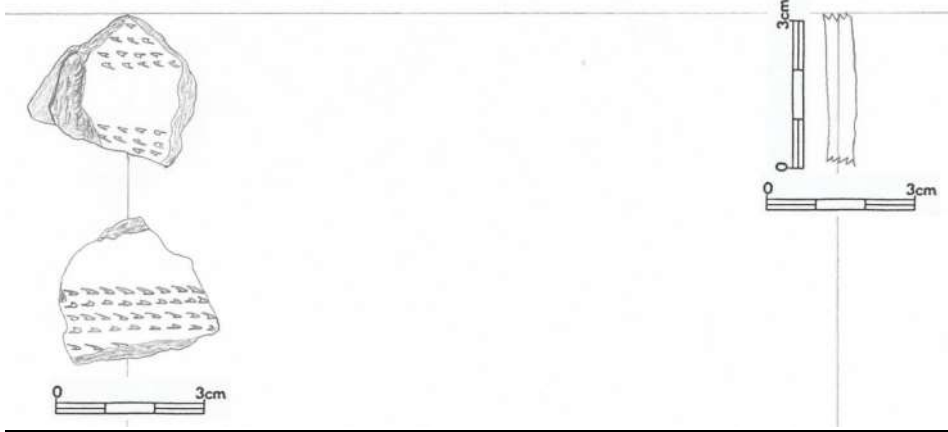

7.24.28 (7884)

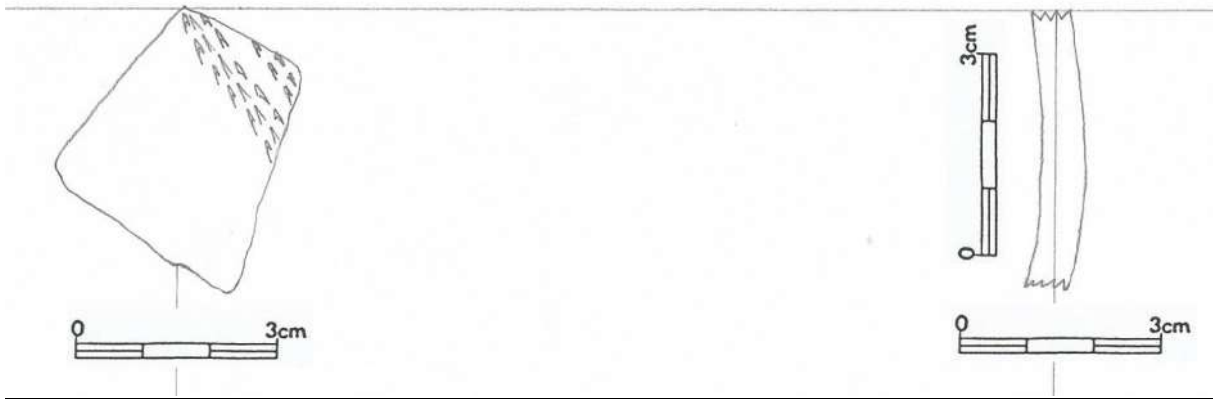

7.24.29 (7885)

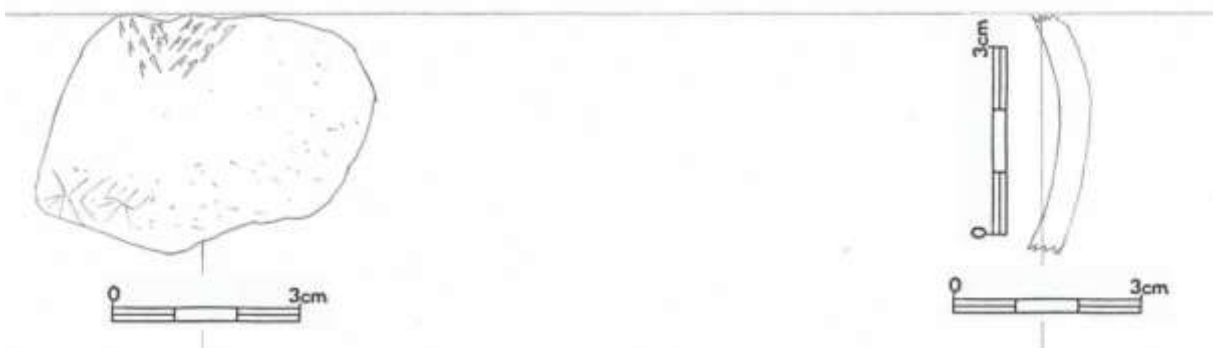

7.24.30 (7886)



7.24.31 (7887)

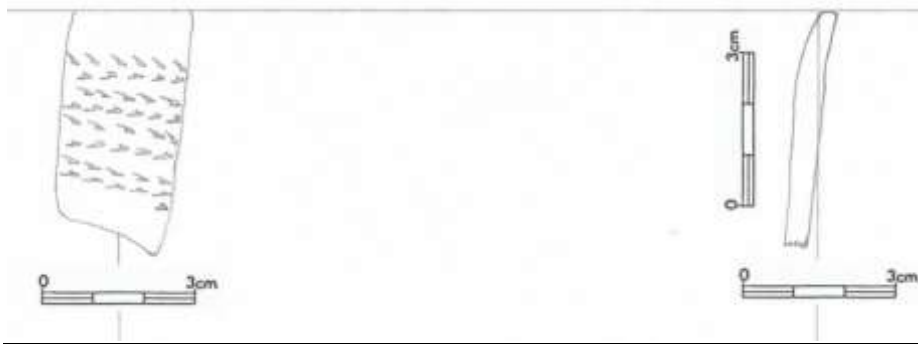

7.24.32 (7888)

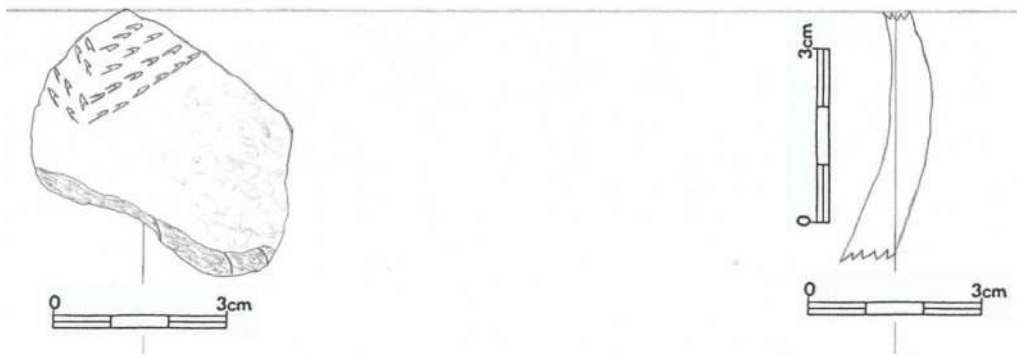

7.24.33 (7889)



7.24.34 (7890)



7.24.35 (7891)

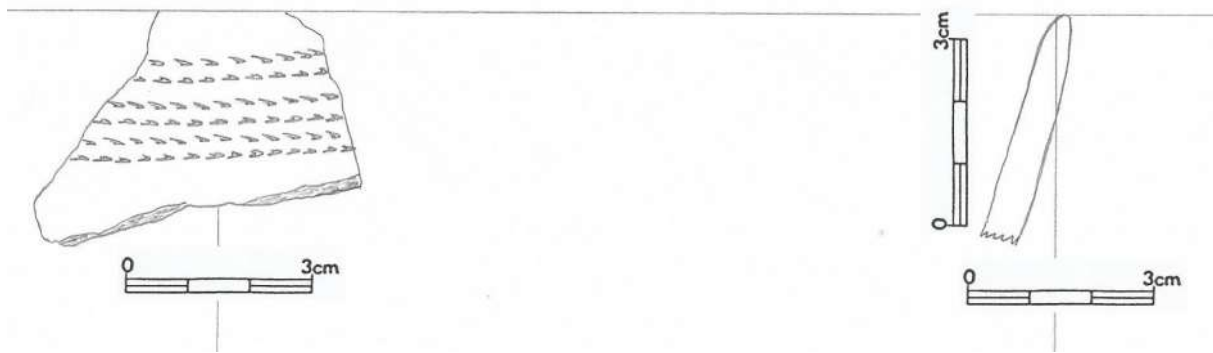

7.24.36 (7892)



7.24.37 (7893)

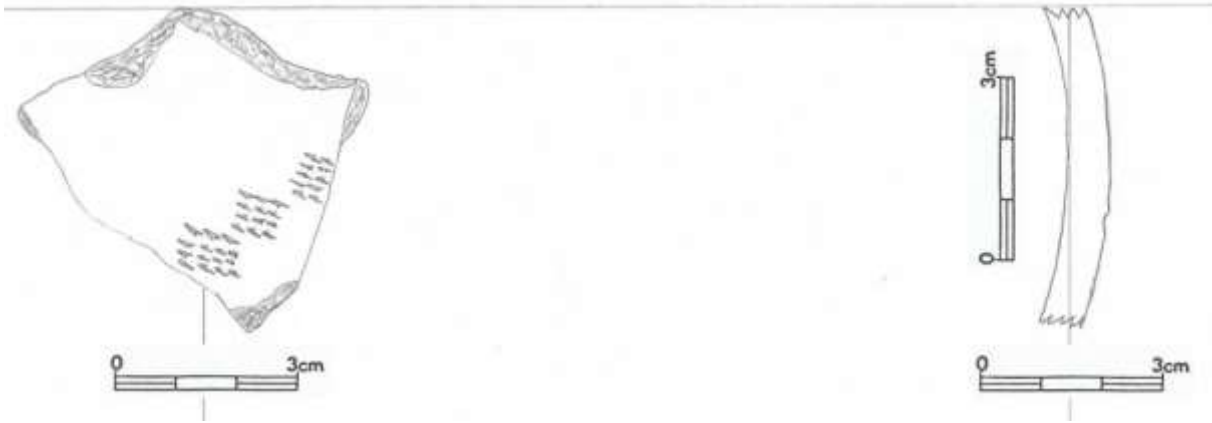

7.24.38 (7894)

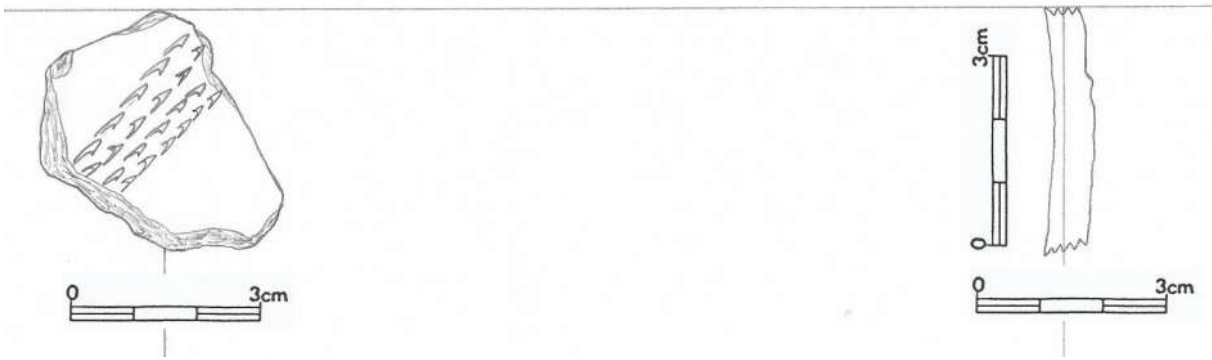

7.24.39 (7895)

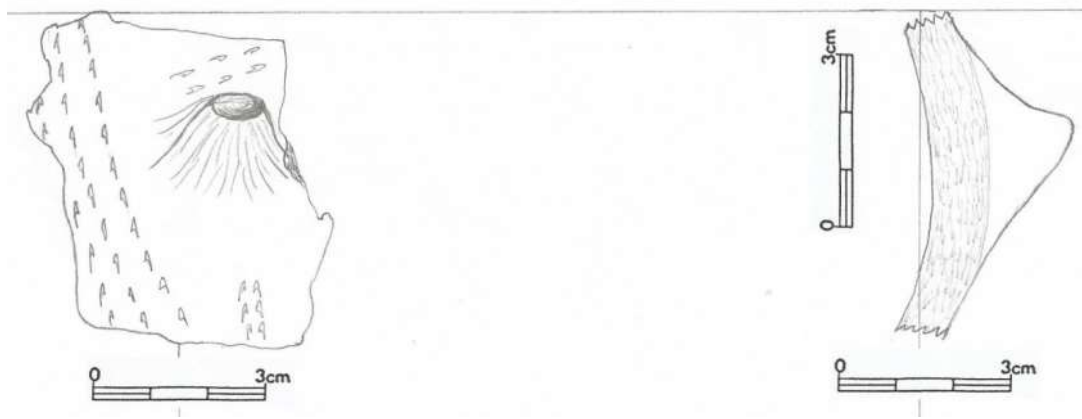

7.24.40 (7896)

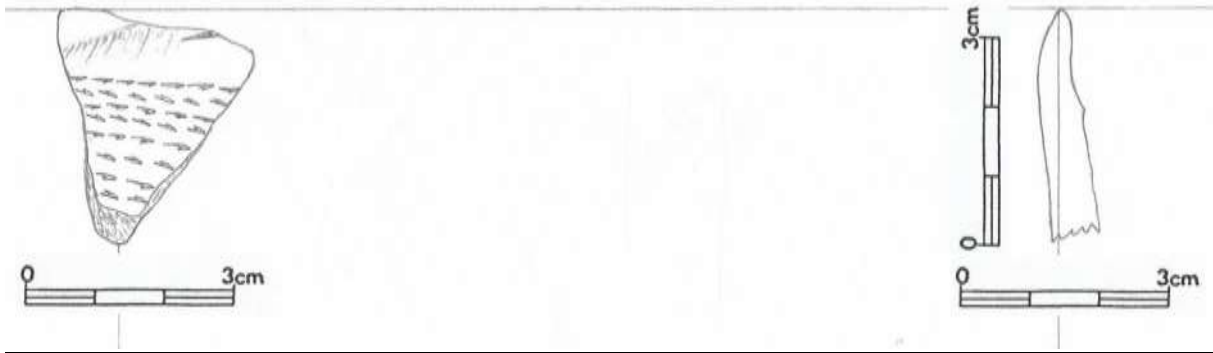

7.24.41 (7897)

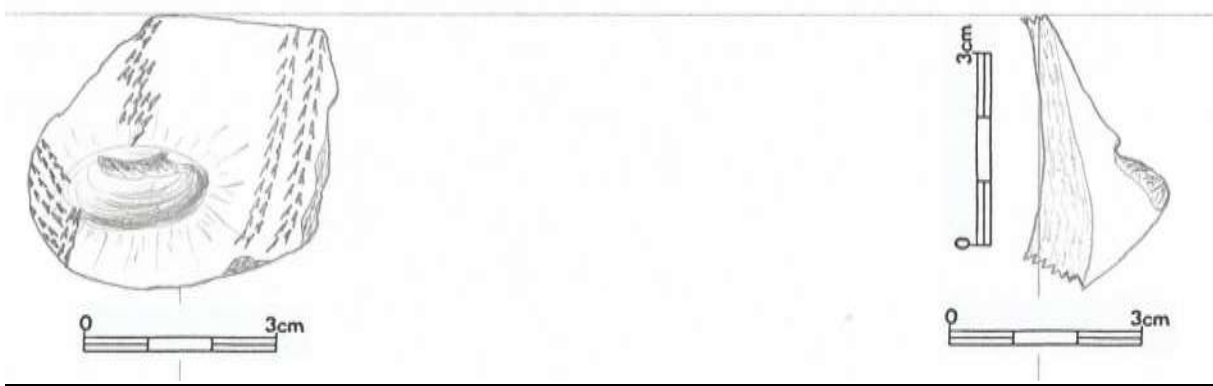

7.24.42 (7898+7899+7800)

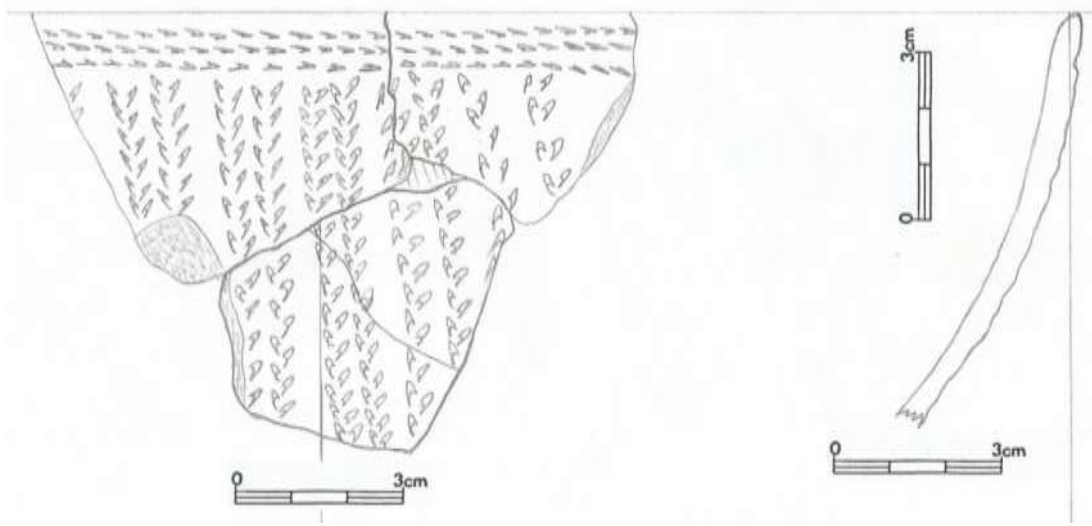

7.24.43 (7901)

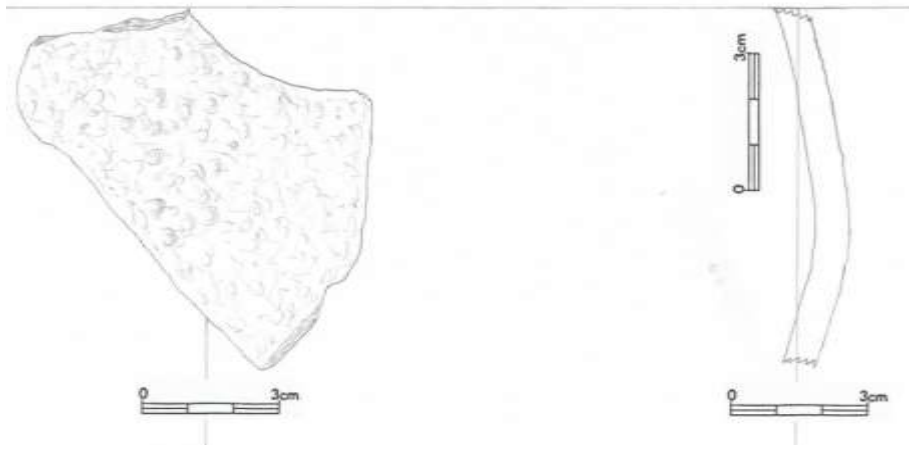

7.24.44 (7902)

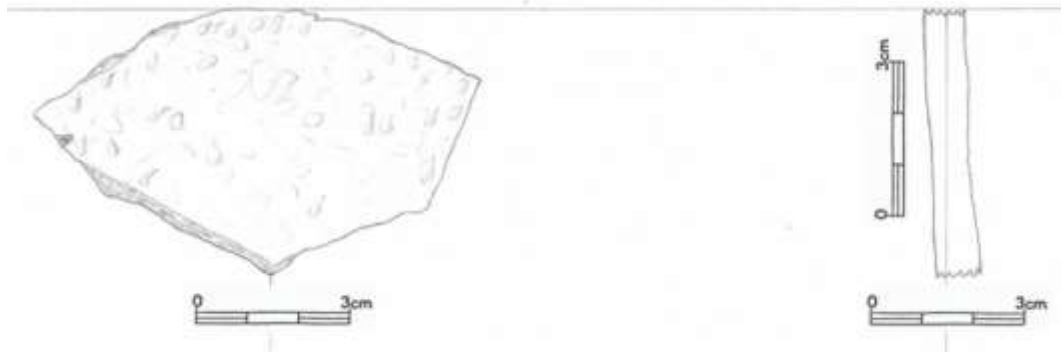

7.24.45 (7903)



Krabice č. 25

7.25.1 (8758)

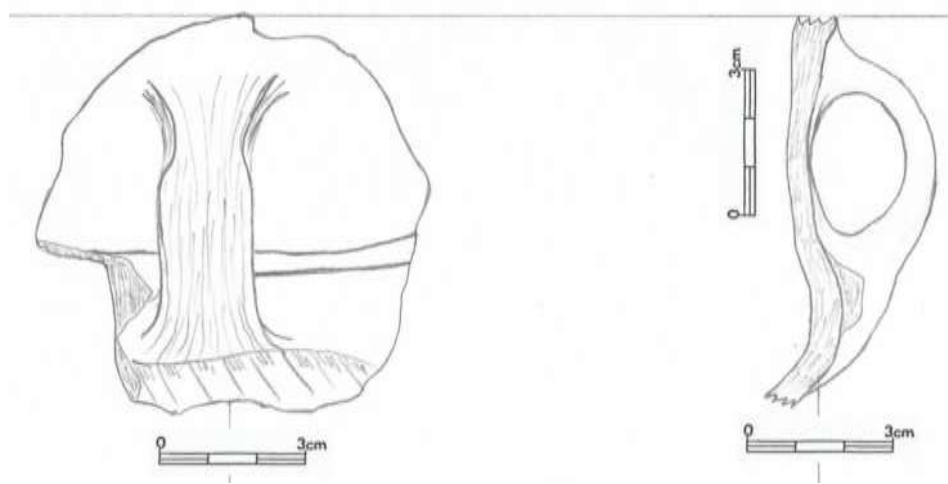

7.25.2 (8759)

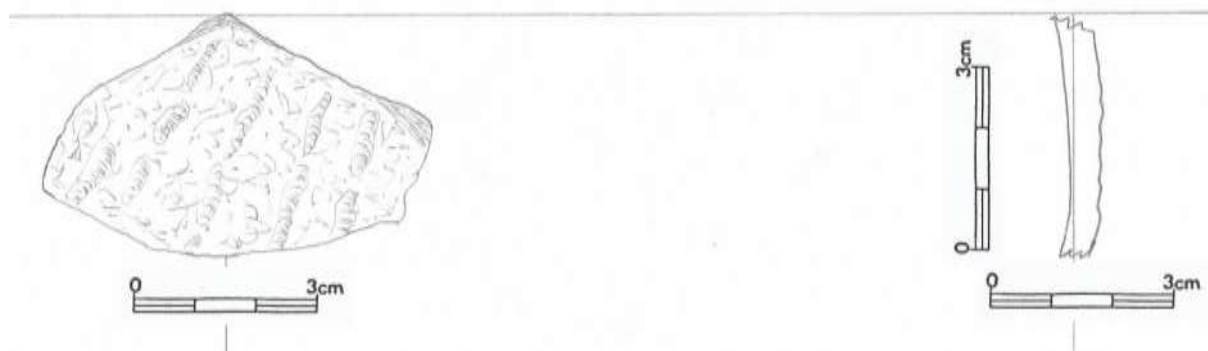

7.25.3 (8760)

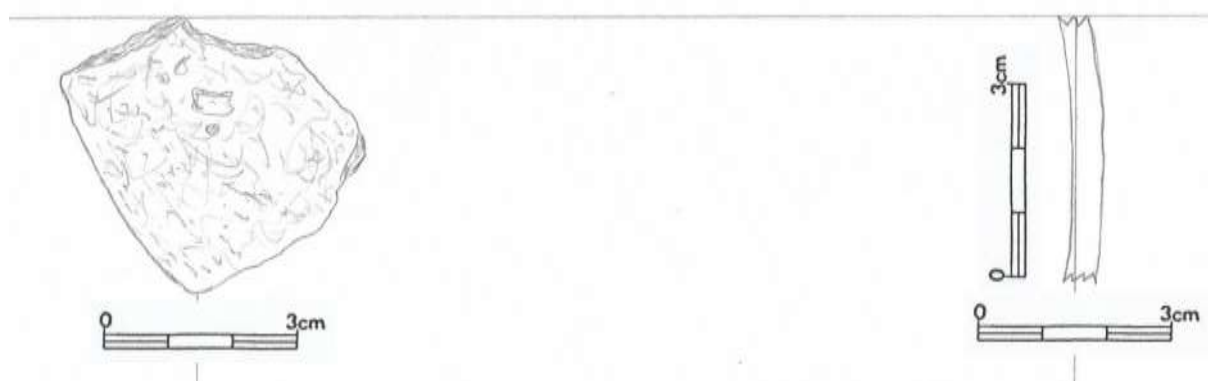

7.25.4 (8761)

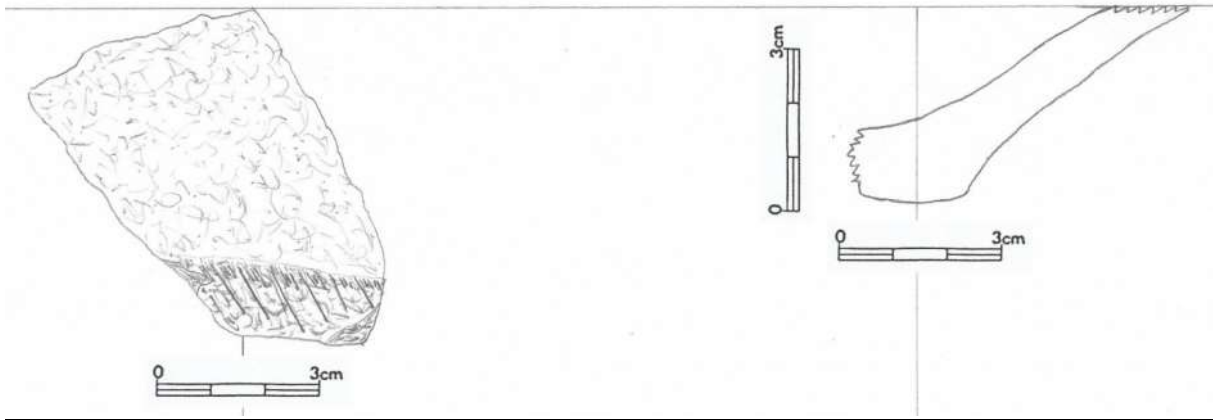

7.25.5 (8762)

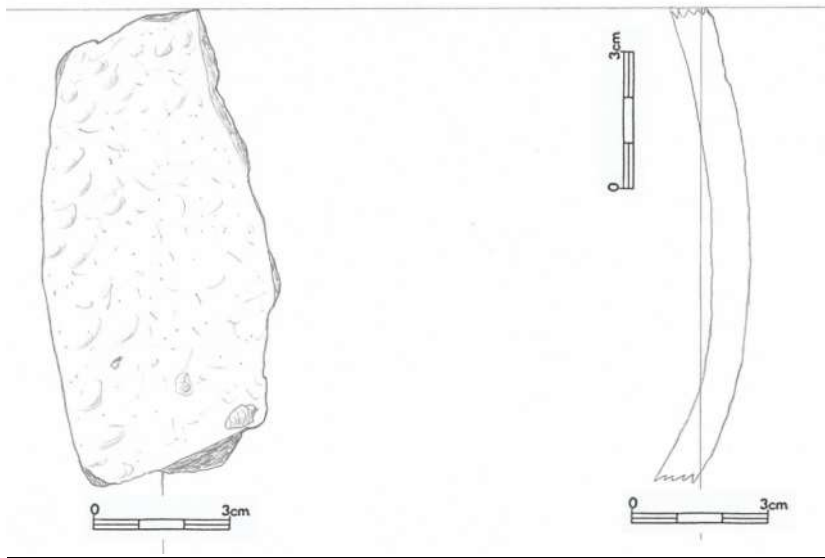

7.25.6 (8763)

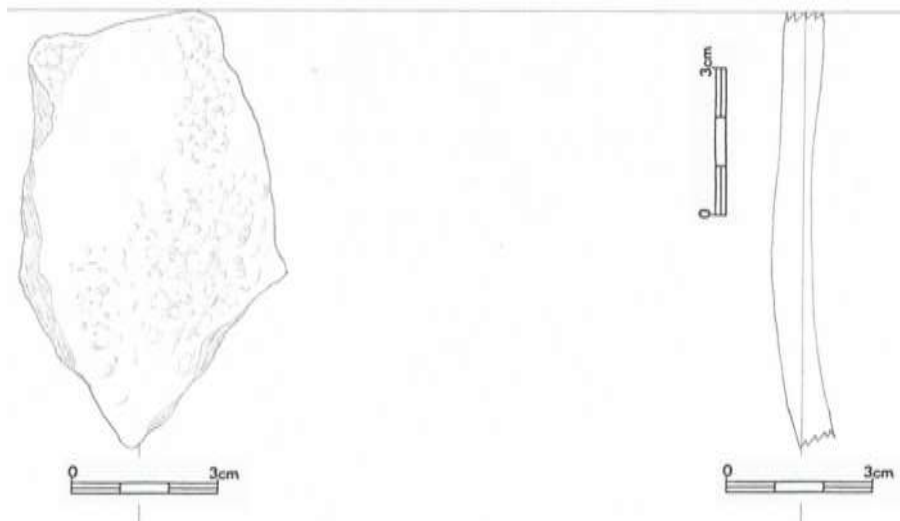

7.25.7 (8764)



7.25.8 (8765)

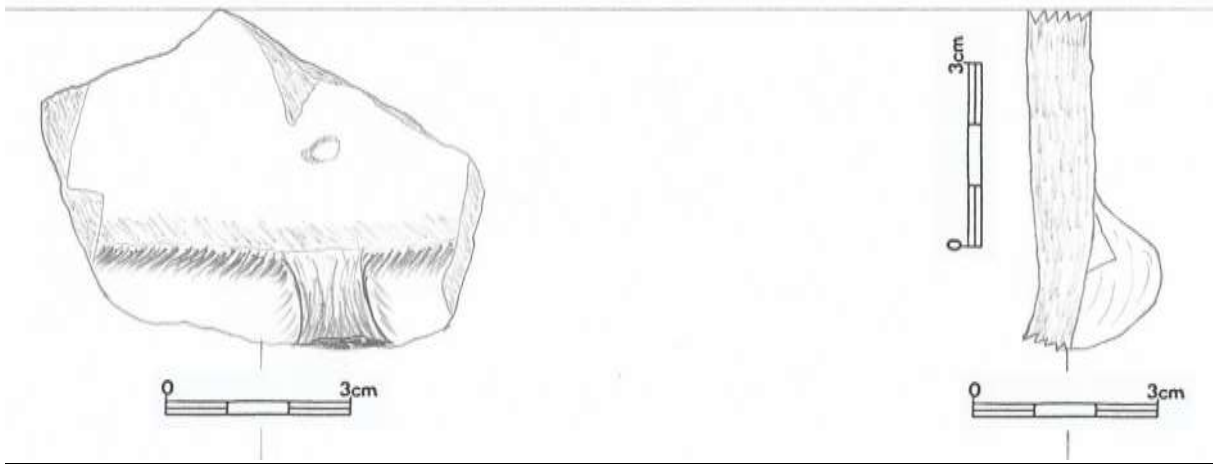

7.25.9 (8766)

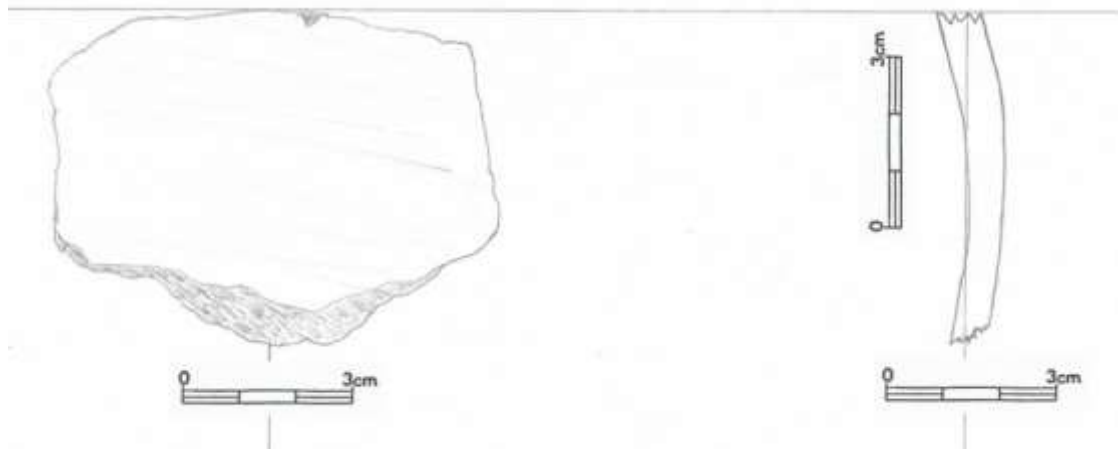

7.25.10 (8767)

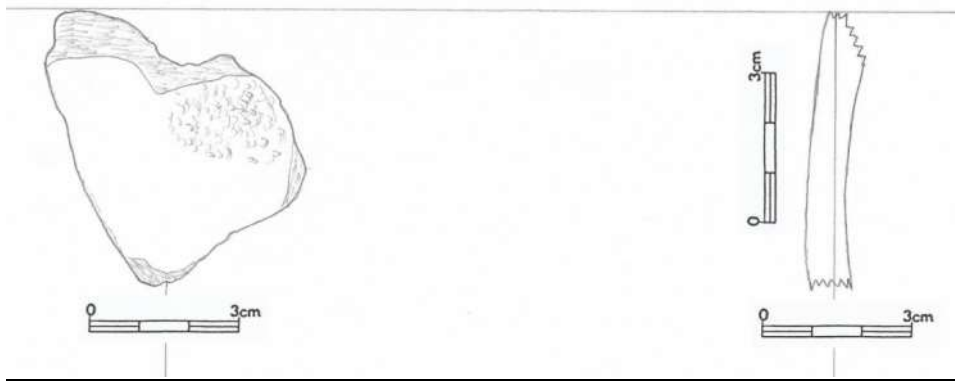

7.25.11 (8768)

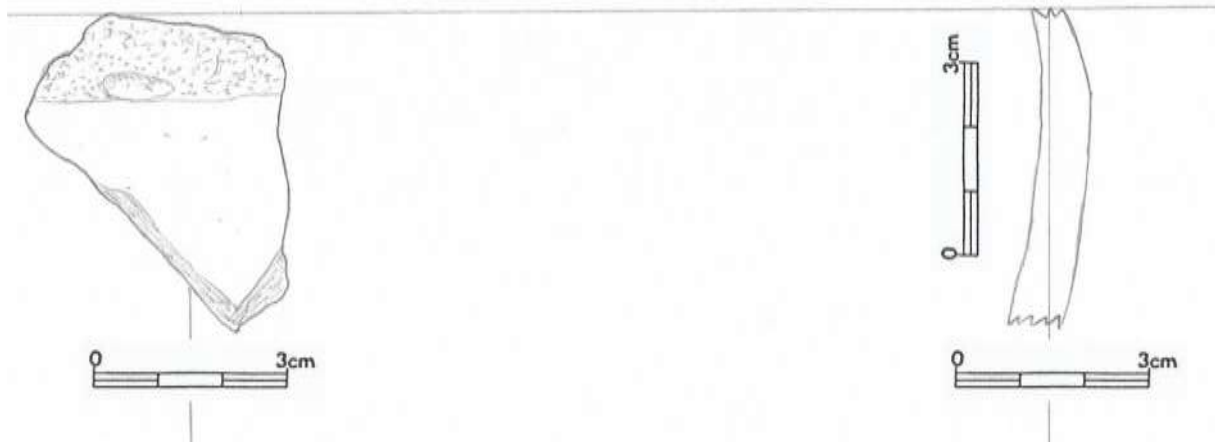

7.25.12 (8769)

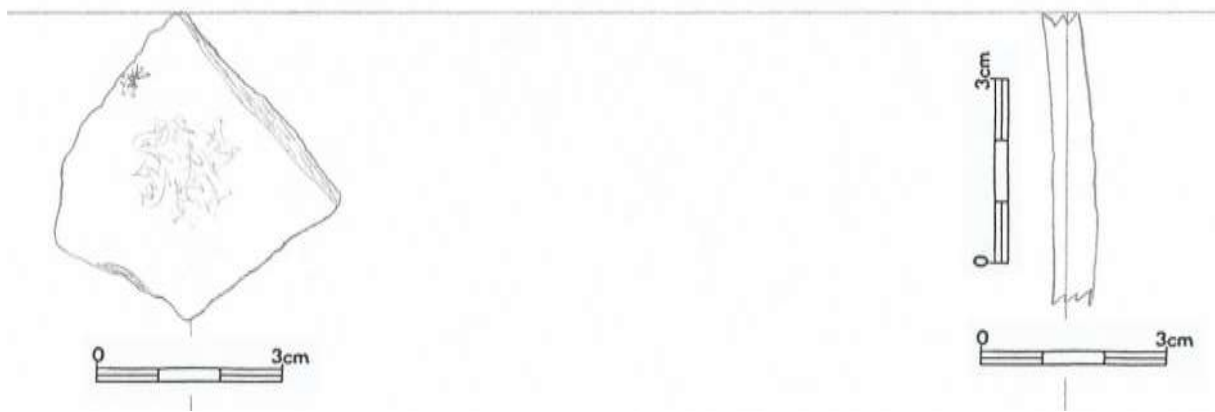

7.25.13 (8770)

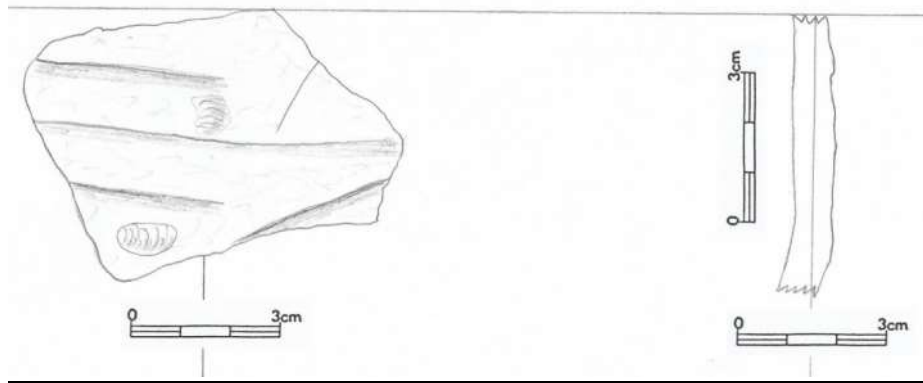

7.25.14 (8771)

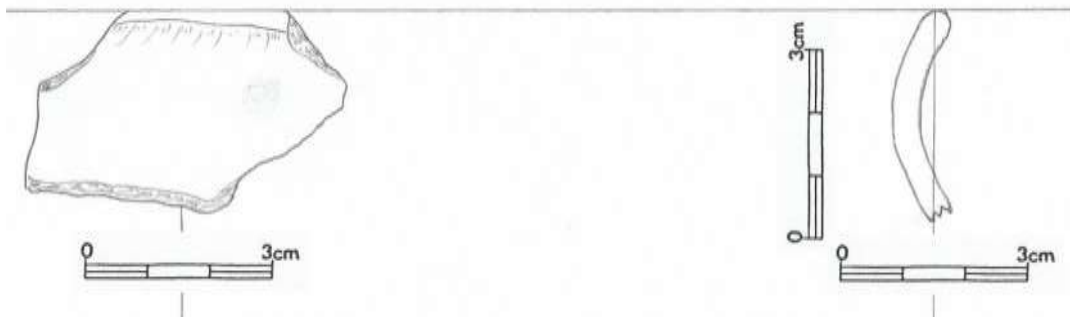

7.25.15 (8772)

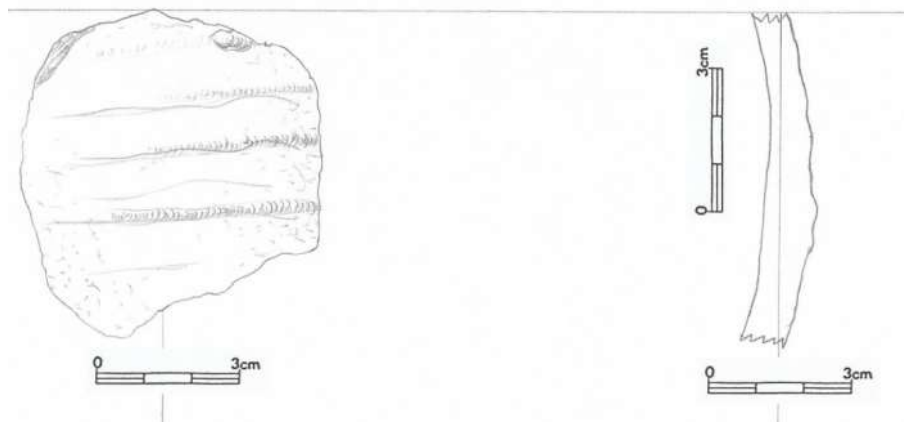

7.25.16 (8773)

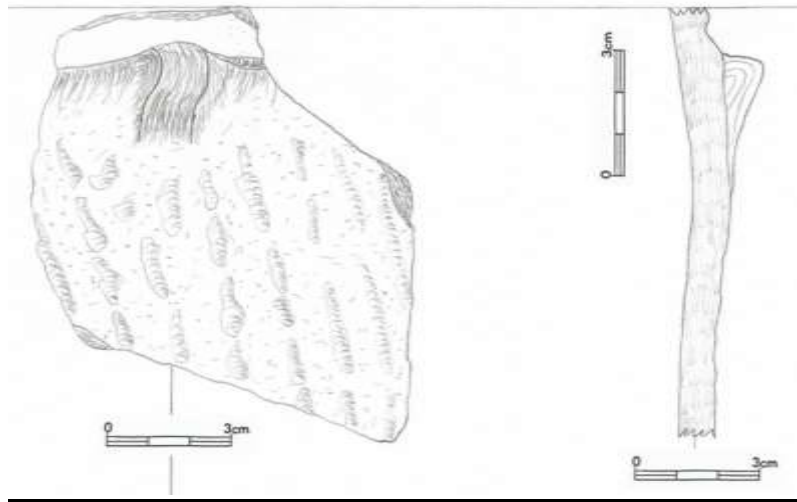

7.25.17 (8775)

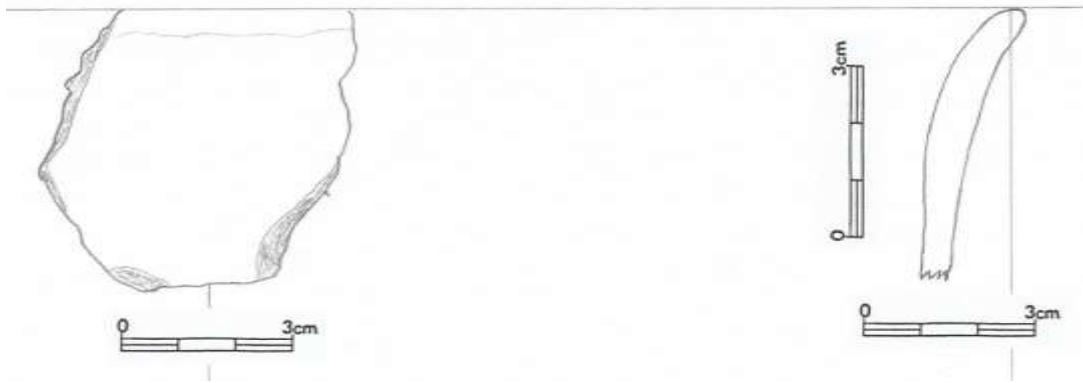

7.25.18 (8776)

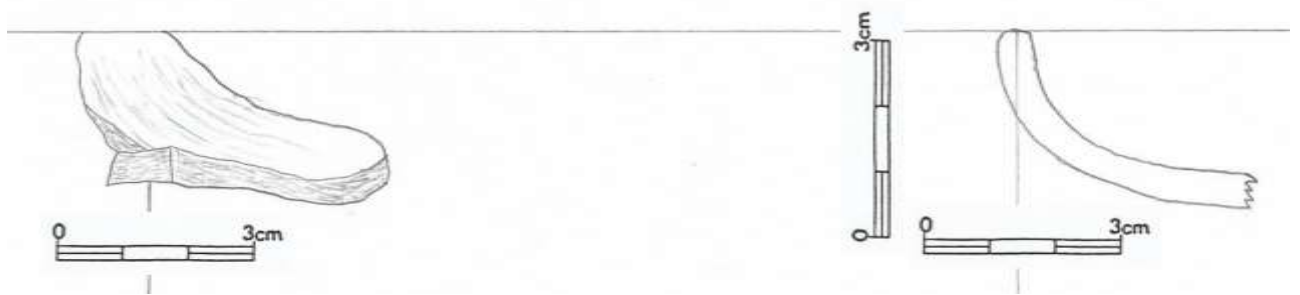

7.25.19 (8777)

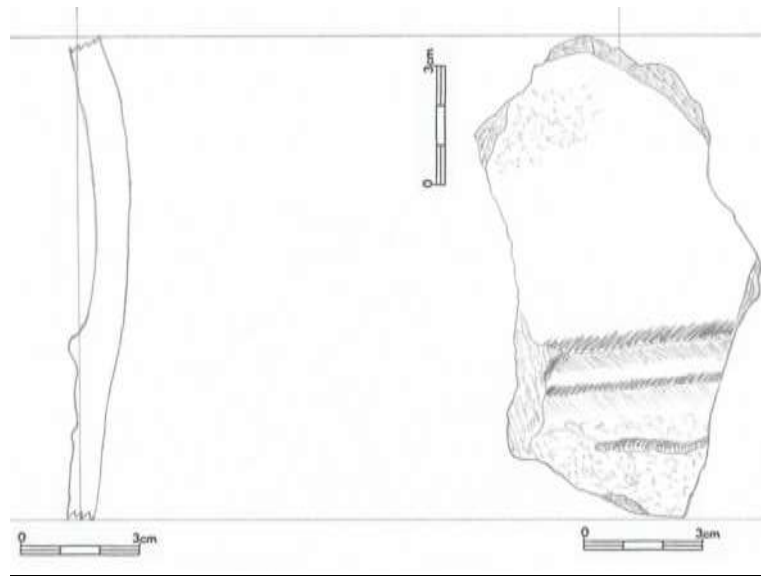

7.25.20 (8778)

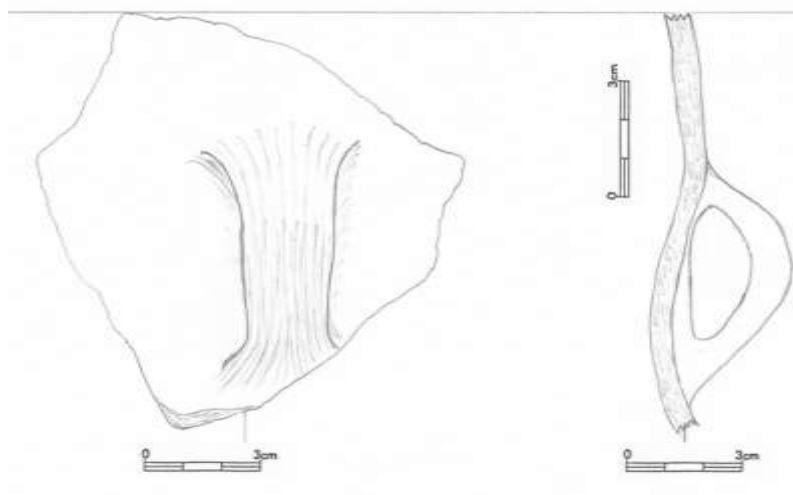

7.25.21 (8779)

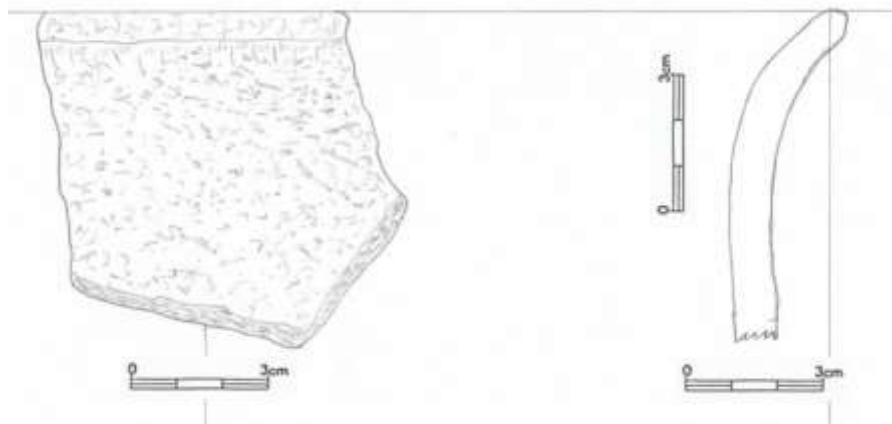

7.25.22 (8780)

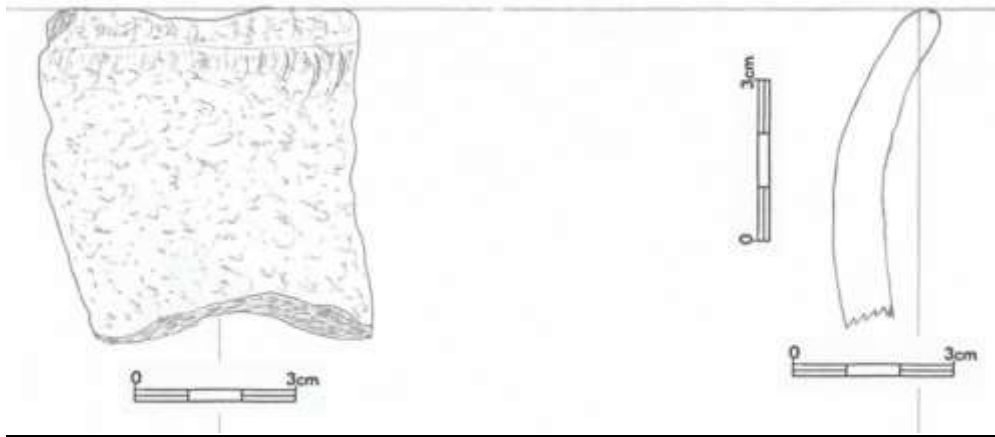

7.25.23 (8781 a)

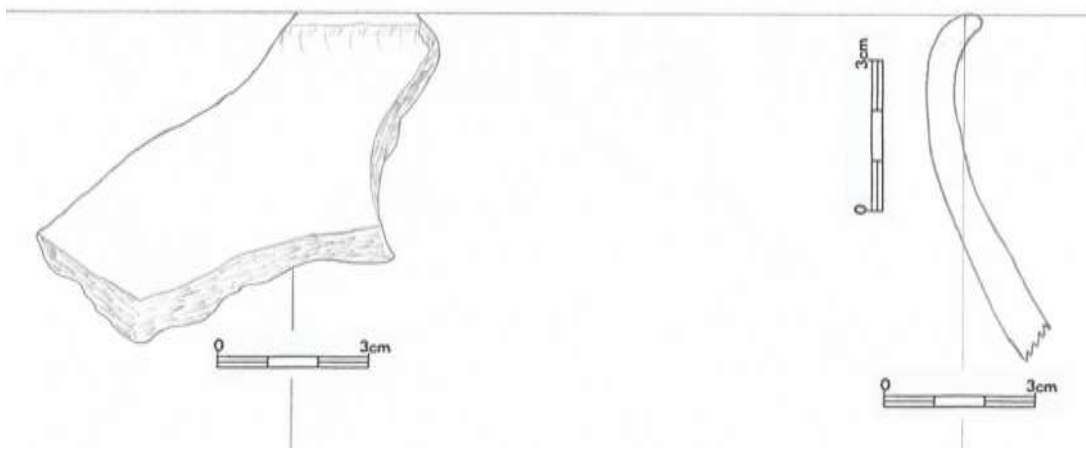

7.25.24 (8781 b)

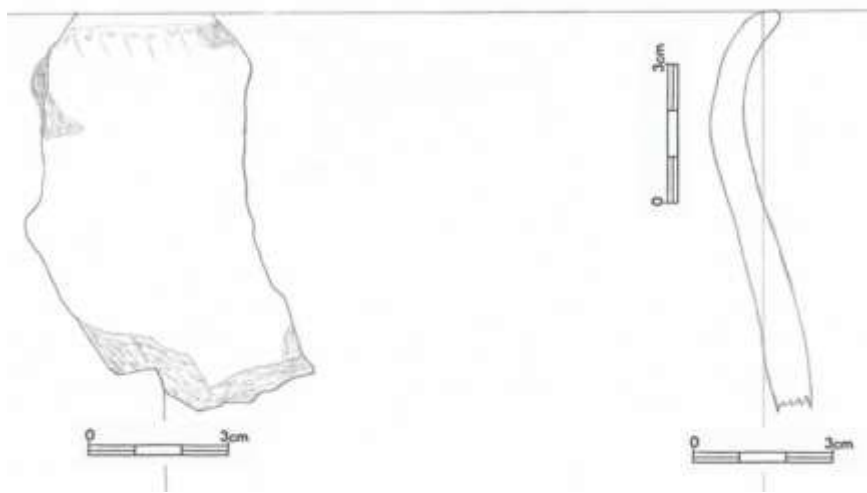

7.25.25 (8781 c)

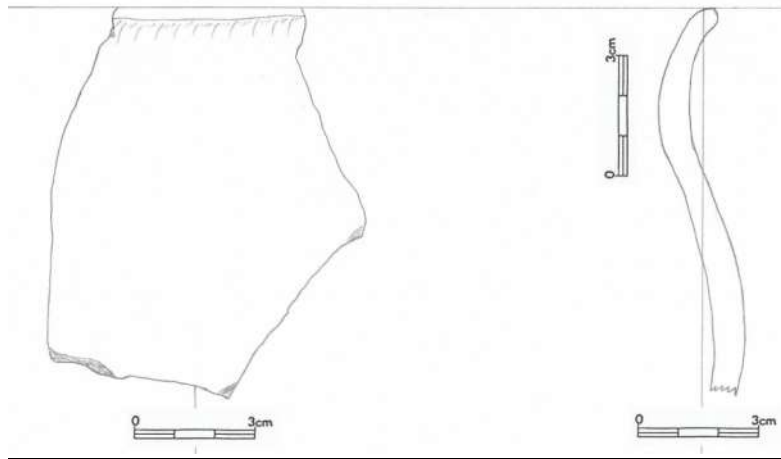

7.25.26 (8781 d)

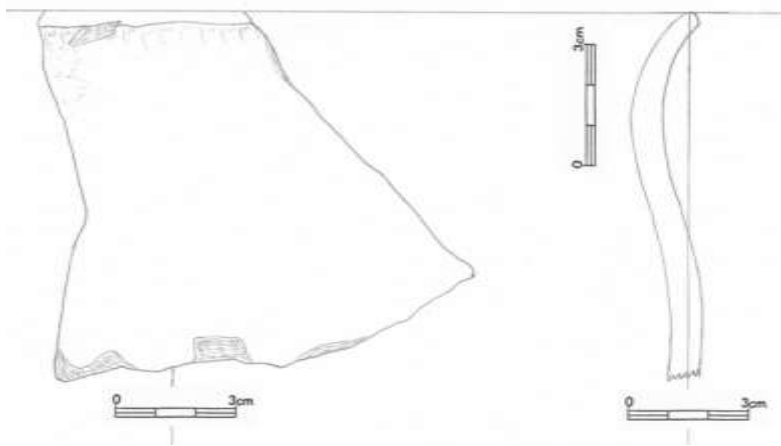

7.25.27 (8781 e)



7.25.28 (8784)

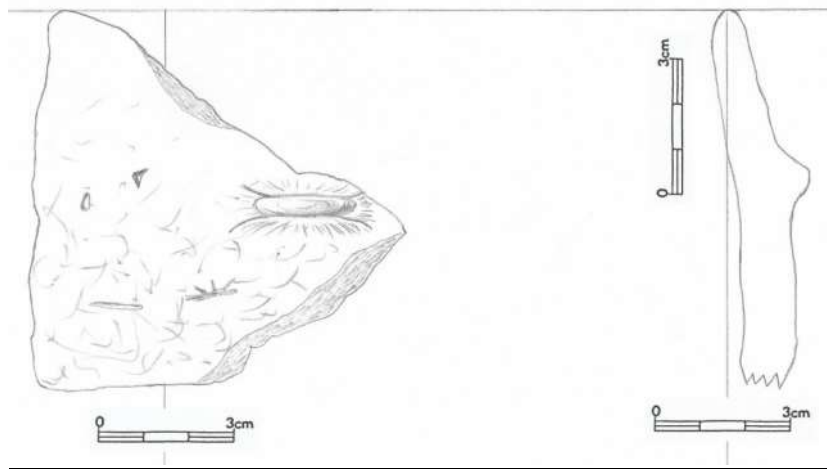

7.25.29 (8785)

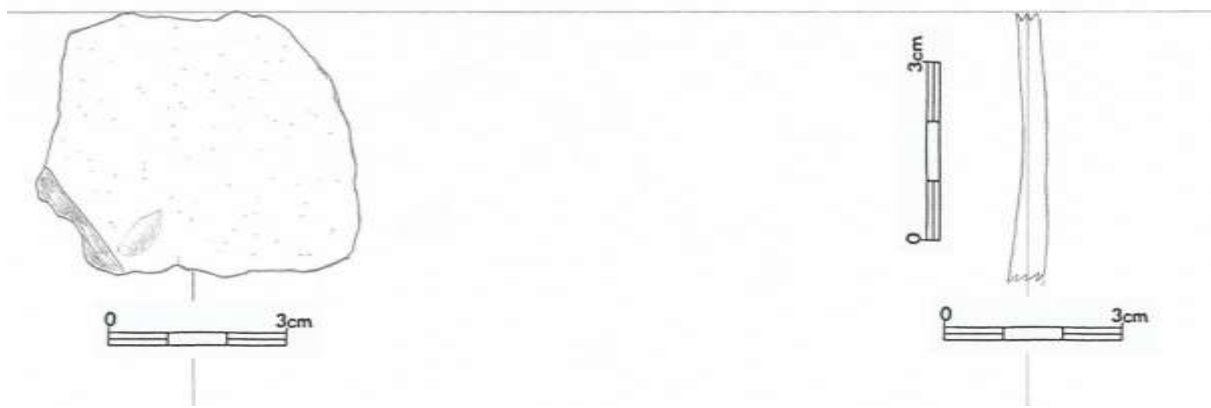

7.25.30 (8786)

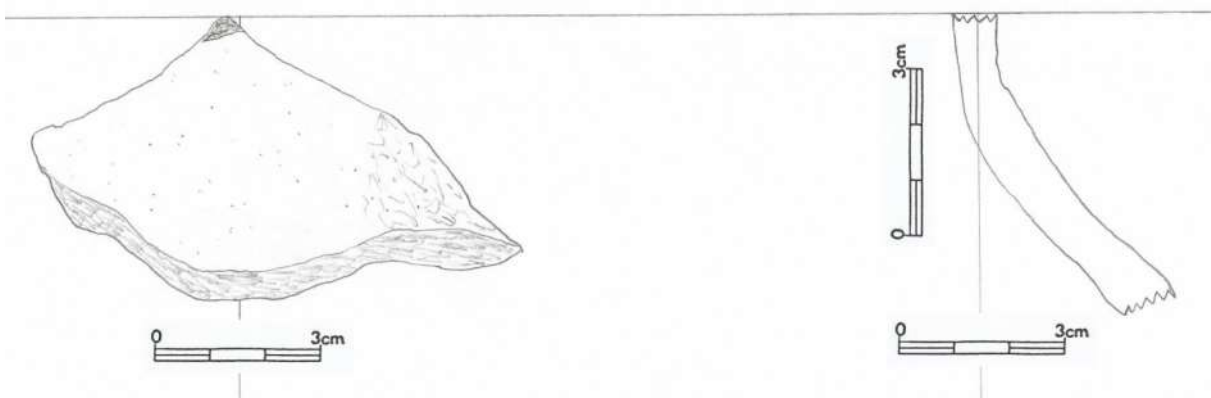

7.25.31 (8787)



7.25.32 (8788)

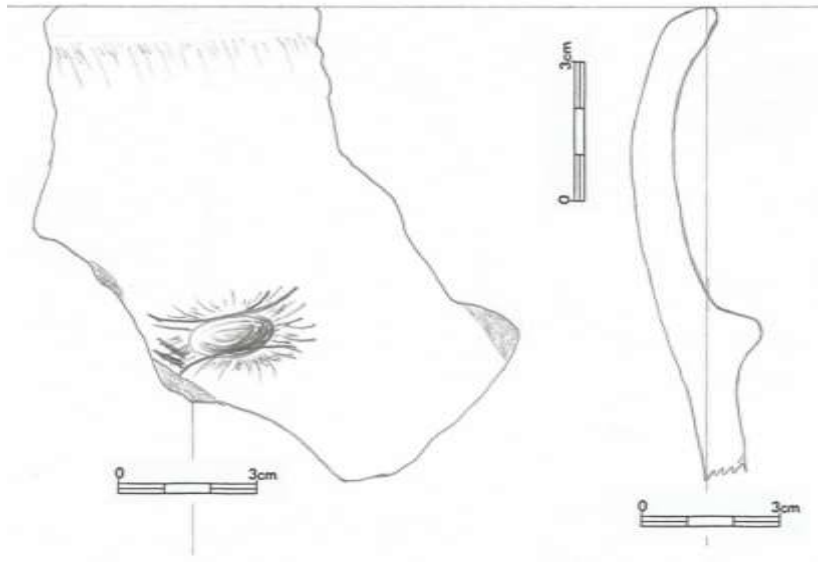

7.25.33 (8789)

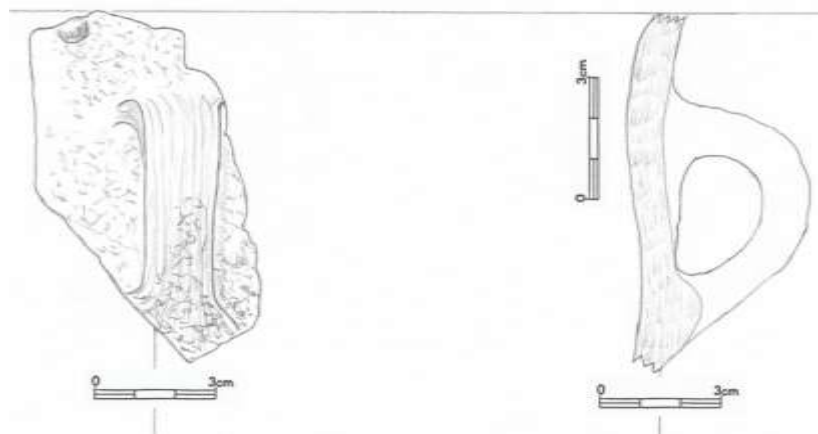

7.25.34 (8790)

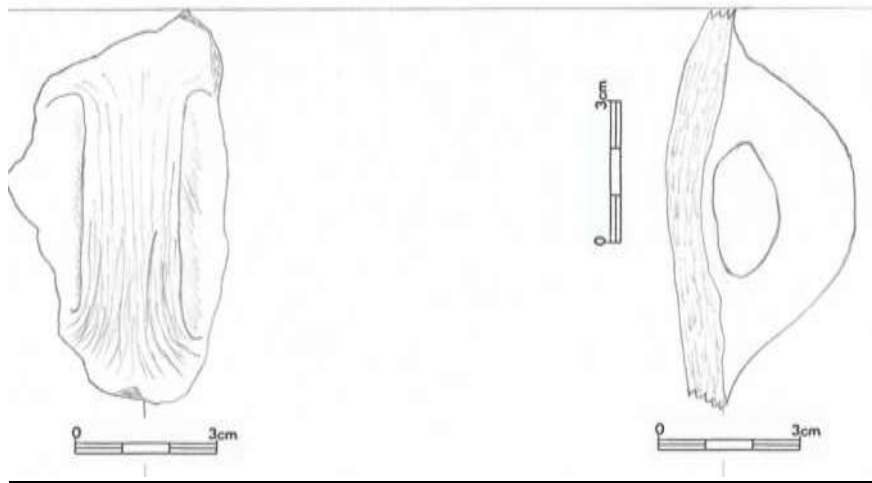

7.25.35 (8792)



7.25.36 (8793)

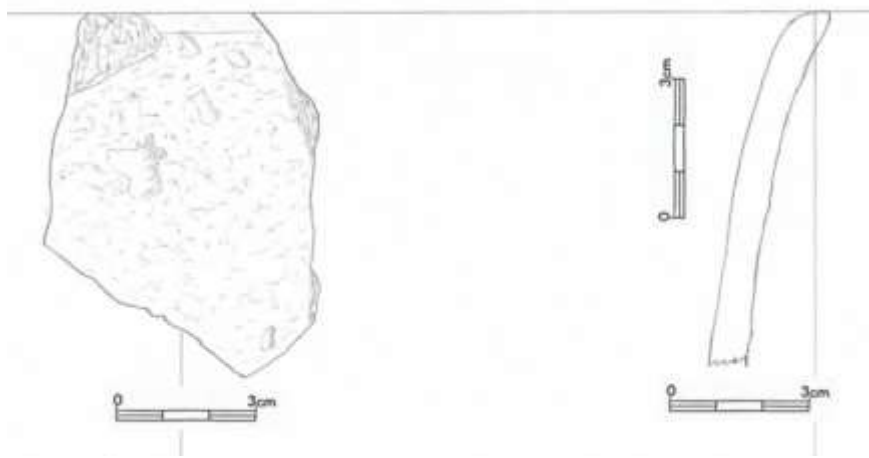

7.25.37 (8794)

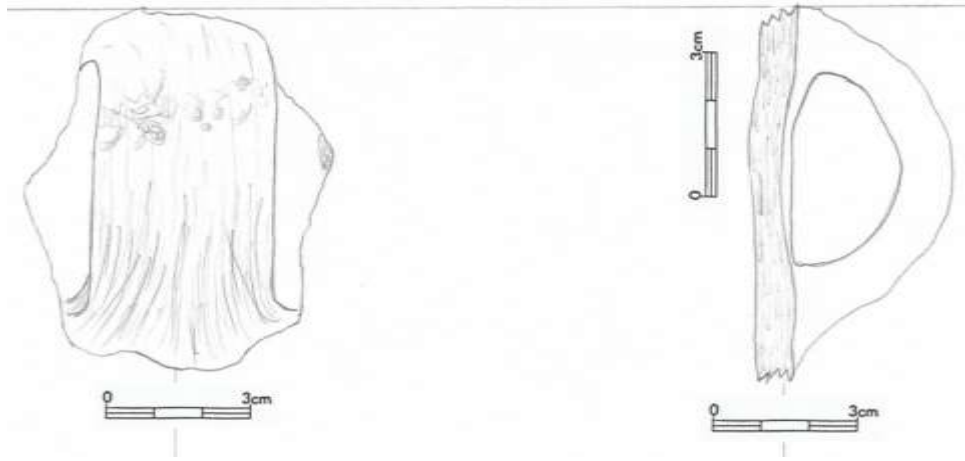

7.25.38 (8795)

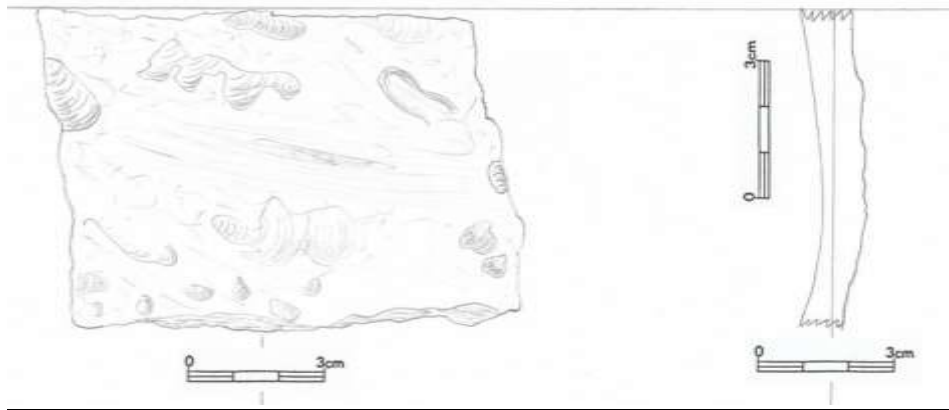

7.25.39 (8797)

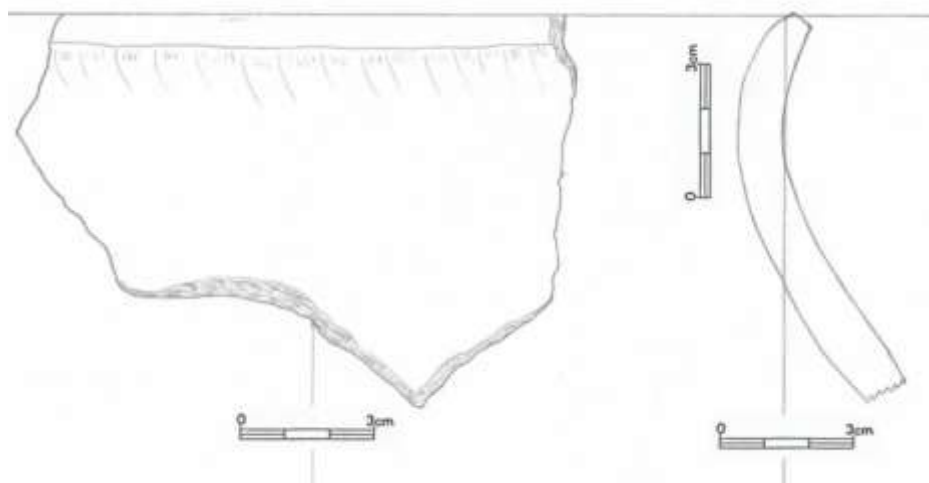

7.25.40 (8798)

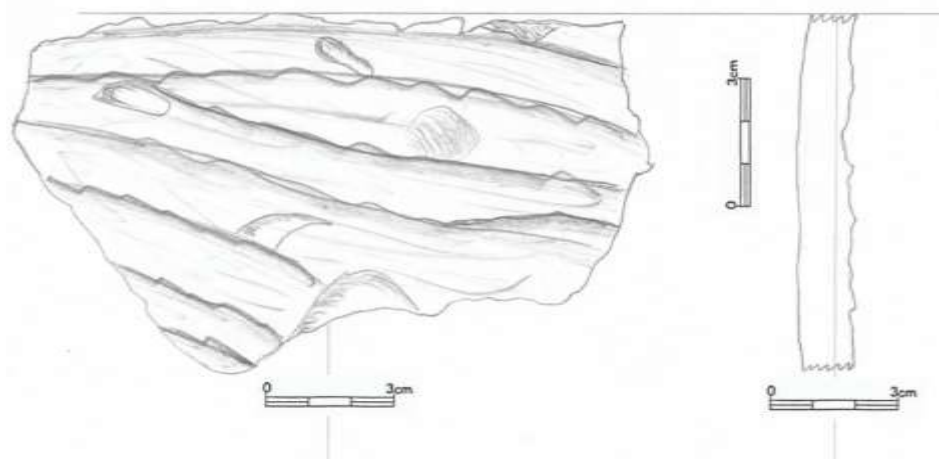

7.25.41 (8799)

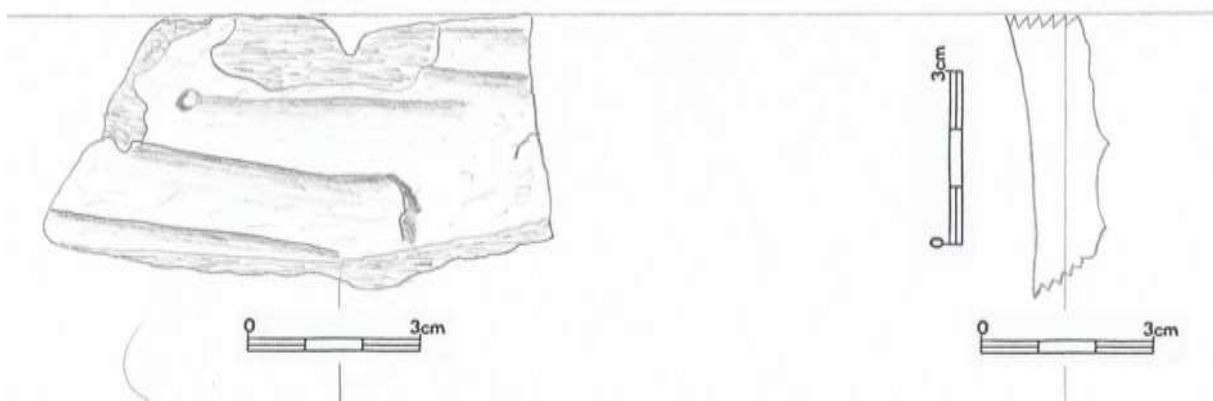

7.25.42 (8801)

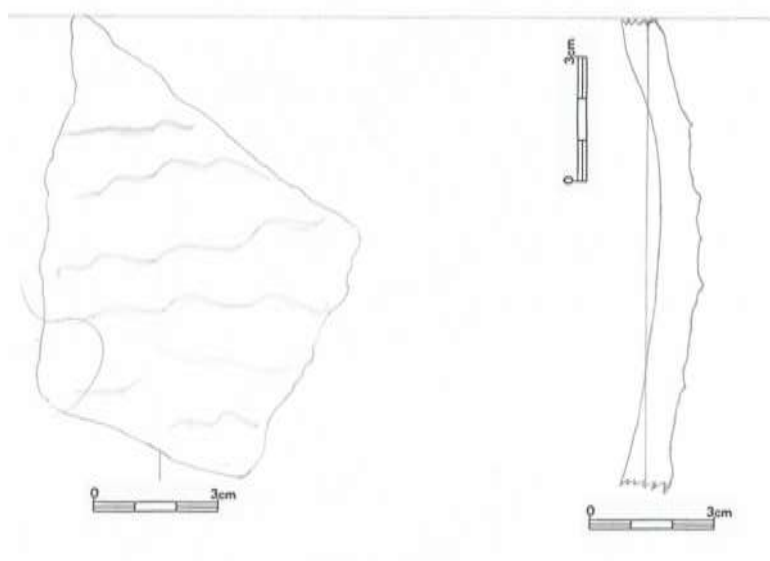

7.25.43 (8802)

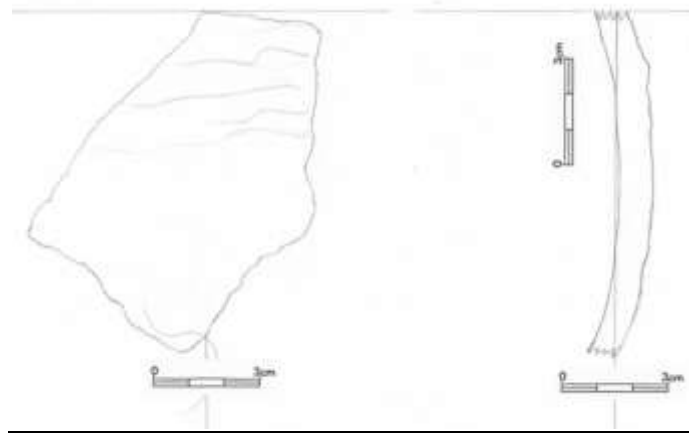

7.25.44 (8804)

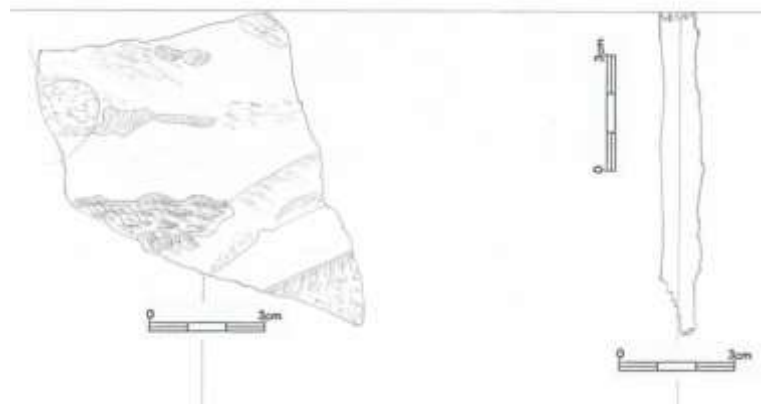

7.25.45 (8806)

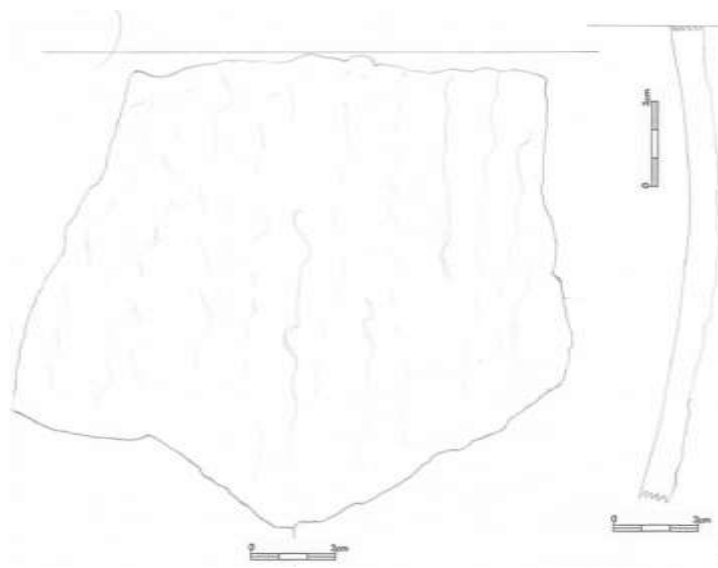

7.25.46 (8808)

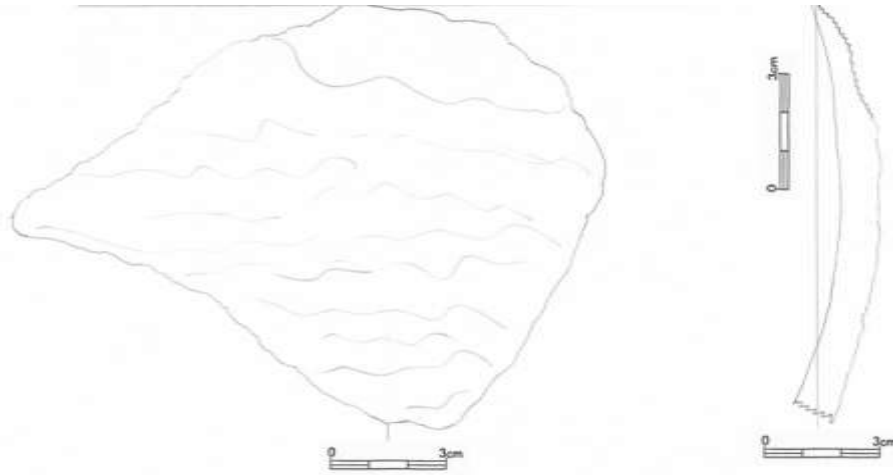

7.25.47 (8791)

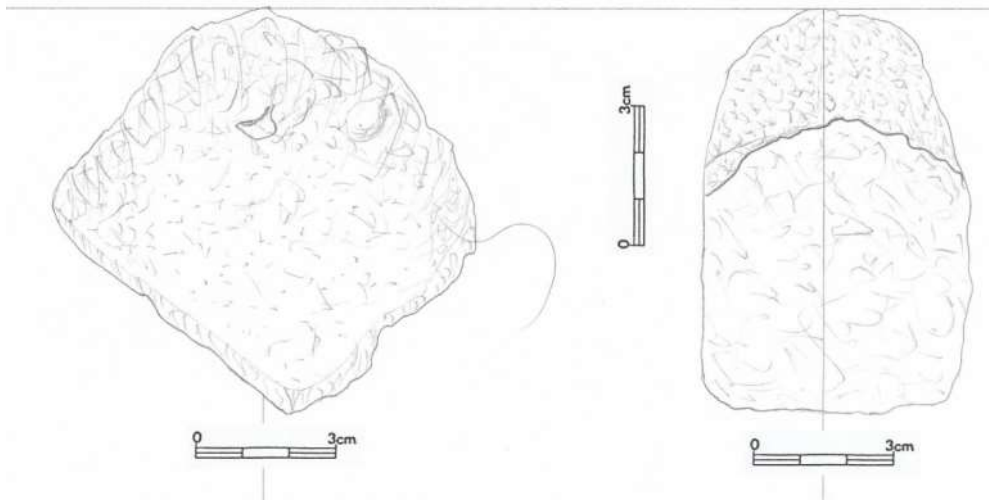

Krabice č. 26

7.26.1 (10409)

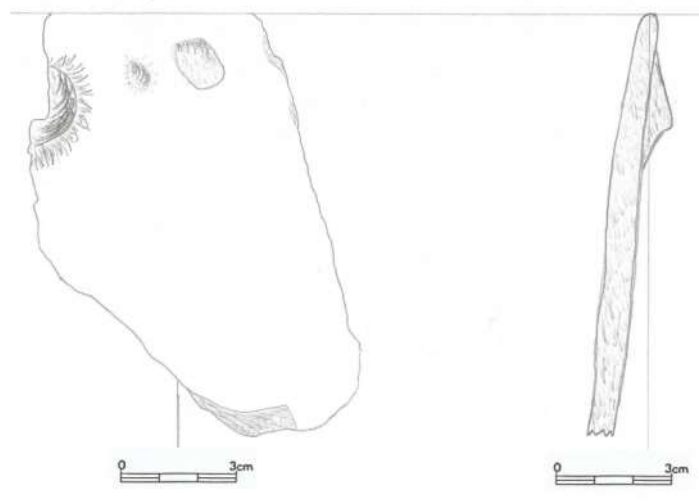

7.26.2 (10411)

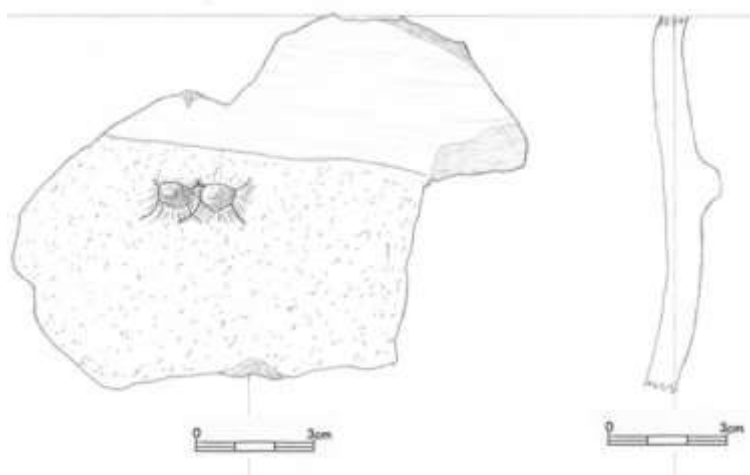

7.26.3 (10412)

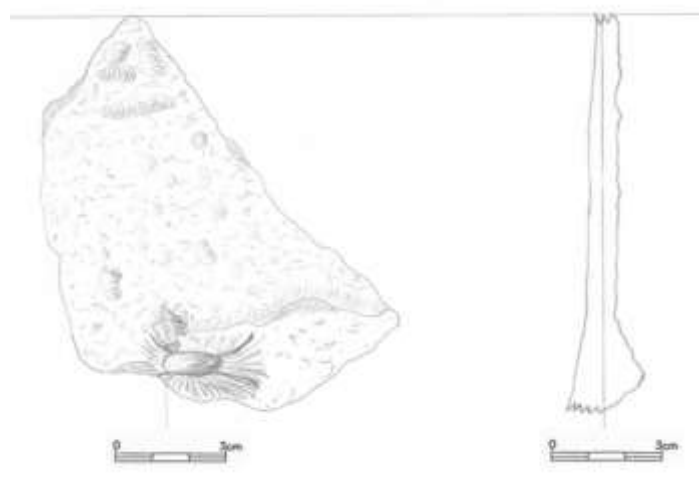

7.26.4 (10413)

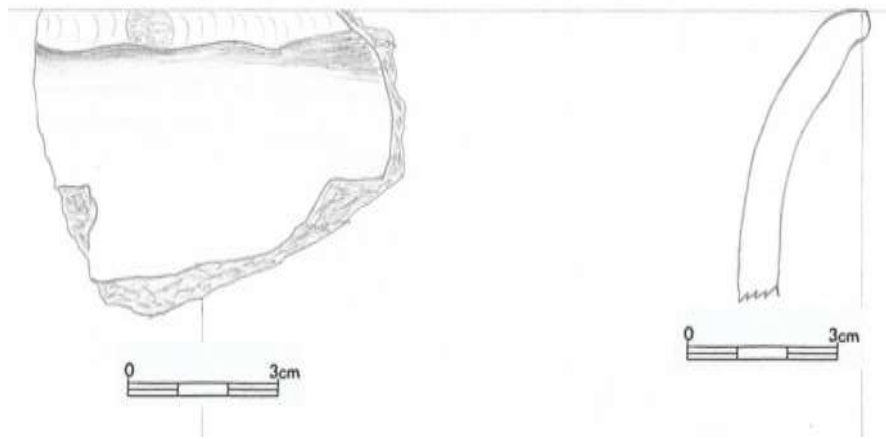

7.26.5 (10414)

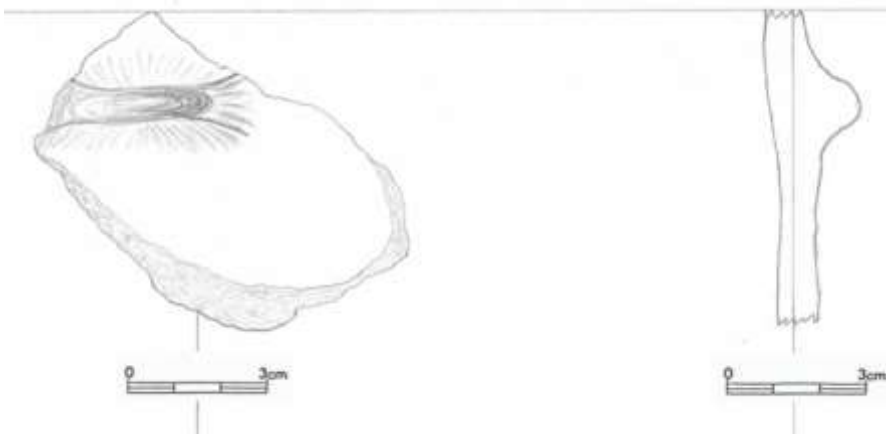

7.26.6 (10415)

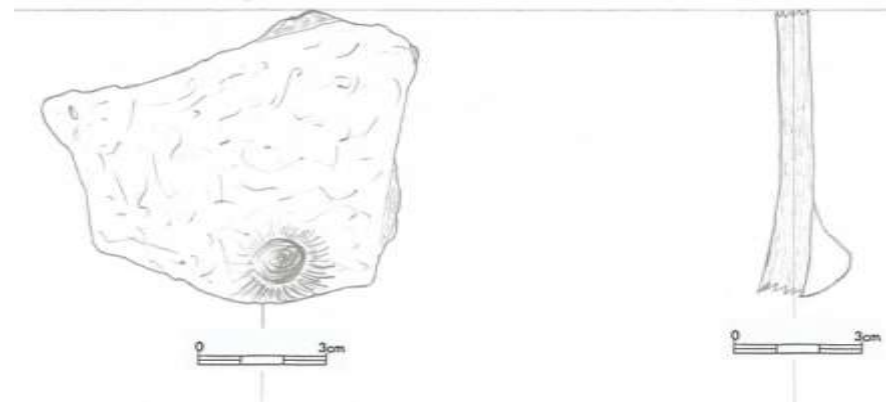

7.26.7 (10416)

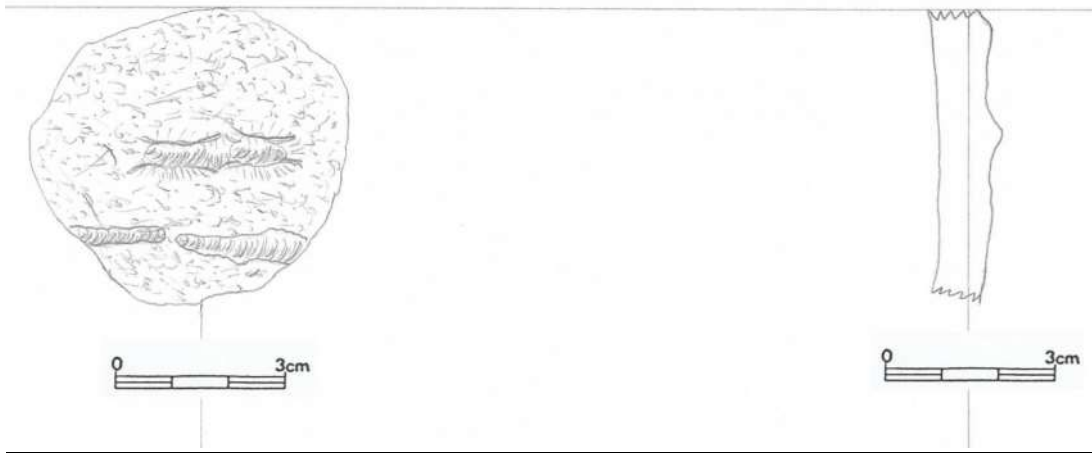

7.26.8 (10417)

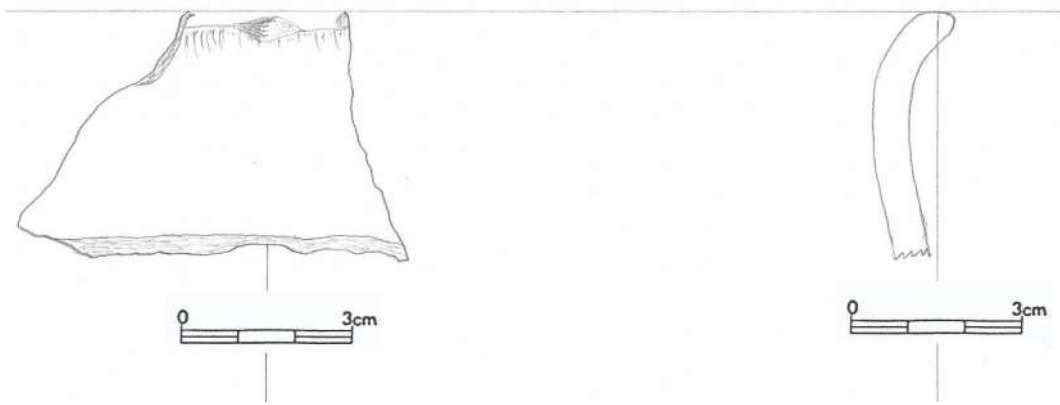

7.26.9 (10418)

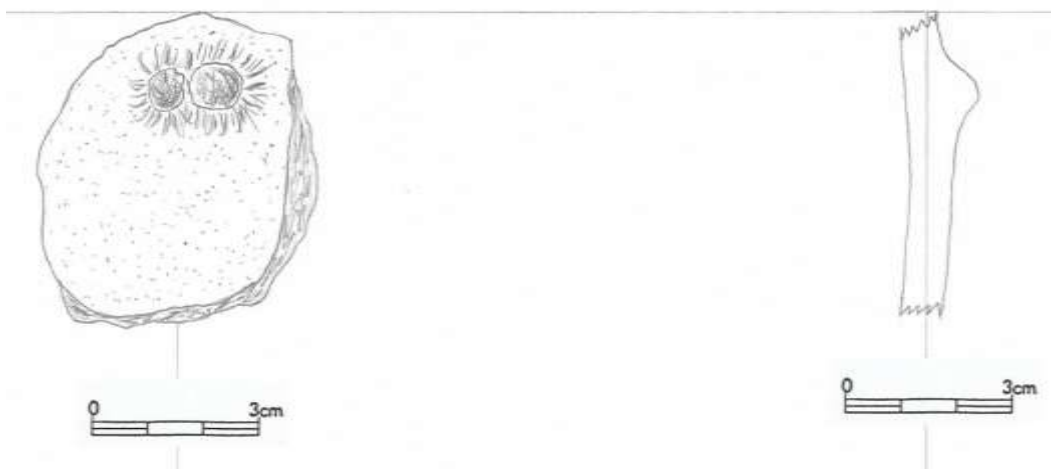

7.26.10 (10419)

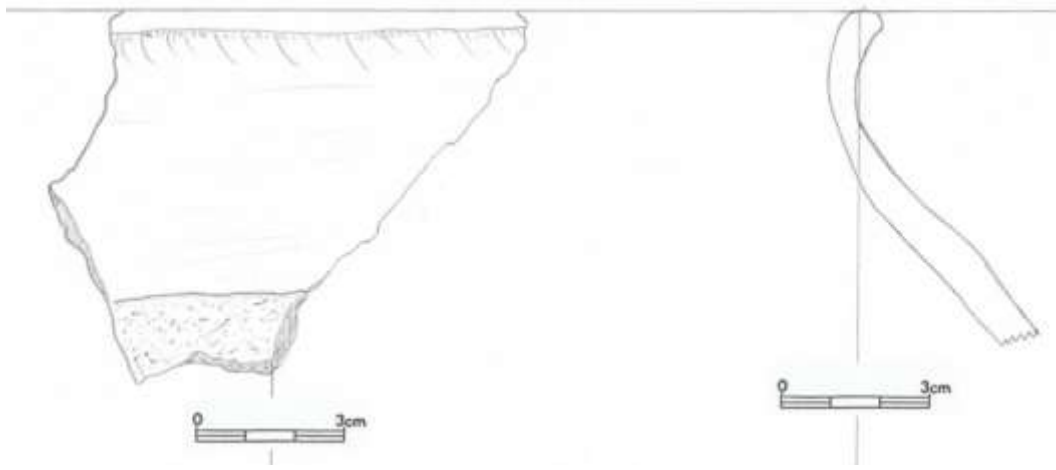

7.26.11 (10420)

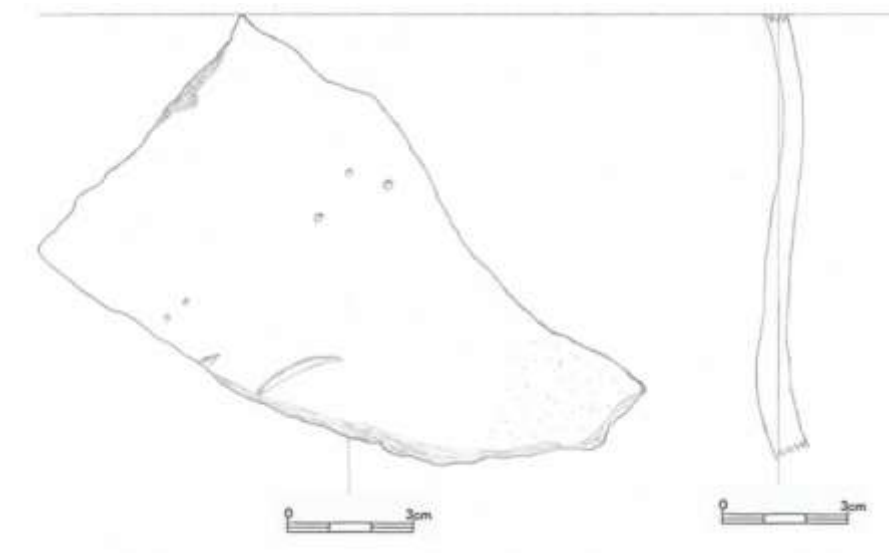

Krabice č. 27

7.27.1



7.27.2, 3

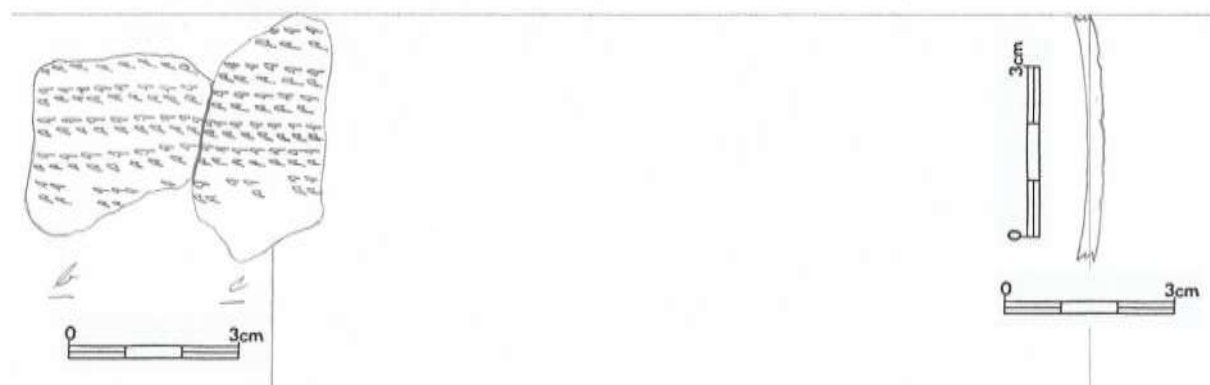

7.27.4,16

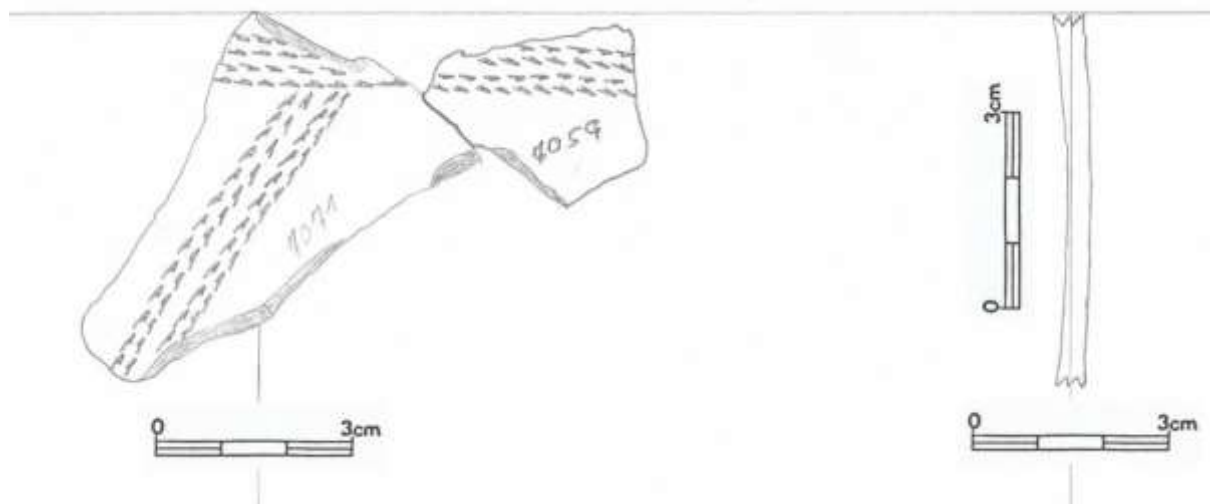

7.27.5

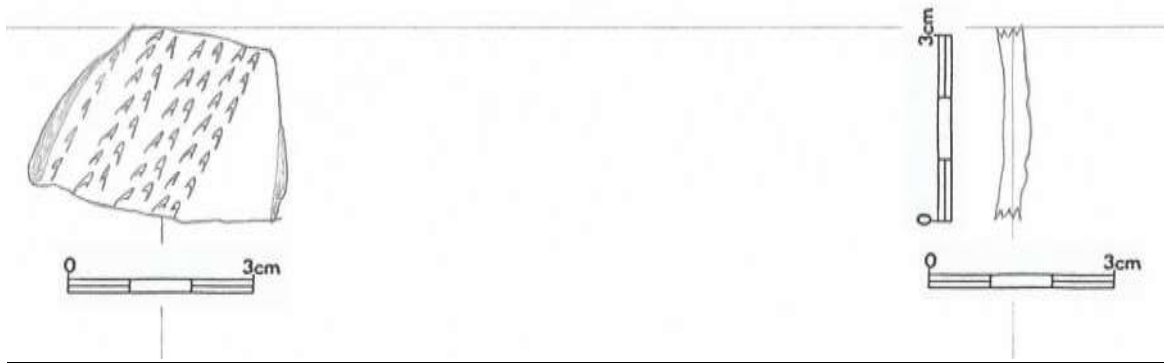

7.27.6

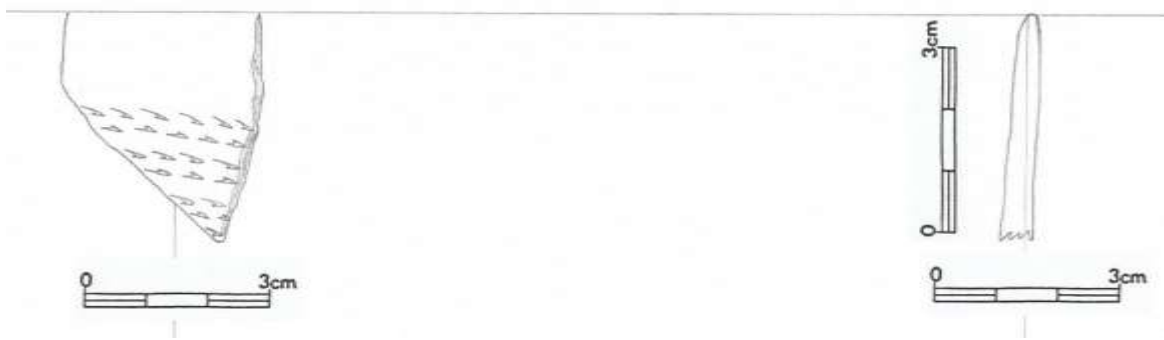

7.27.7

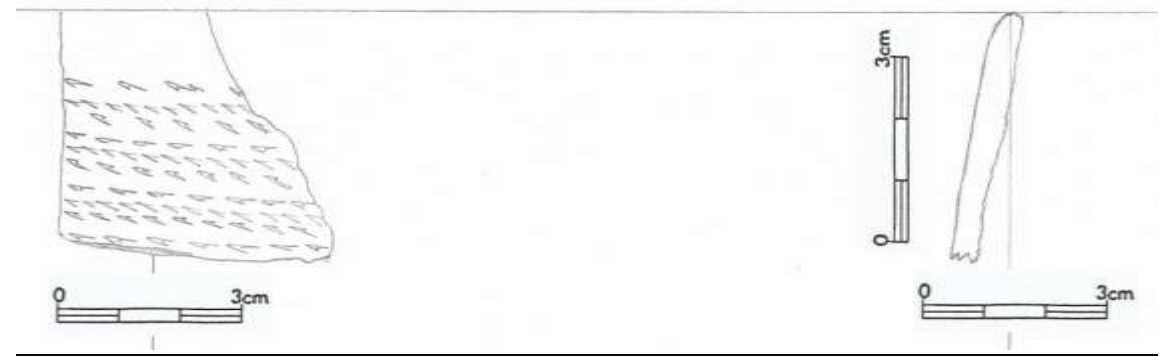

7.27.8



7.27.9

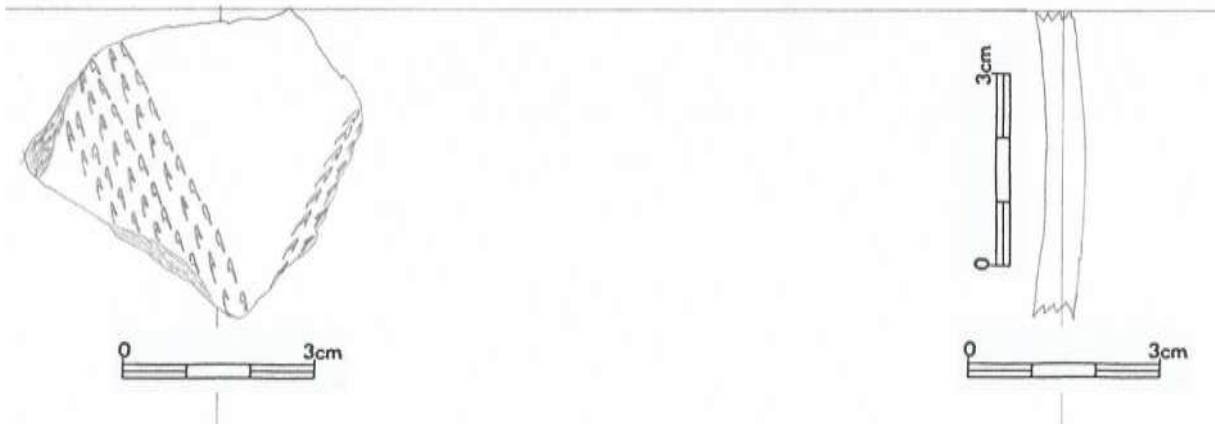

7.27.10

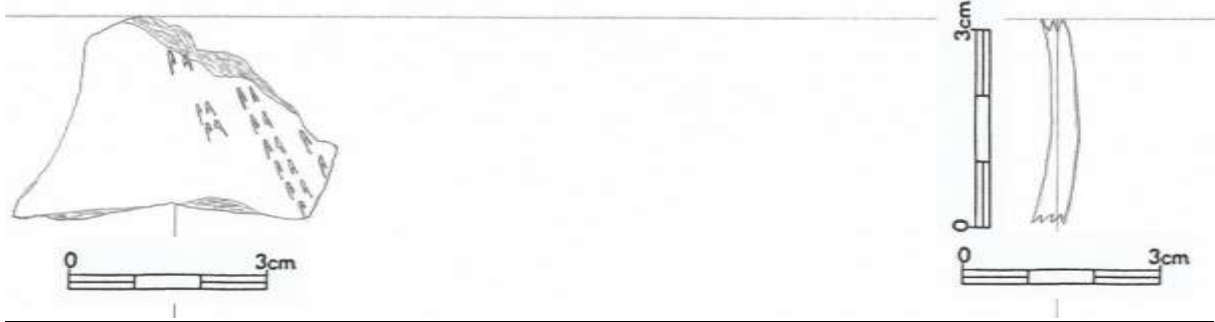

7.27.11 a



7.27.11 b

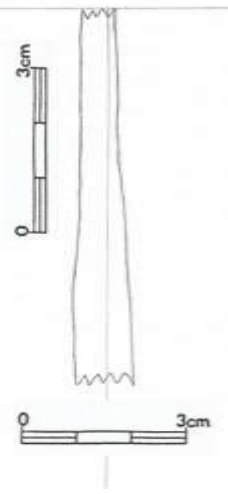
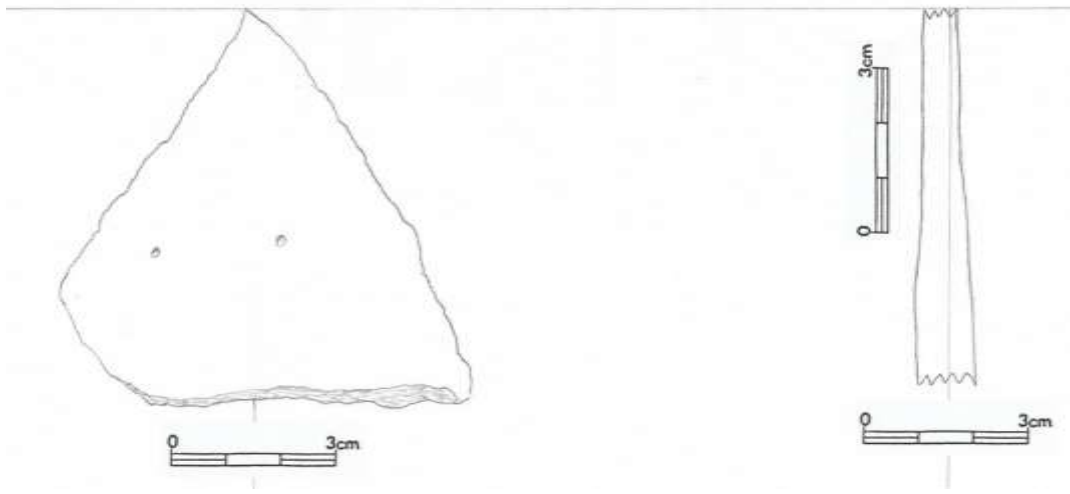

7.27.12,21

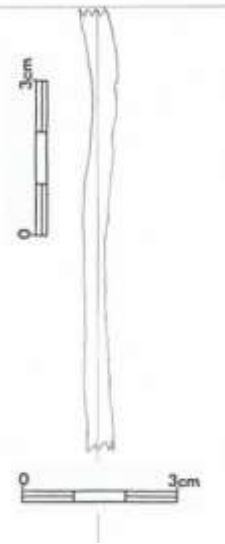

7.27.13

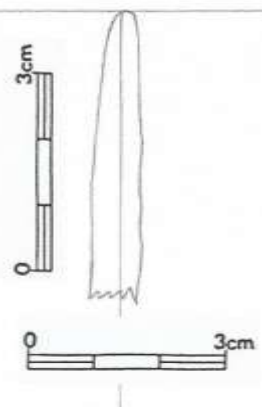
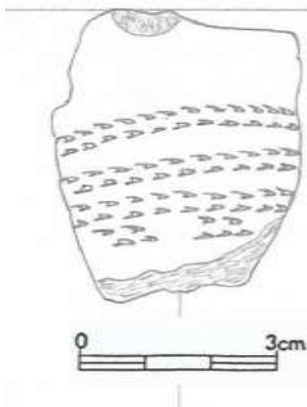

7.27.14

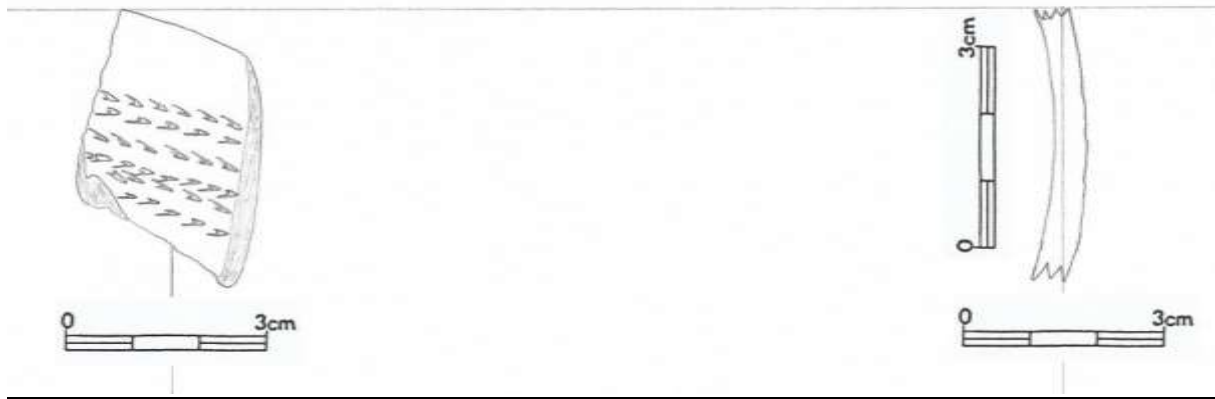

7.27.15



7.27.17

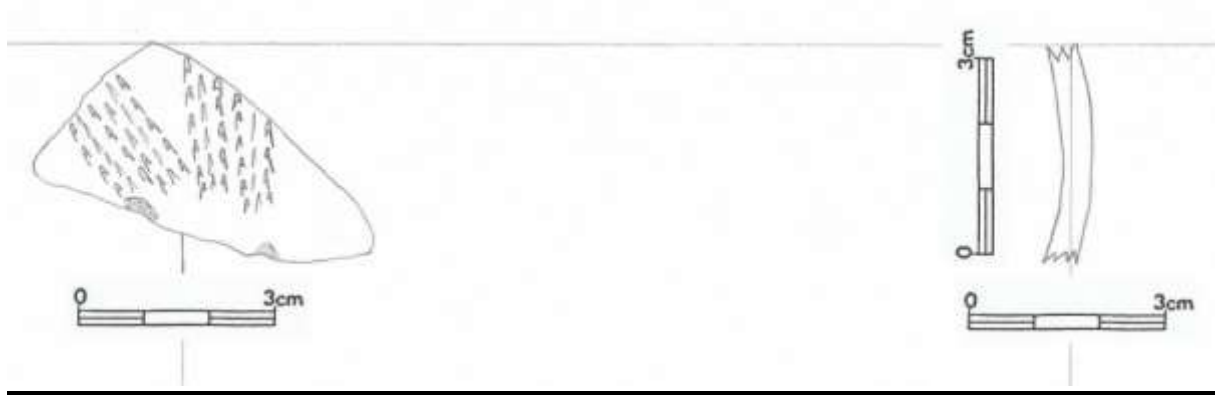

7.27.18

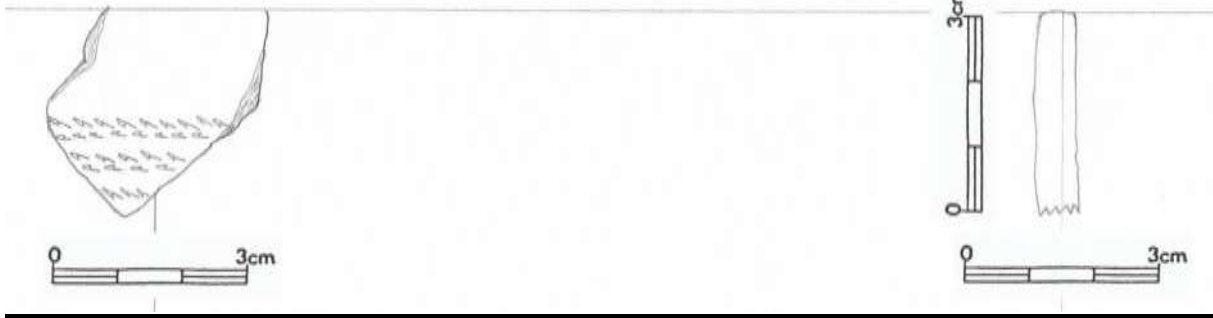

7.27.19



7.27.20

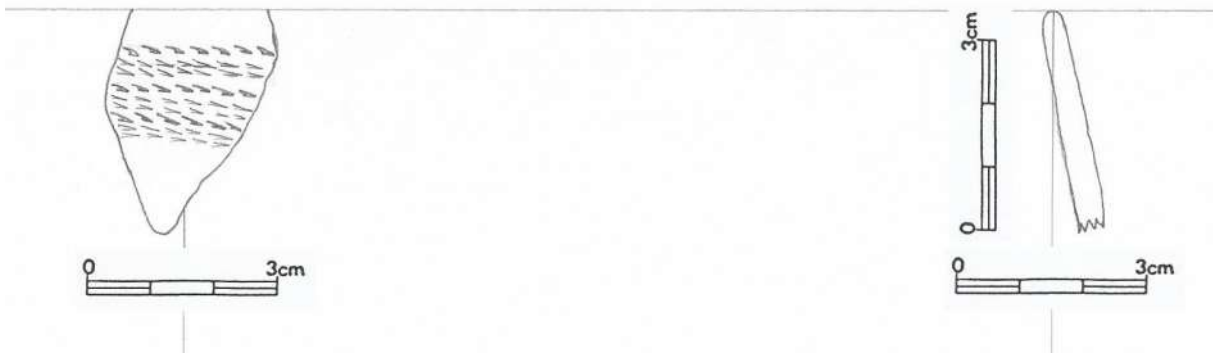

7.27.22

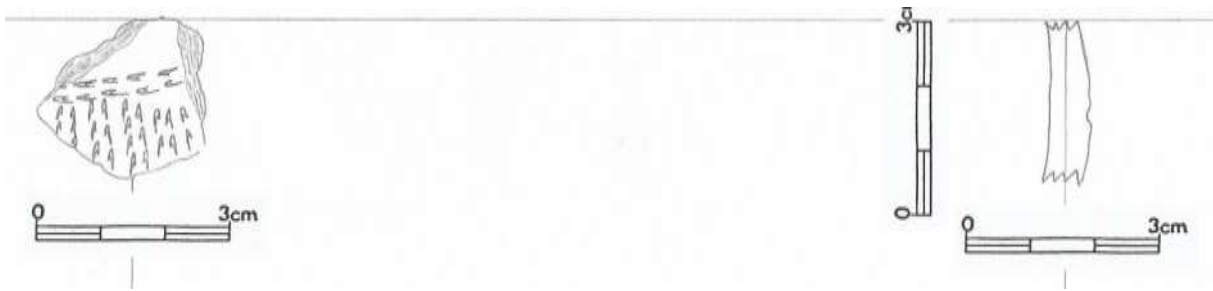

7.27.23



7.27.24

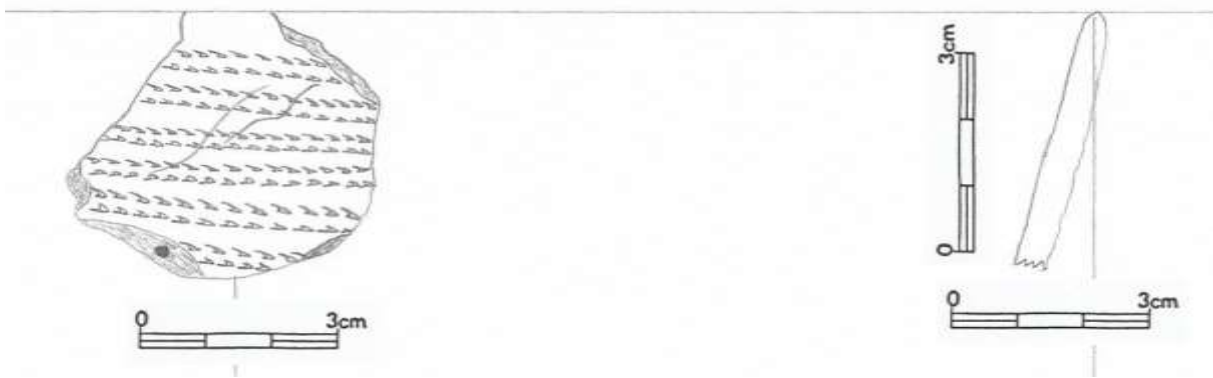

7.27.25

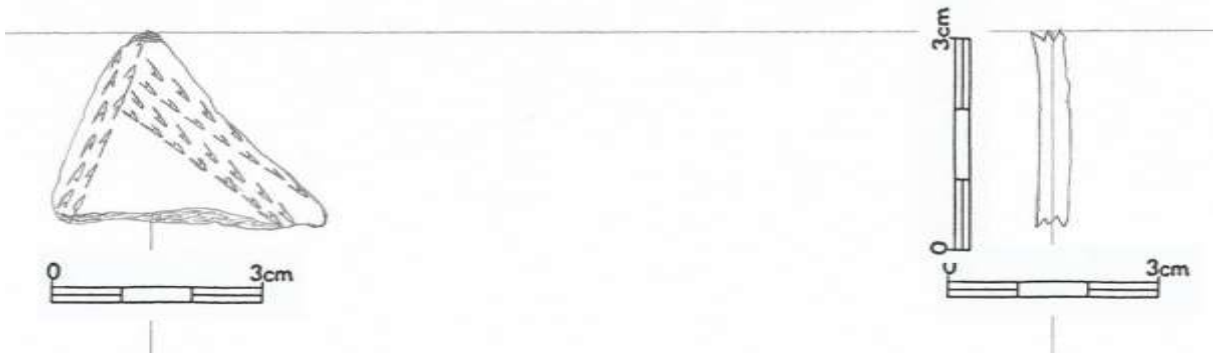

7.27.26

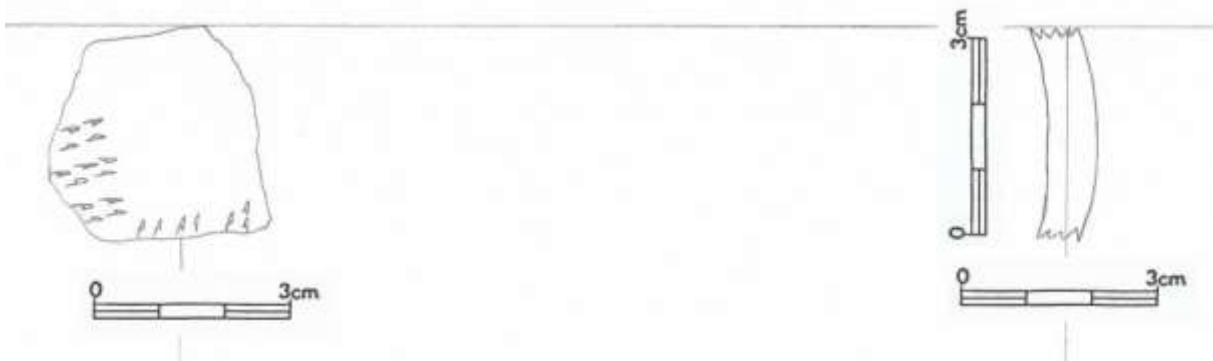

7.27.27



7.27.28

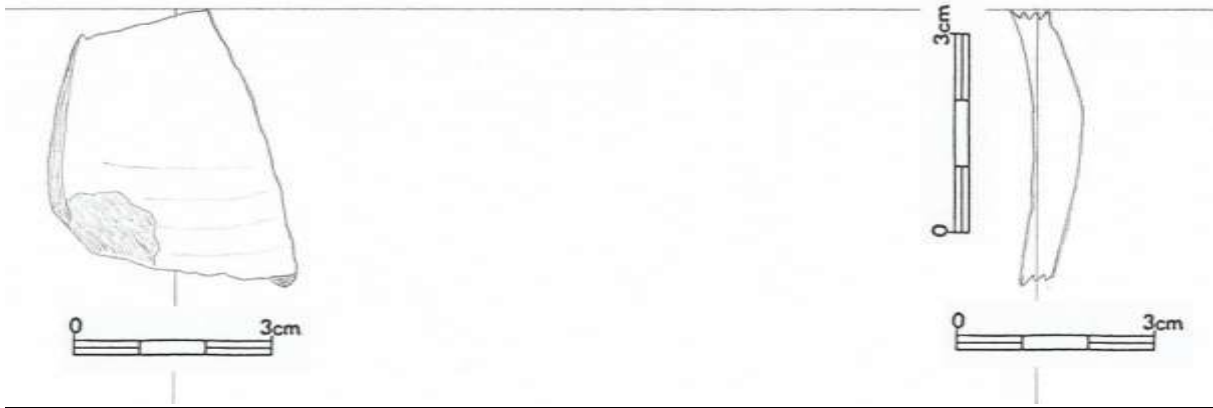

7.27.29

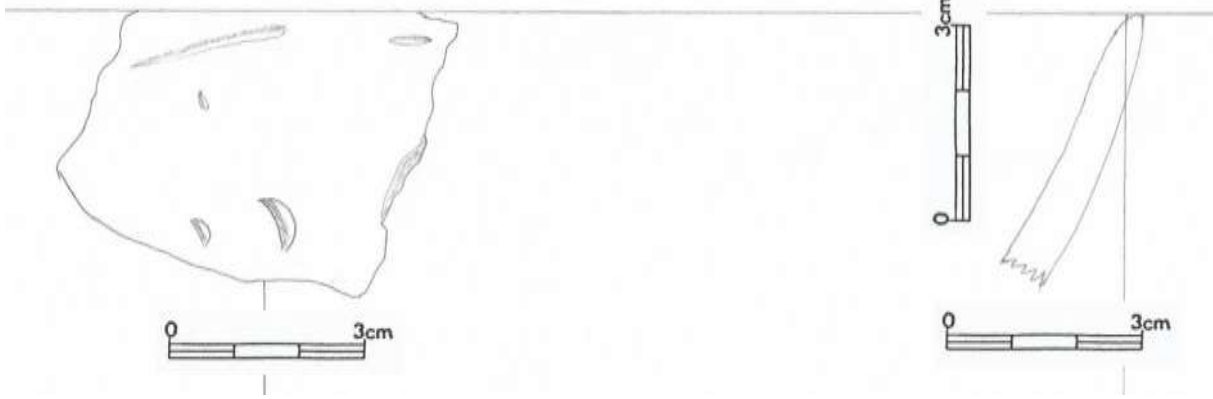

7.27.30

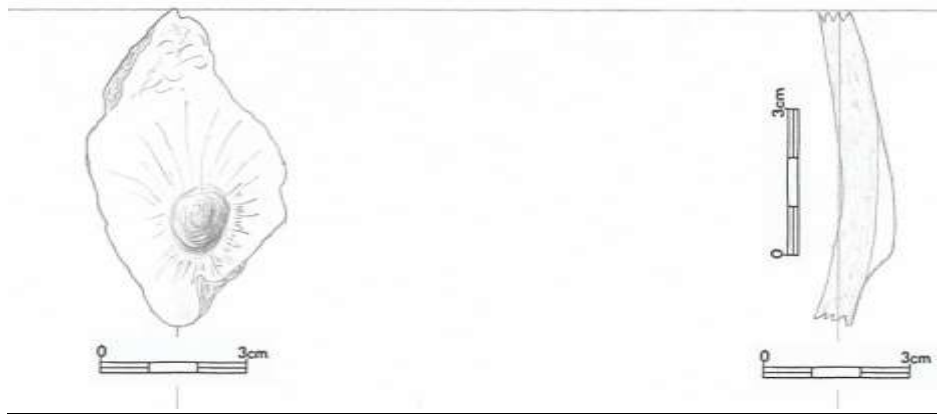

7.27.31

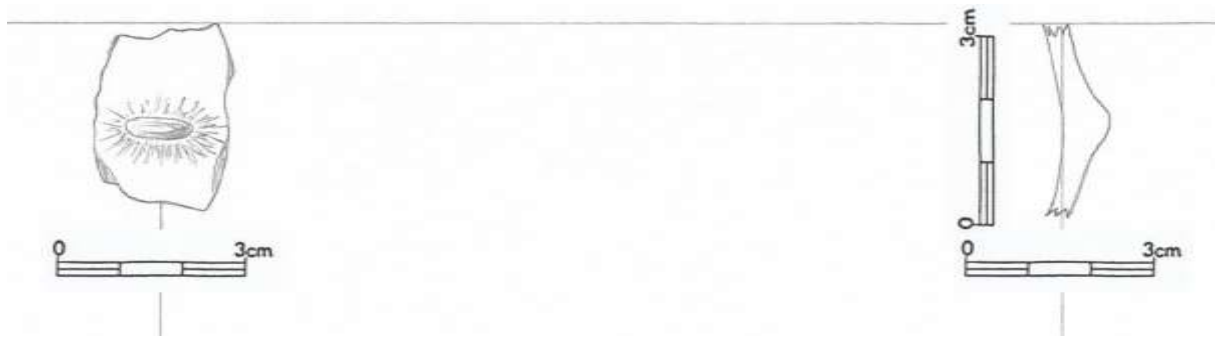

7.27.32



7.27.33, 35

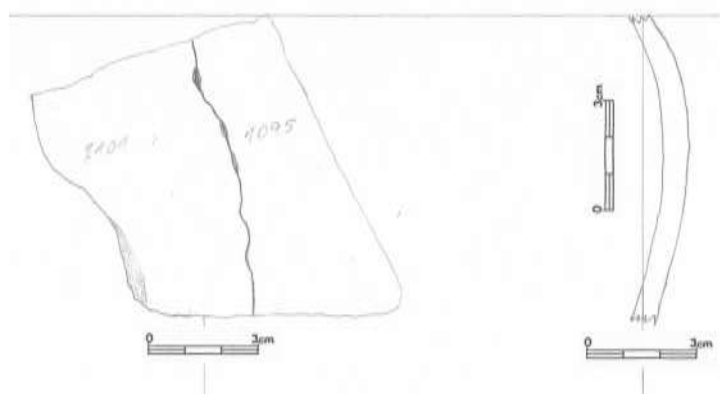

7.27.34

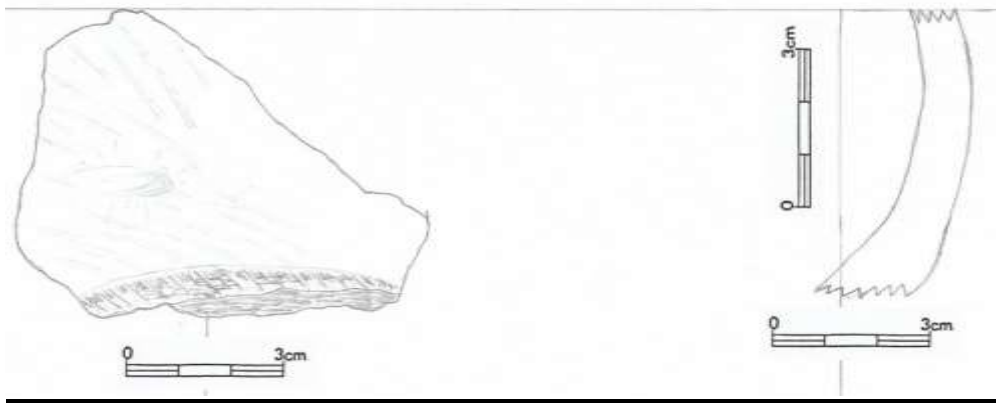

7.27.36

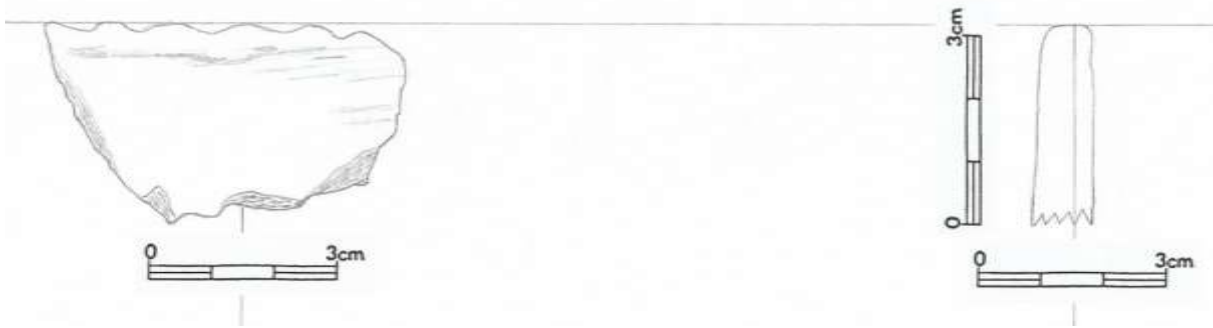

7.27.37

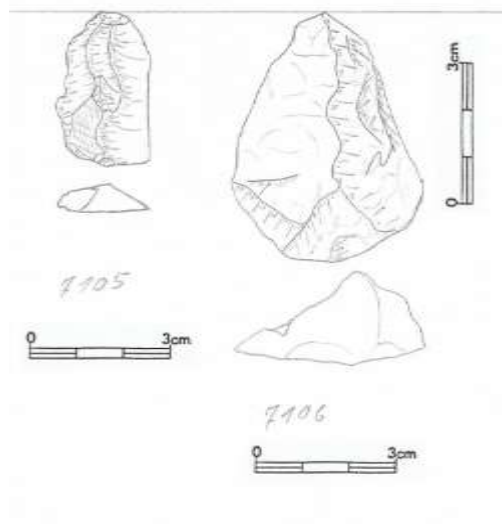

7.27.38

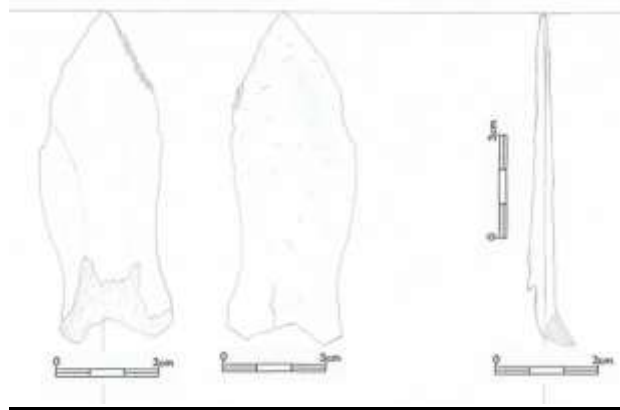

7.27.39

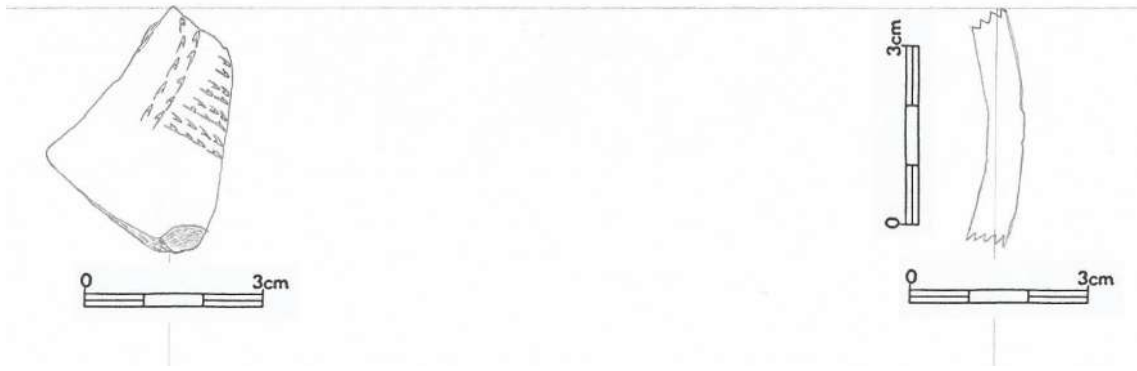

7.27.40

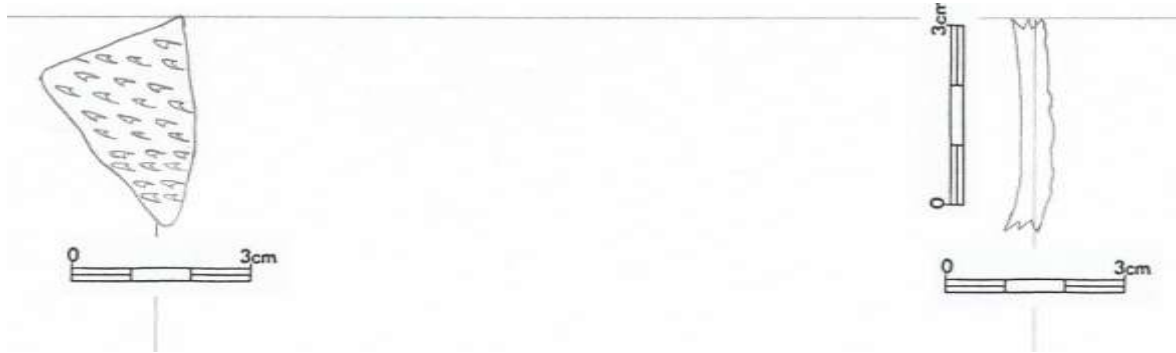

7.27.41



7.27.42

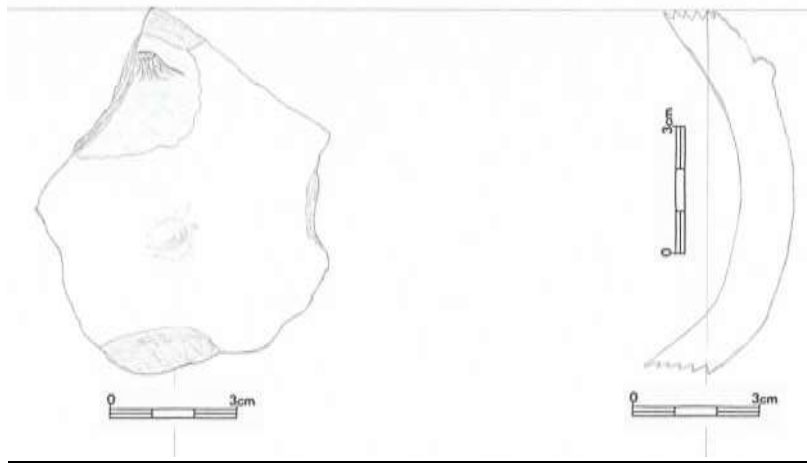

7.27.43

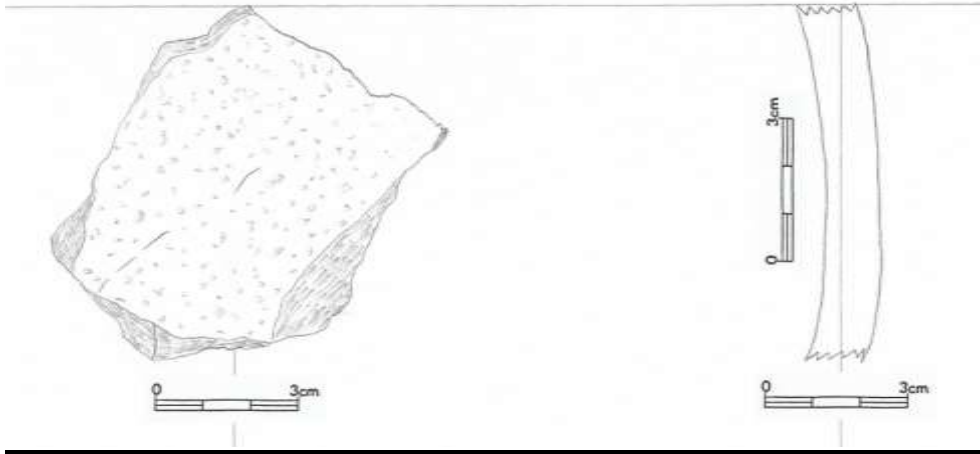

7.27.44

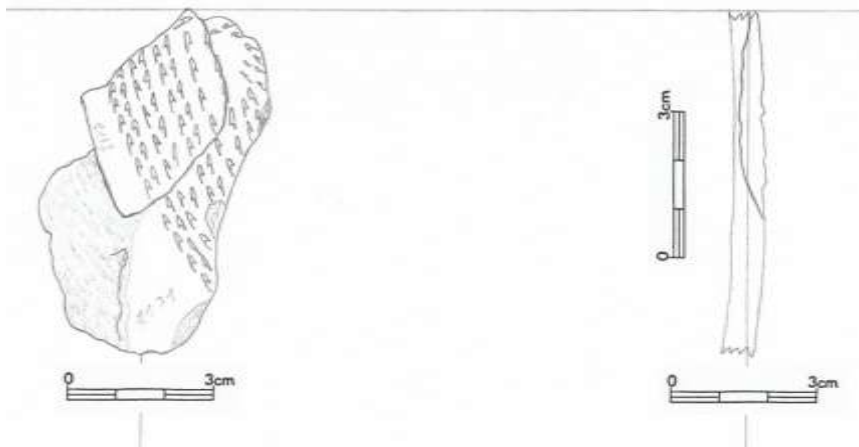

7.27.45

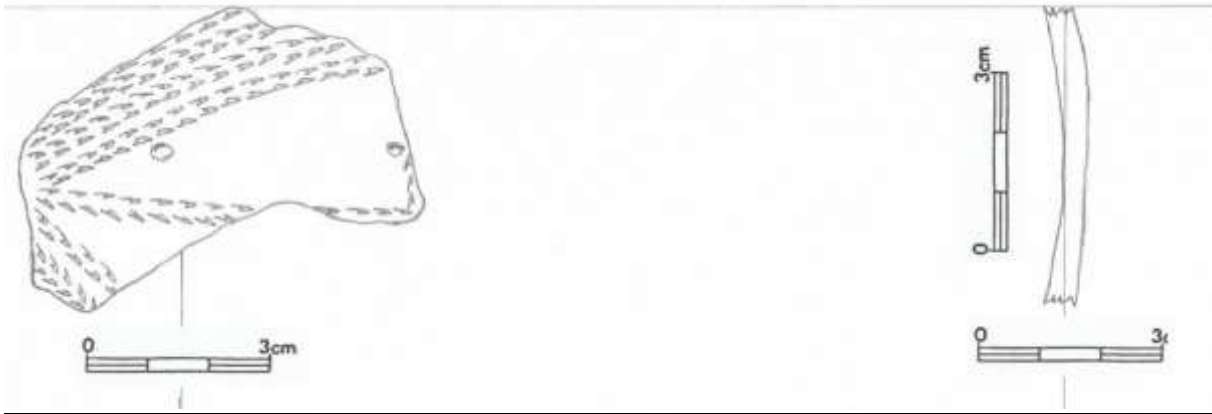

7.27.46



7.27.47

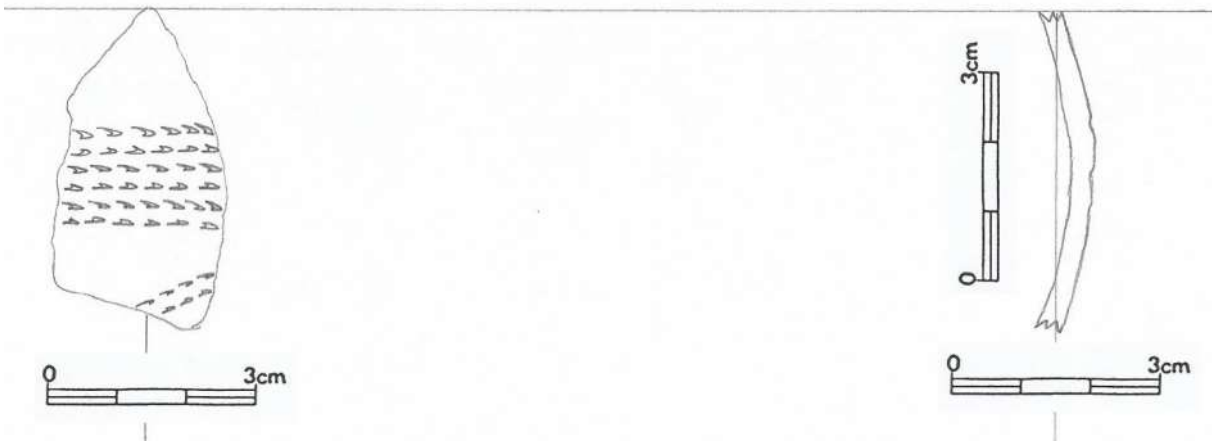

Krabice č. 28

7.28.1 (8320)

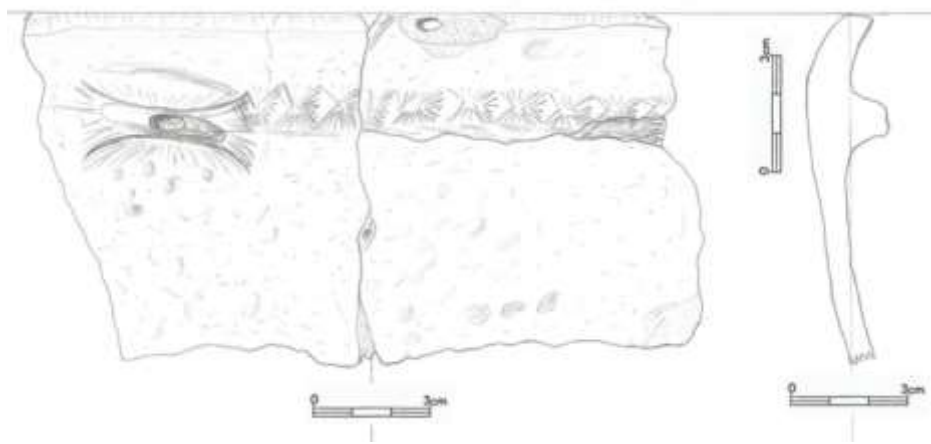

7.28.2 (8321)

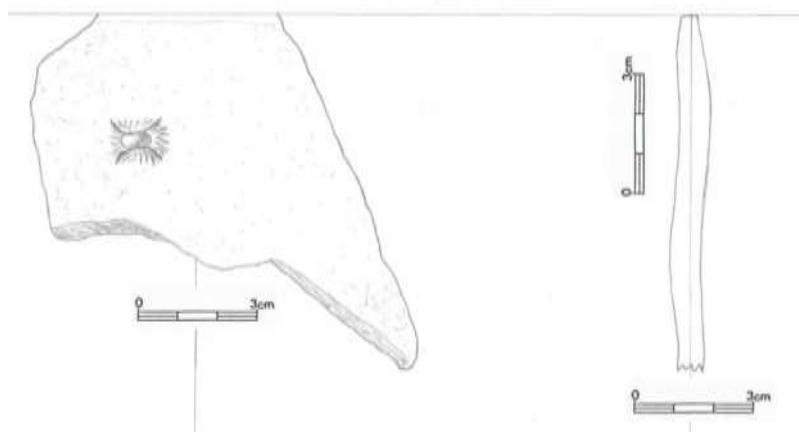

7.28.3 (8322)

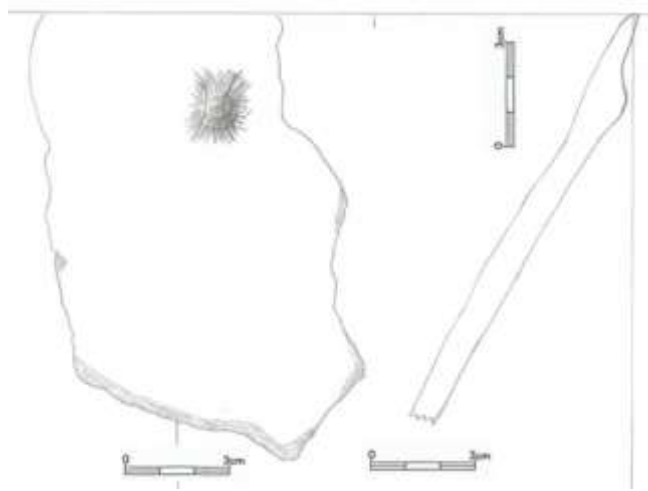

7.28.4 (8323)

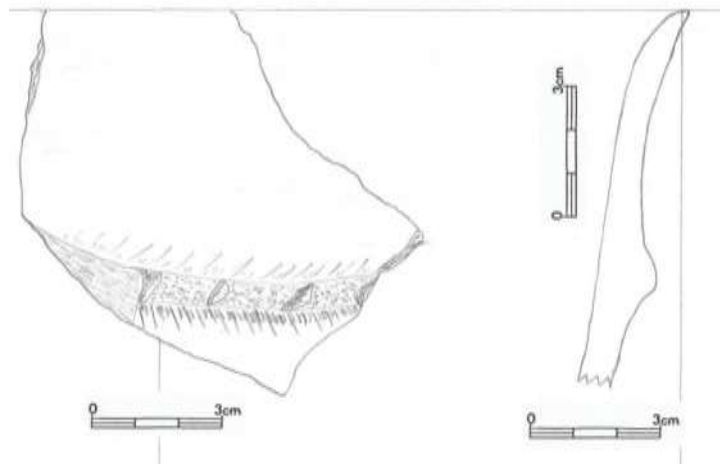

7.28.5 (8324)

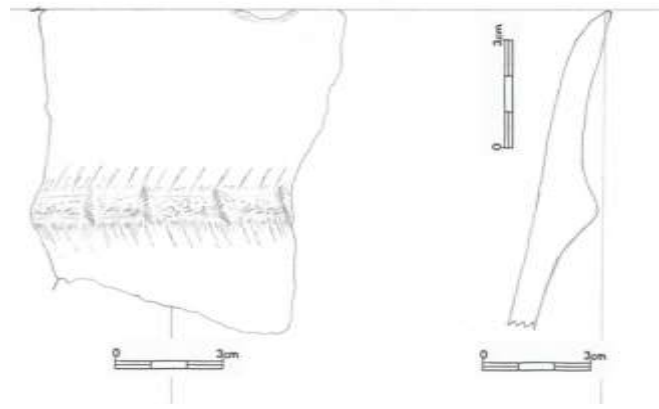

7.28.6 (8325)

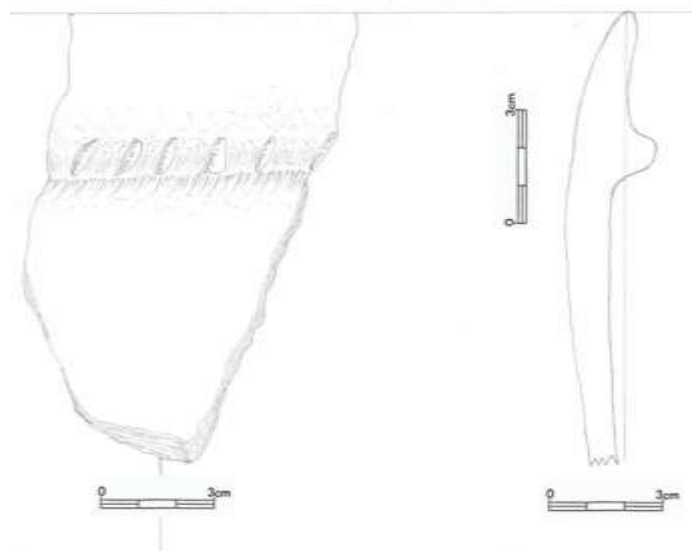

7.28.7 (8326)



7.28.8 (8327)

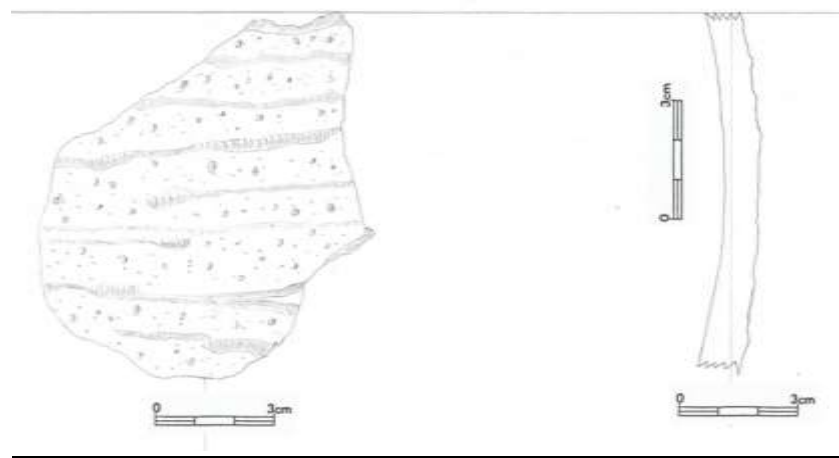

7.28.9 (8328)

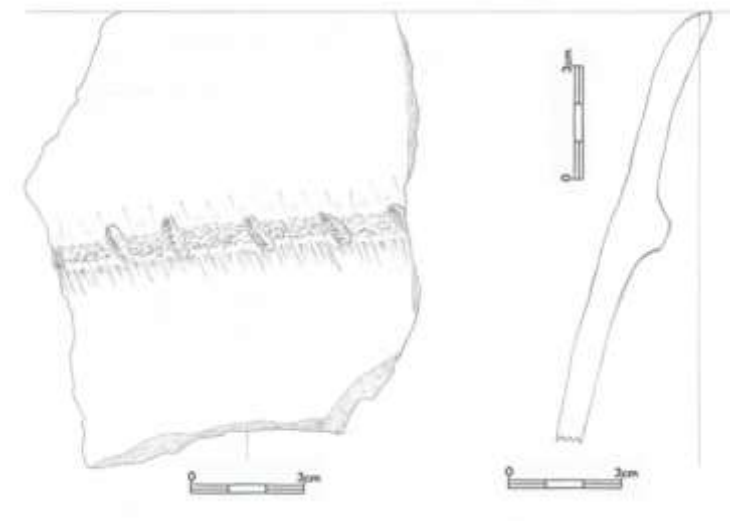

7.28.10 (8329)

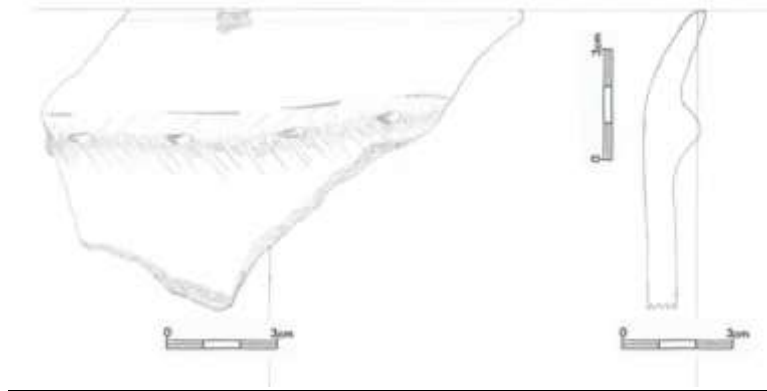

7.28.11 (8330)



7.28.12 (8331)

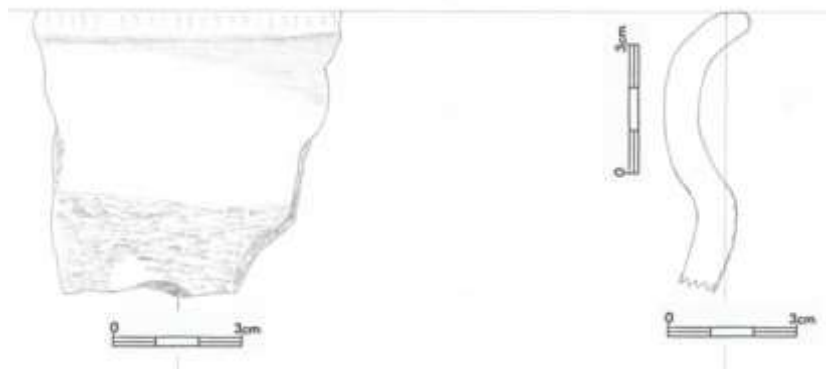

7.28.13 (8332)

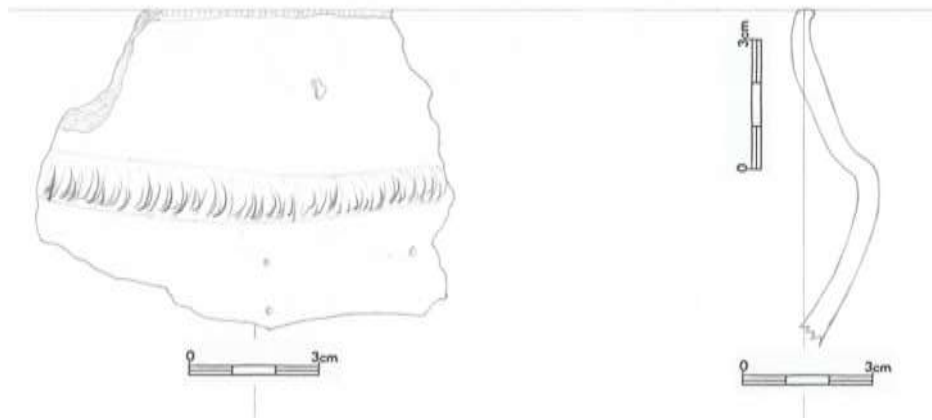

7.28.14 (8333)

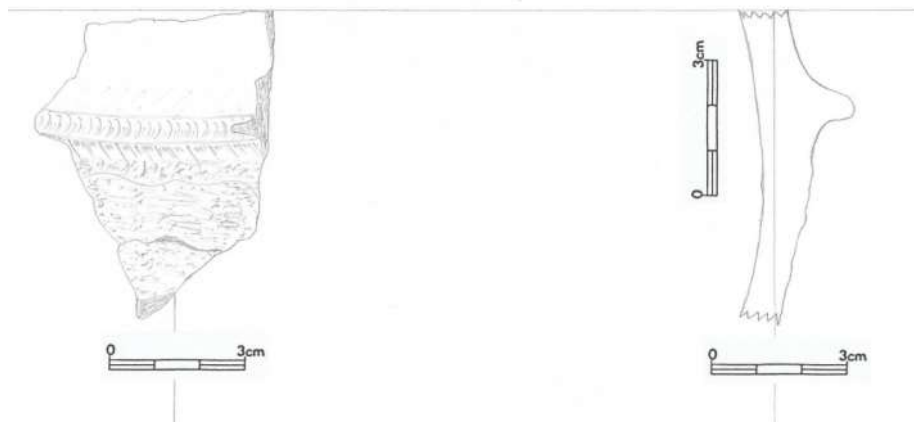

7.28.15 (8334)

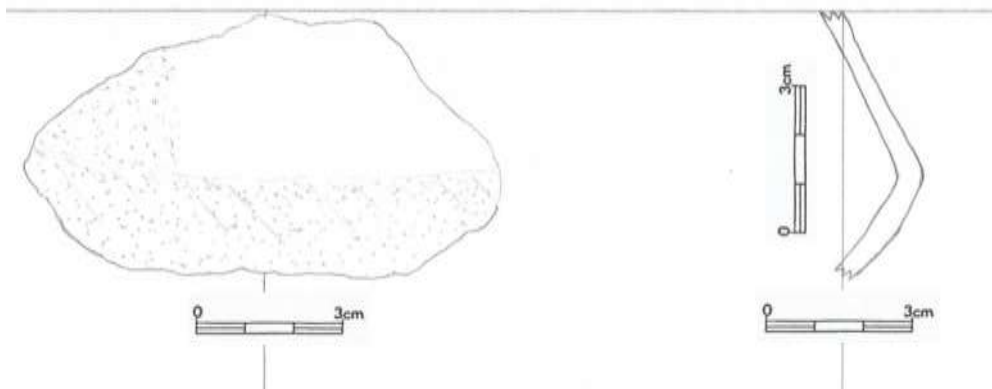

7.28.16 (8335)

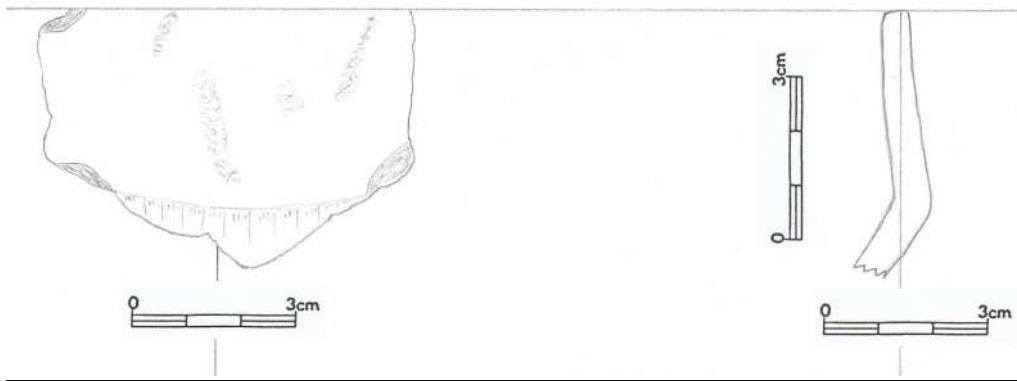

7.28.17 (8336)

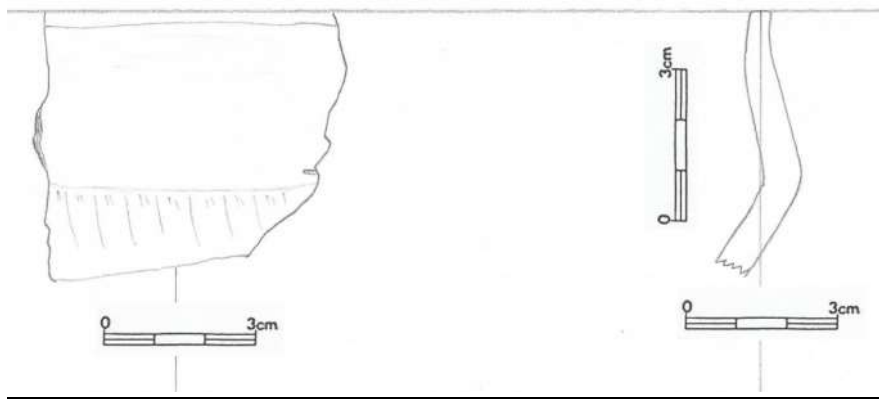

7.28.18 (8337)



7.28.19 (10936)

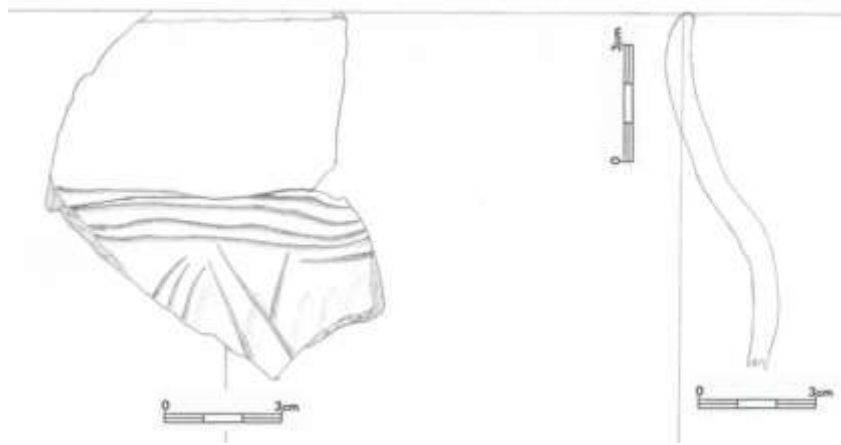

7.28.20 (10937)

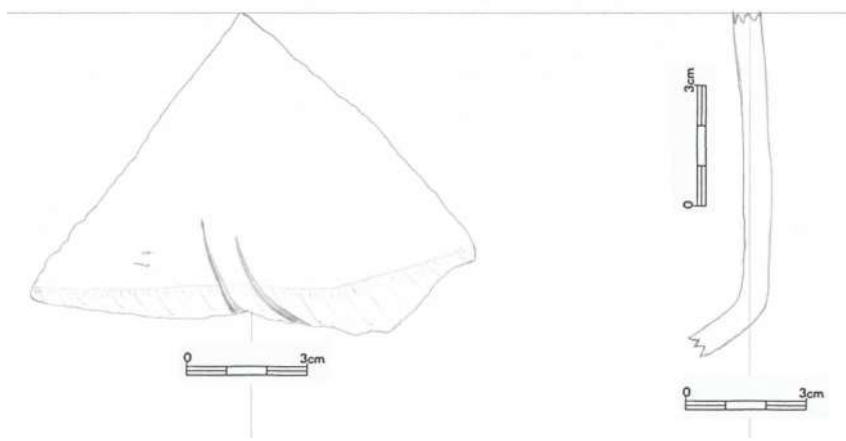

7.28.21 (10938)

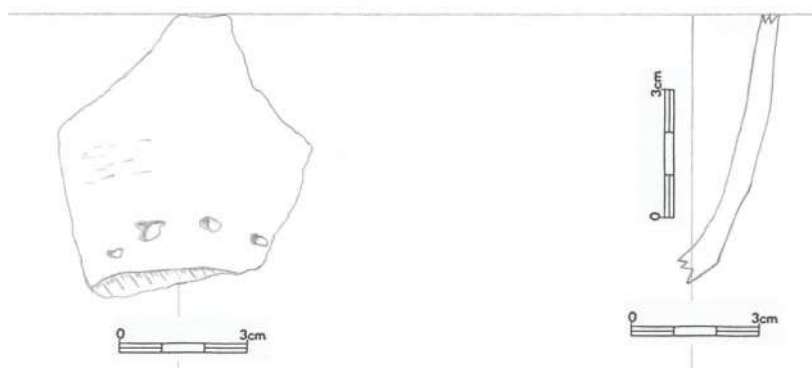

7.28.22 (10939)

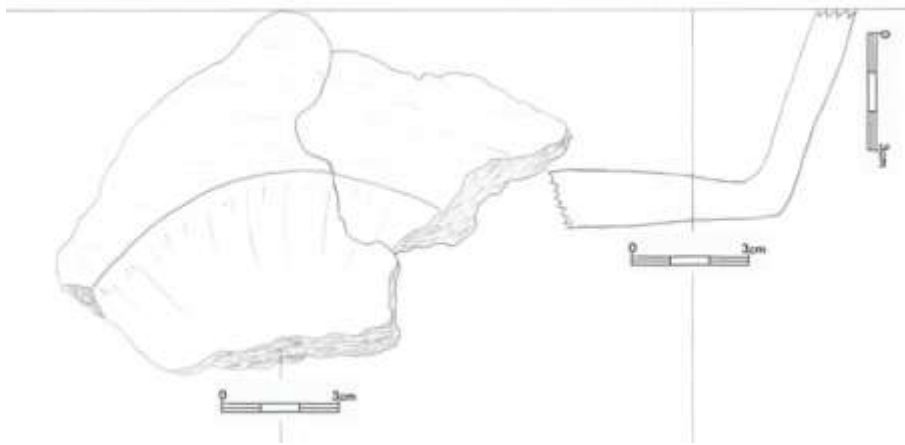

7.28.23 (10940)

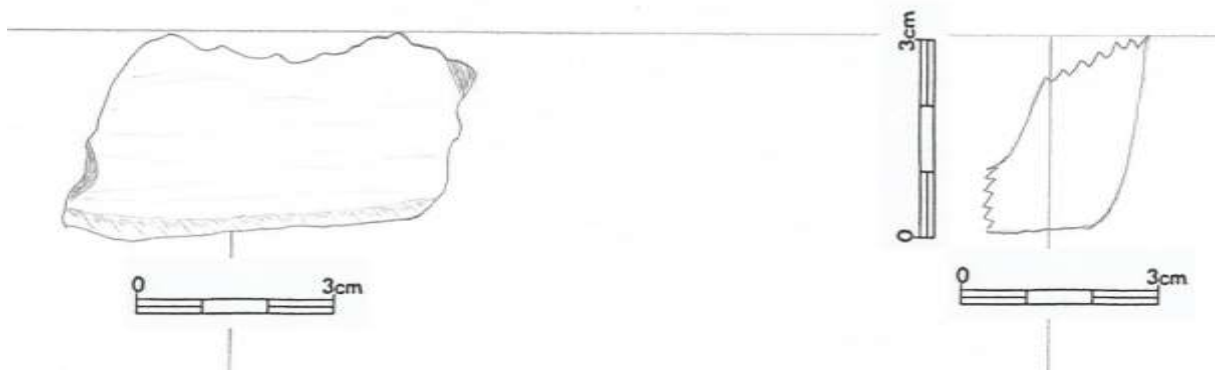

7.28.24 (10941 a)

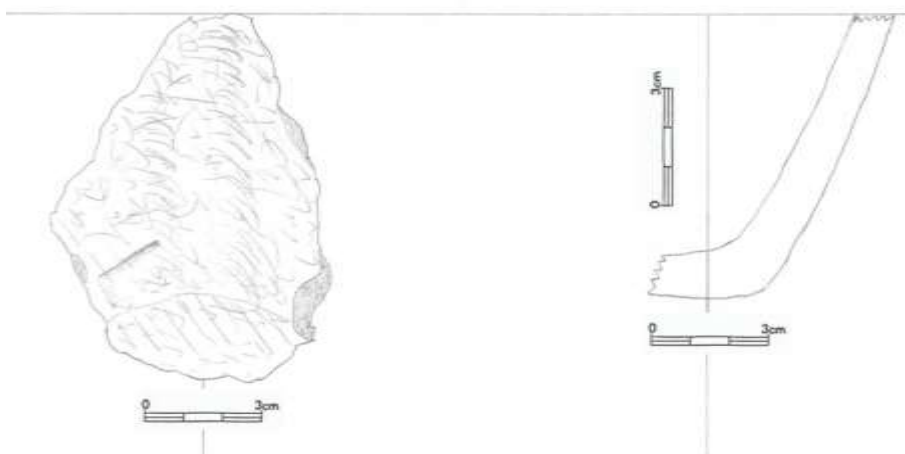

7.28.25 (10941 b)

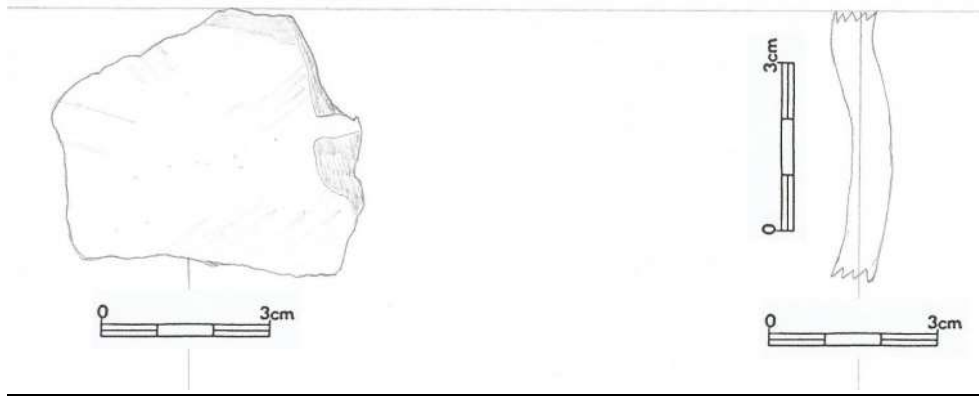

7.28.26 (10941 c)

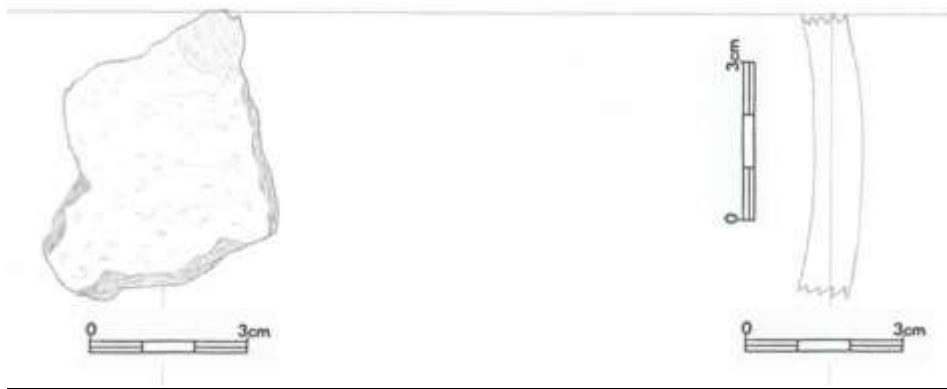

7.28.27 (10942)

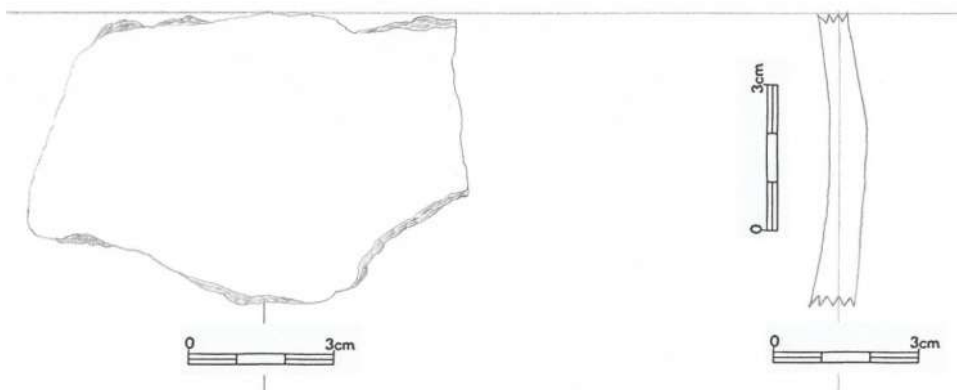

7.28.28 (10943)

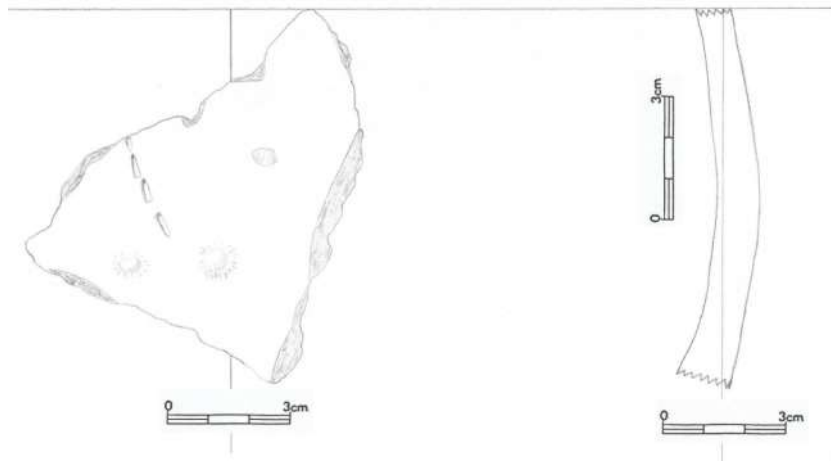

7.28.29 (10944)

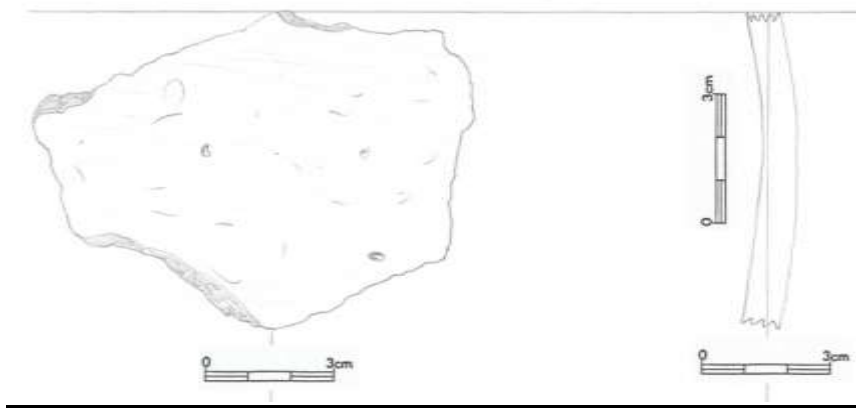

7.28.30 (10945)

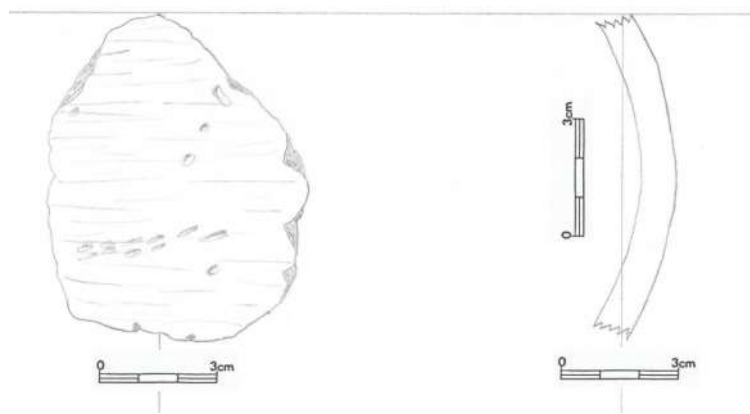

7.28.31 (10946)



7.28.32 (10947)

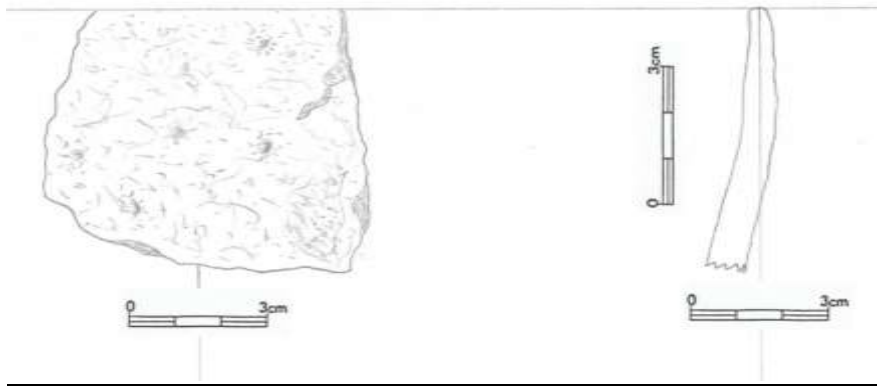

7.28.33 (10948)

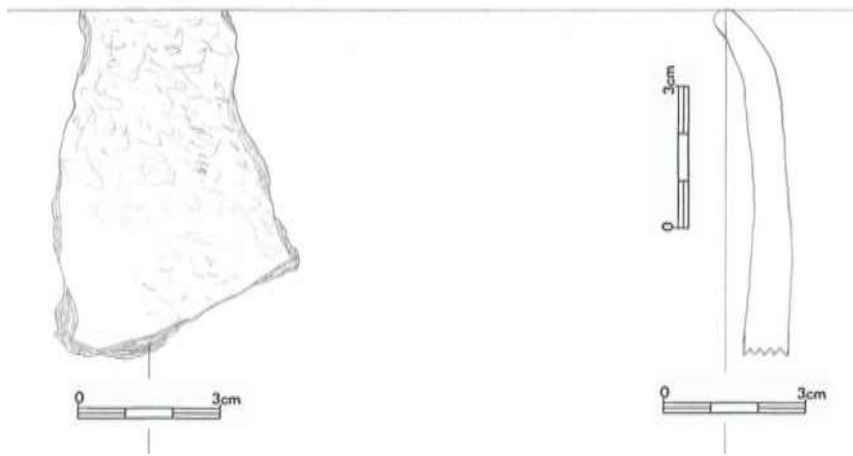

7.28.34 (10950)

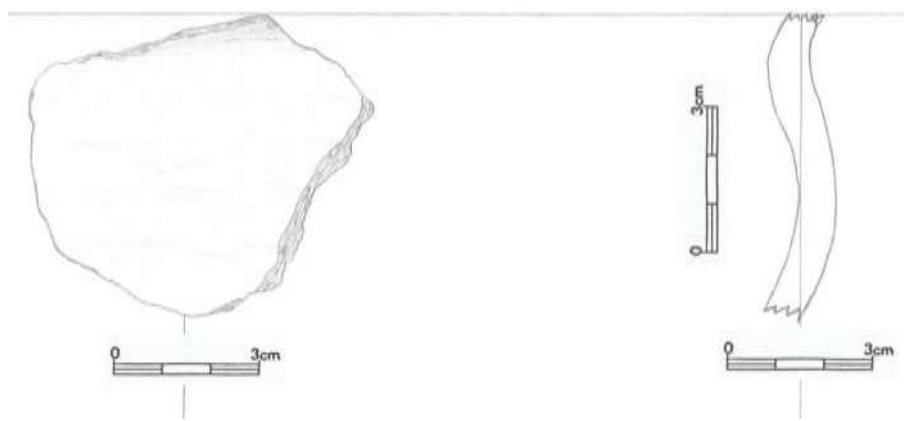

7.28.35 (10951)

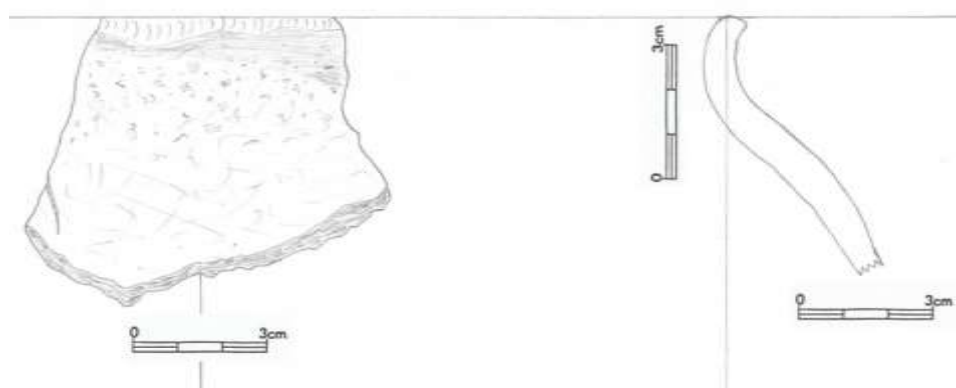

7.28.36 (10952)

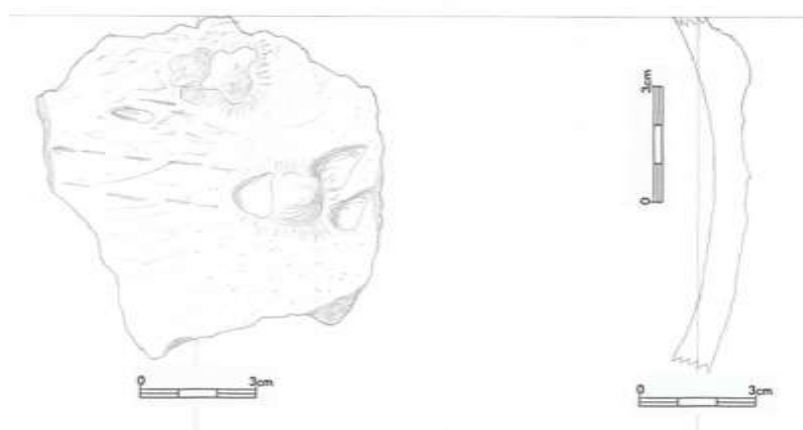

7.28.37 (10953)

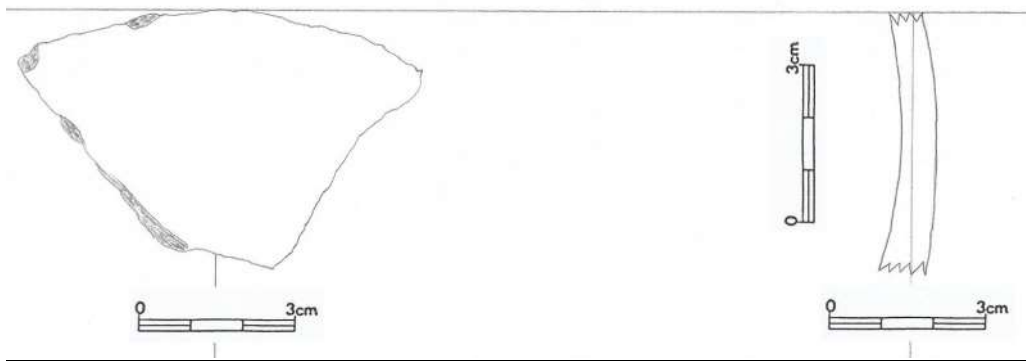

7.28.38 (10954)

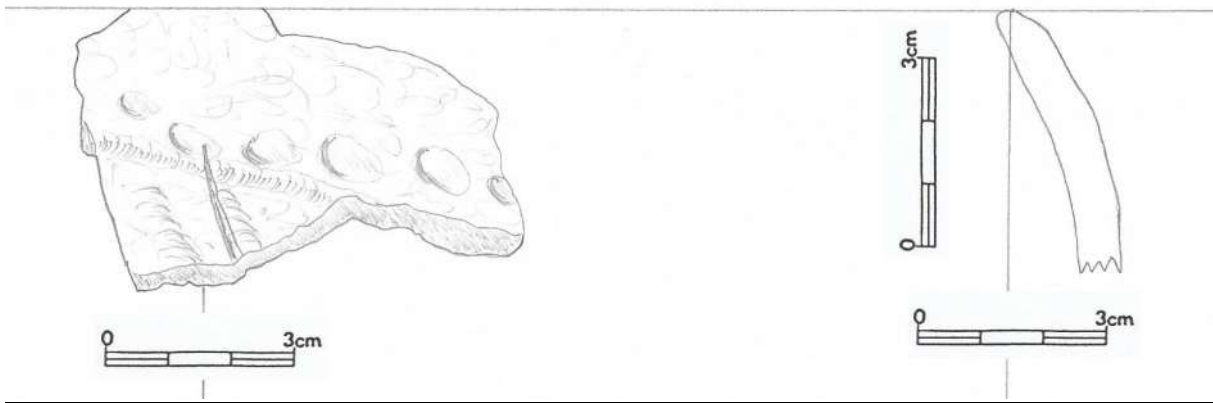

7.28.39 (10955)

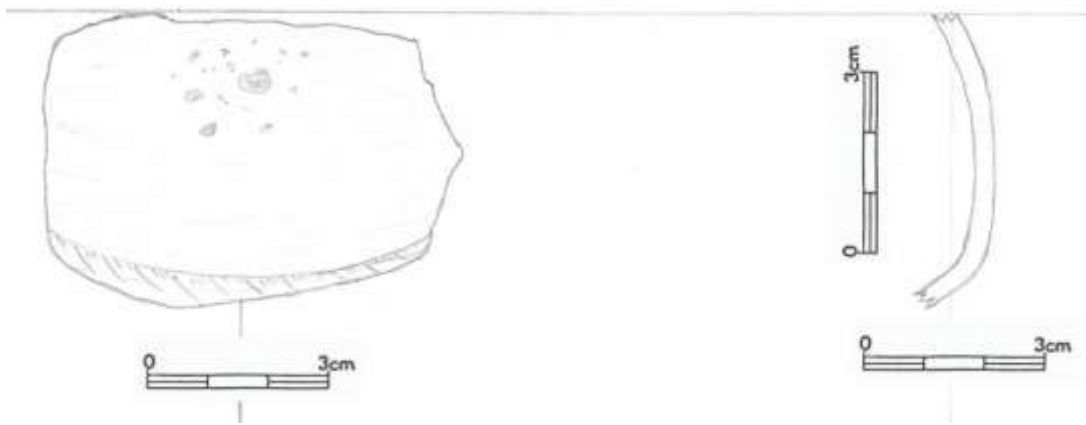

Krabice č. 29

7.29.1

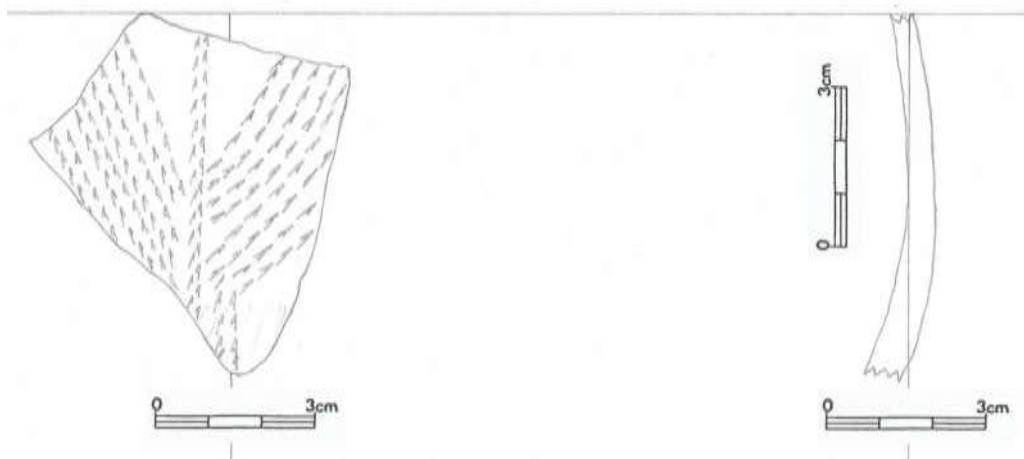

7.29.2

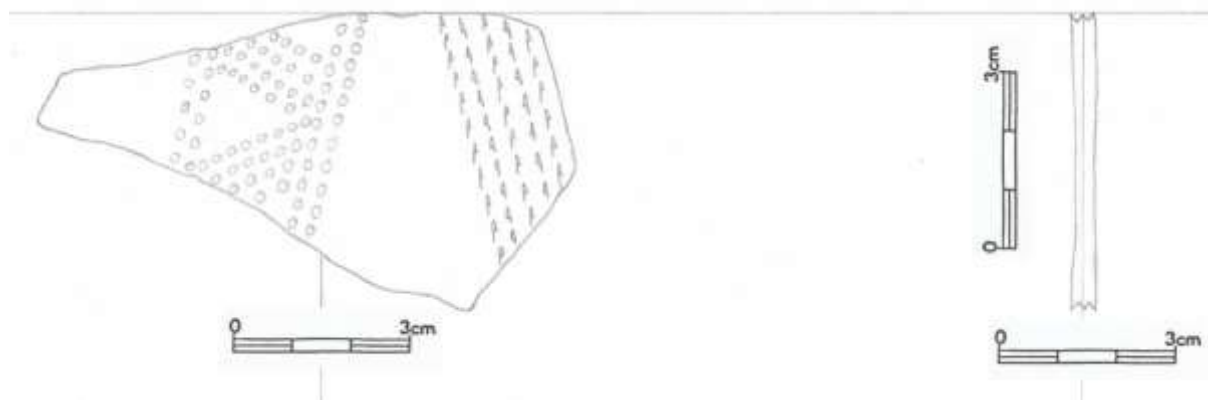

7.29.3

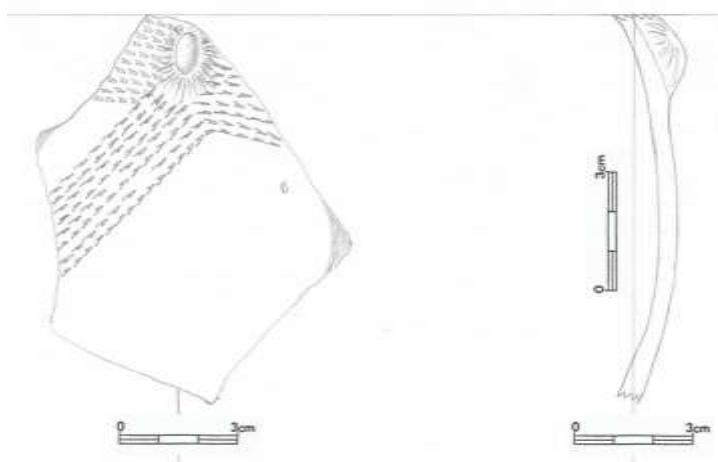

7.29.4

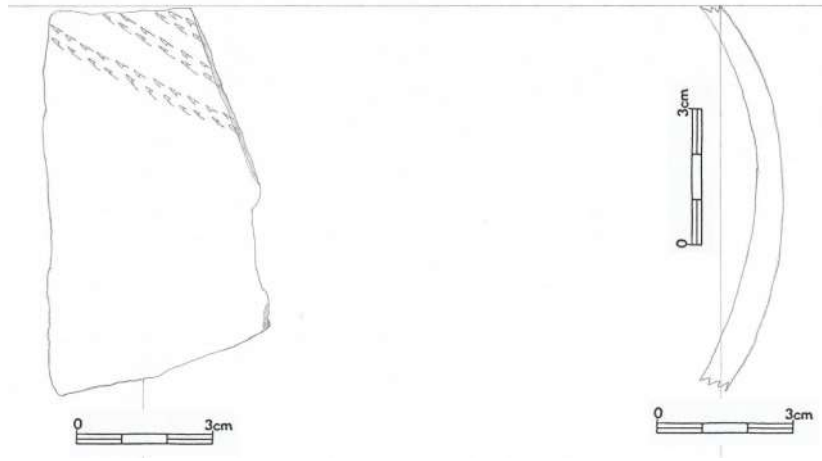

7.29.5

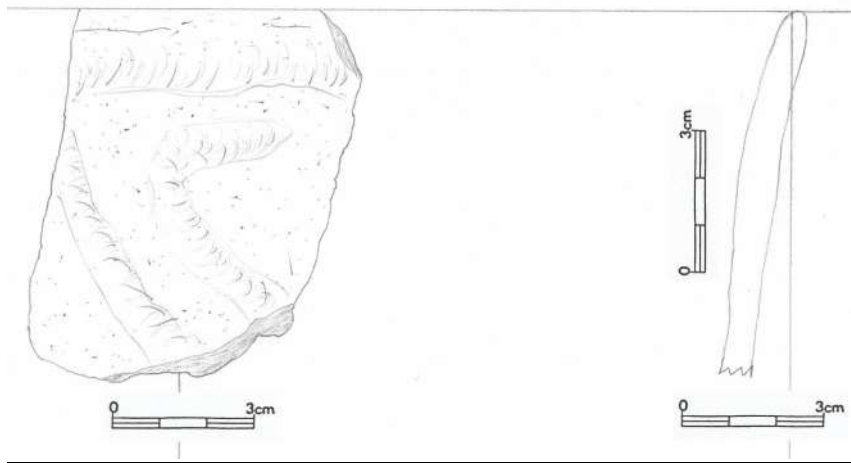

7.29.6

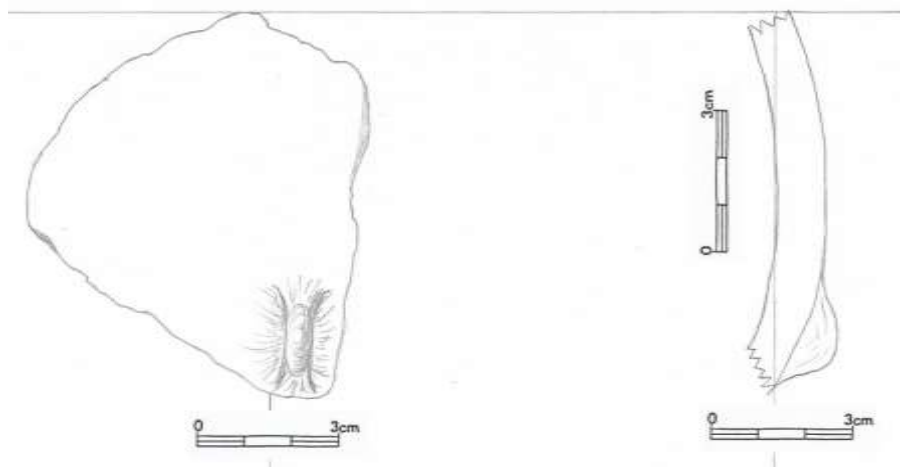

7.29.7

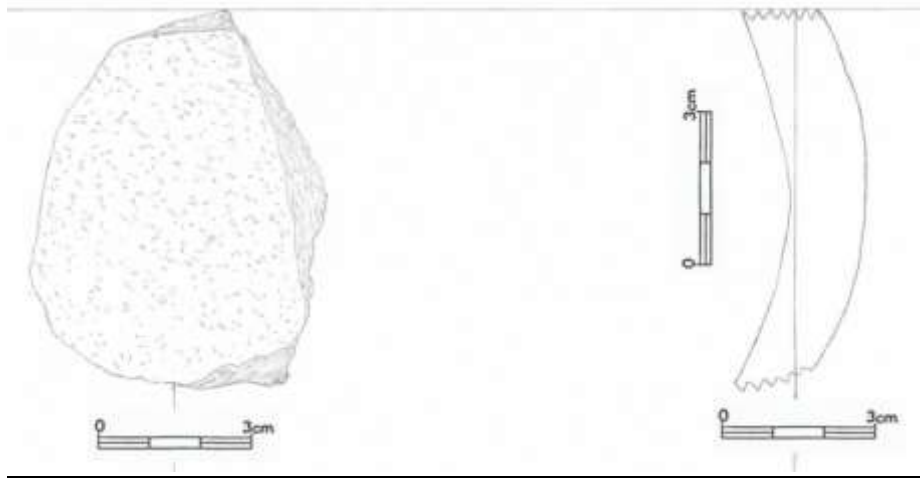

7.29.8

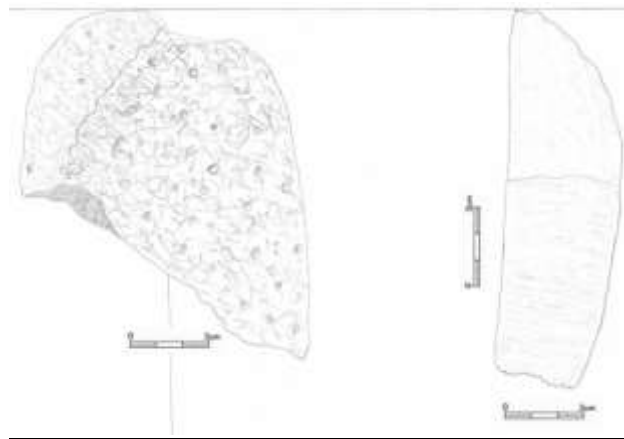

7.29.9

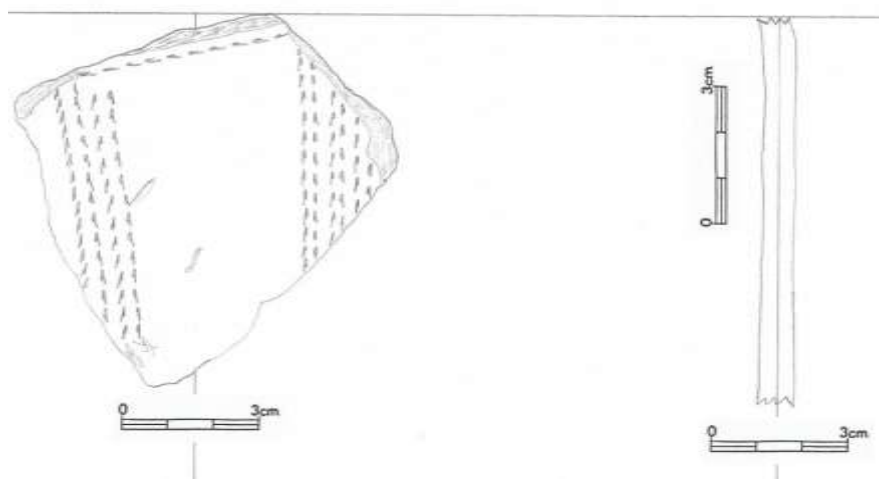

7.29.10

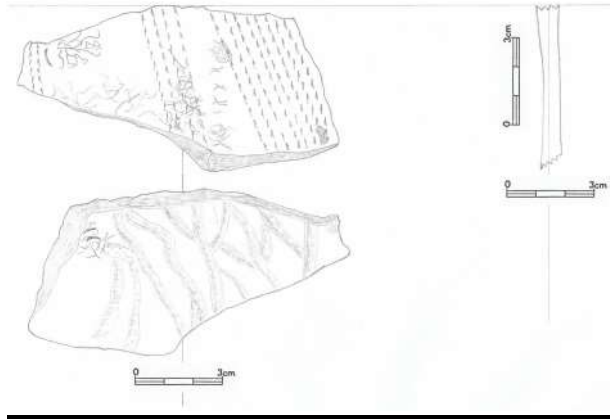

7.29.11

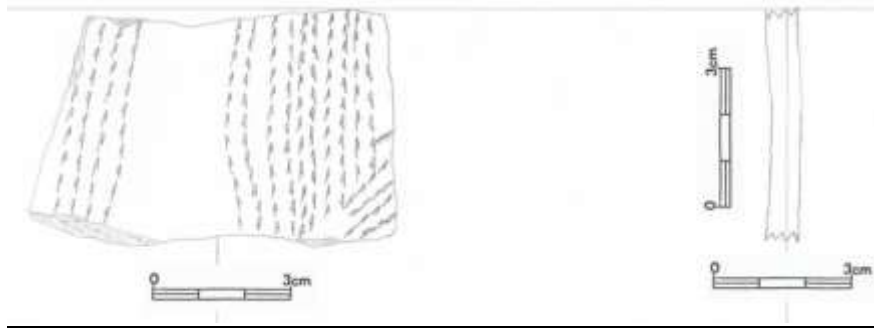

7.29.12

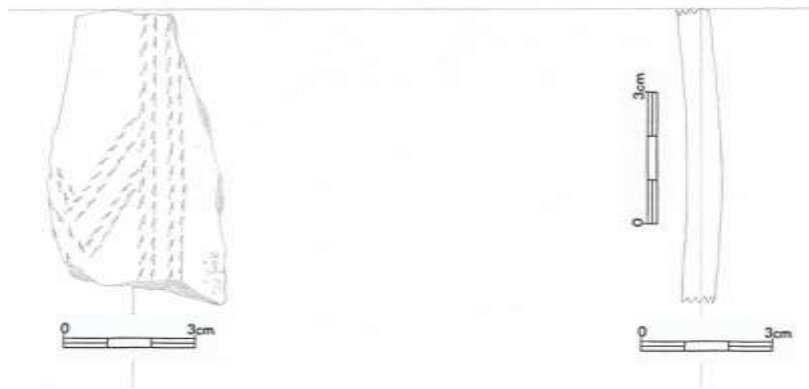

7.29.13

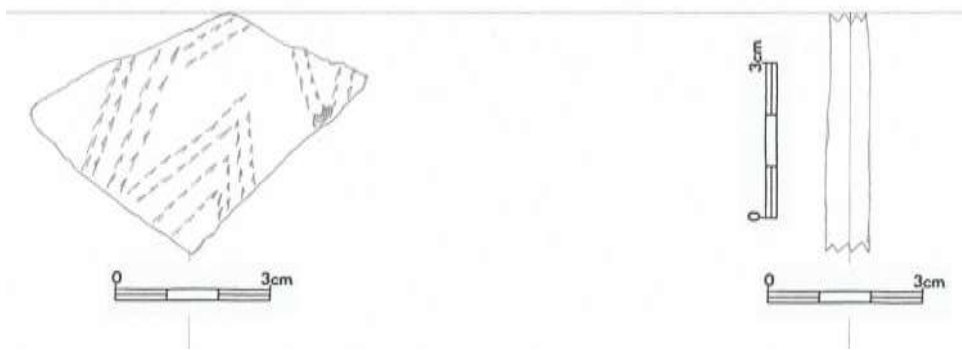

7.29.14

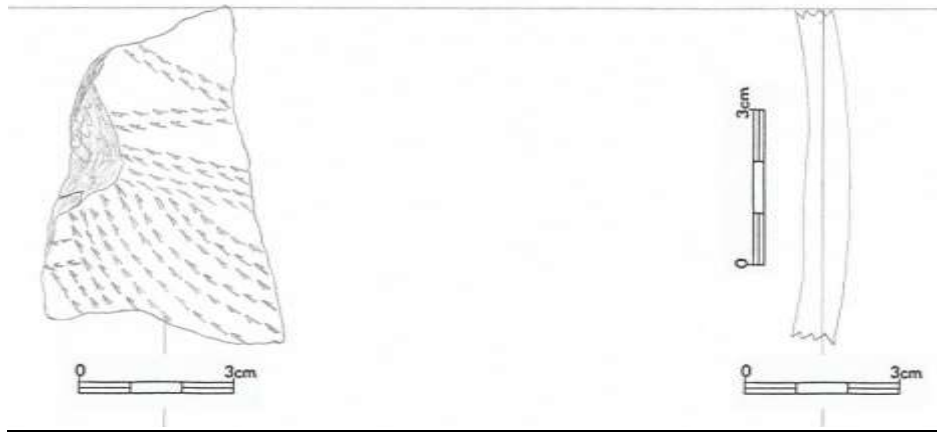

7.29.15

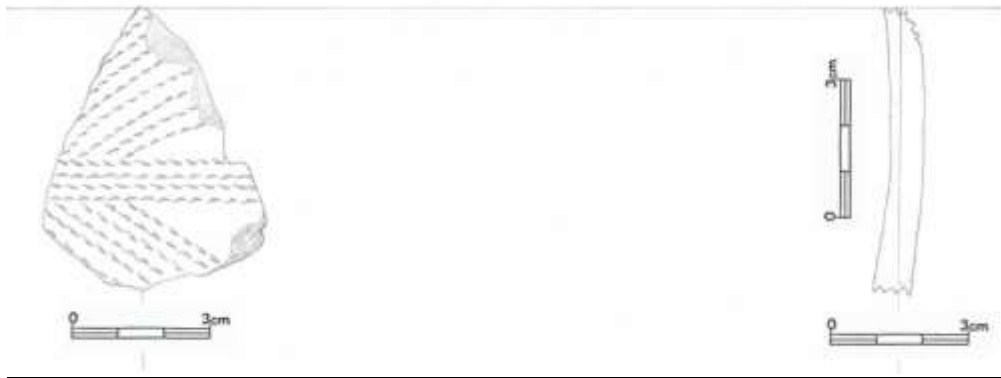

7.29.16

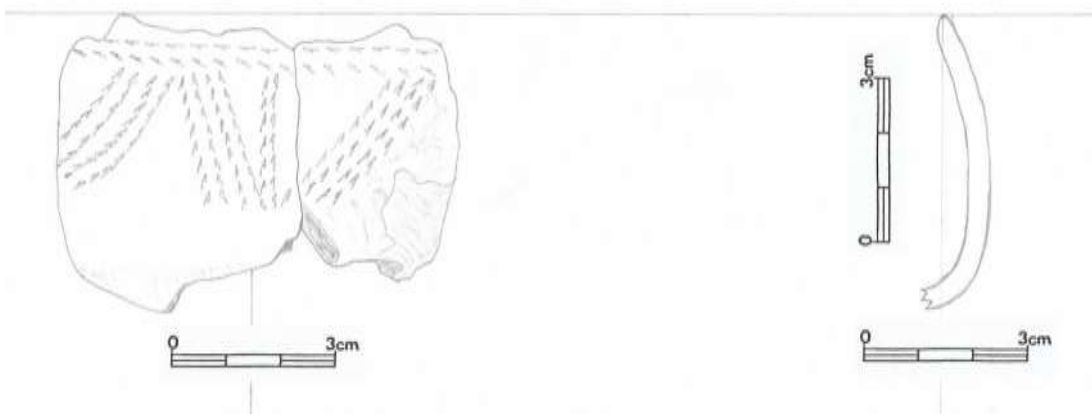

7.29.17

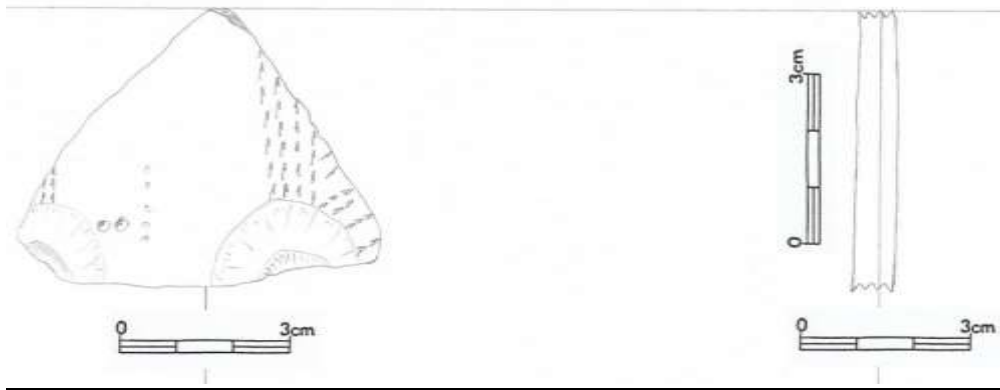

7.29.18

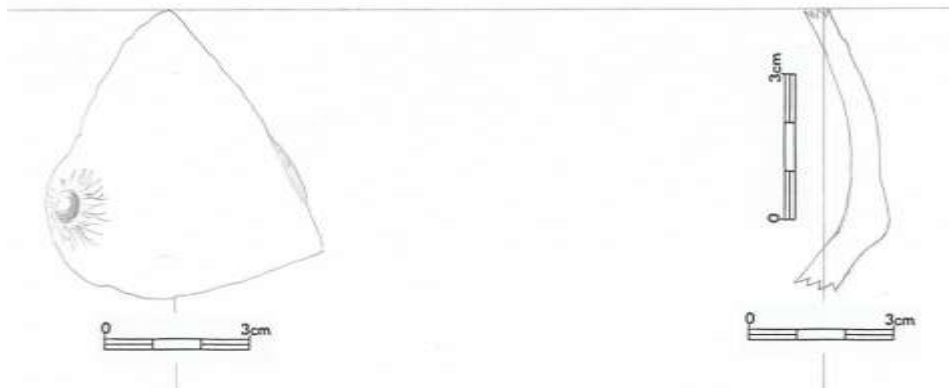

7.29.19

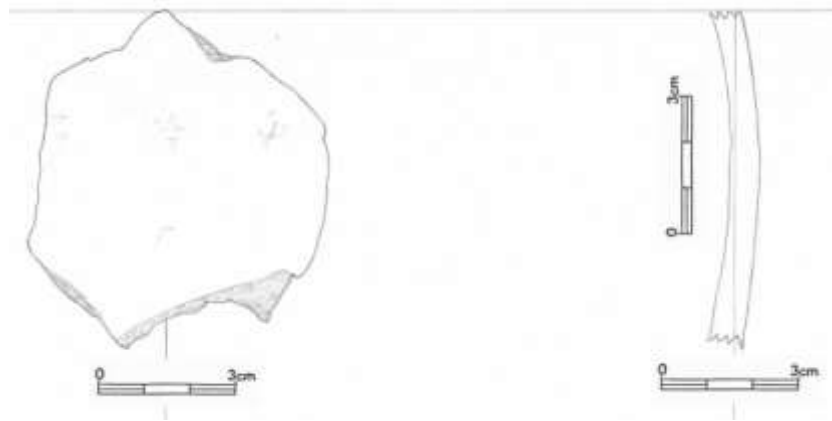

7.29.20

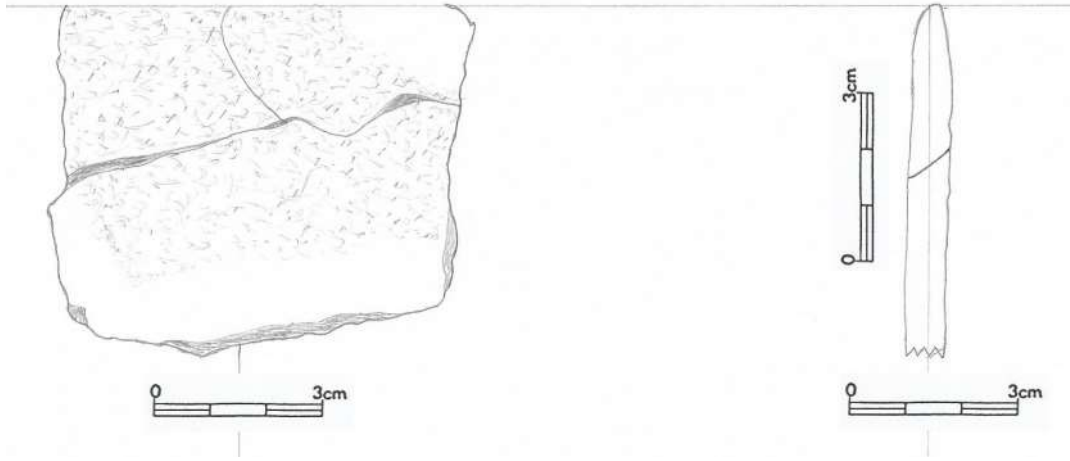

7.29.21

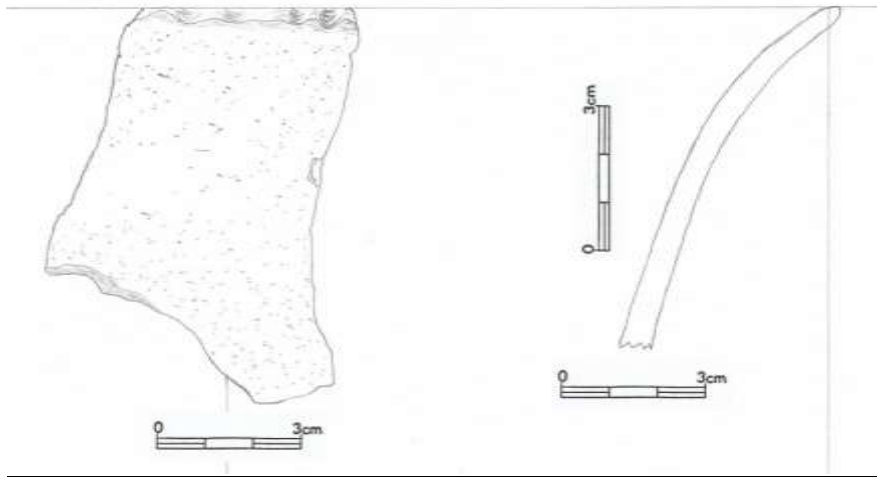

7.29.22

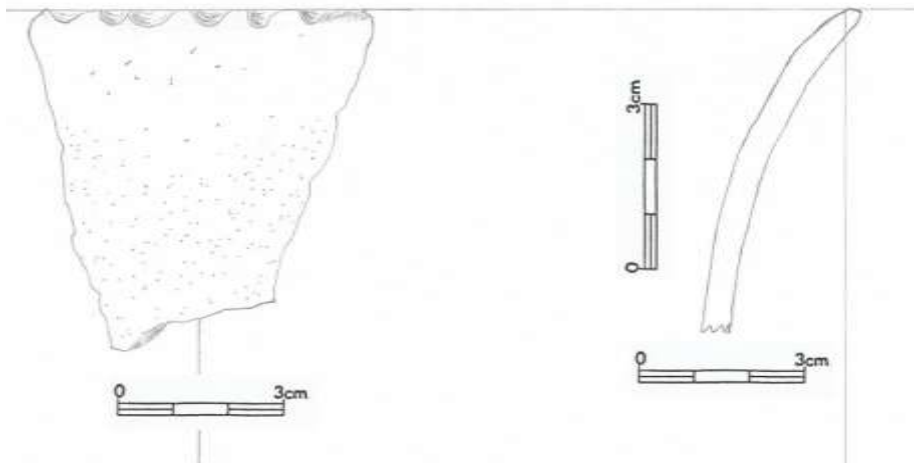

7.29.23

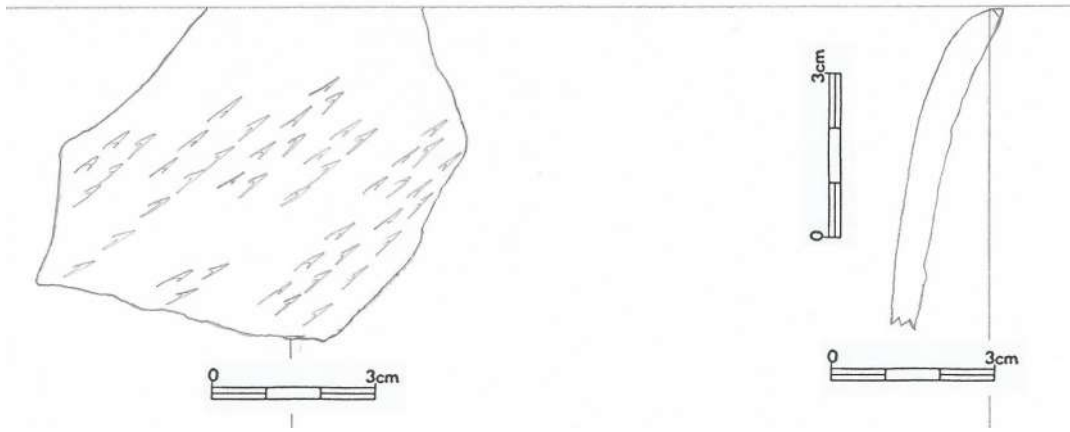

7.29.24

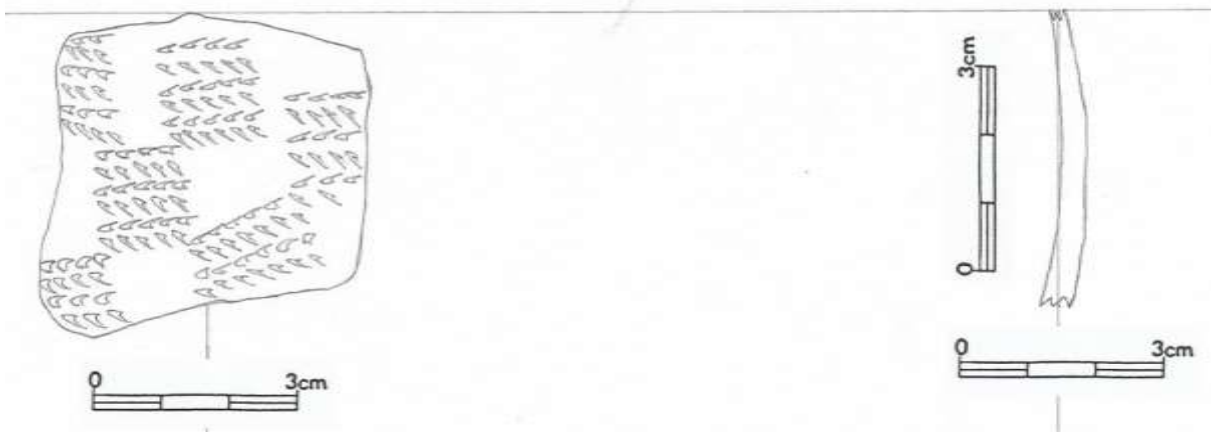

7.29.25

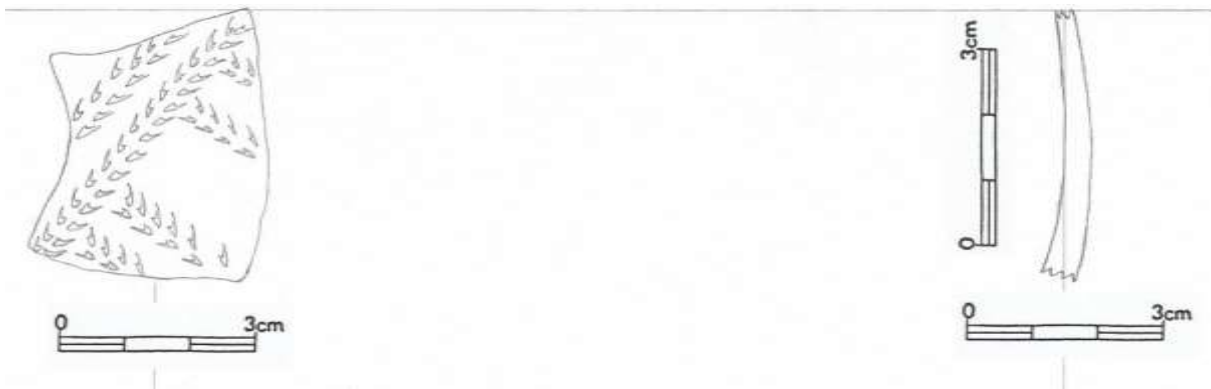

7.29.26

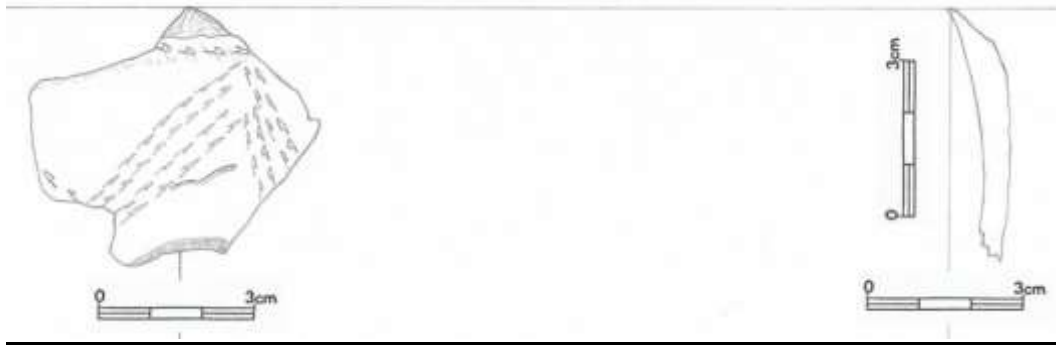

7.29.27

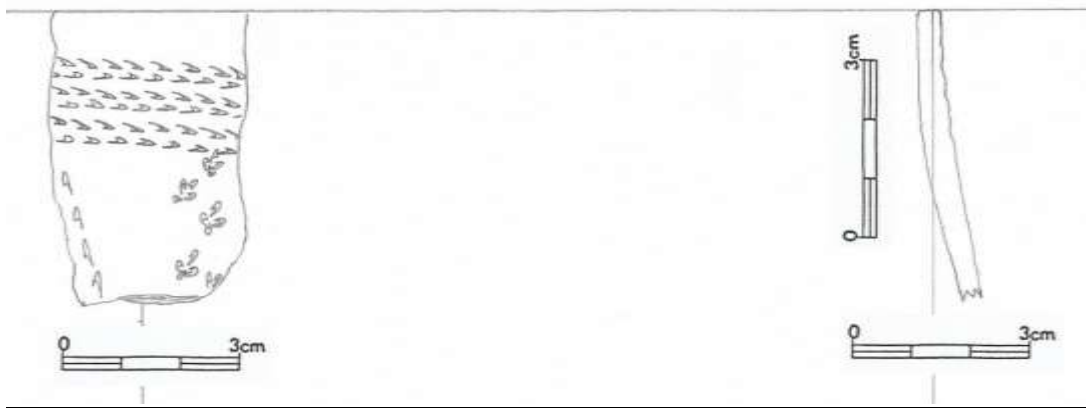

7.29.28



7.29.29

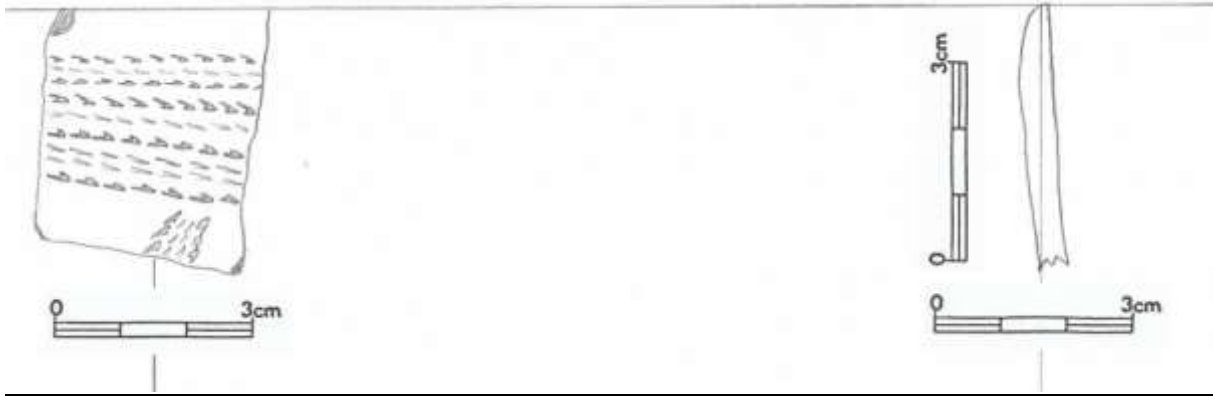

7.29.30

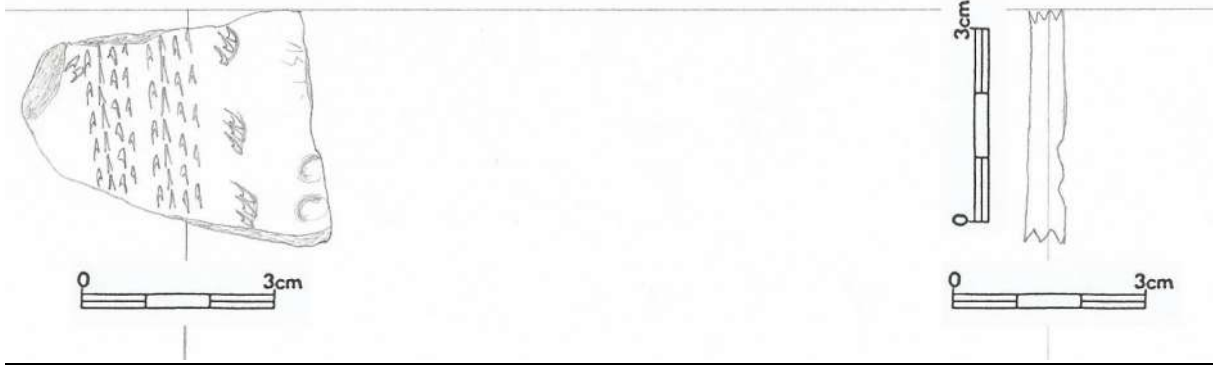

7.29.31

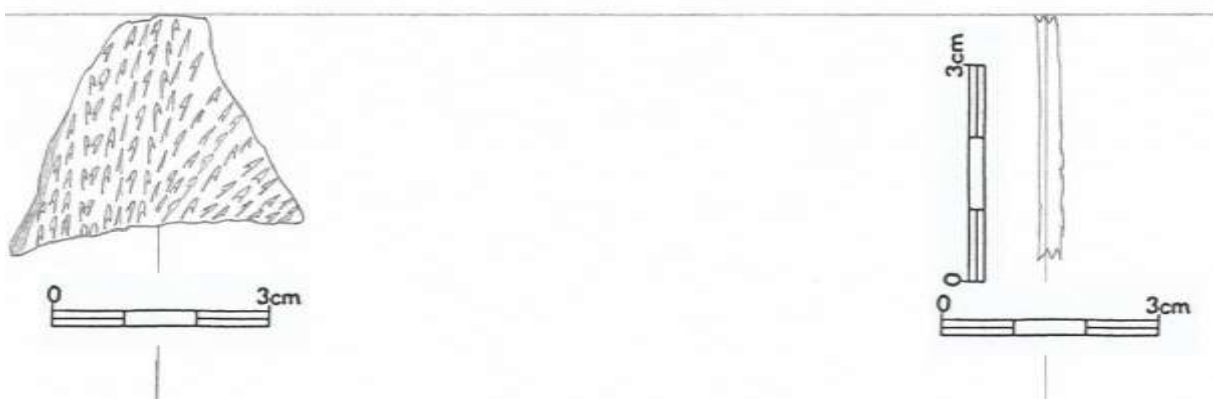

7.29.32

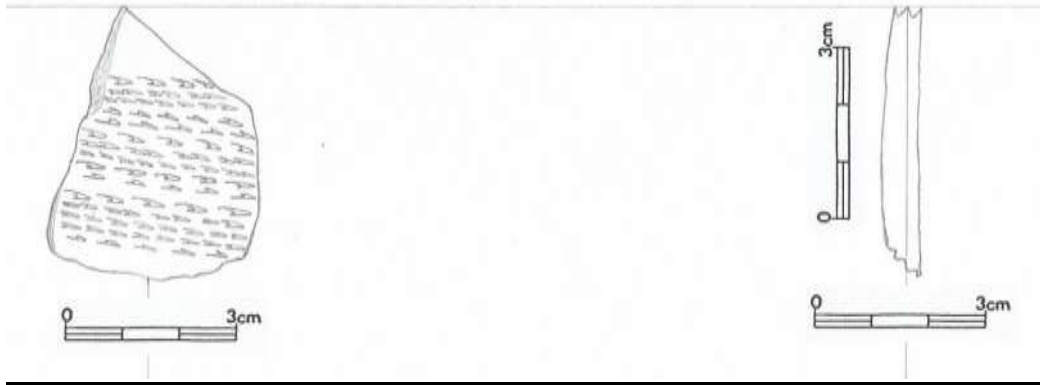

7.29.33

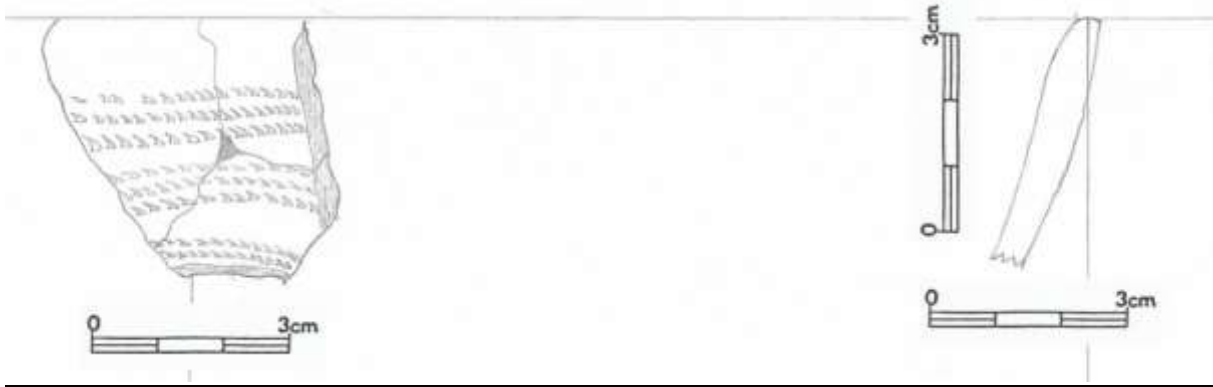

7.29.34

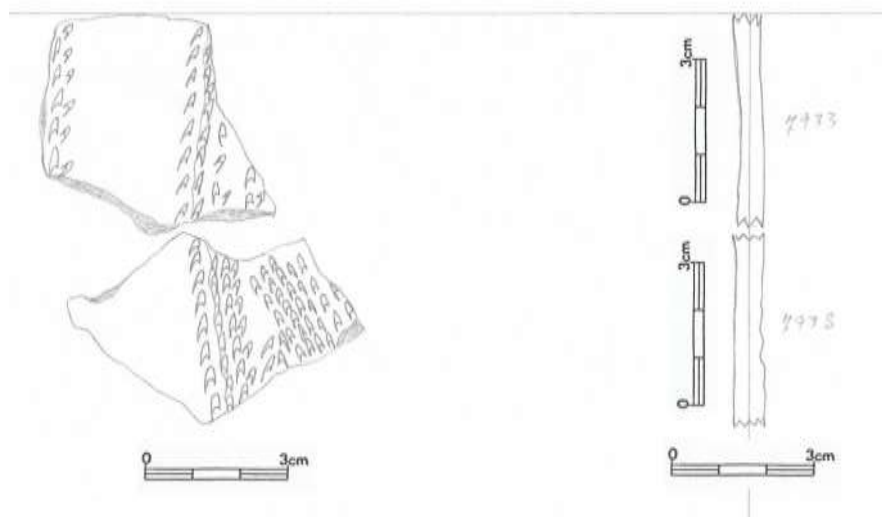

7.29.35

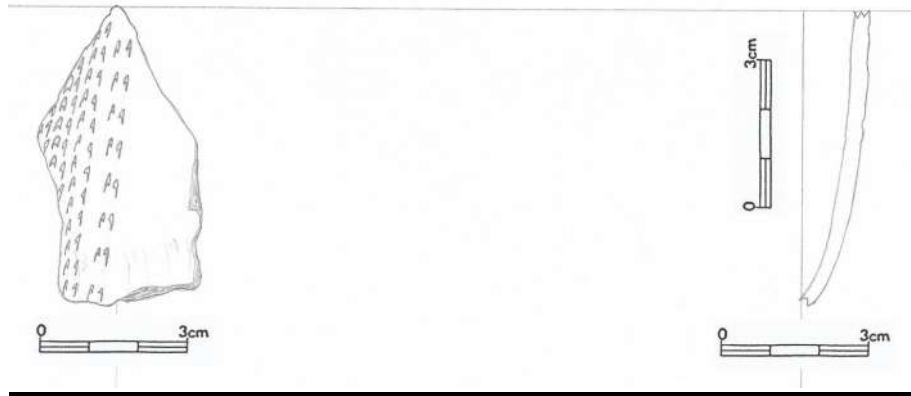

7.29.36



7.29.37

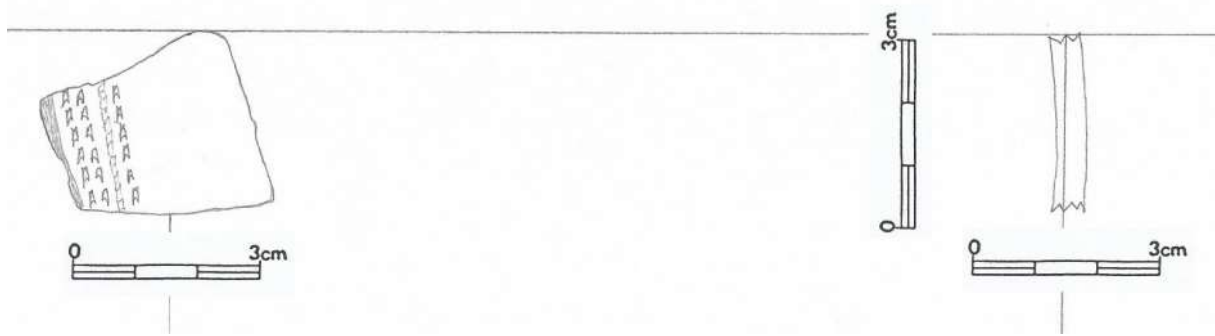

7.29.38



7.29.39



7.29.40



Krabice č. 30

7.30.1

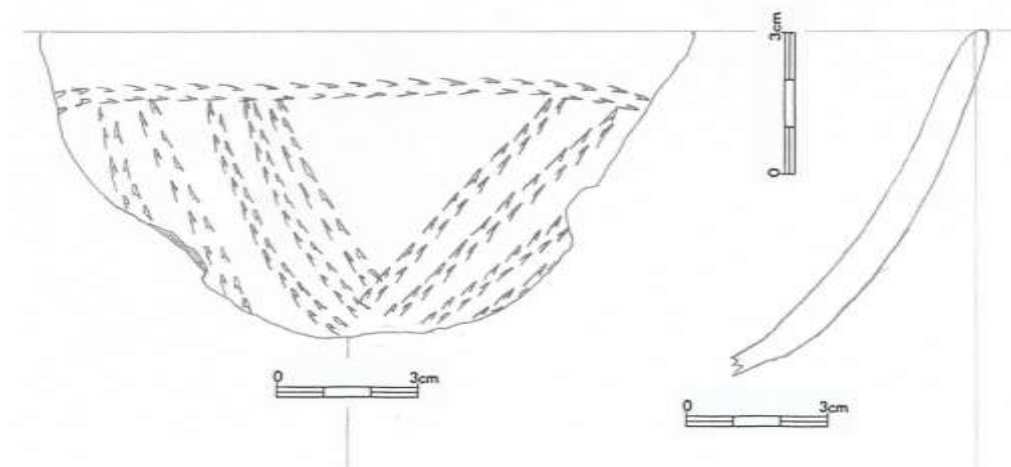

7.30.2

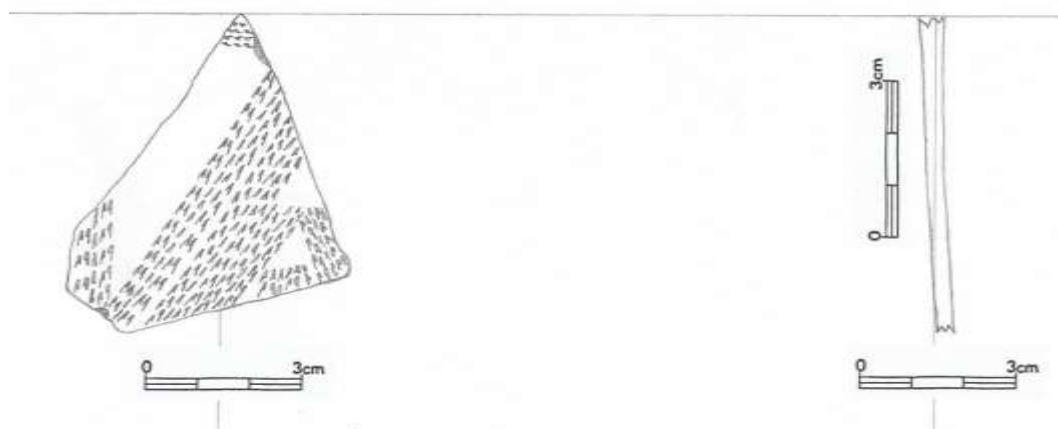

7.30.3



7.30.4

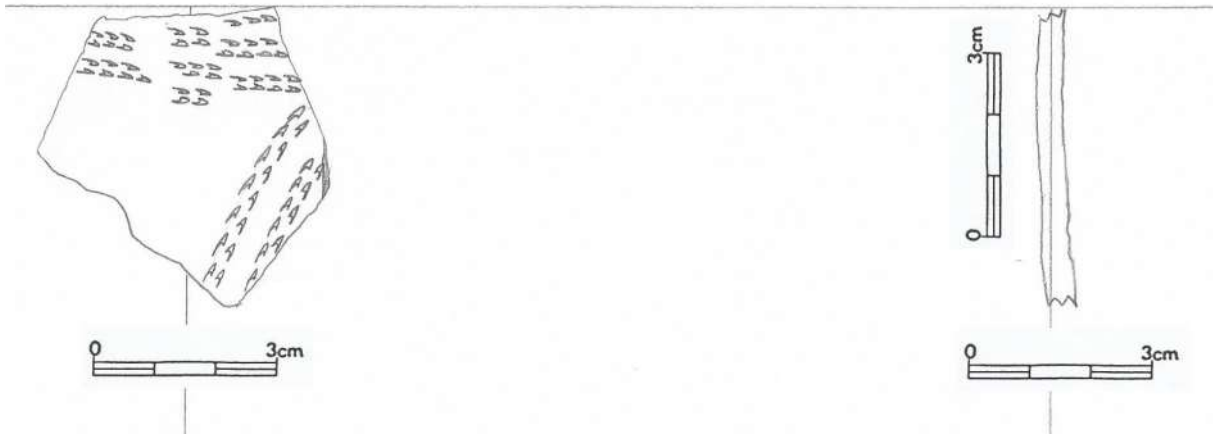

7.30.5

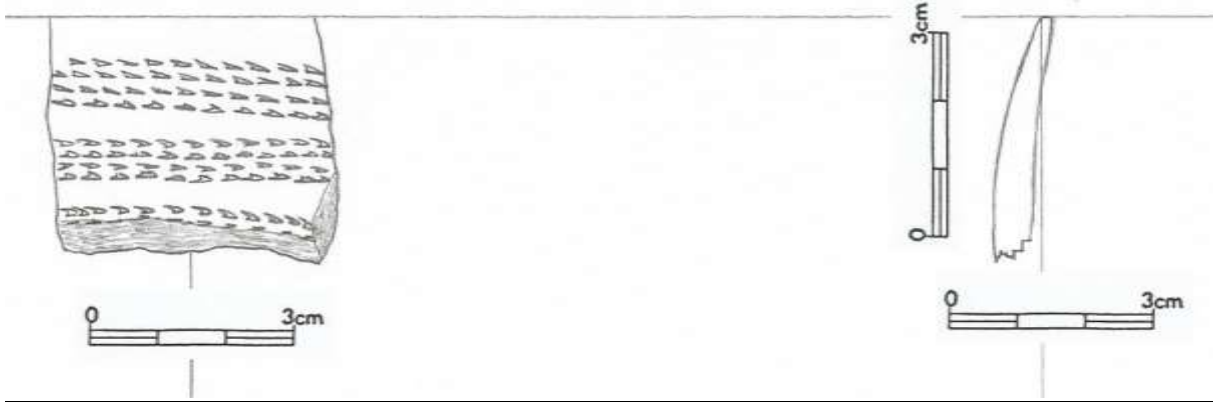

7.30.6

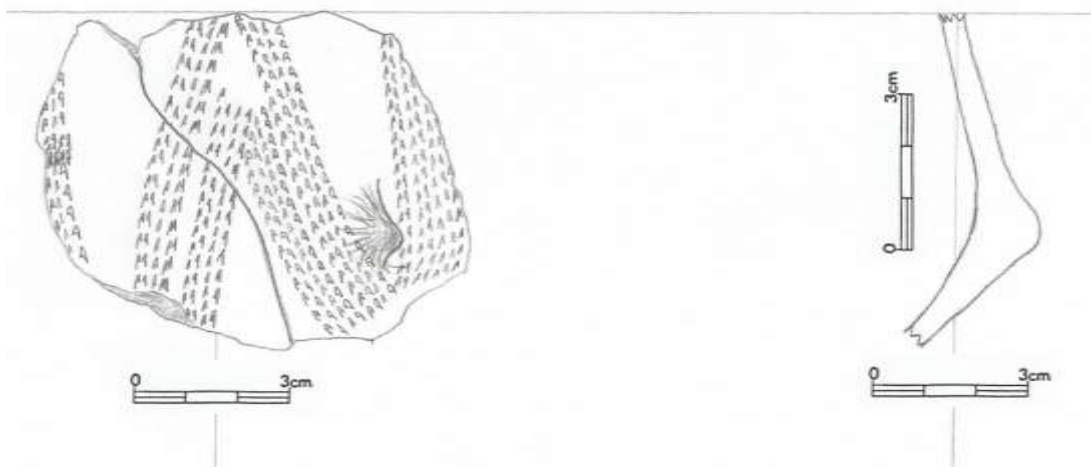

7.30.7

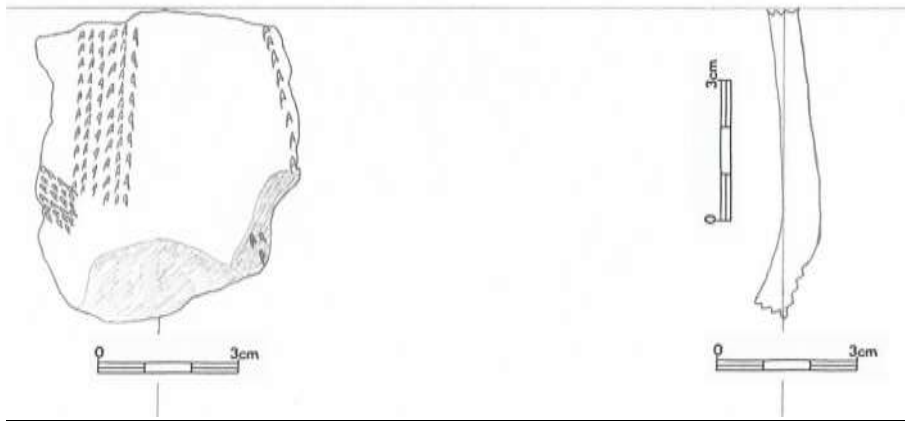

7.30.8

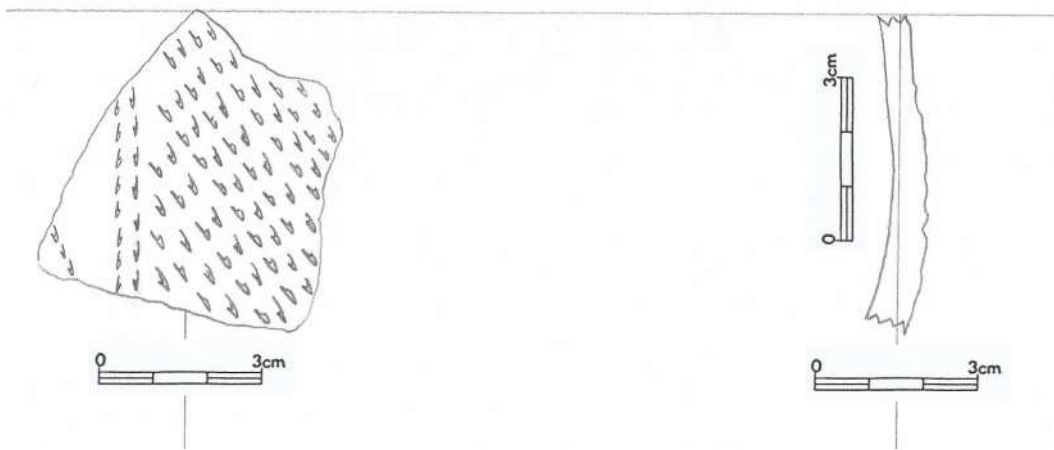

7.30.9

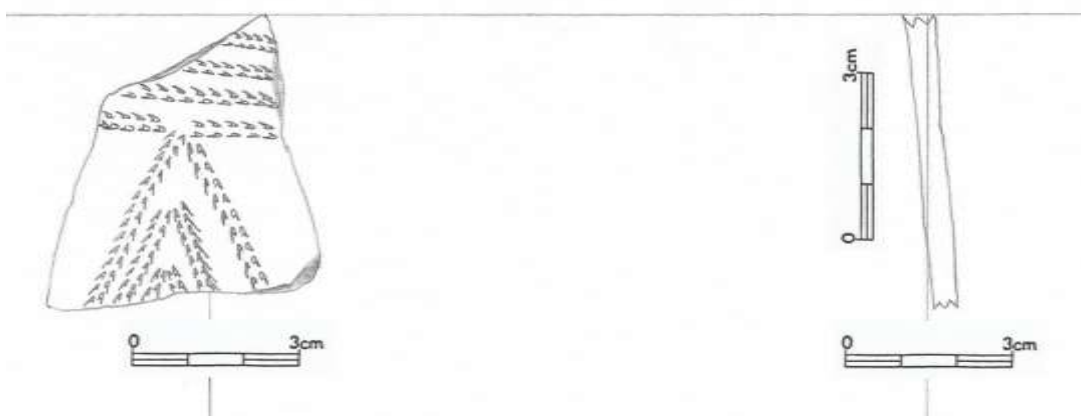

7.30.10

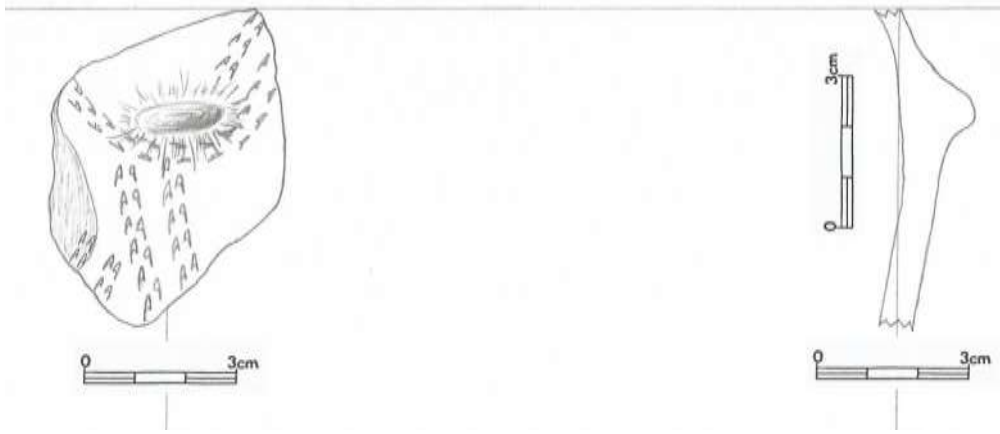

7.30.11

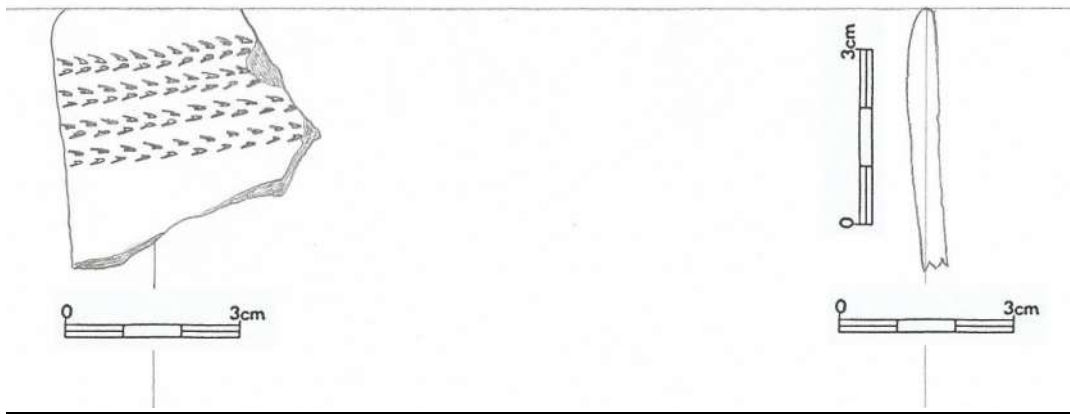

7.30.12

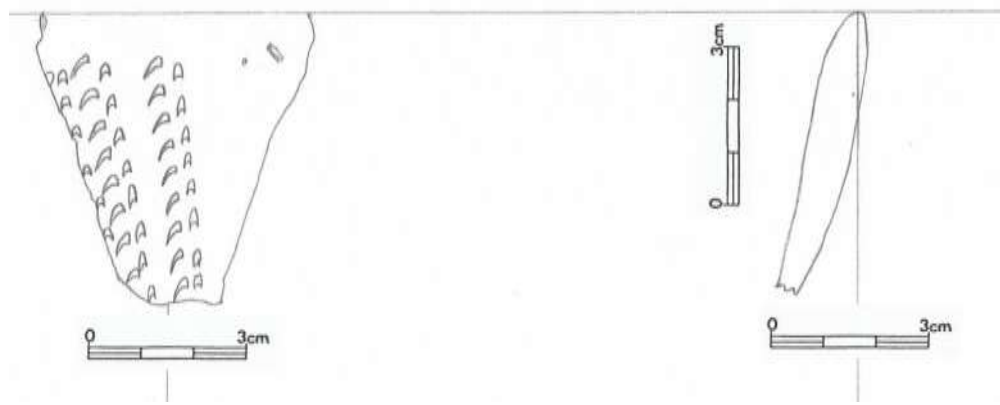

7.30.13

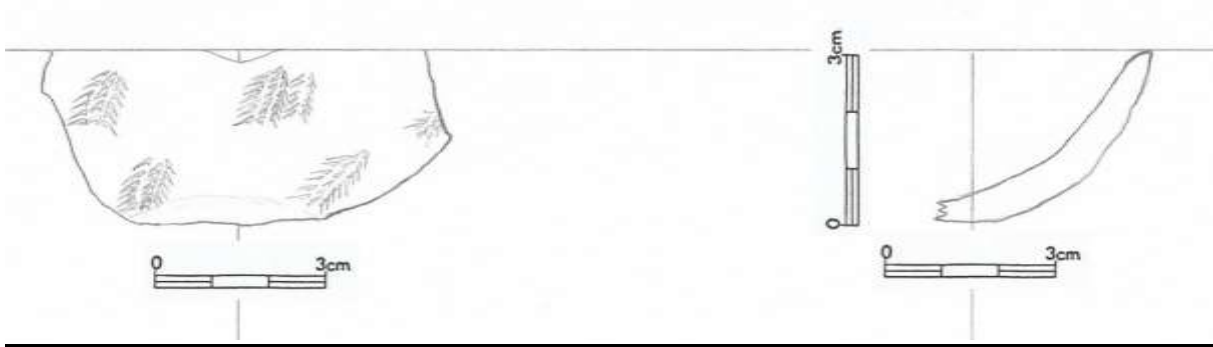

7.30.14

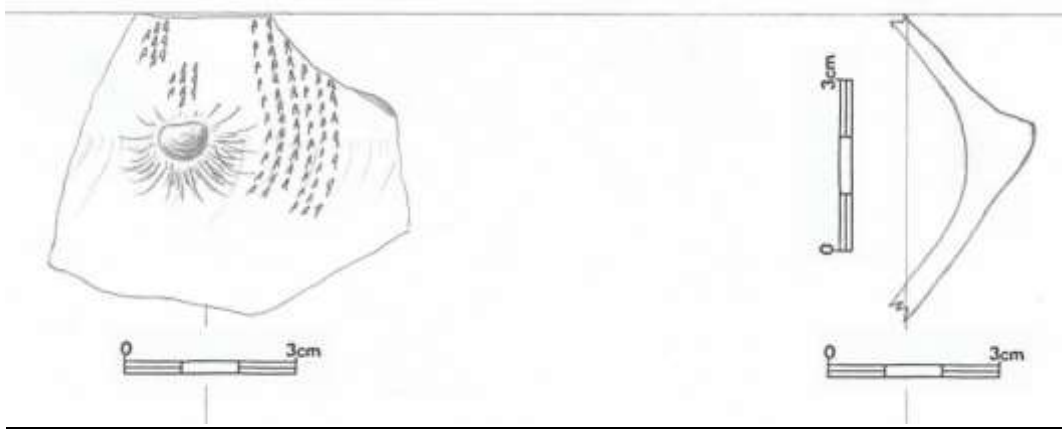

7.30.15



7.30.16



7.30.17



7.30.18

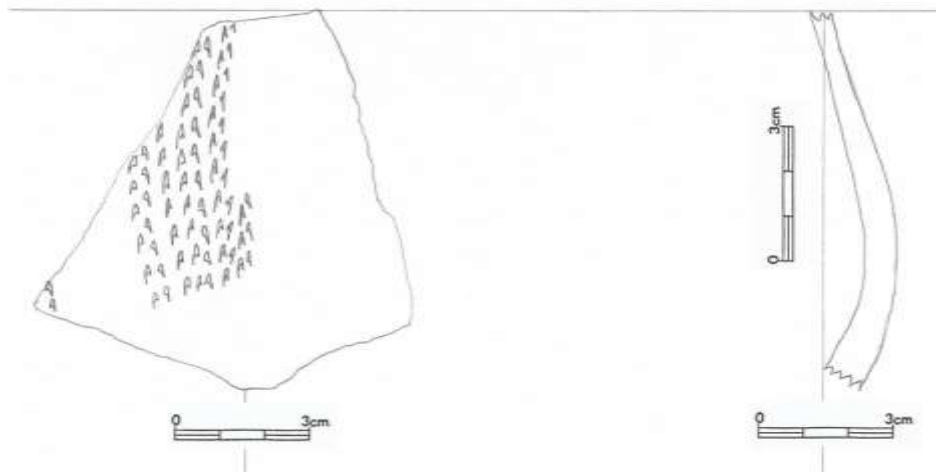

7.30.19



7.30.20

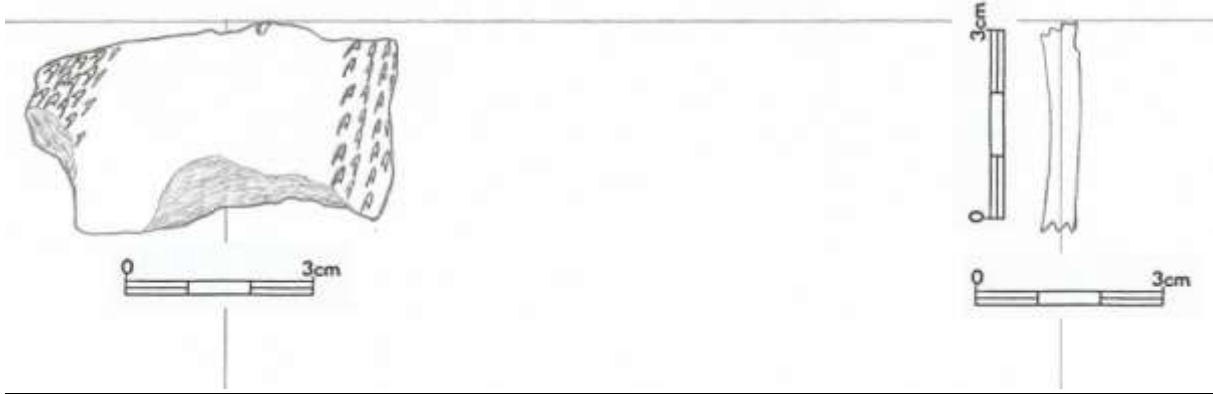

7.30.21

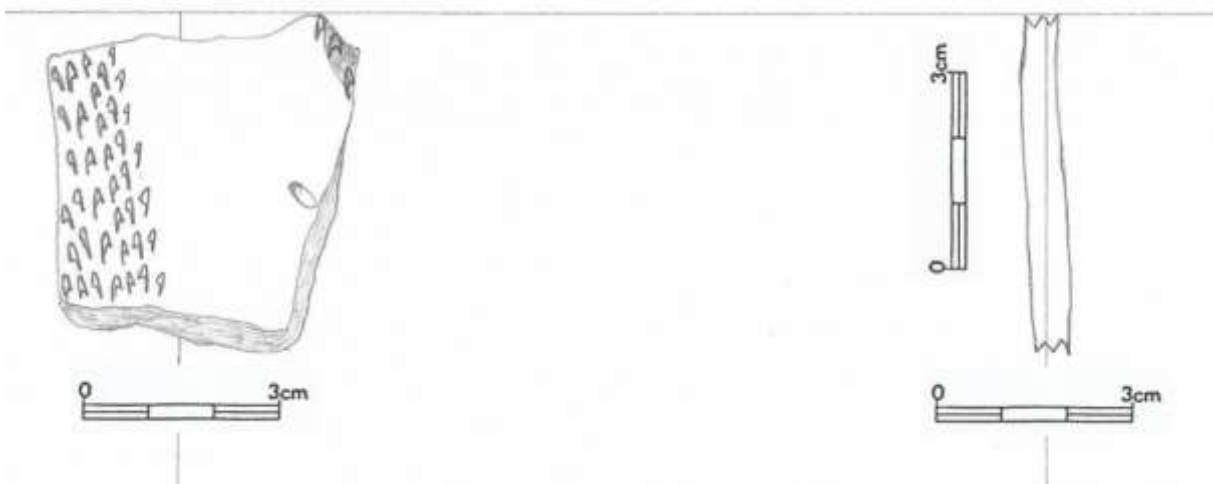

7.30.22

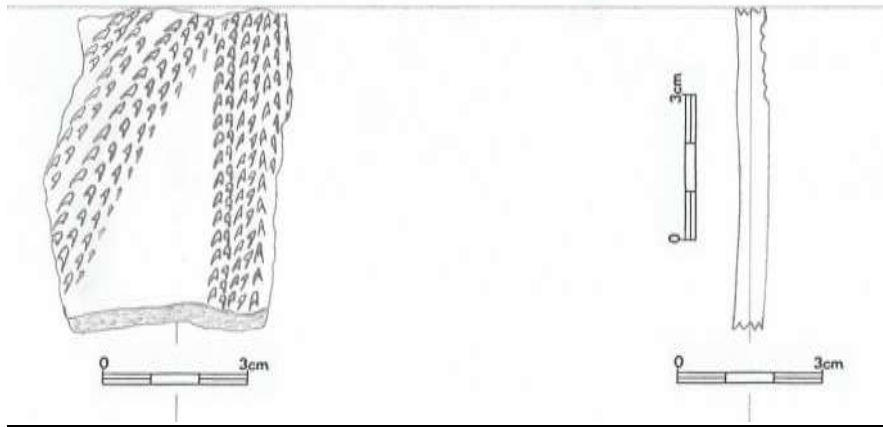

7.30.23

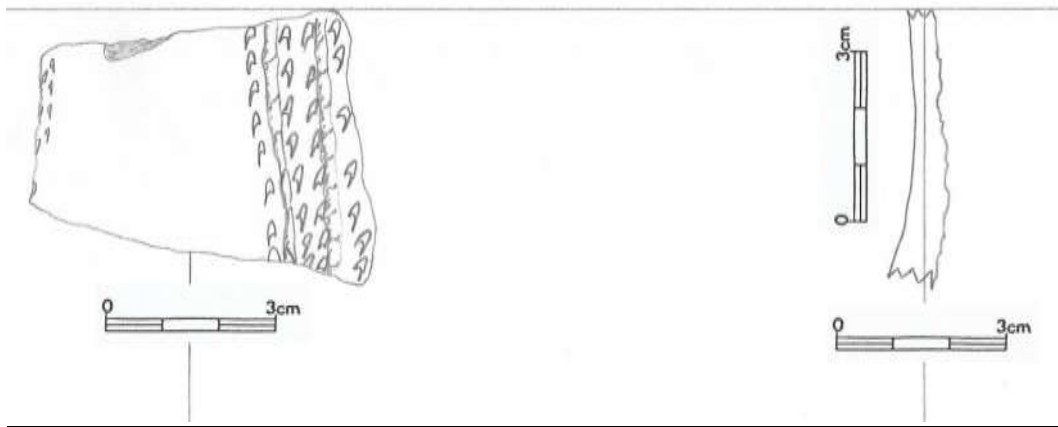

7.30.24

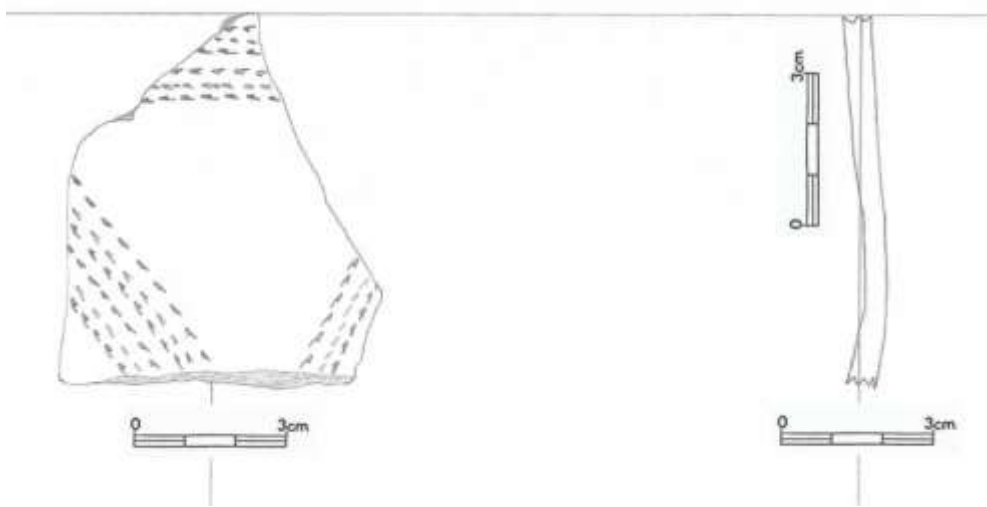

7.30.25

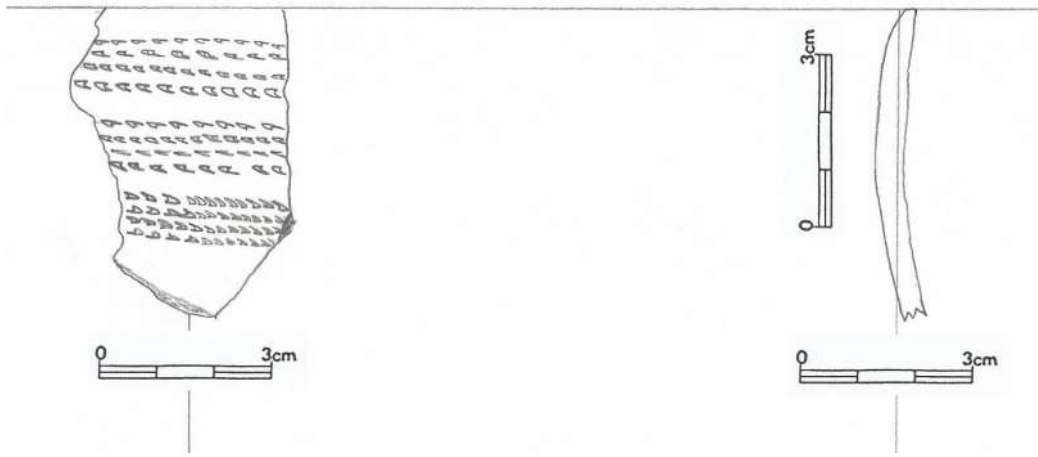

7.30.26

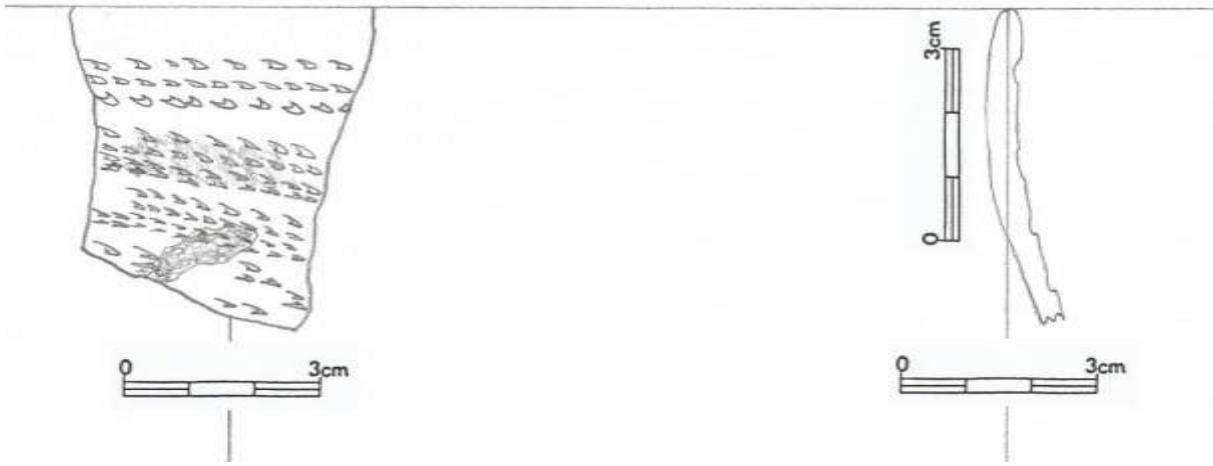

7.30.27

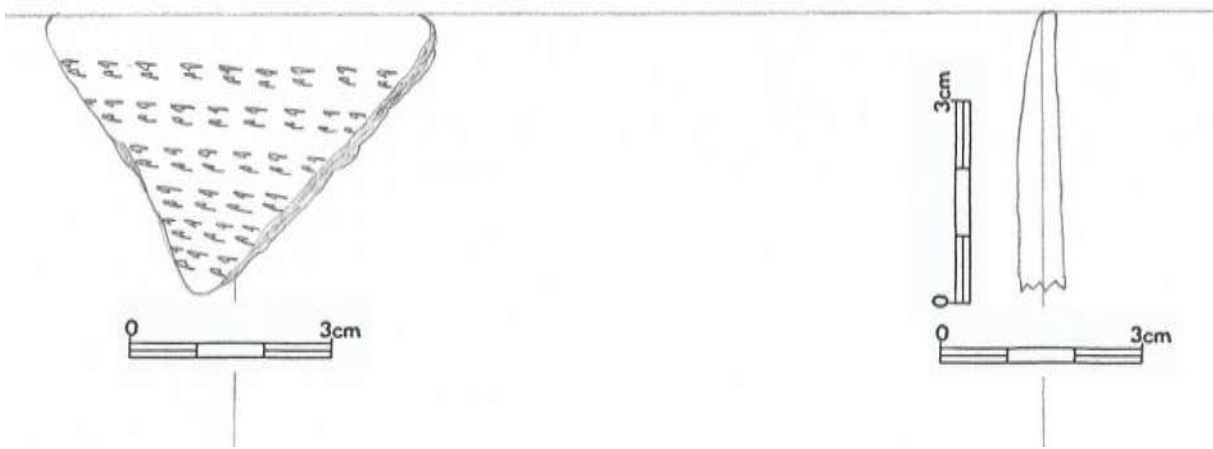

7.30.28

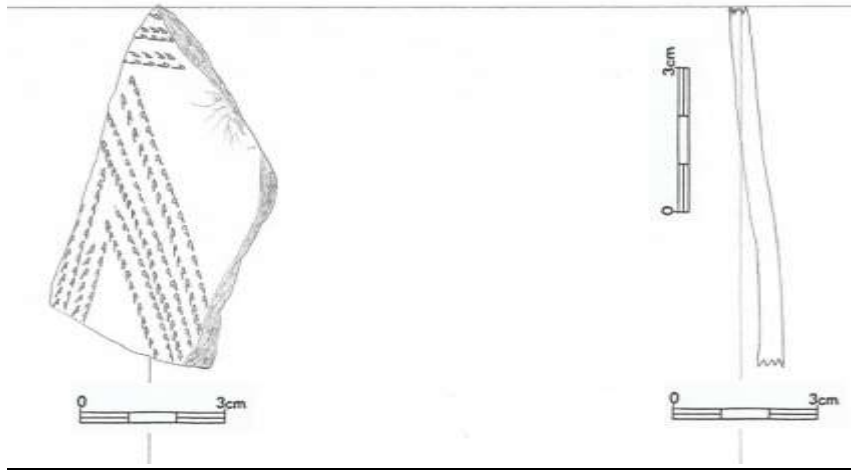

7.30.29

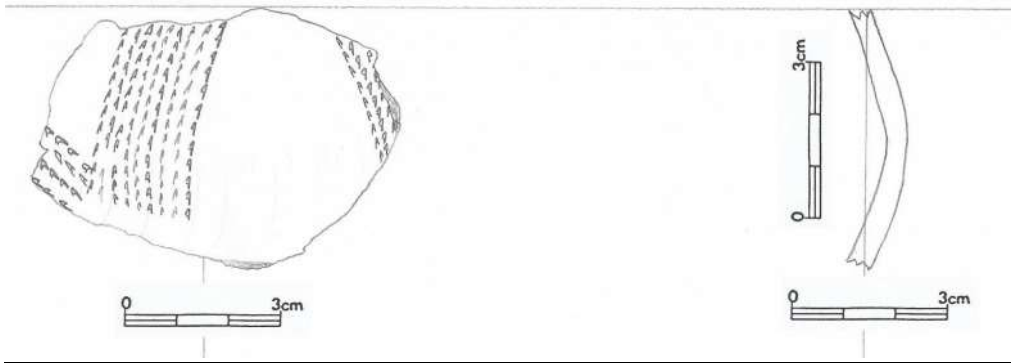

7.30.30

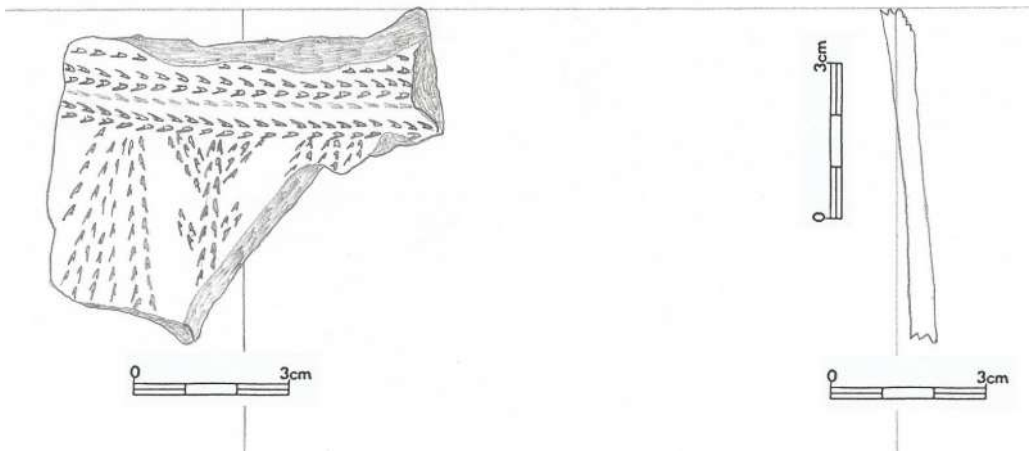

7.30.31

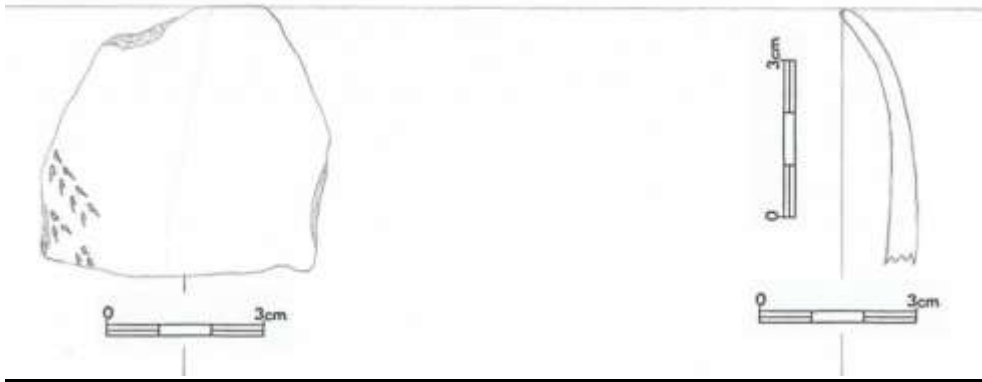

7.30.32

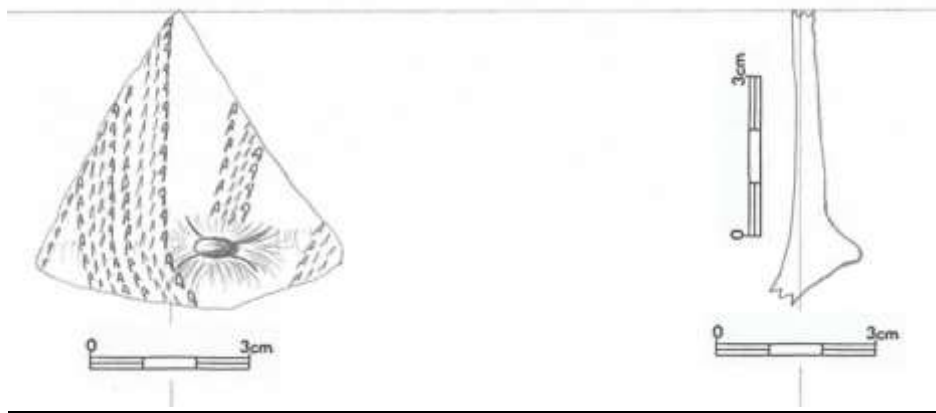

7.30.33

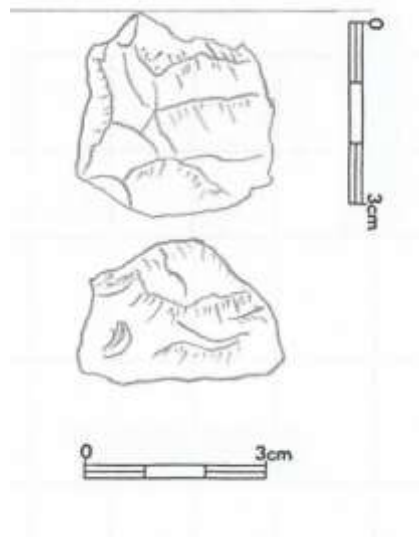

7.30.34



7.30.35

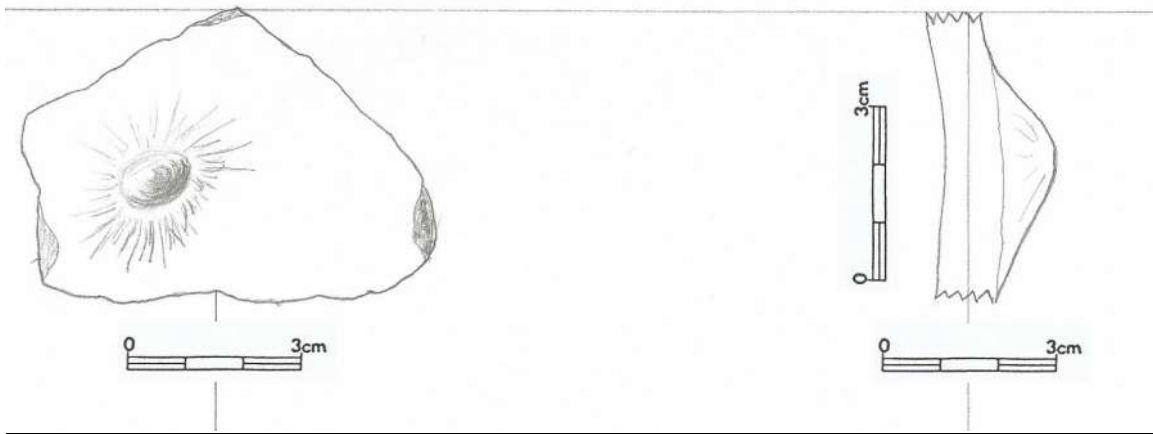

7.30.36

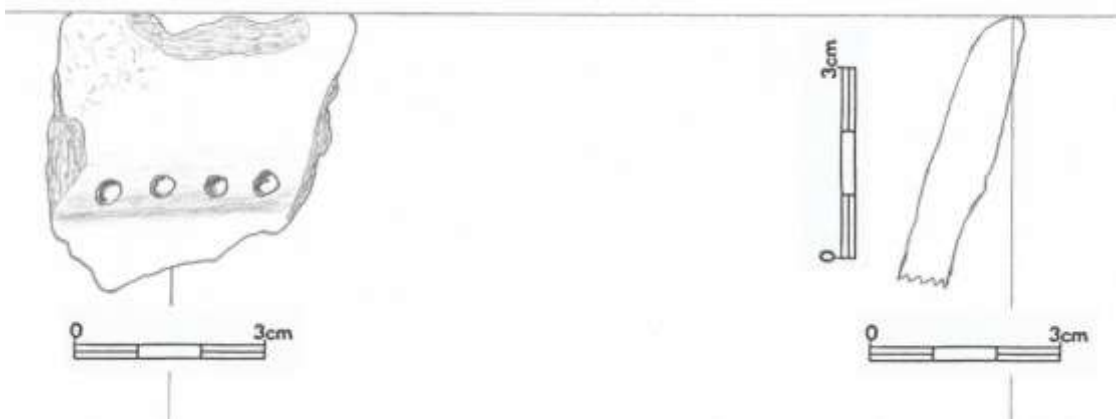

7.30.37

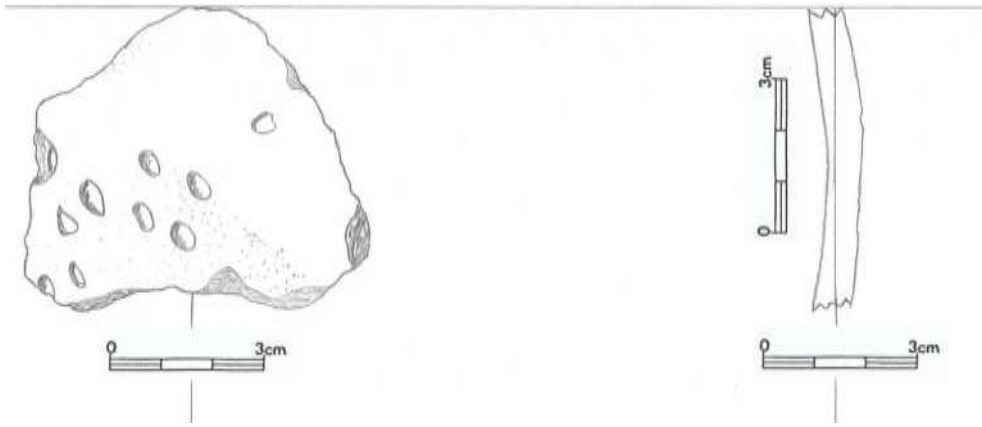

7.30.38

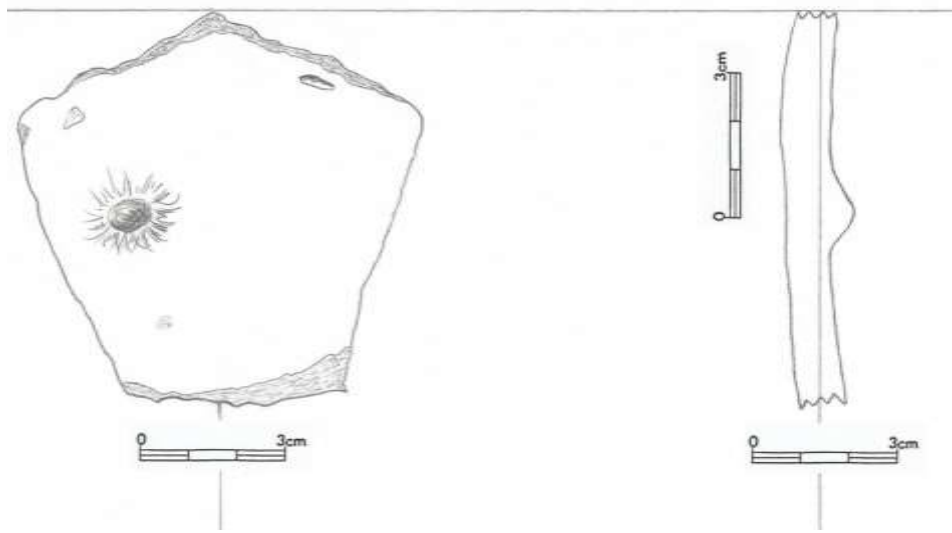

7.30.39

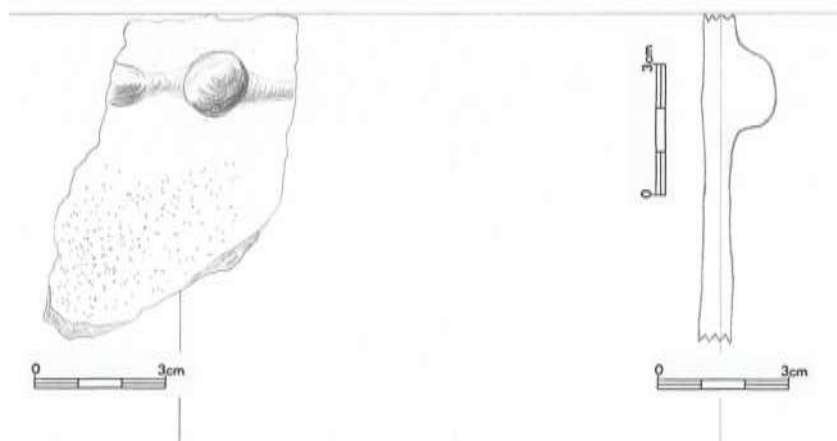

7.30.40

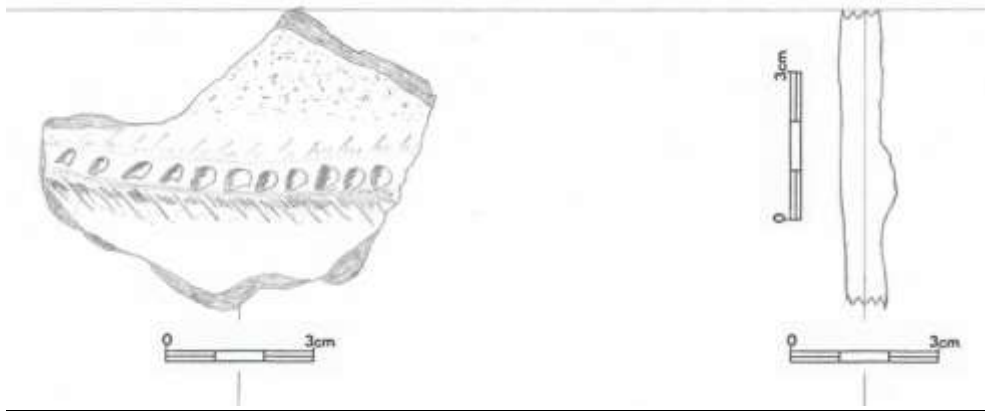

7.30.41

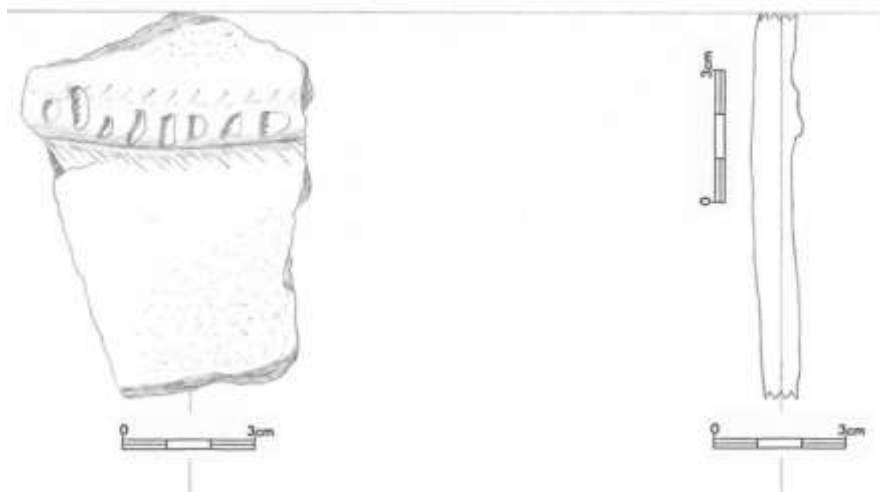

7.30.42

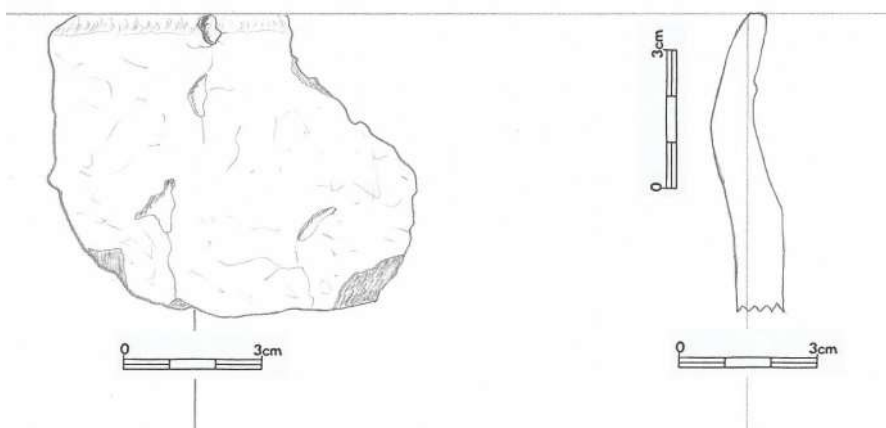

7.30.43

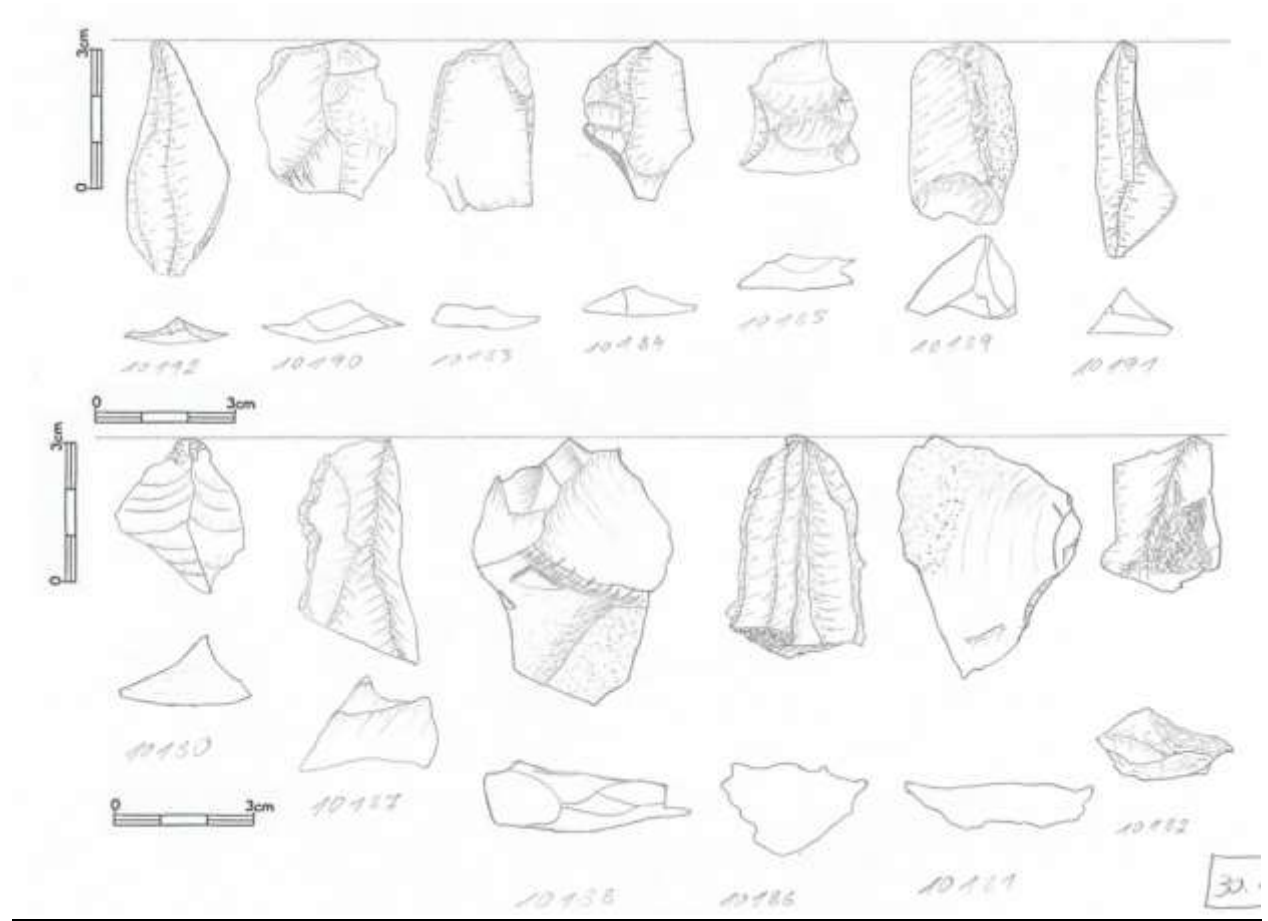

7.30.44

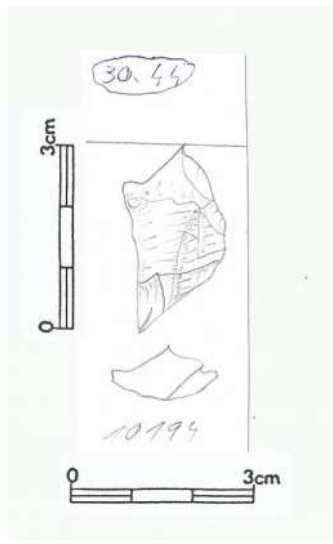

7.30.45

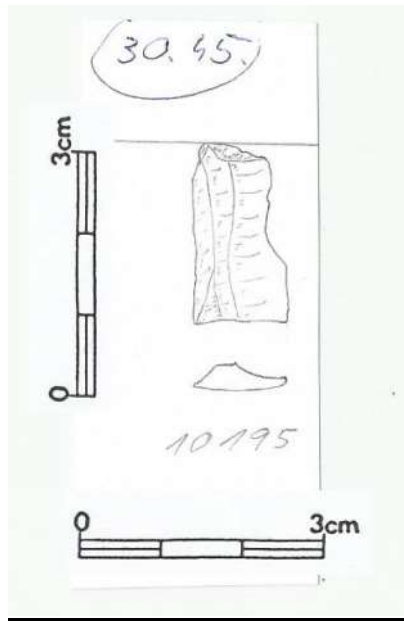

7.30.46

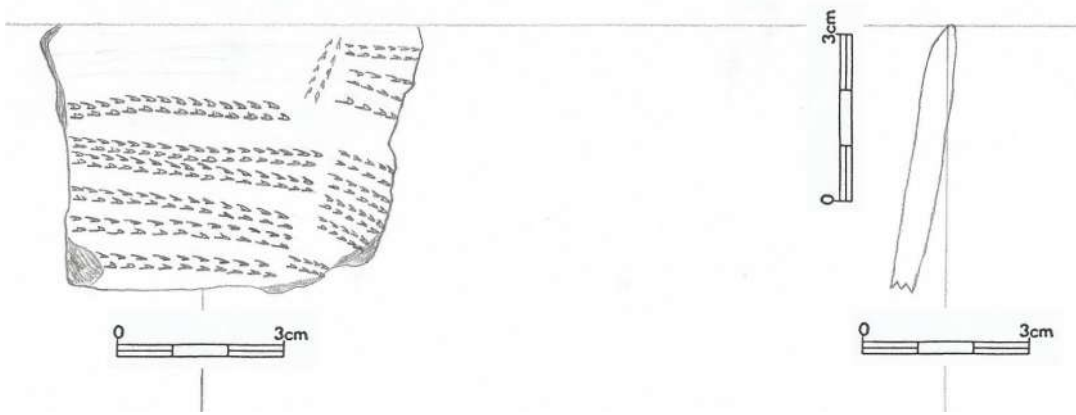

7.30.47

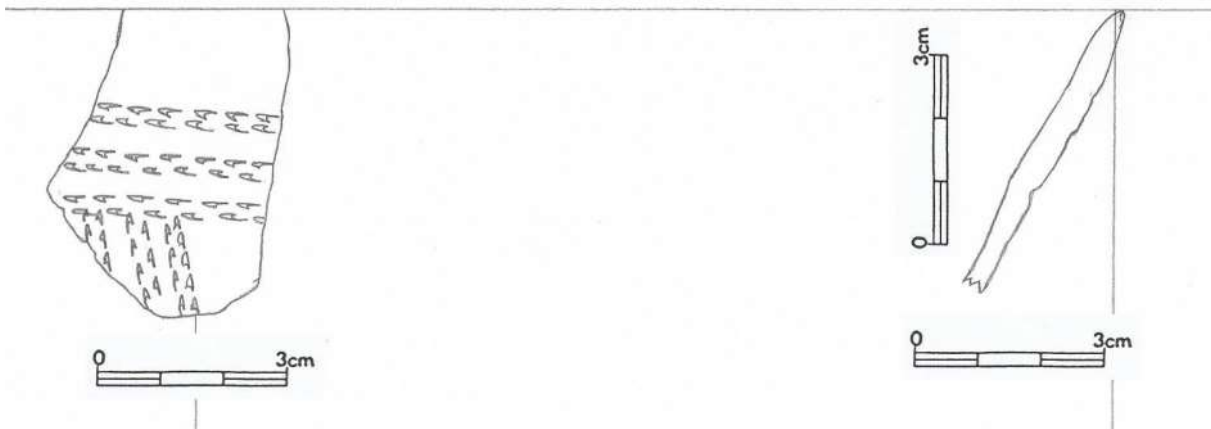

7.30.48

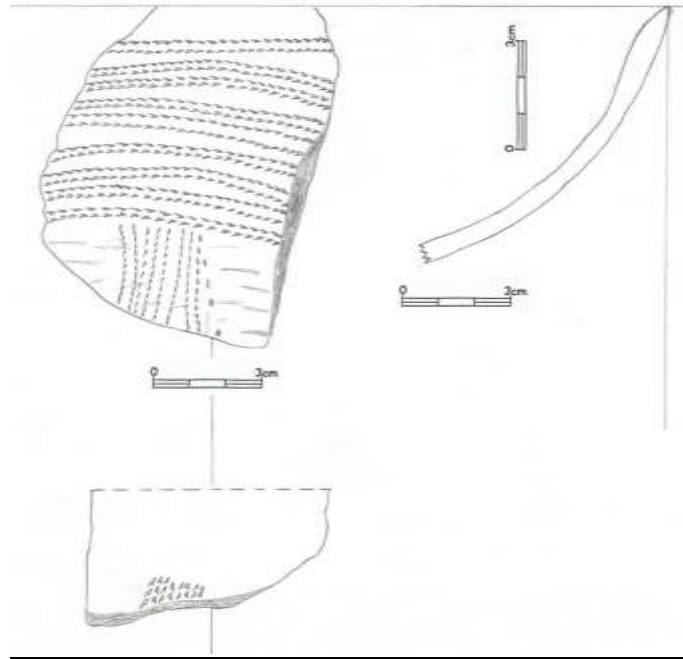

7.30.49

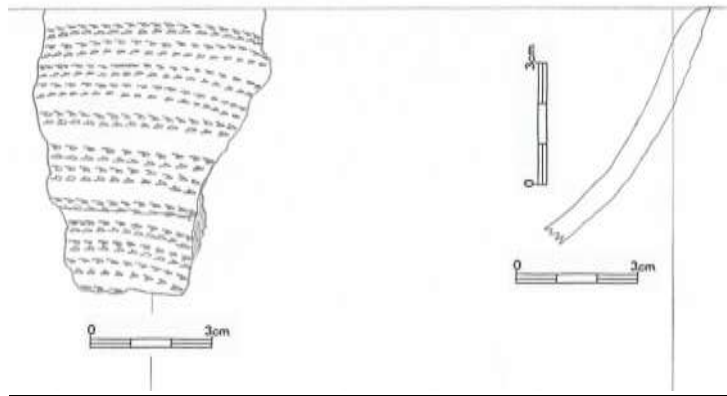

7.30.50

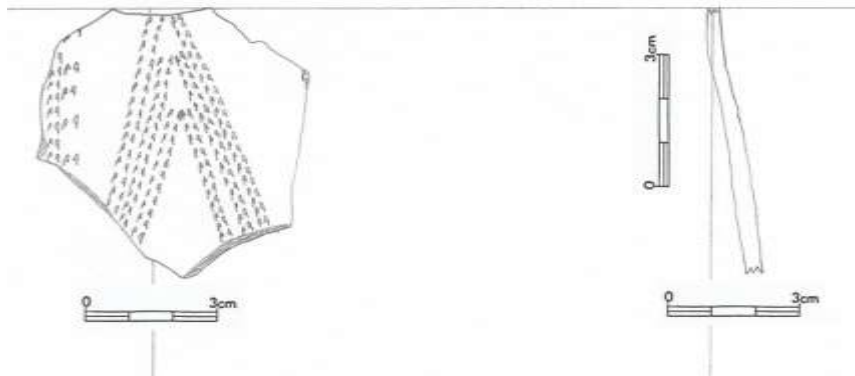

7.30.51

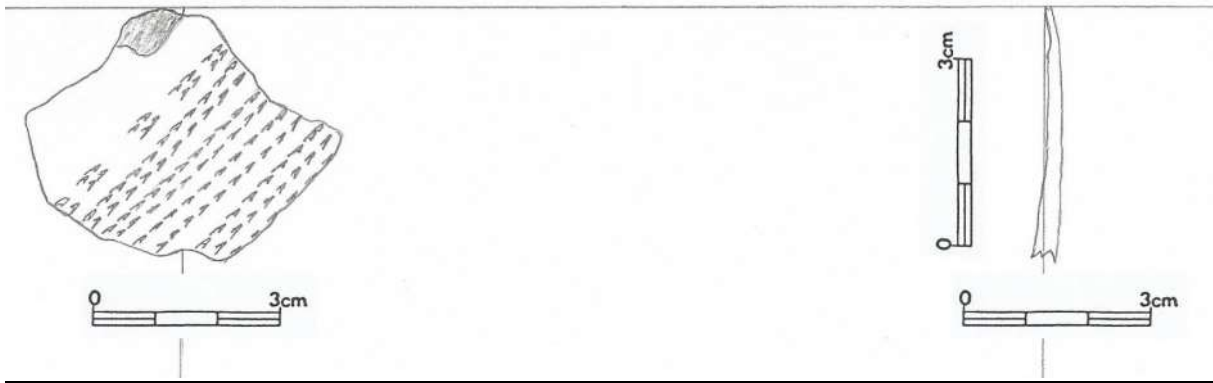

7.30.52

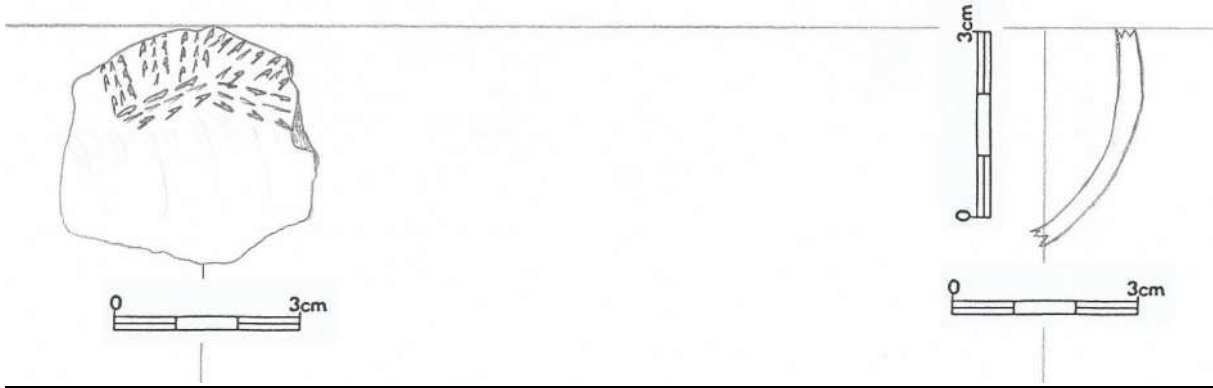

7.30.53

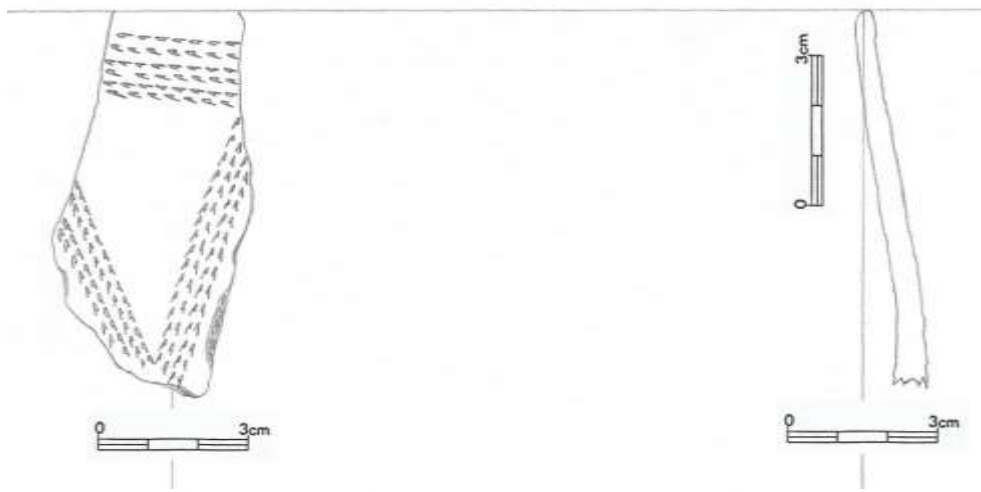

7.30.54

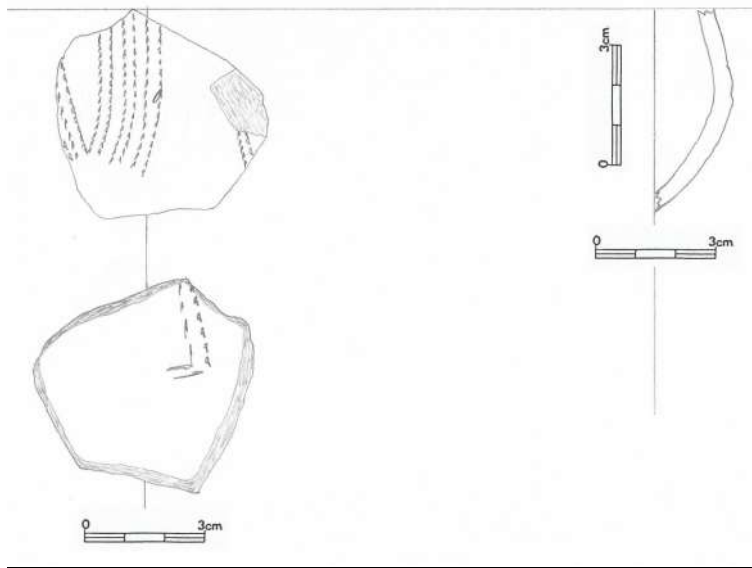

7.30.55

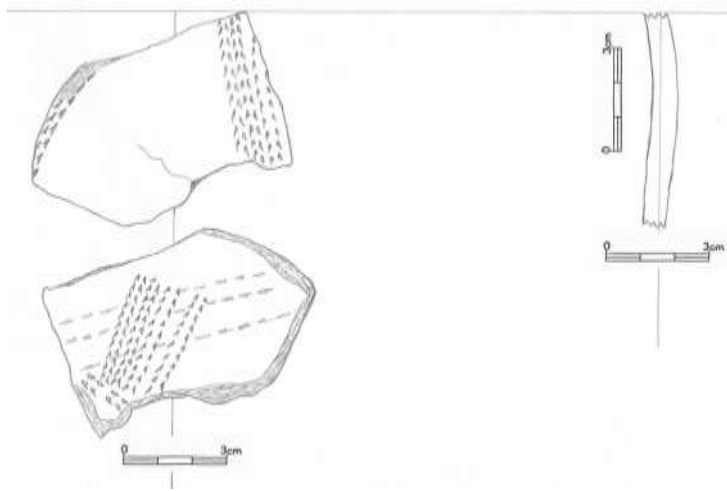

7.30.56

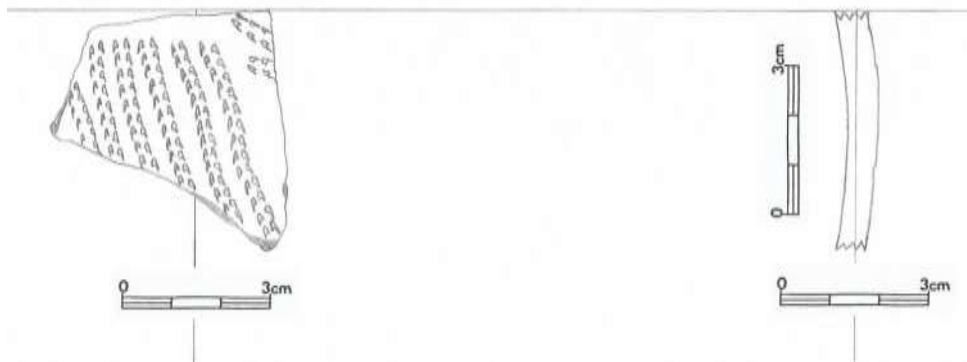

7.30.57

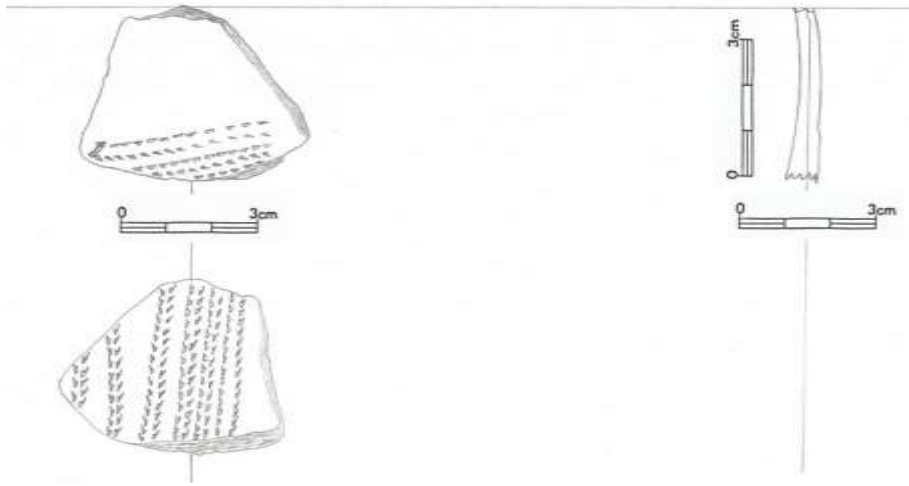

7.30.58

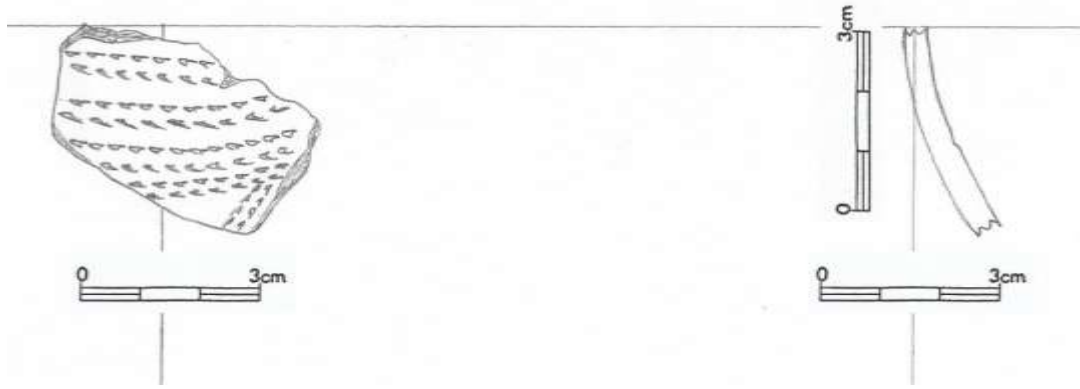

7.30.59



7.30.60

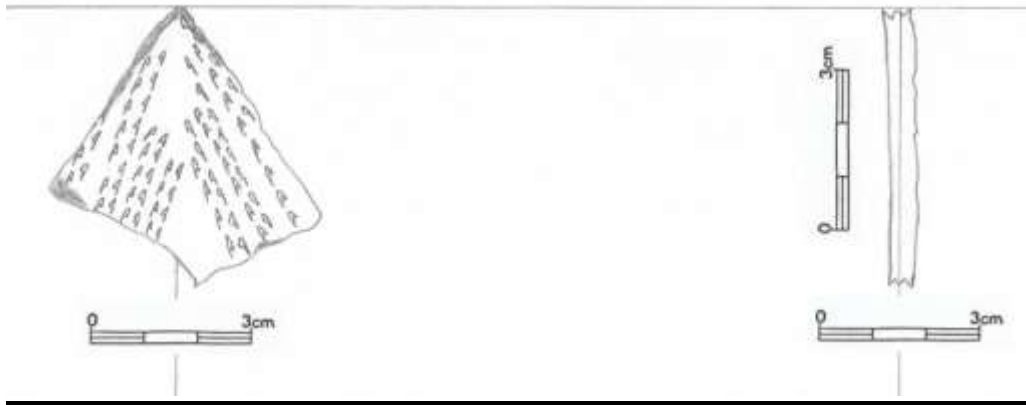

7.30.61

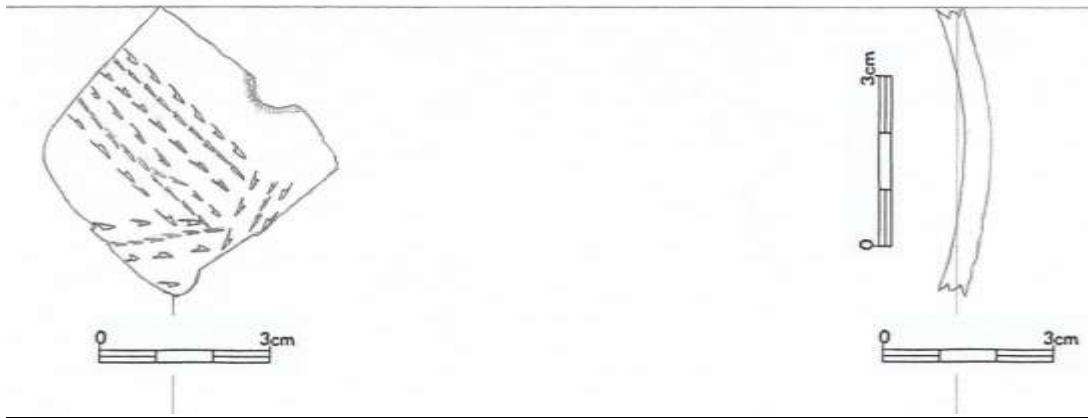

7.30.62

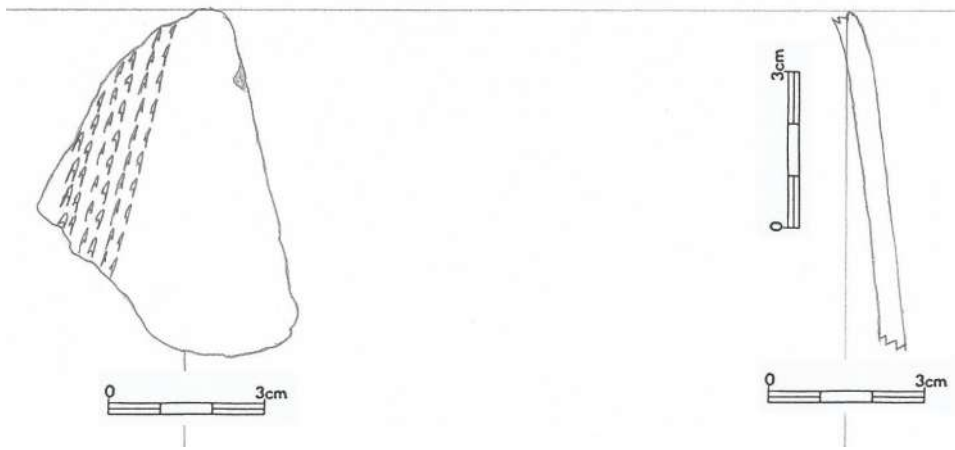

7.30.63

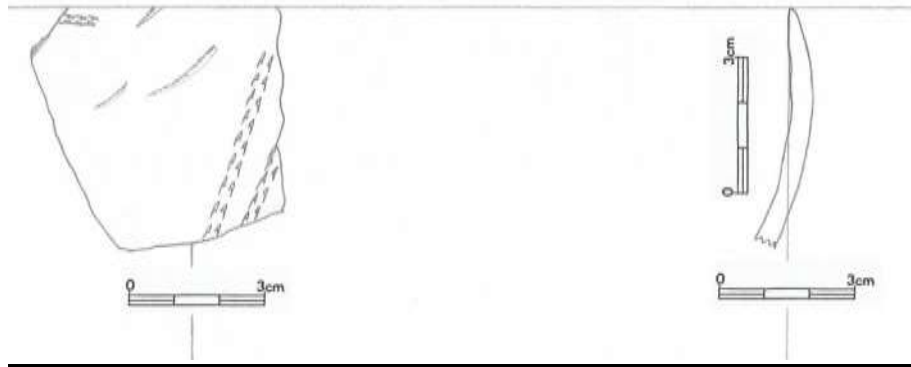

7.30.64

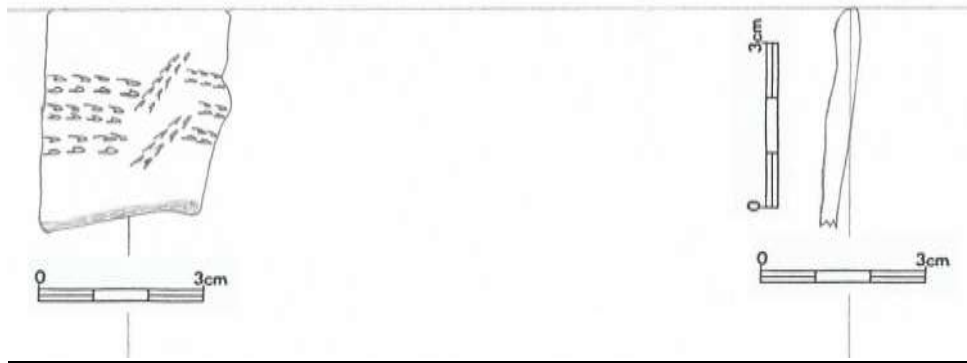

7.30.65

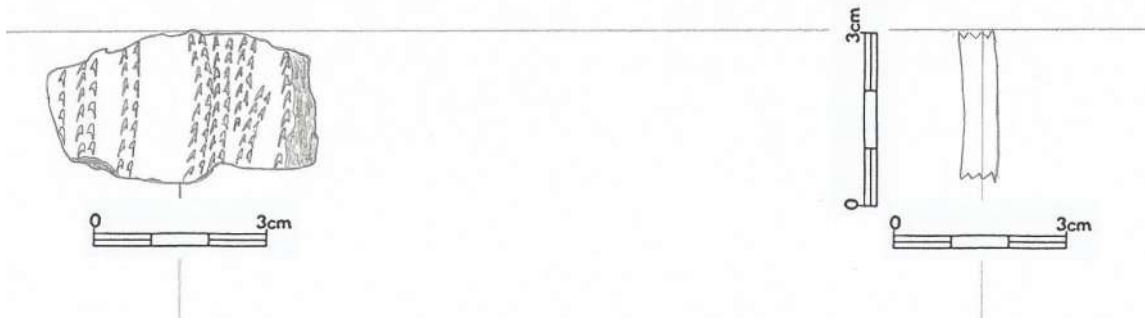

7.30.66

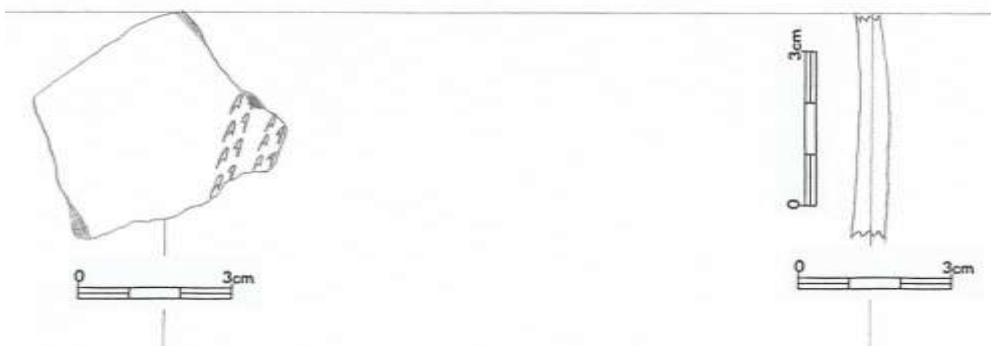

7.30.67

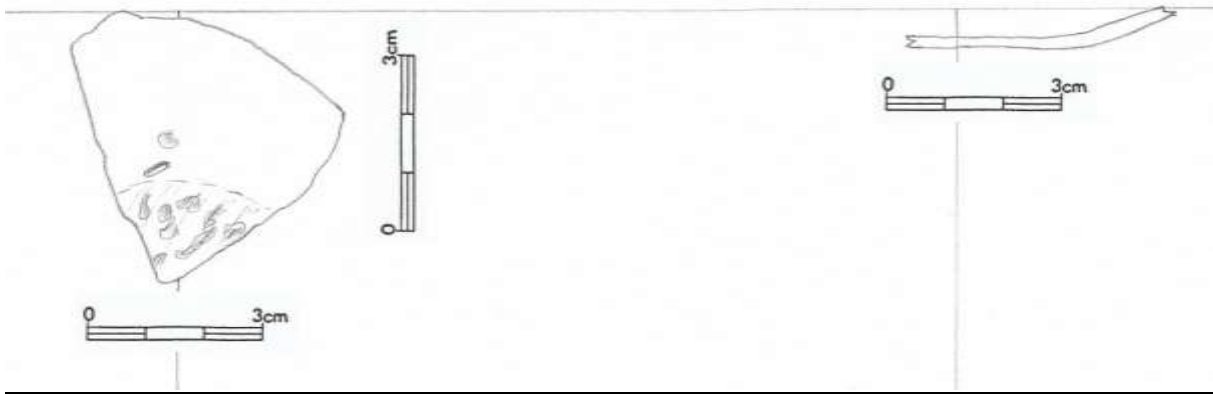

7.30.68

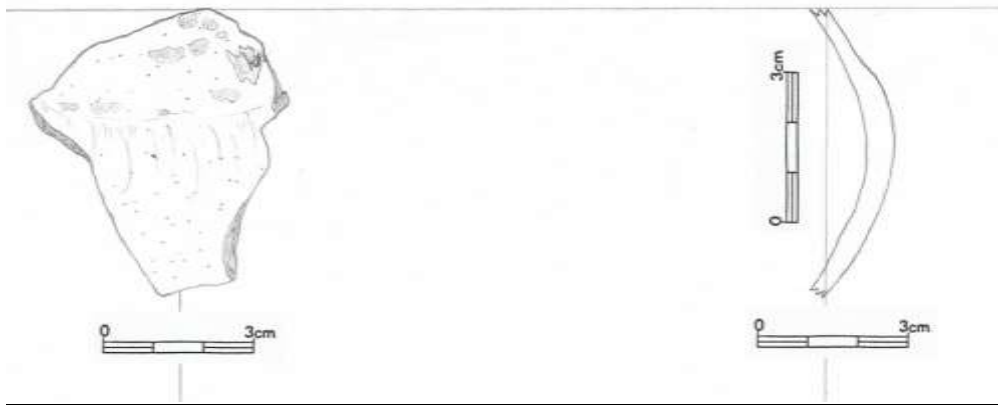

7.30.69

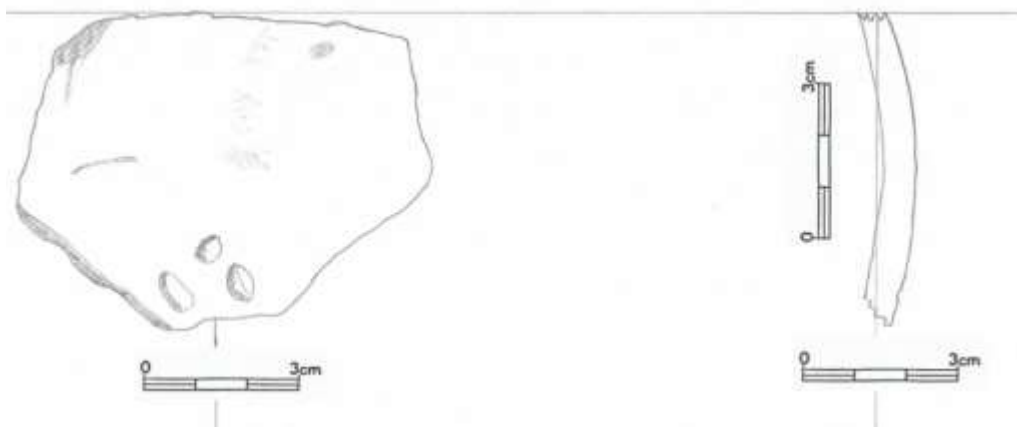

7.30.70



7.30.71



7.30.72

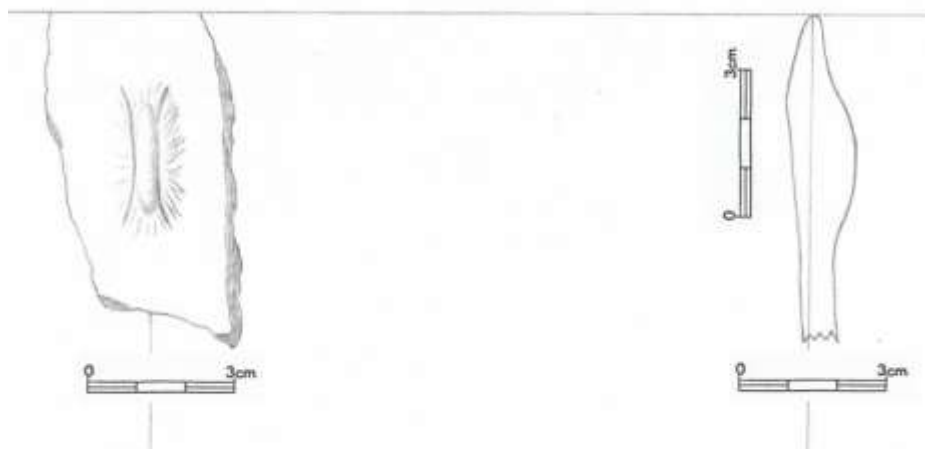

7.30.73

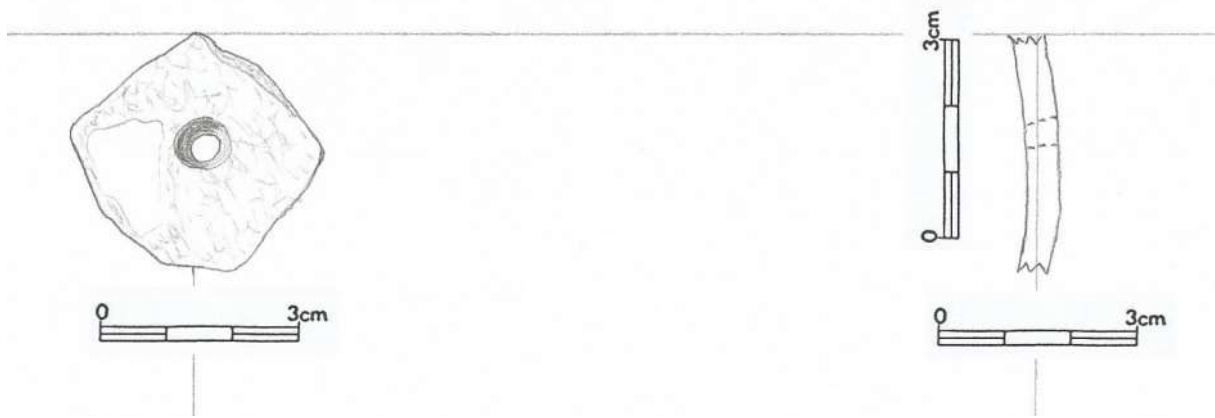

7.30.74

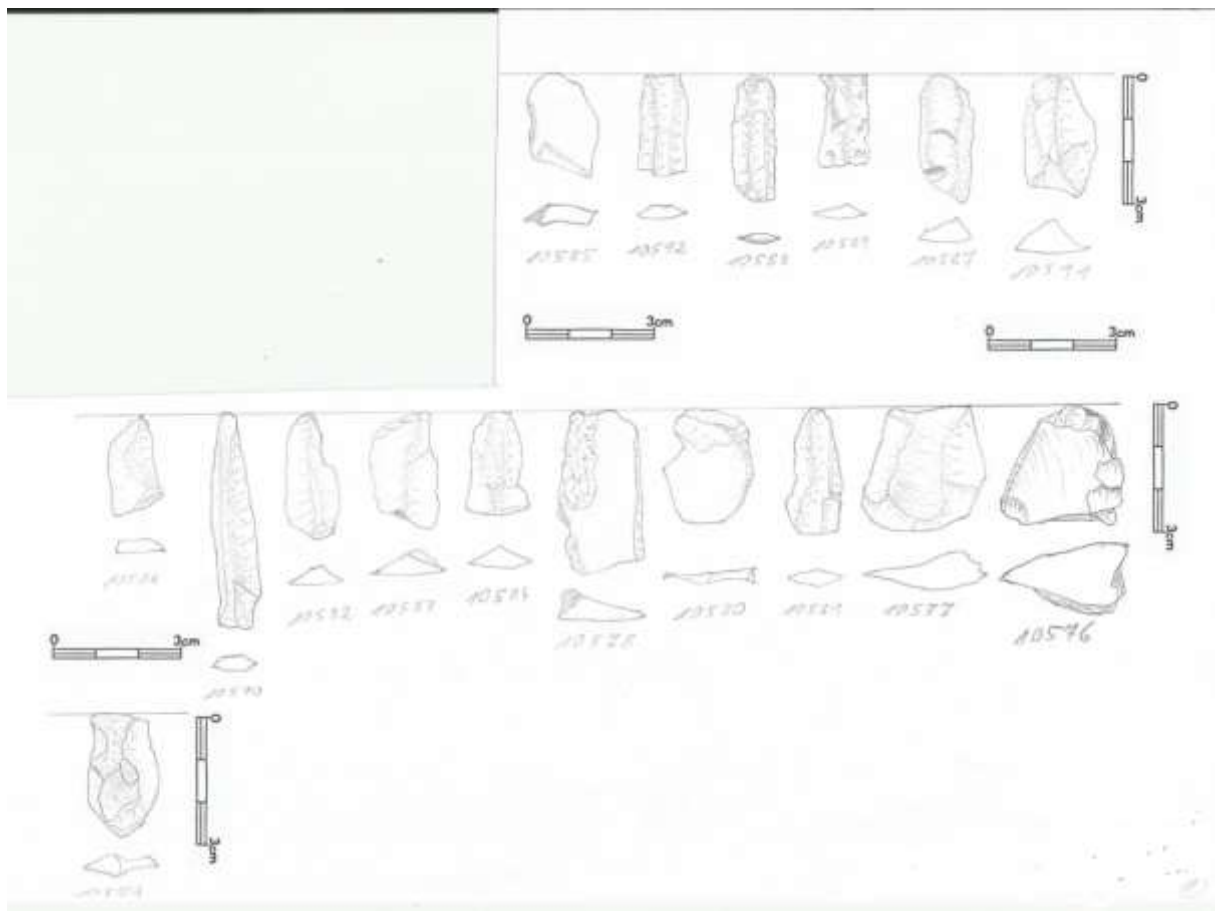

Krabice č. 31

7.31.1 (9014)

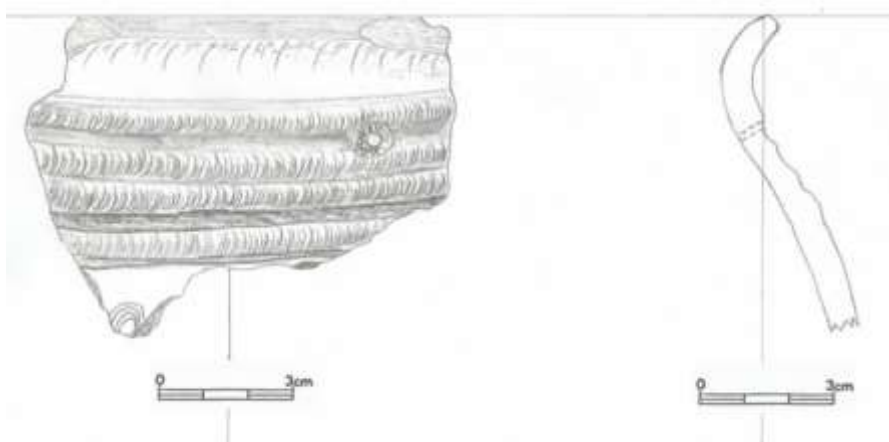

7.31.2 (9015)

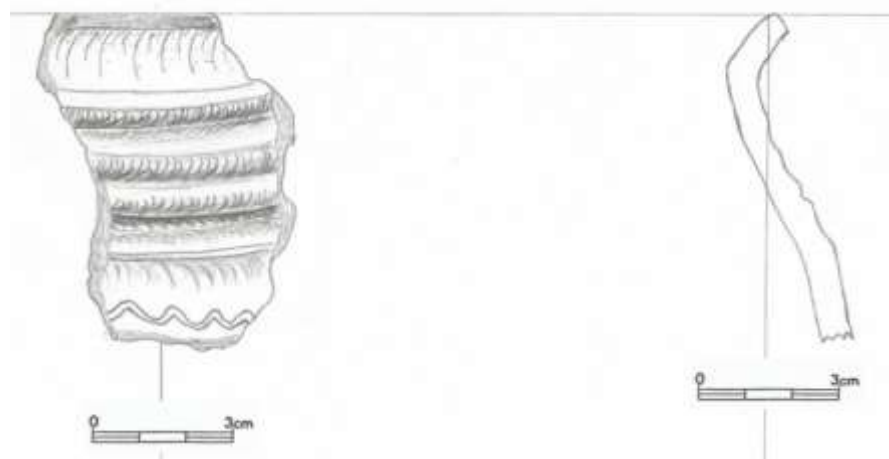

7.31.3 (9016)

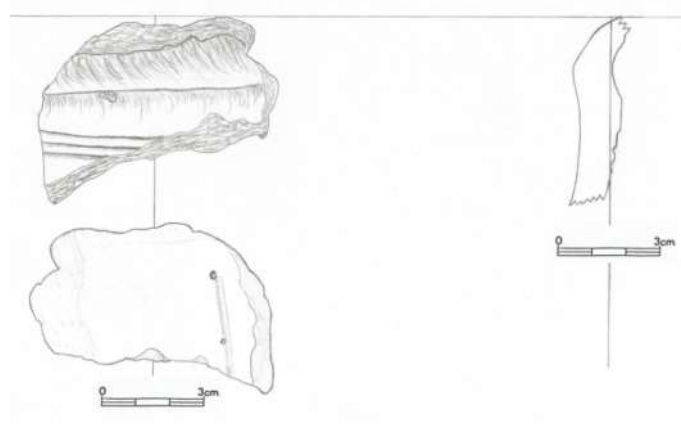

Krabice č. 32

7.32.1 (7234)

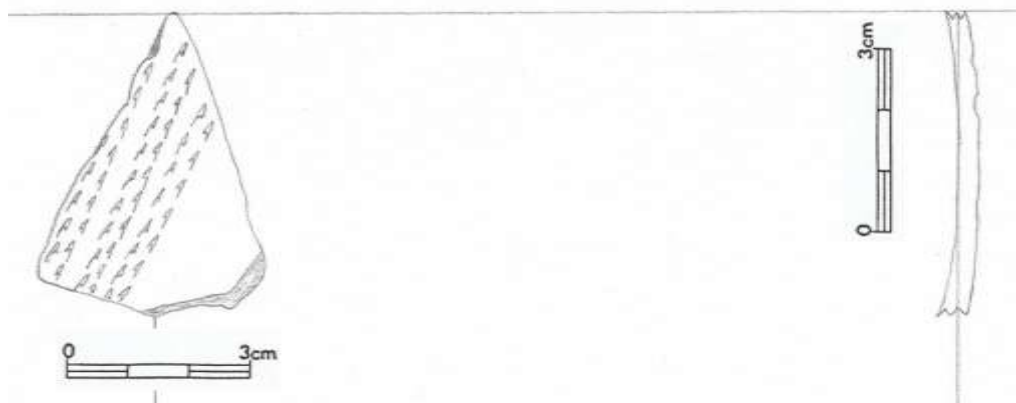

7.32.2 (7235)



7.32.3 (7236)

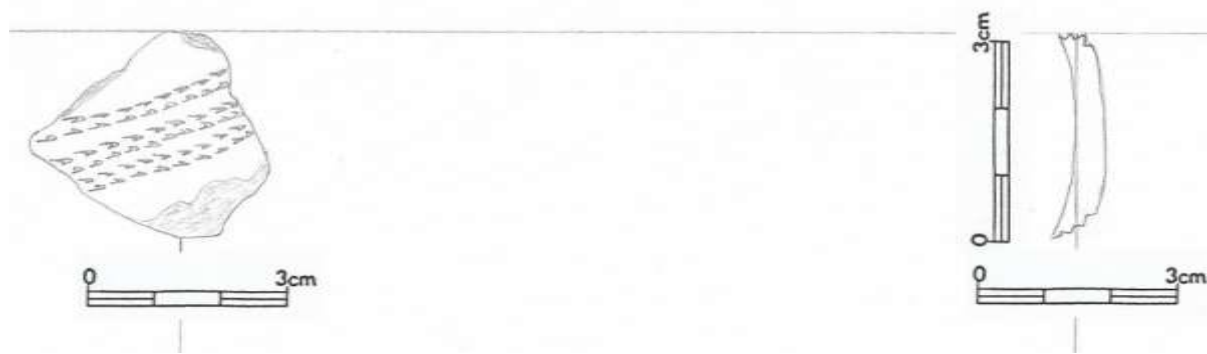

7.32.4 (7237)

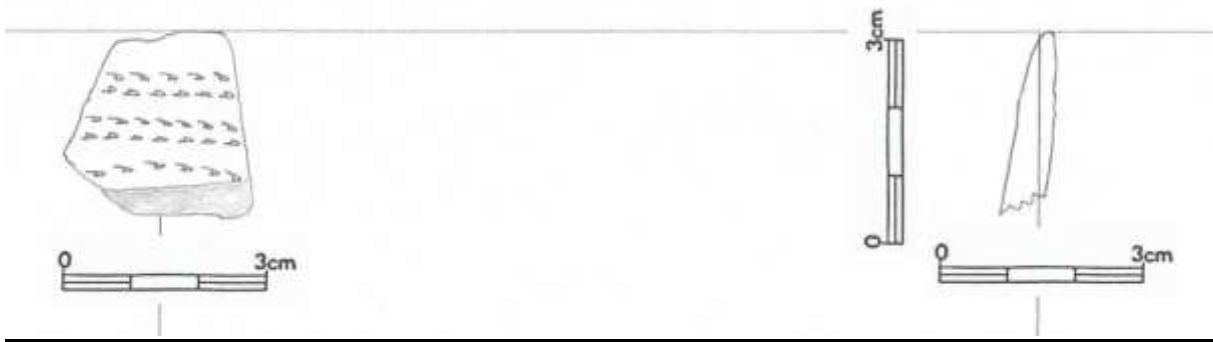

7.32.5 (7238)



7.32.6 (7239)

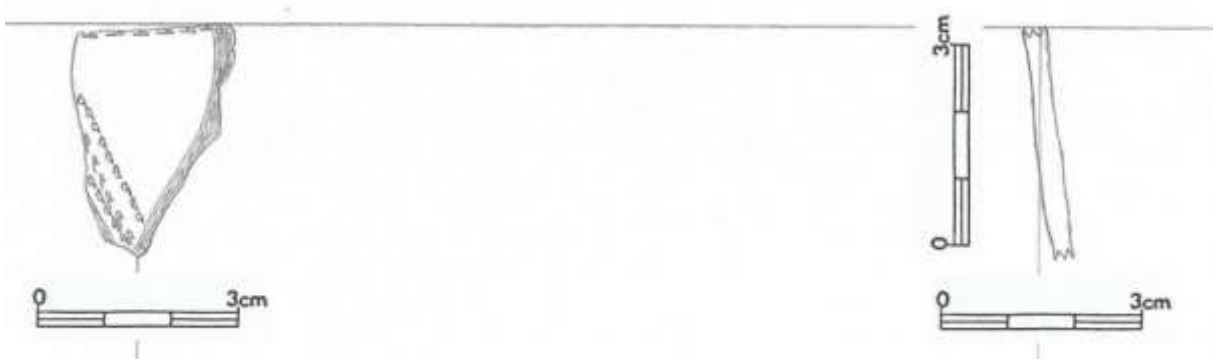

7.32.7 (7240)



7.32.8 (7241)



7.32.9 (7242)



7.32.10 (7243)

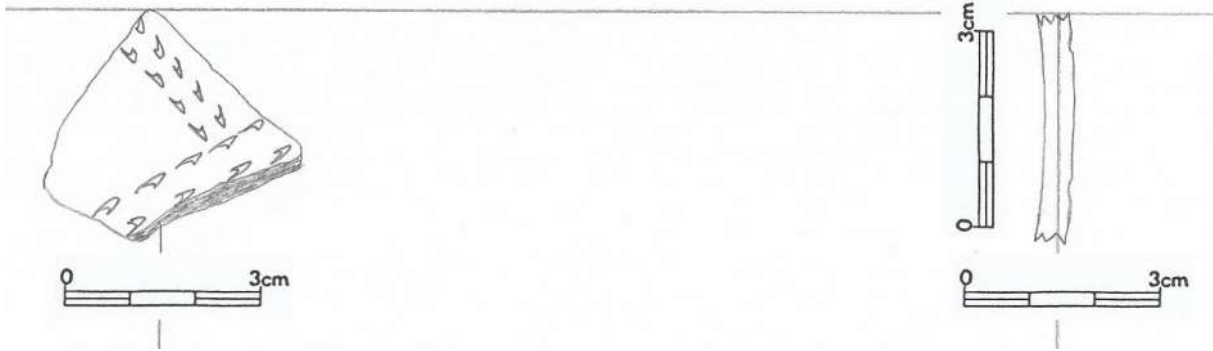

7.32.11 (7247)



7.32.12 (7250)

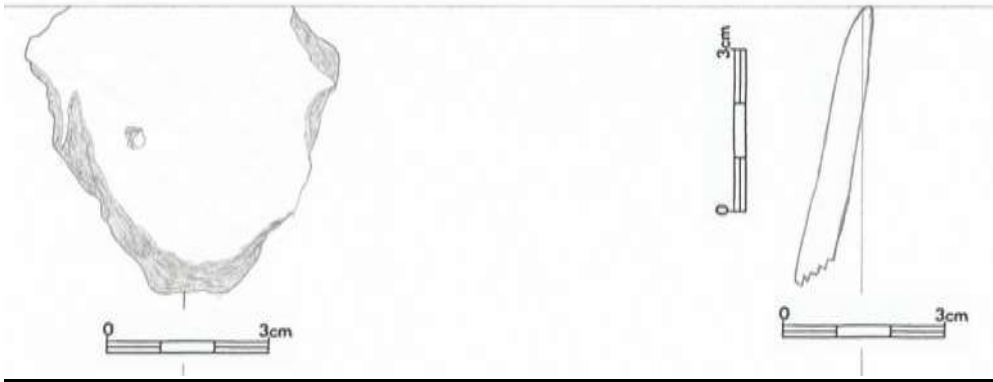

7.32.13 (7254)



7.32.14 (7255)

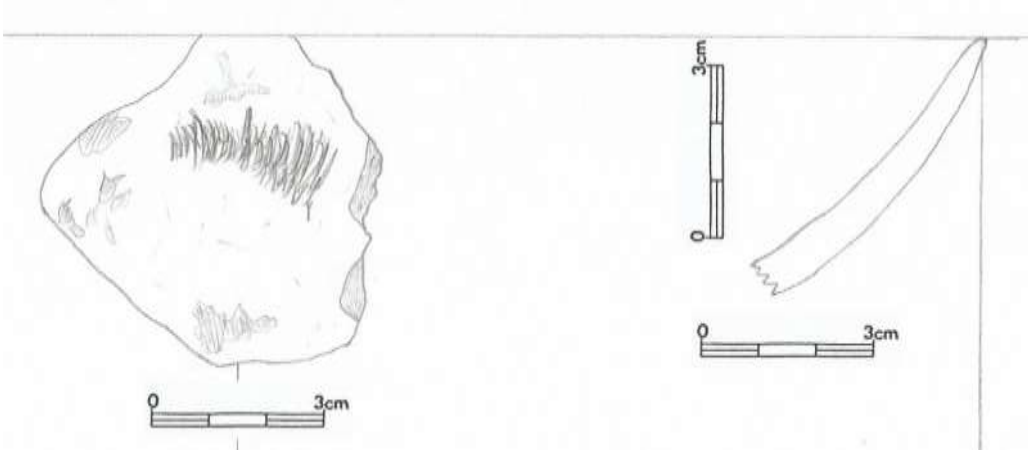

7.32.15 (7256)



7.32.16 (7257)

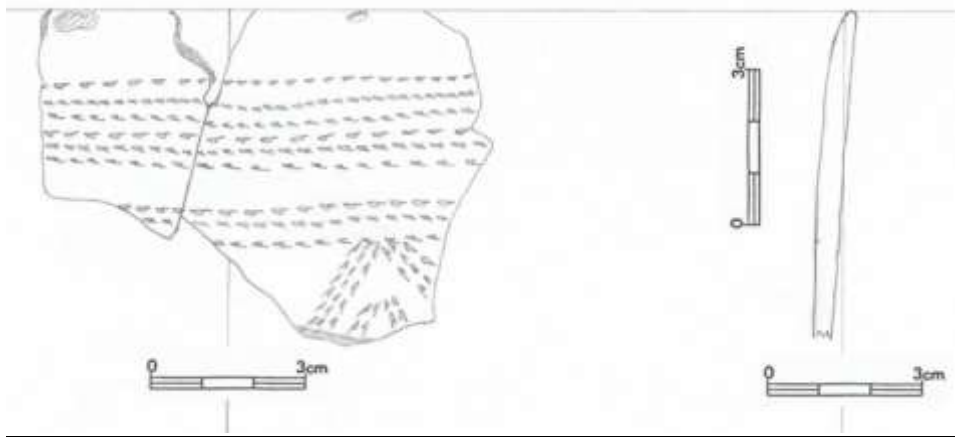

7.32.17 (7260)

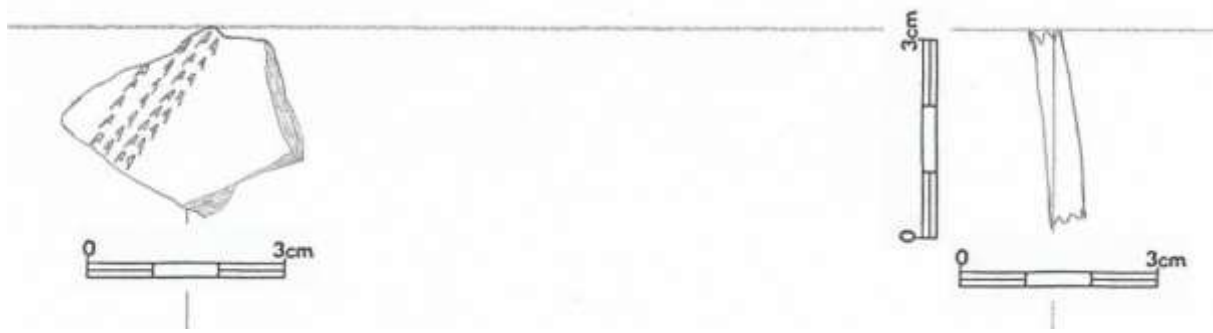

7.32.18 (7261)

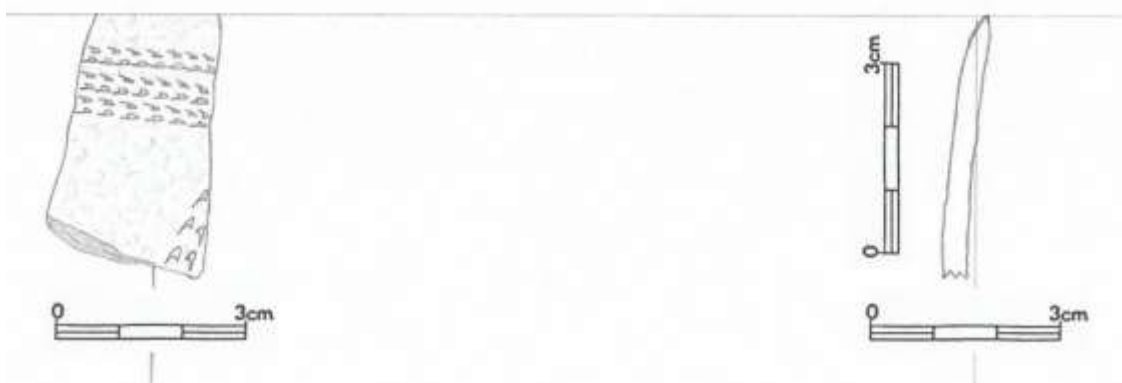

7.32.19 (7262)



7.32.20 (7263)

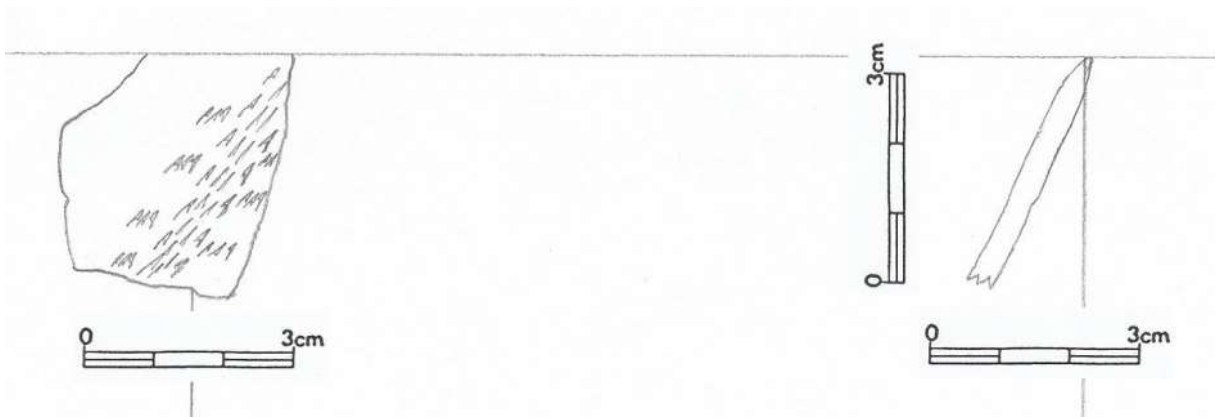

7.32.21 (7264)



7.32.22 (7265)

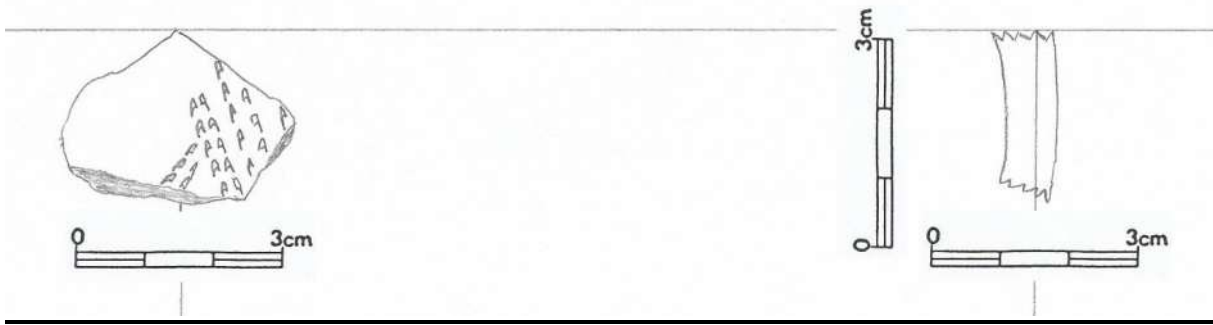

7.32.23 (7266)



7.32.24 (7267)



7.32.25 (7268)



7.32.26 (7269)



7.32.27 (7270)



7.32.28 (7271)



7.32.29 (7272)

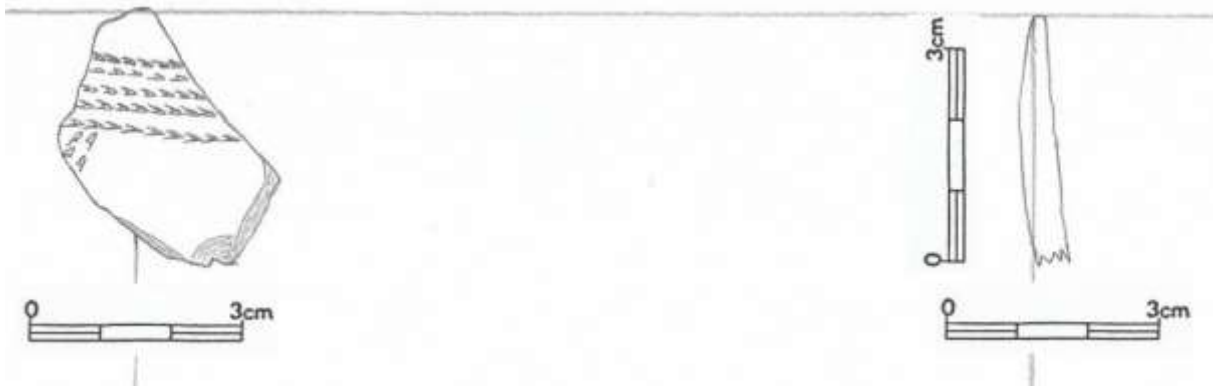

7.32.30 (7273)

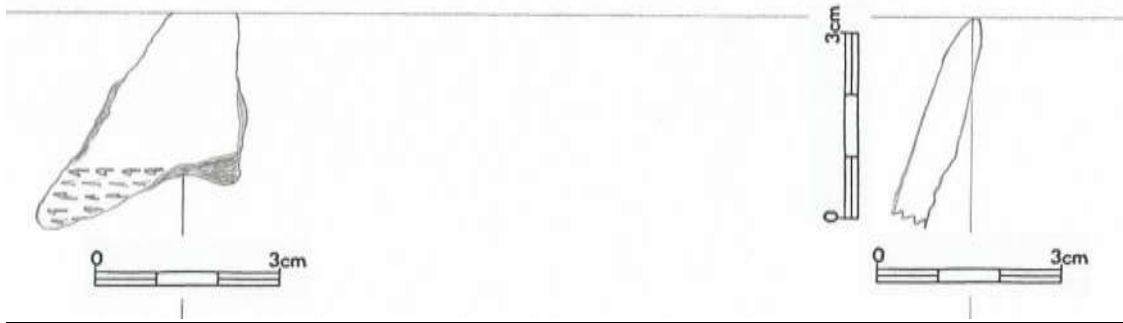

7.32.31 (7274)



7.32.32 (7275)

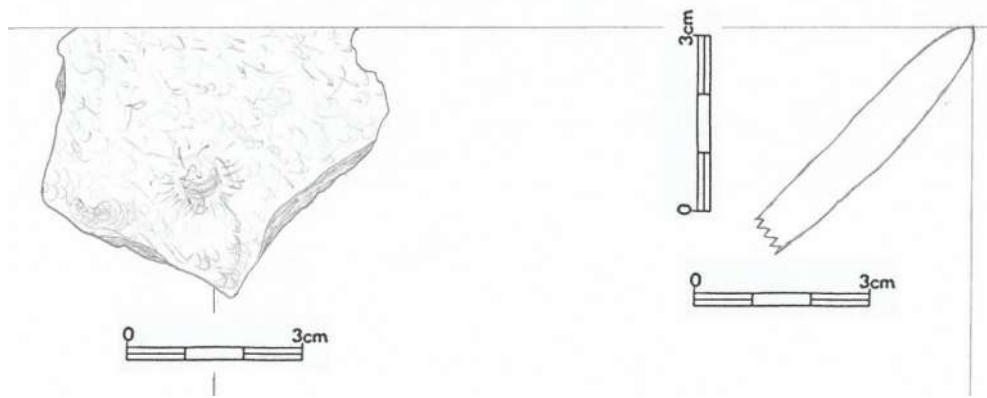

7.32.33 (7280)

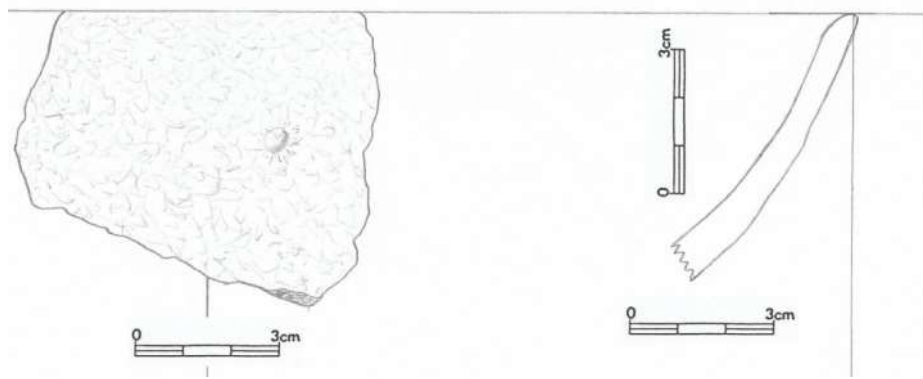

7.32.34.1 (7282)



7.32.34.2 (7281)

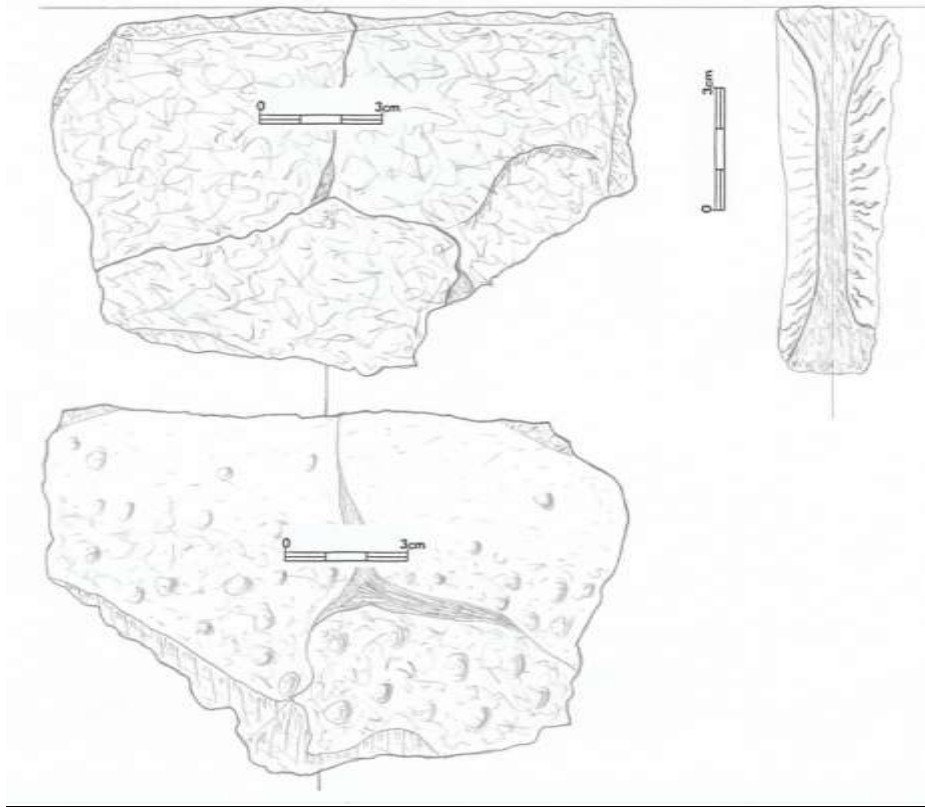

7.32.35 (7283)



7.32.36 (7284)

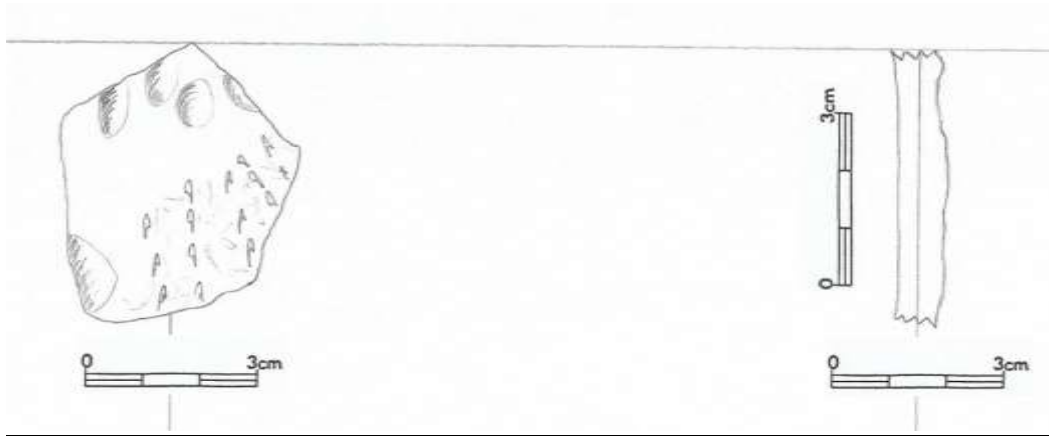

7.32.37 (7285)

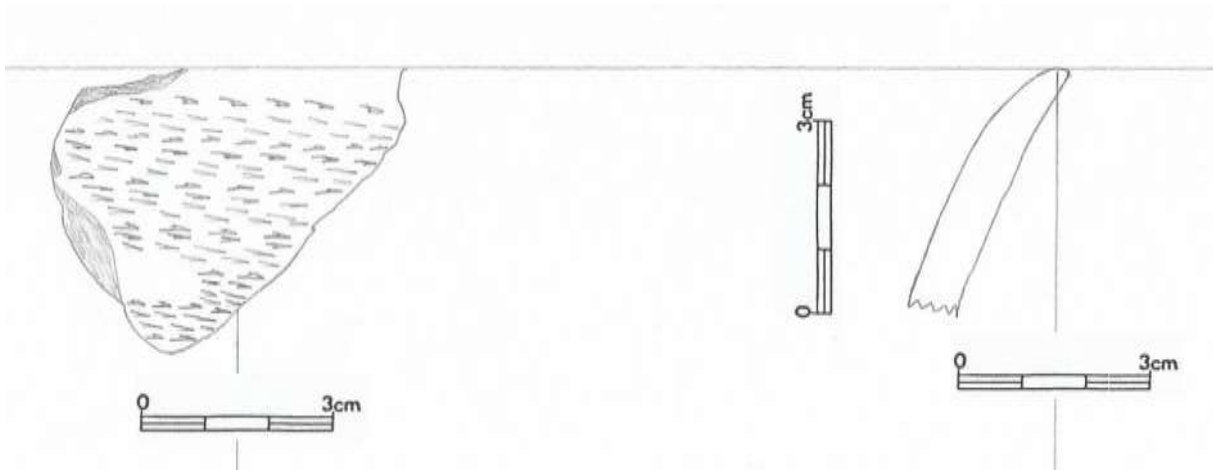

7.32.38 (7286)

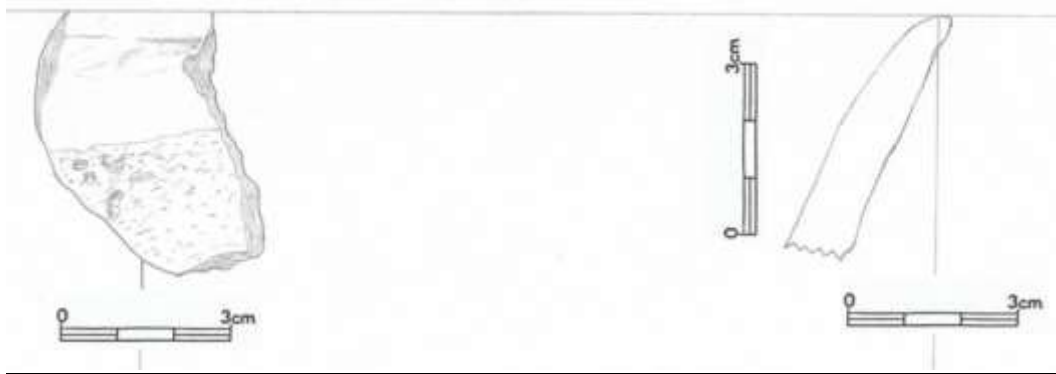

7.32.39 (7287)

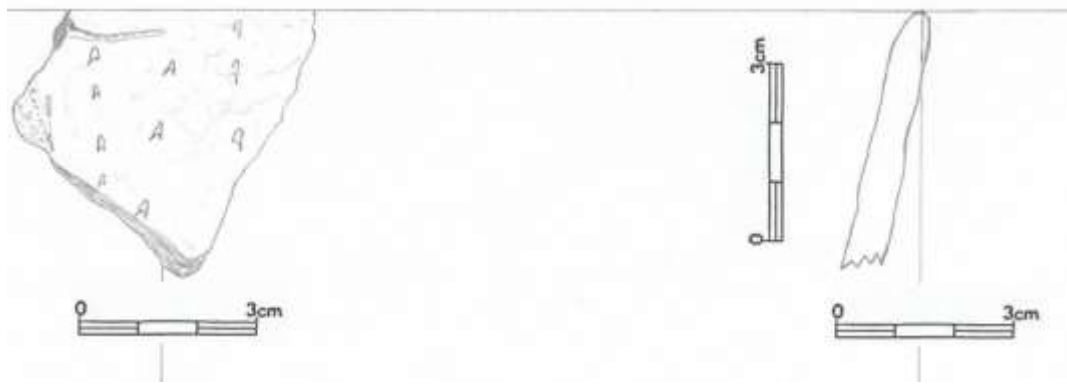

7.32.40 (7294)

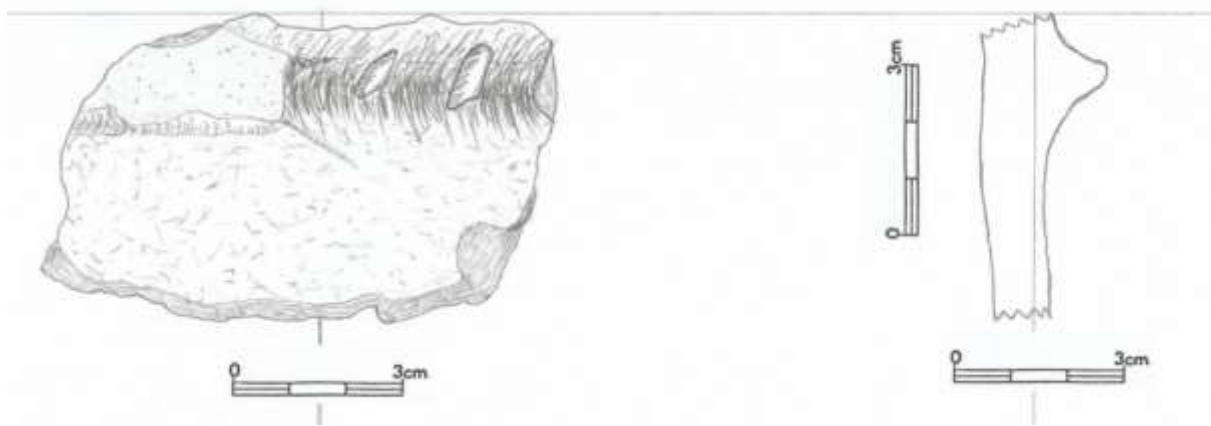

7.32.41 (7295)

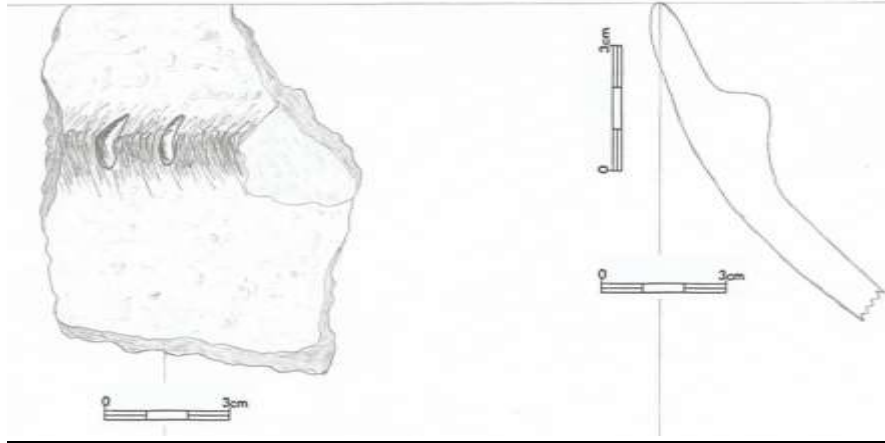

Krabice č. 33

7.33.1

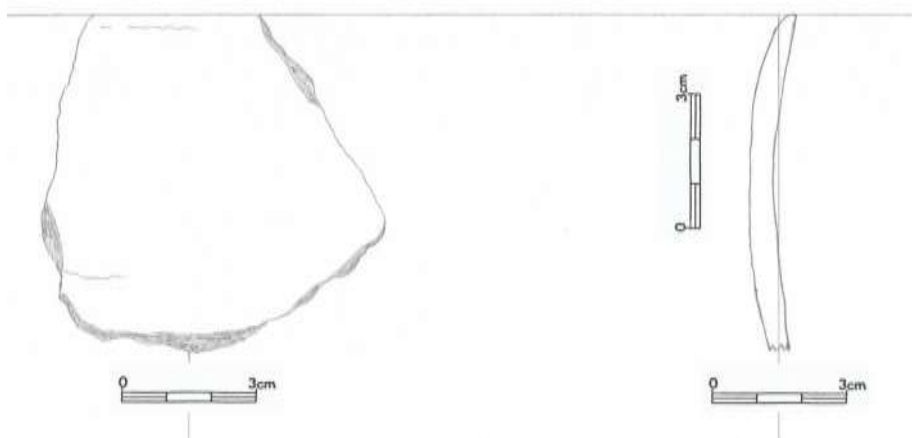

7.33.2,4

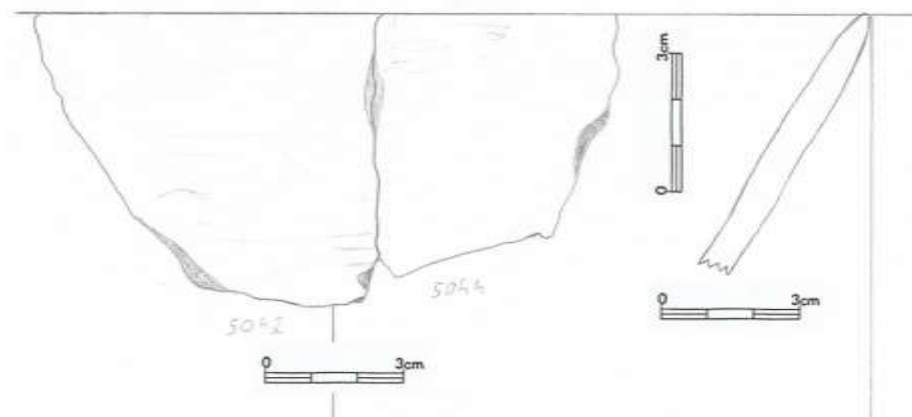

7.33.3

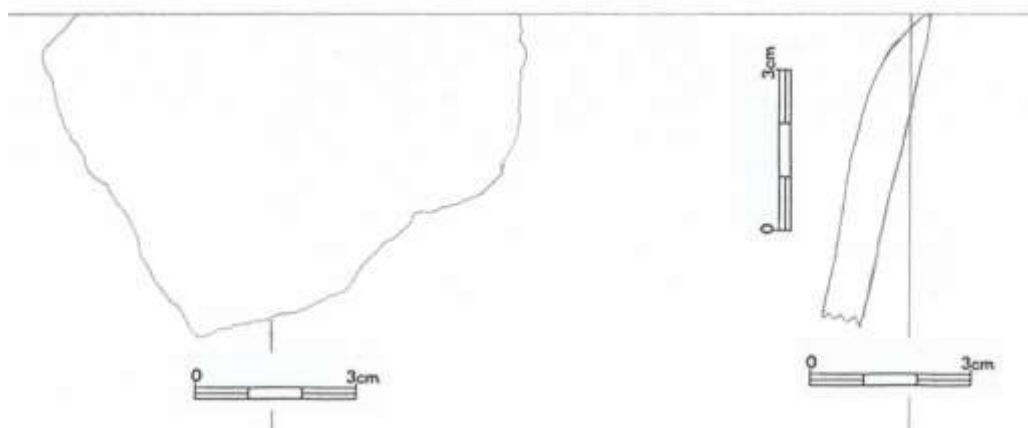

7.33.5

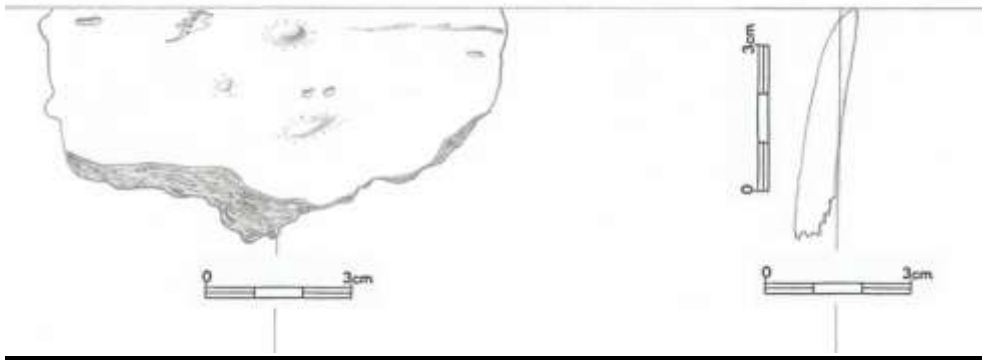

7.33.6

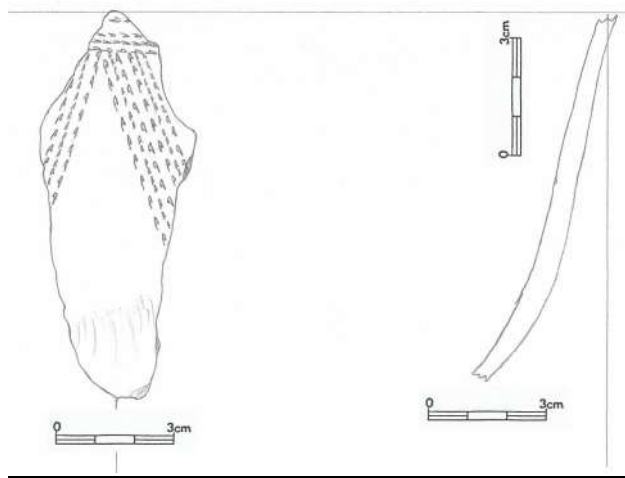

7.33.7

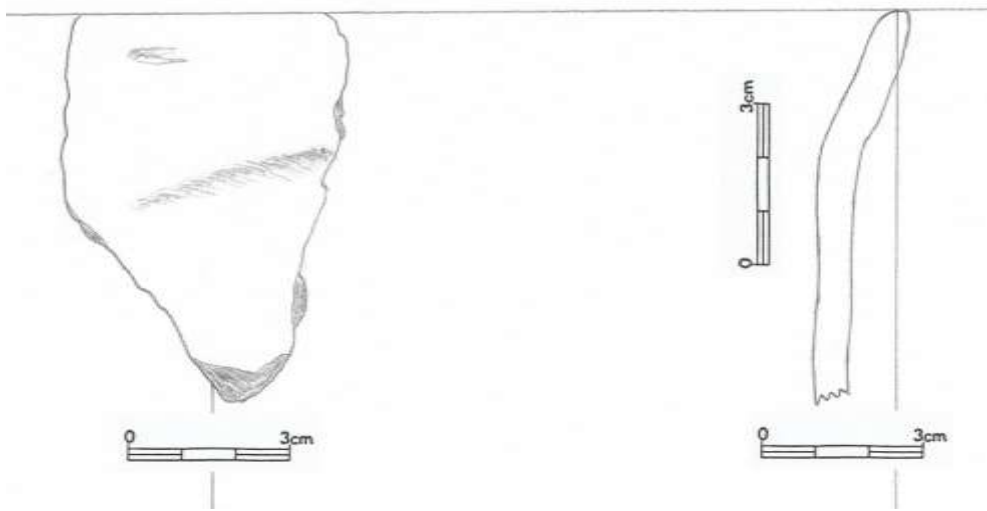

7.33.8

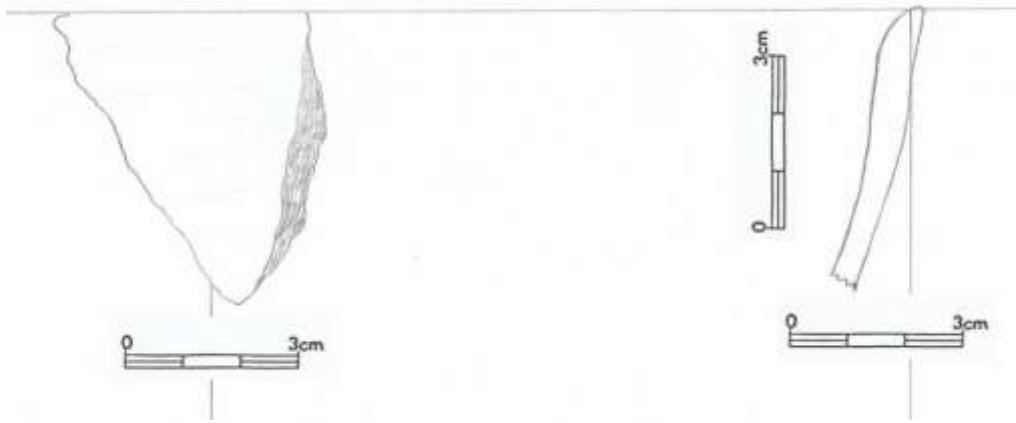

7.33.9

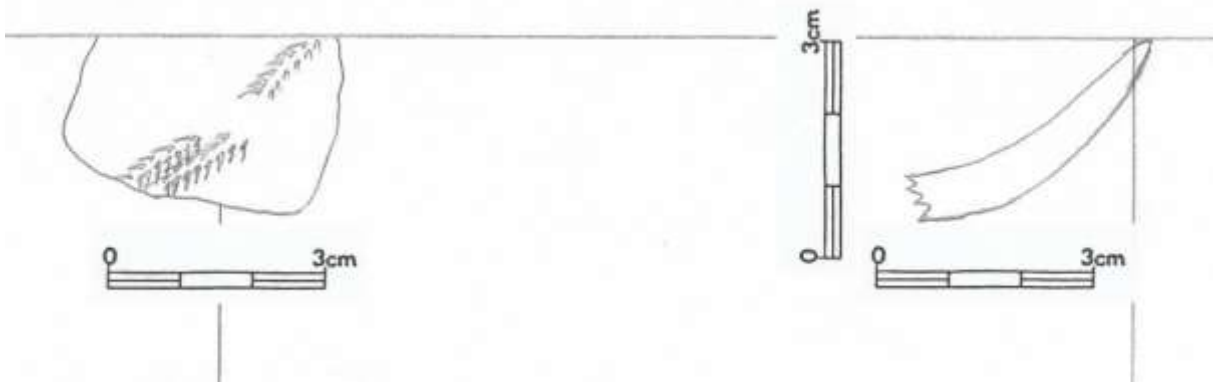

7.33.10

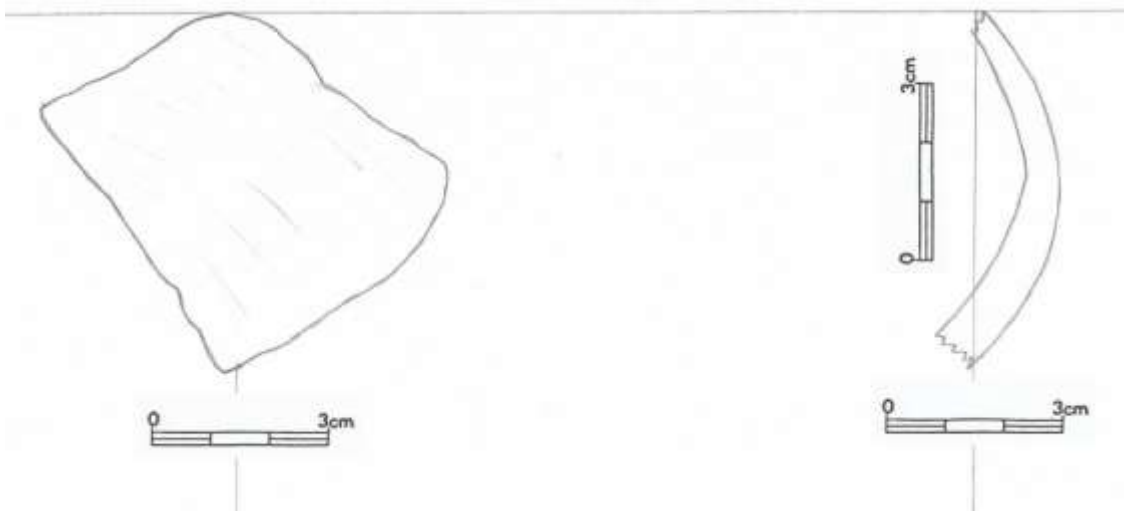

7.33.11

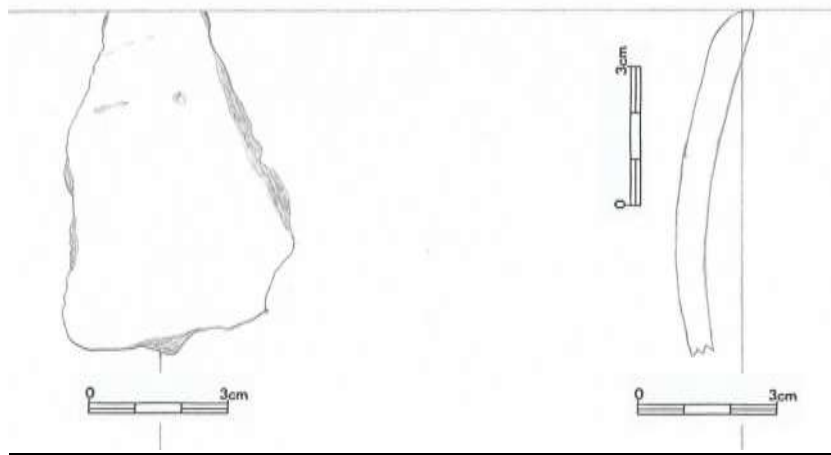

7.33.12

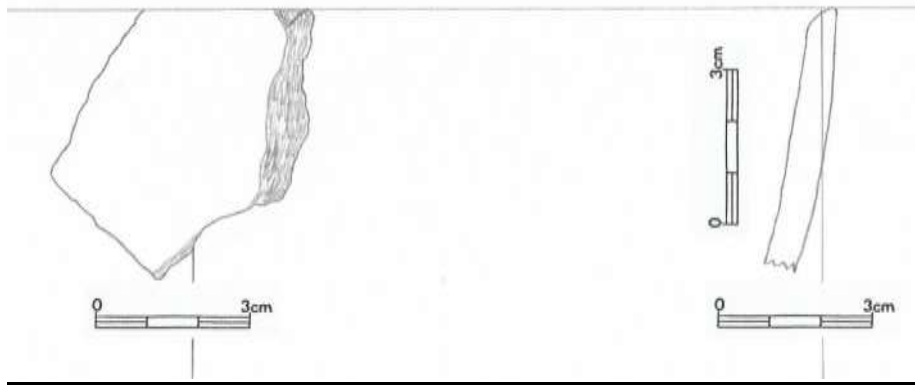

7.33.13

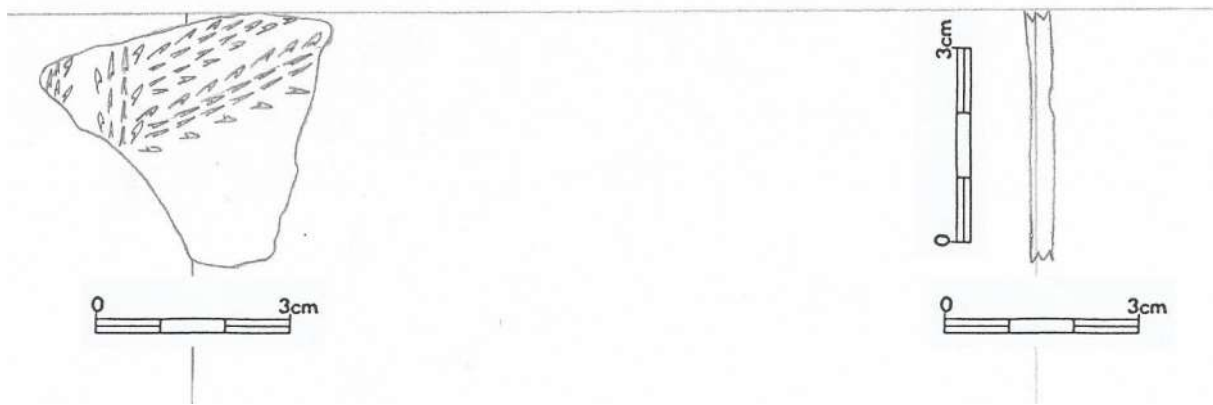

7.33.14

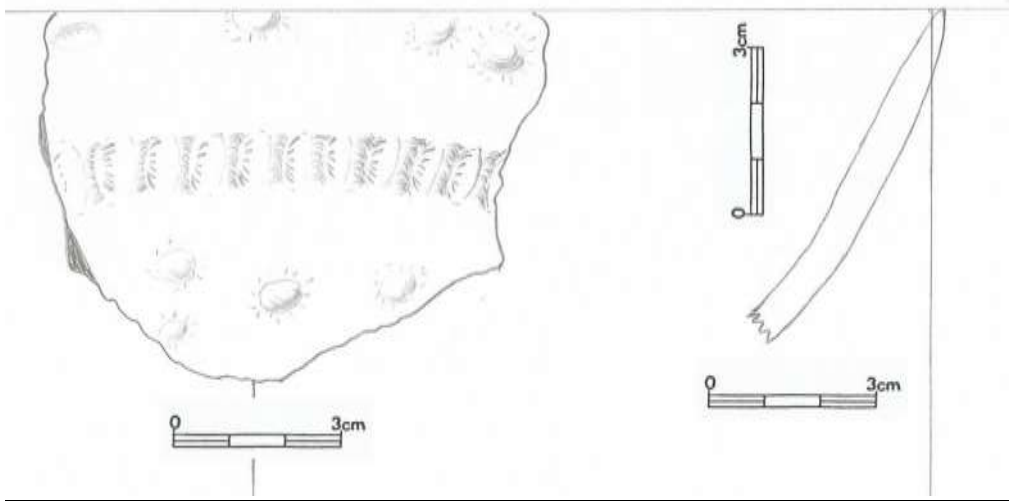

7.33.15



7.33.16

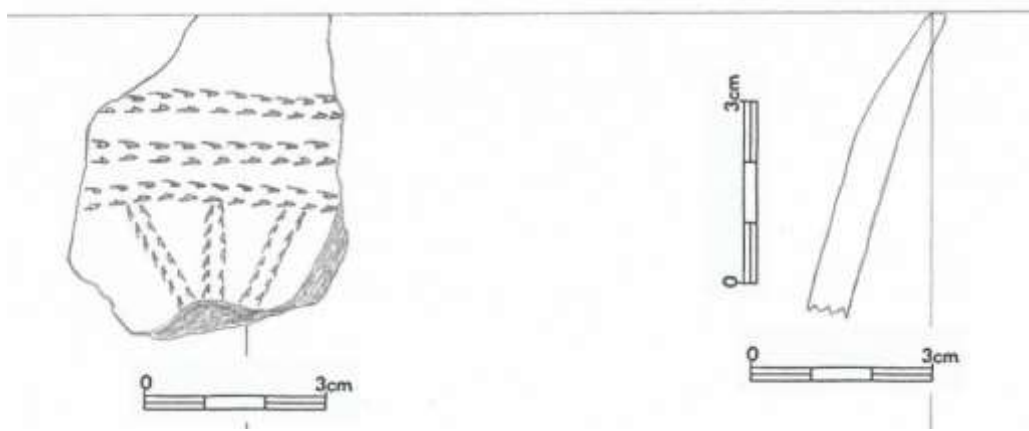

7.33.17

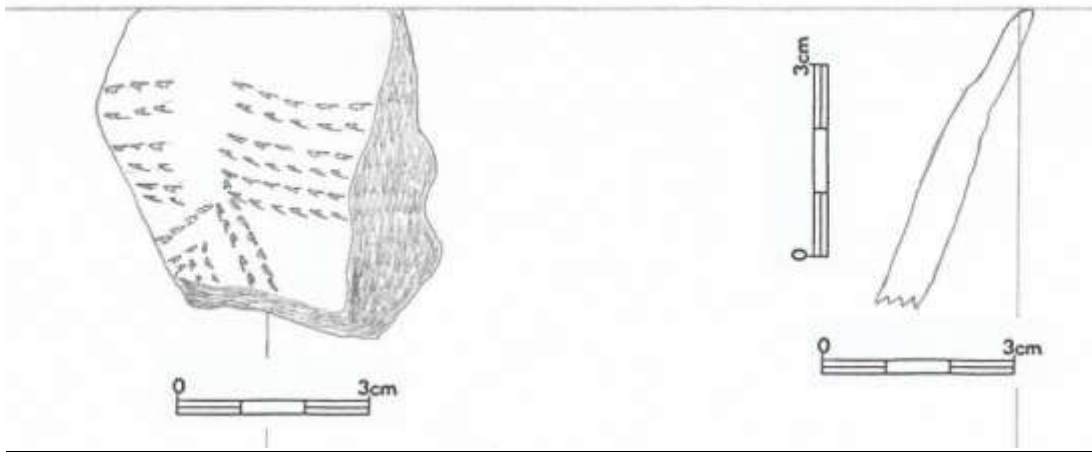

7.33.18, 20

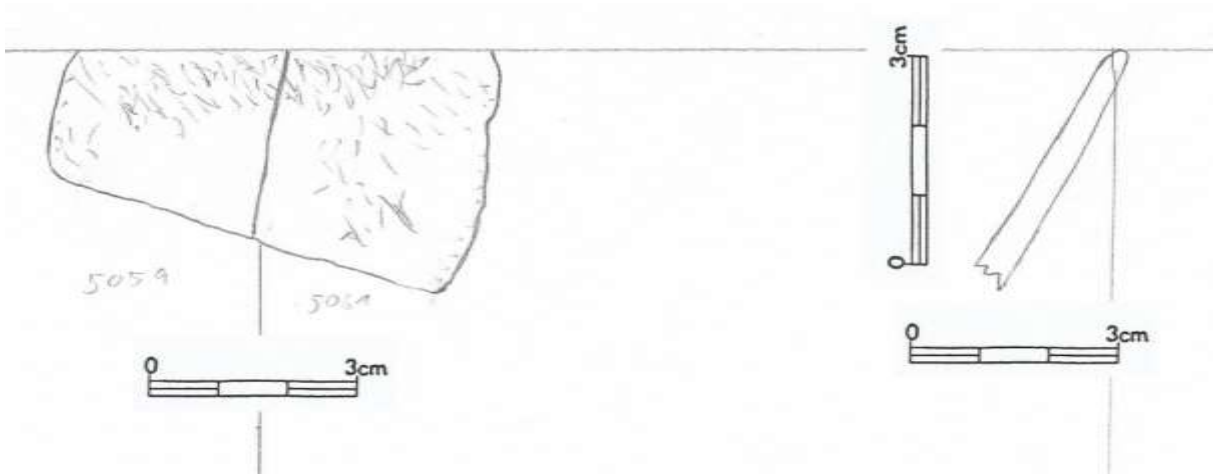

7.33.19

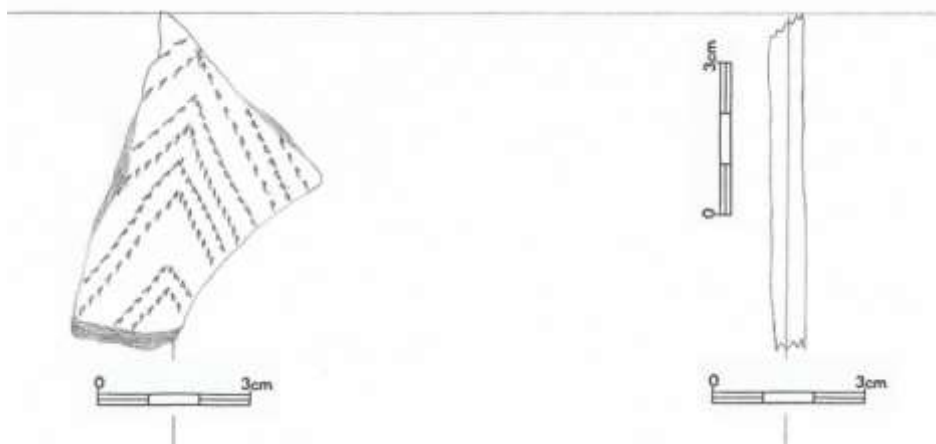

7.33.21



7.33.22

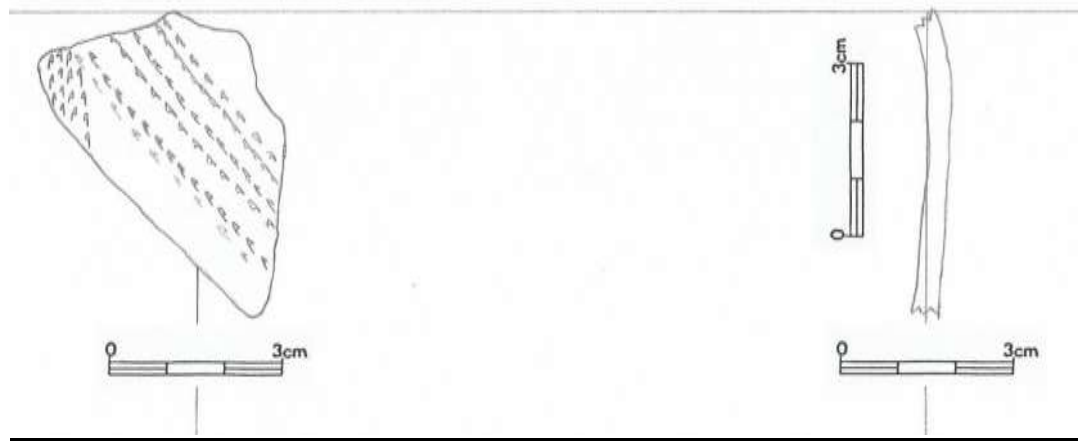

7.33.23



7.33.24

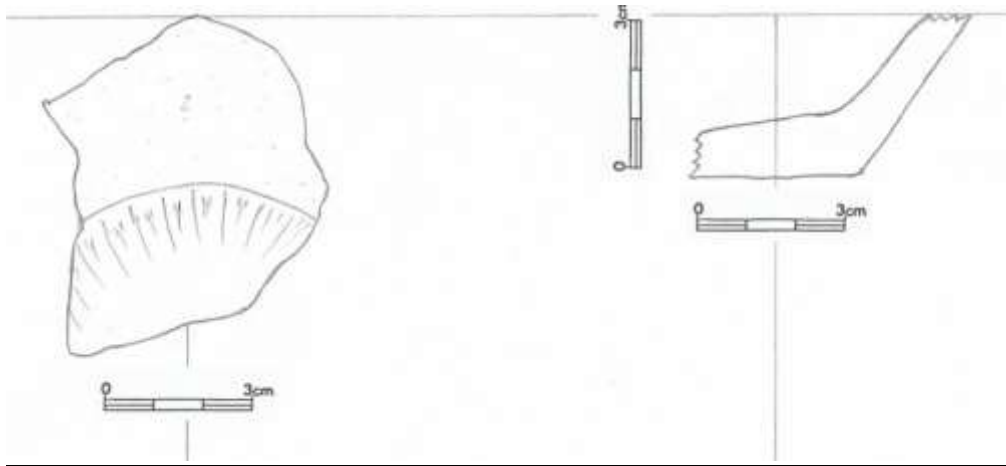

7.33.25

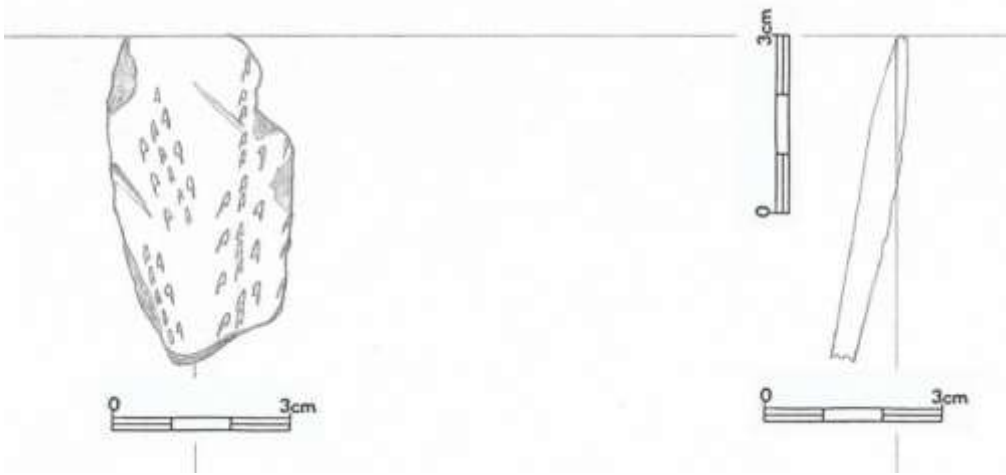

7.33.26



7.33.27

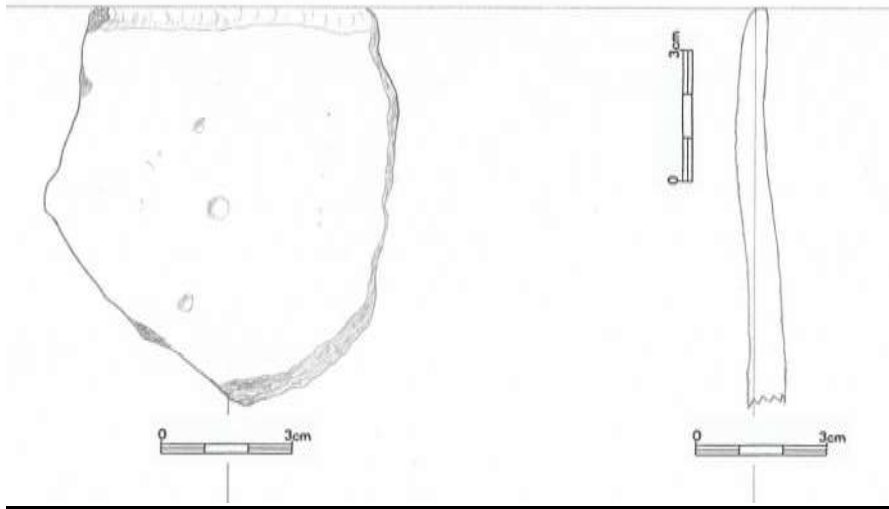

7.33.28

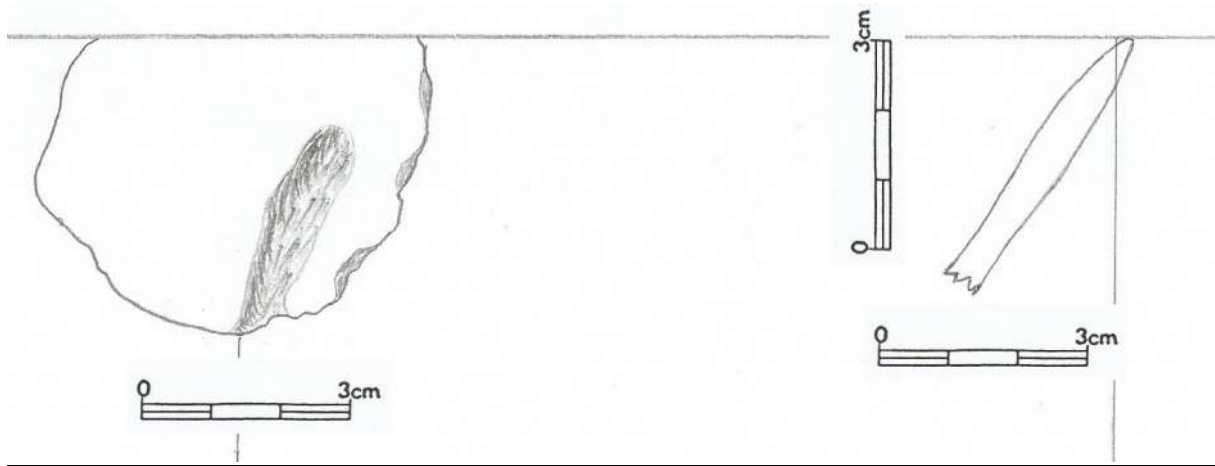

7.33.29

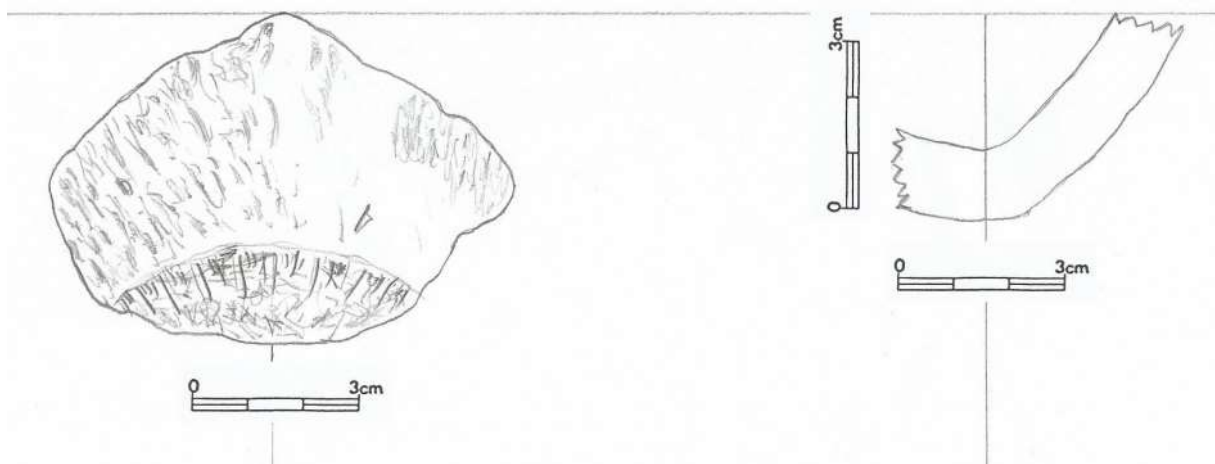

7.33.30

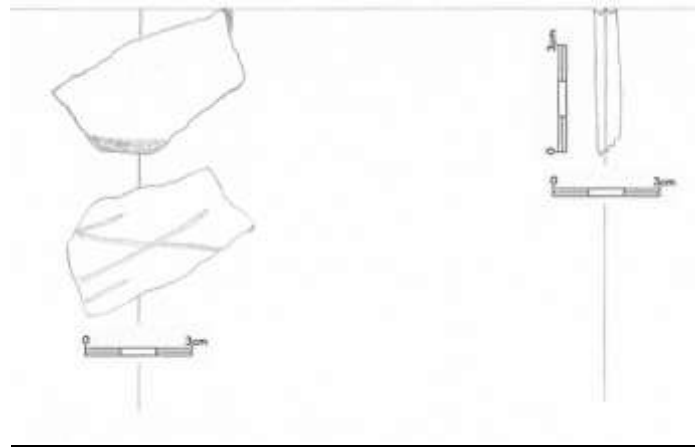

7.33.31 a

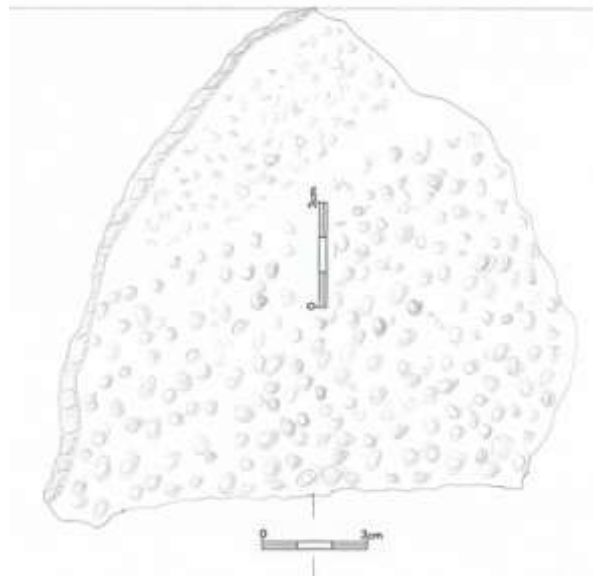

7.33.31 b

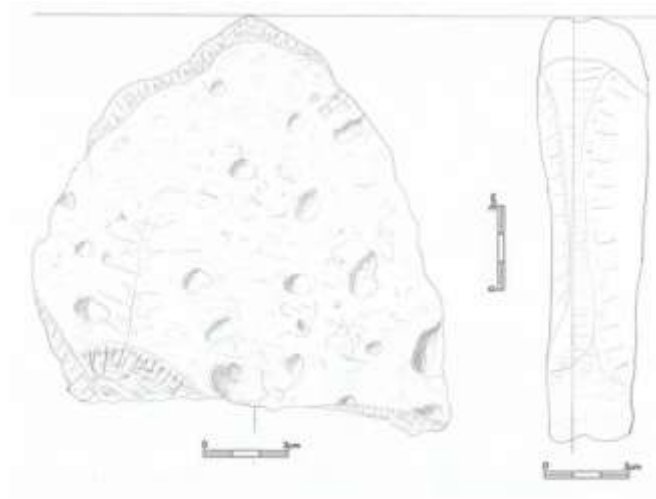

Krabice č. 34

7.34.1

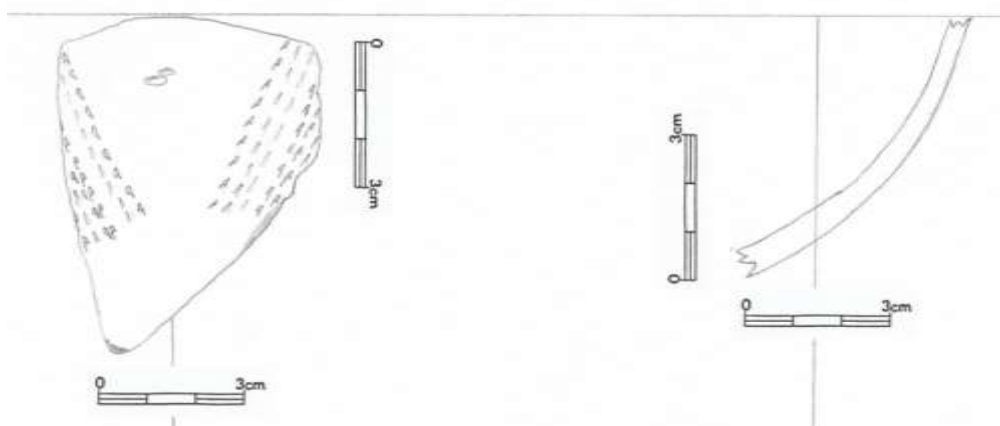

7.34.2

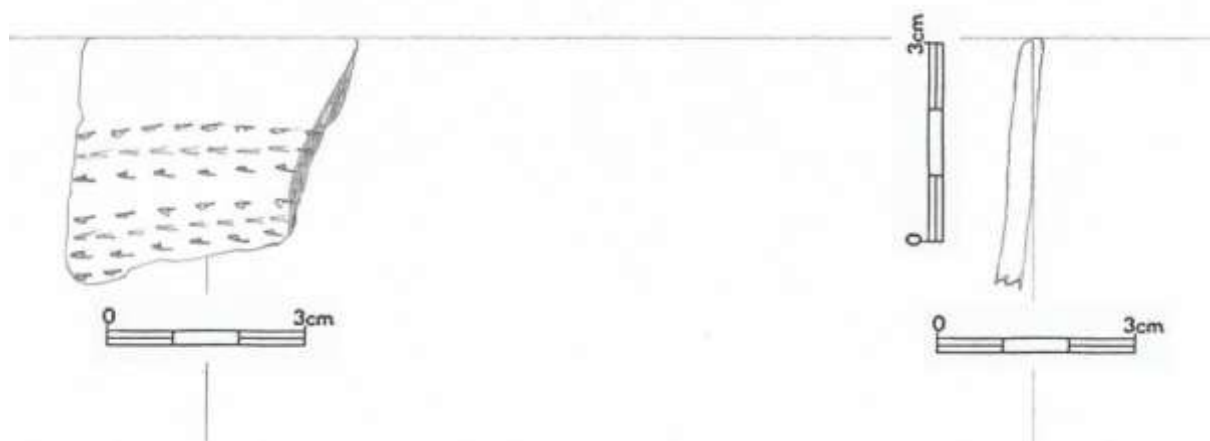

7.34.3

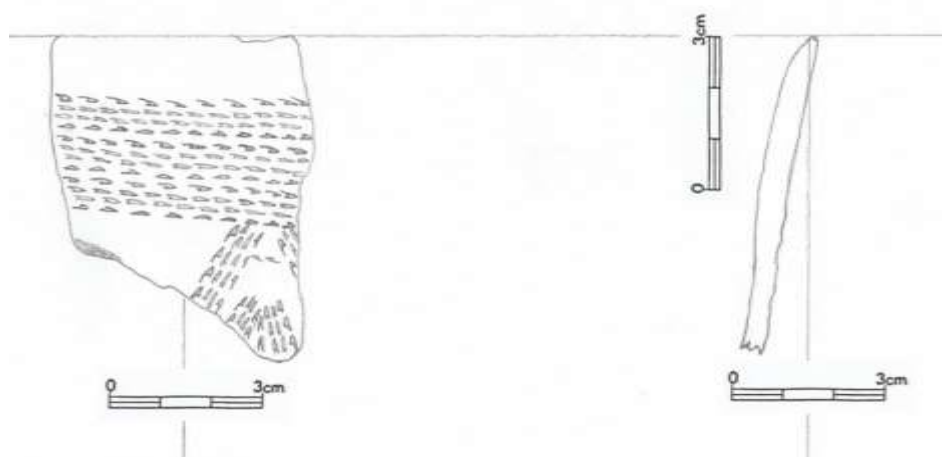

7.34.4

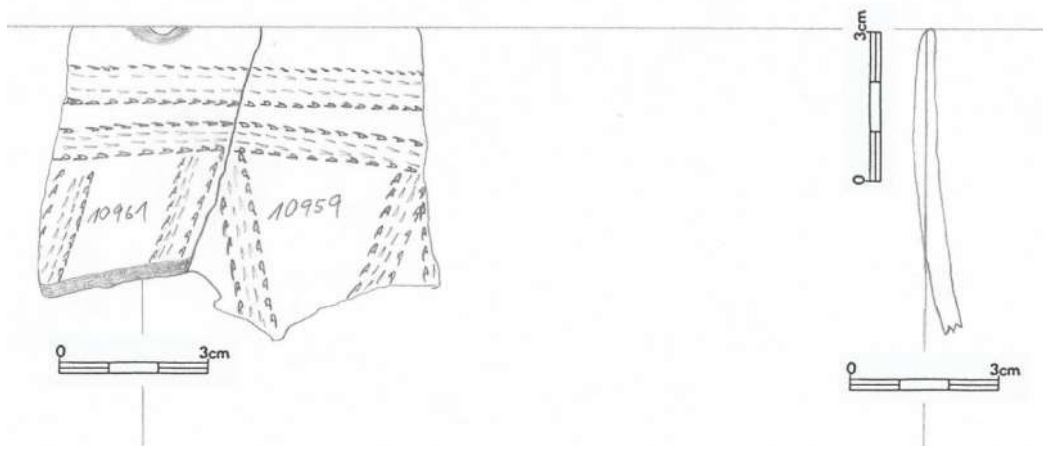

7.34.5

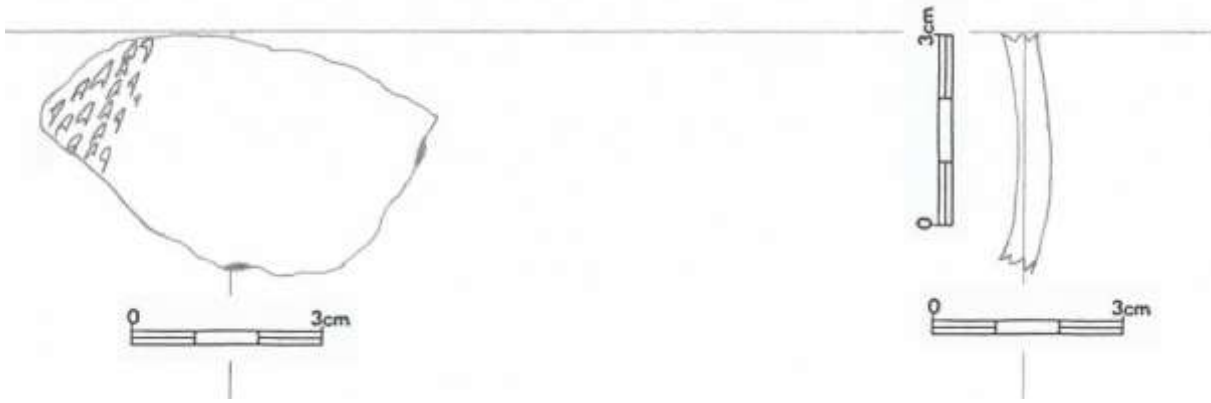

7.34.6



7.34.7



7.34.8

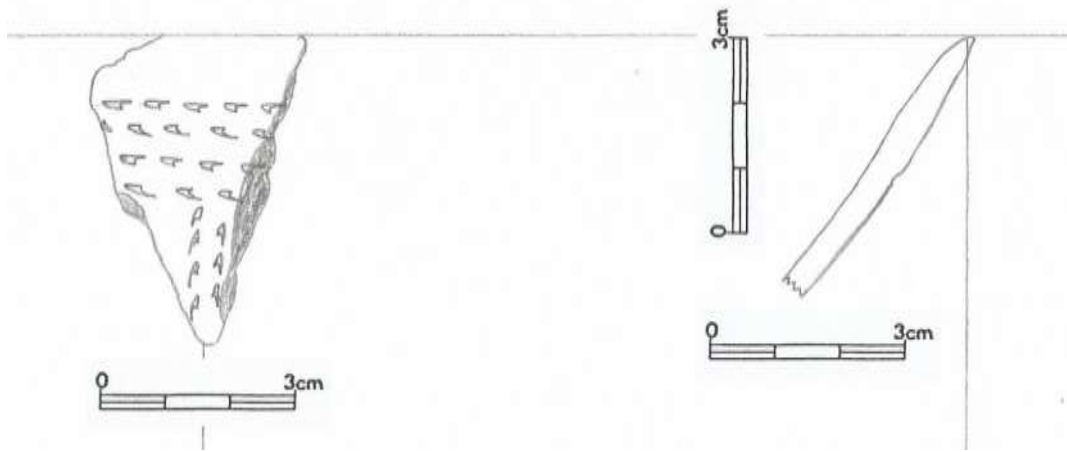

7.34.9

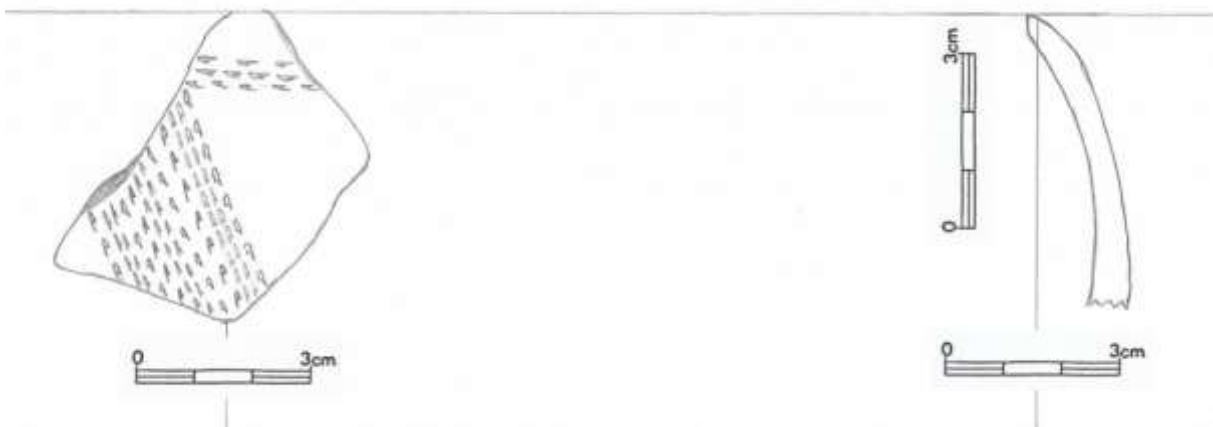

7.34.10

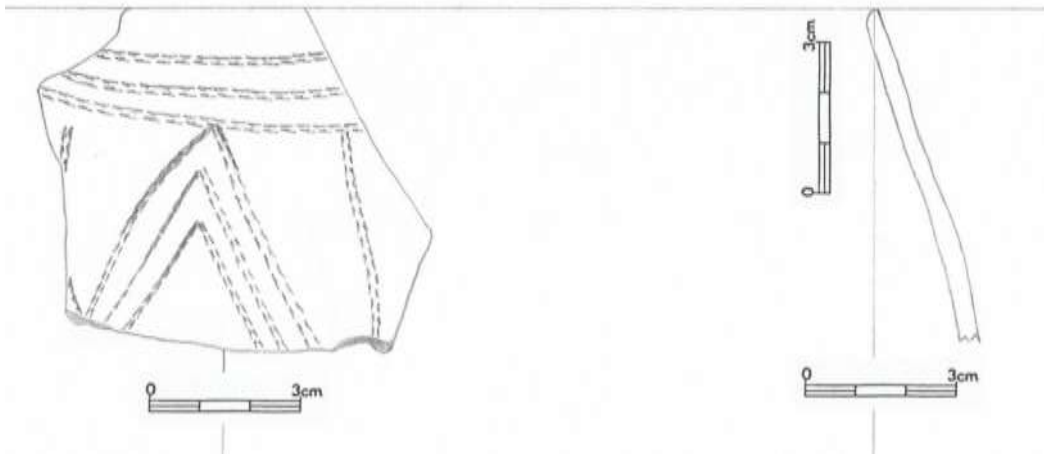

7.34.11

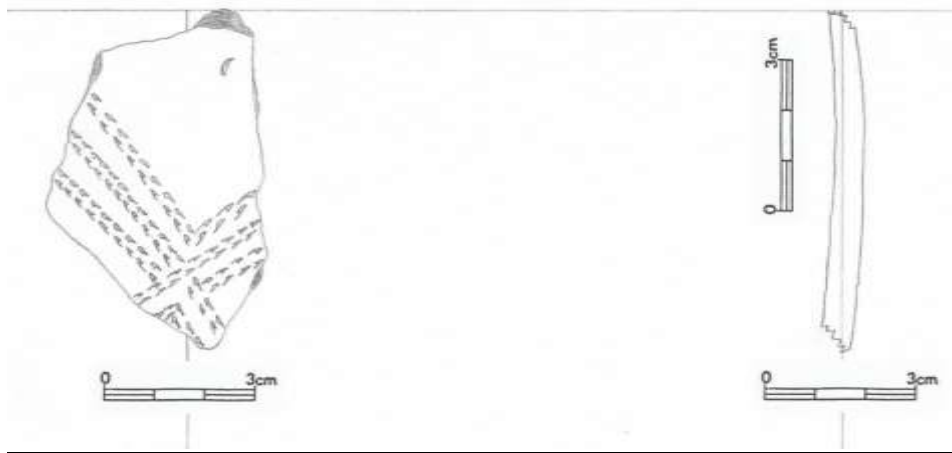

7.34.12

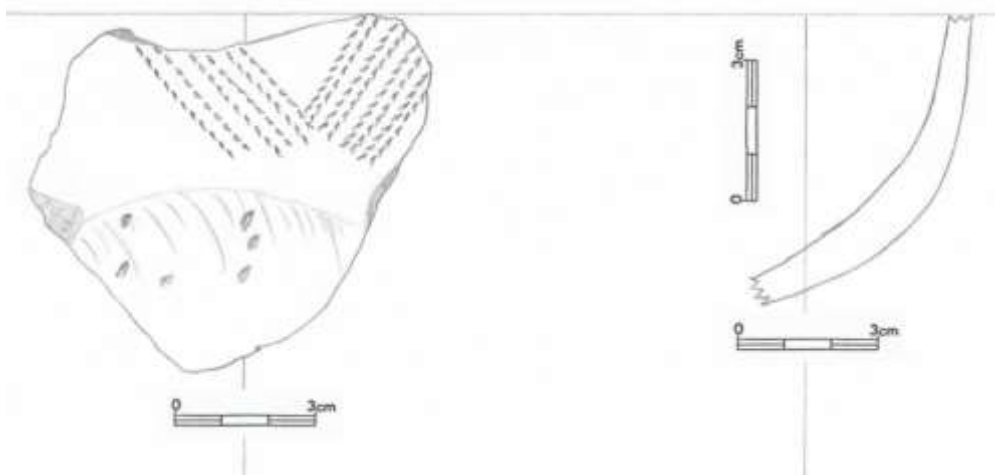

7.34.13

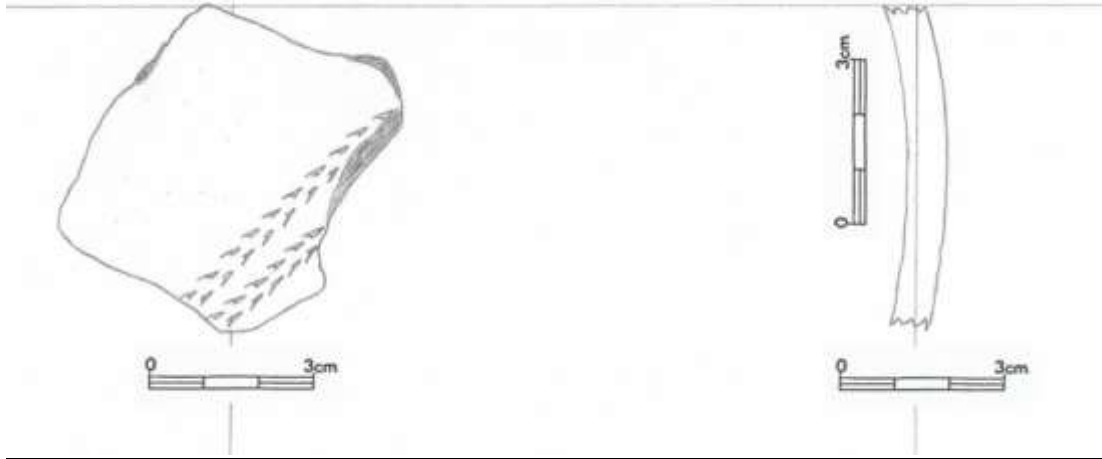

7.34.14

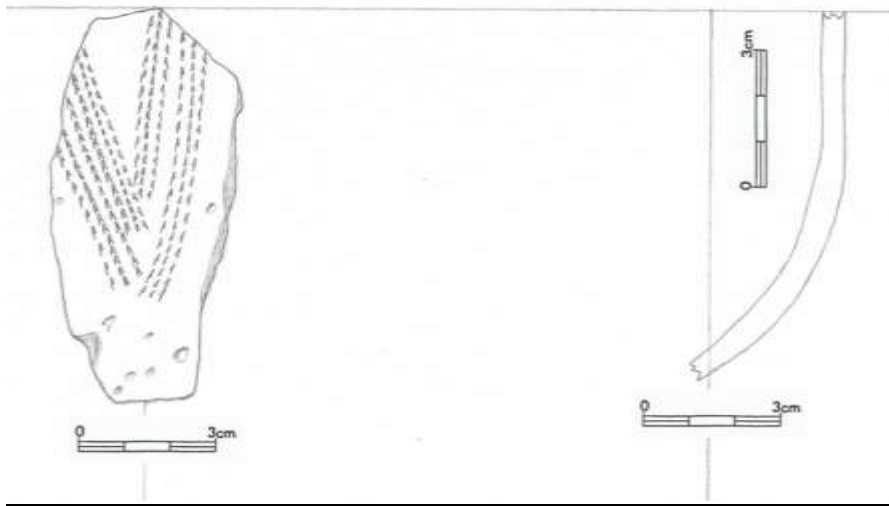

7.34.15

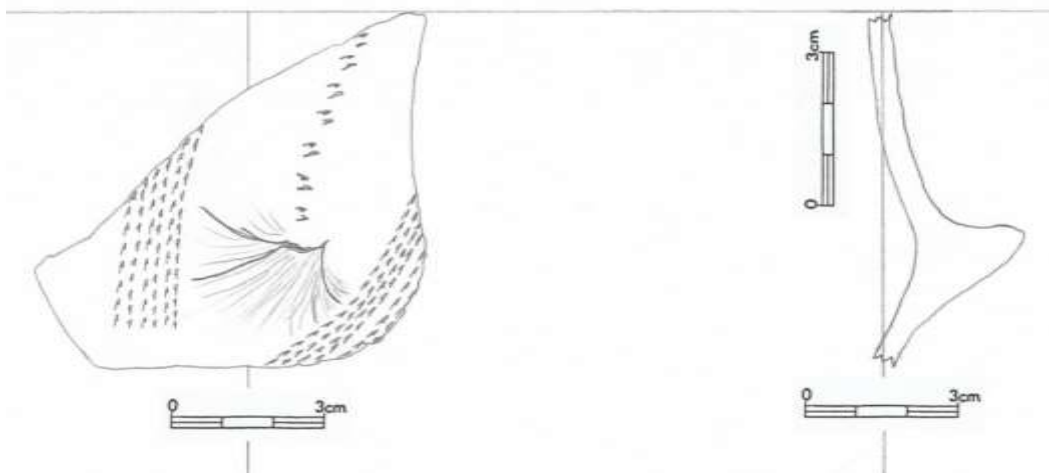

7.34.16

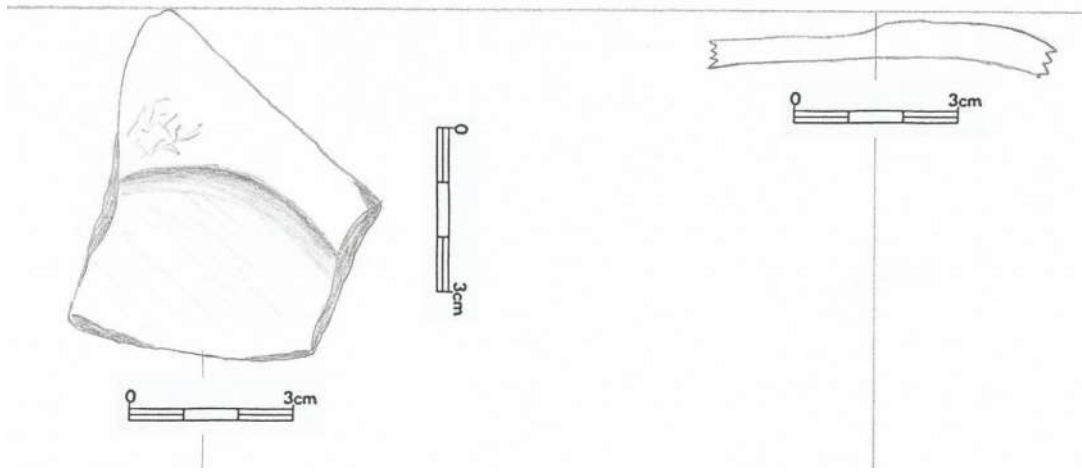

7.34.17



7.34.18

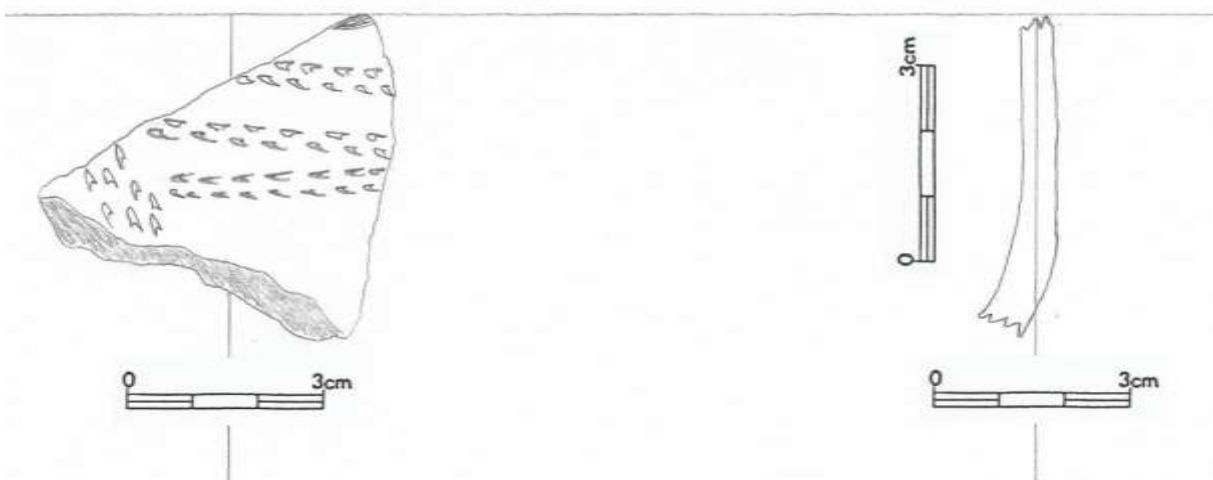

7.34.19

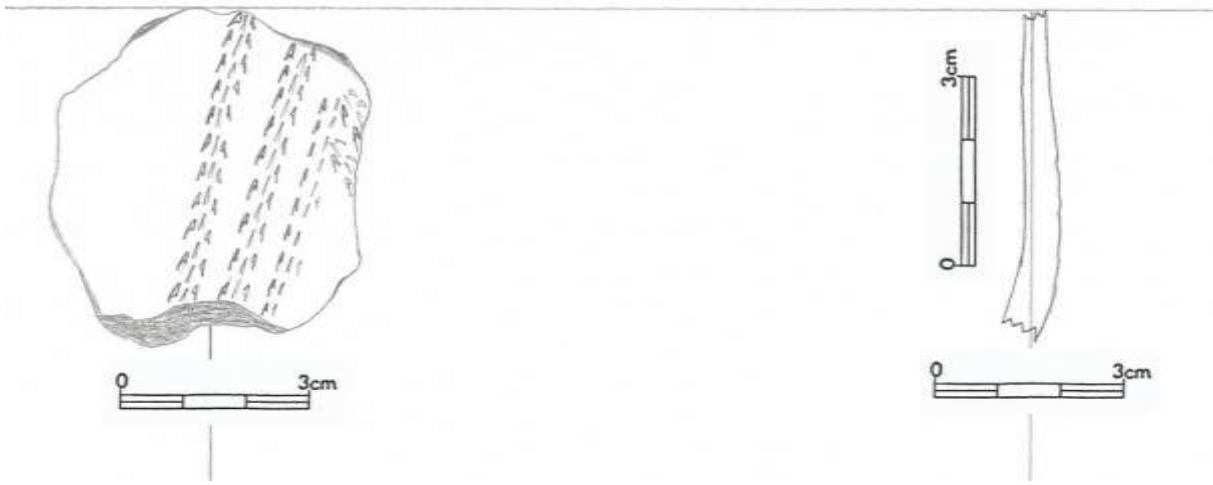

7.34.20

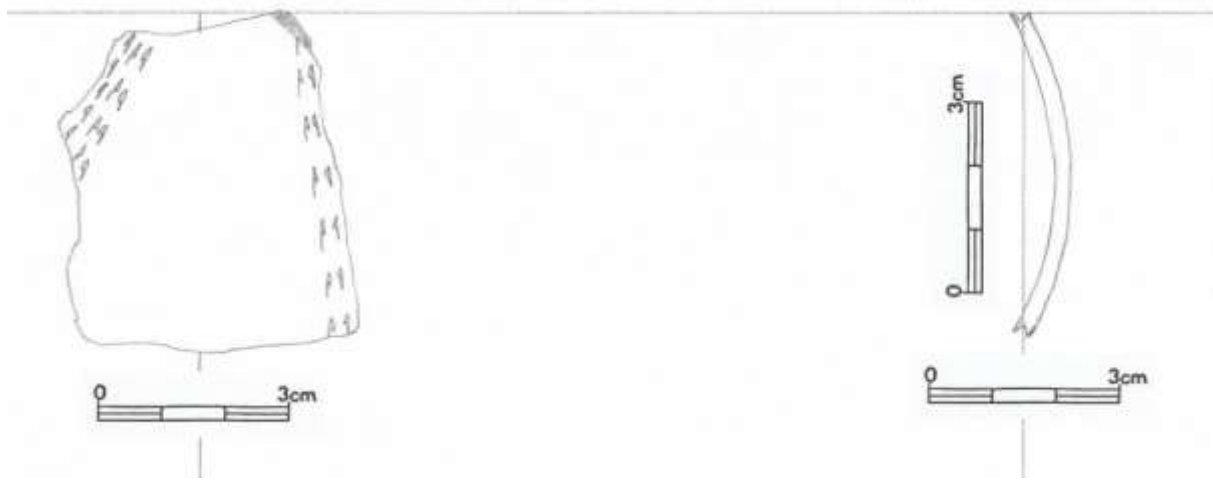

7.34.21



7.34.22

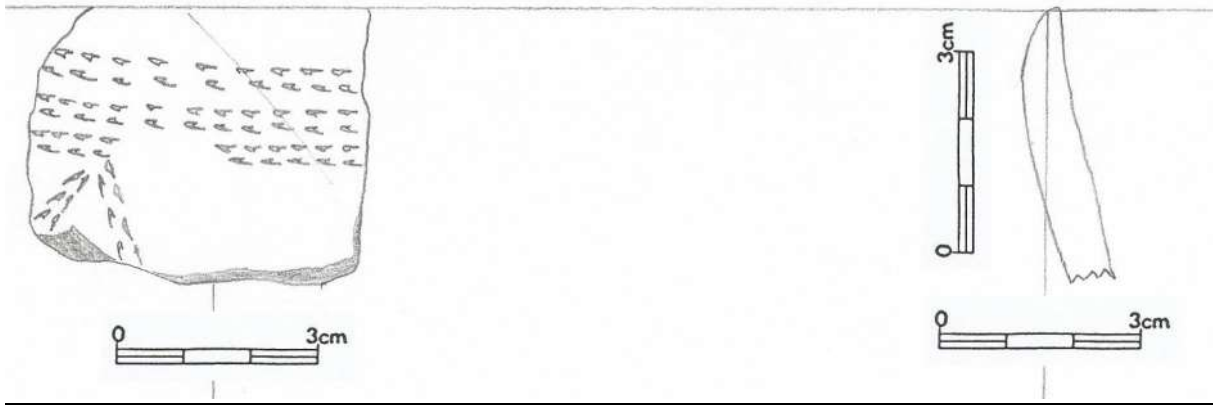

7.34.23

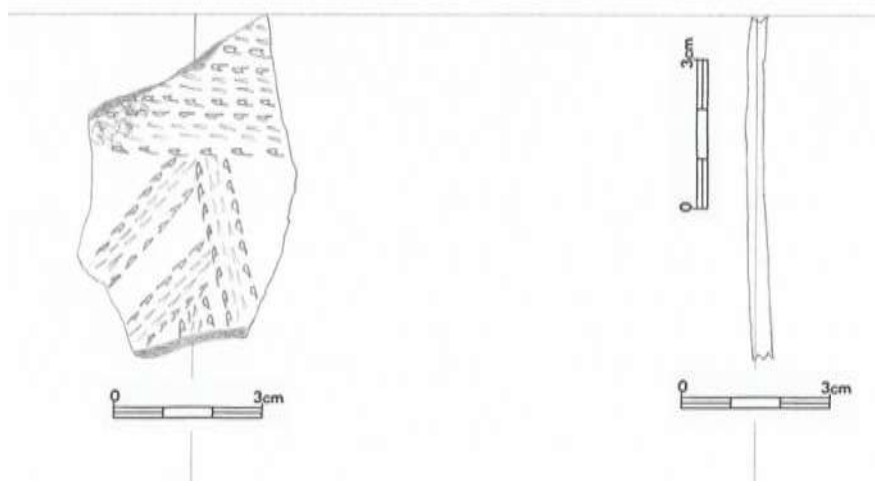

7.34.24

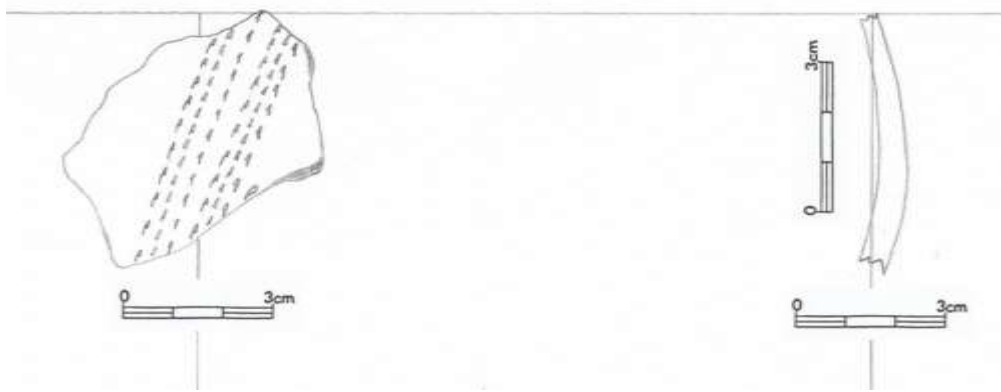

7.34.25



7.34.26

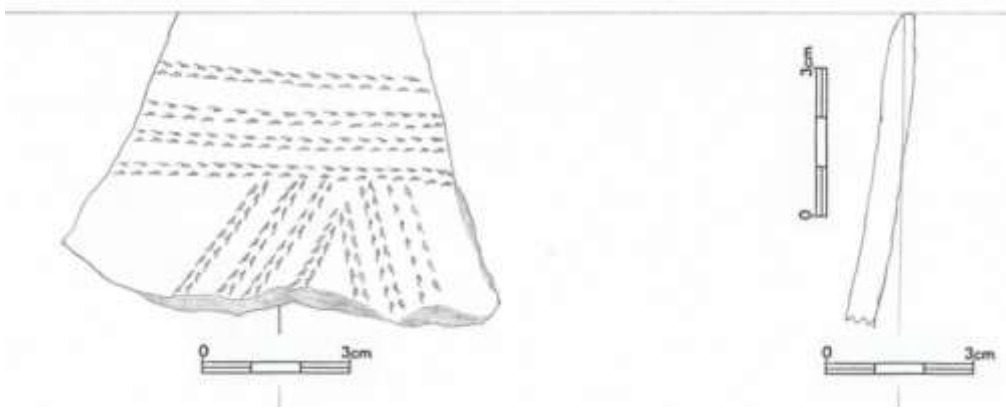

7.34.27



7.34.28

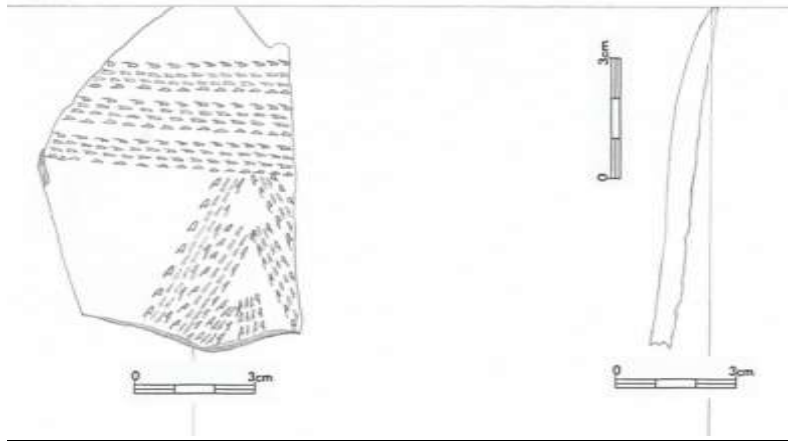

7.34.29

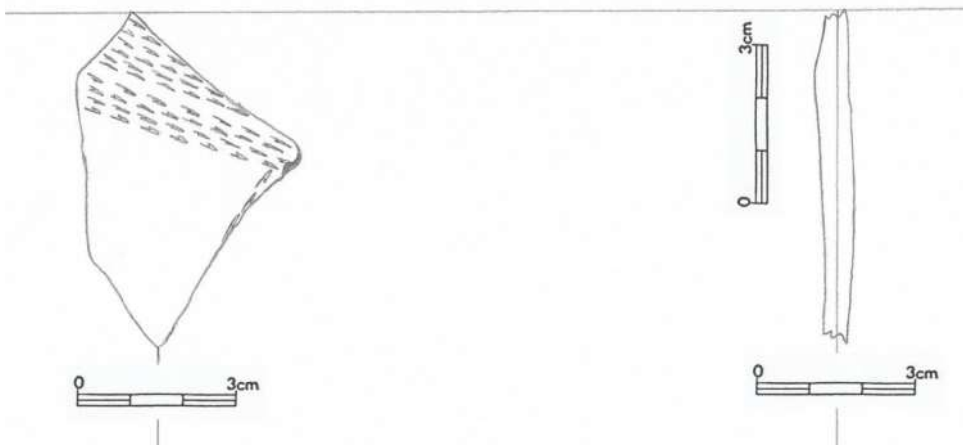

7.34.30

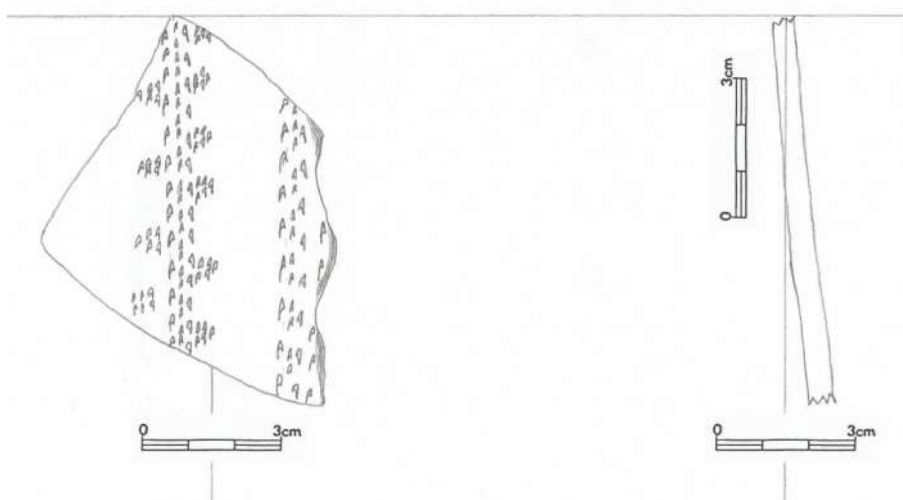

7.34.31

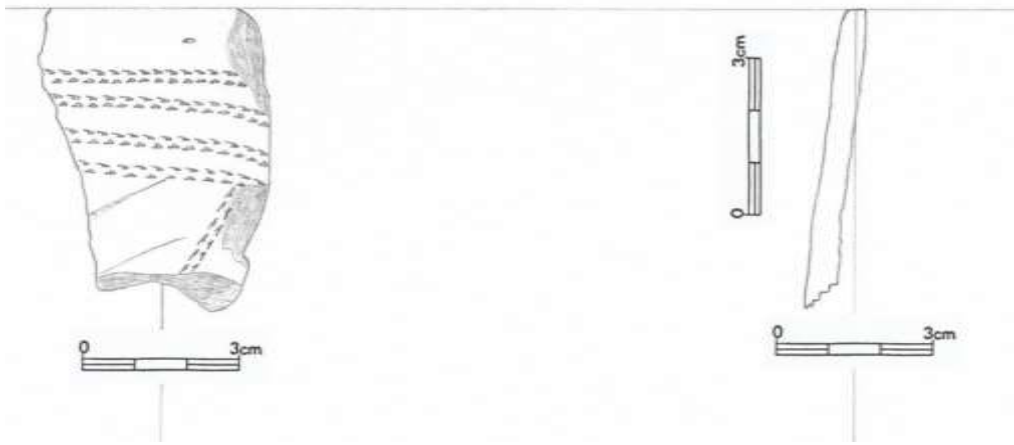

7.34.32



7.34.33

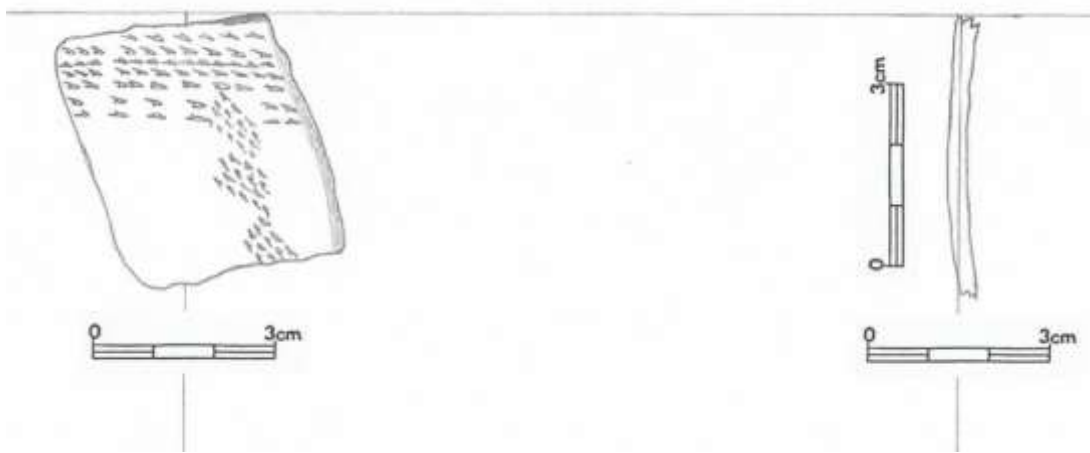

7.34.34

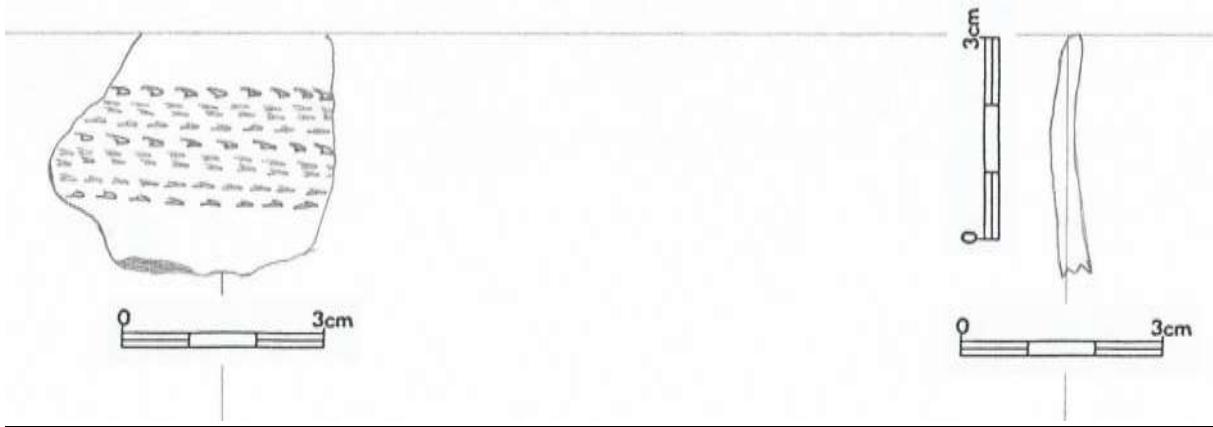

7.34.35

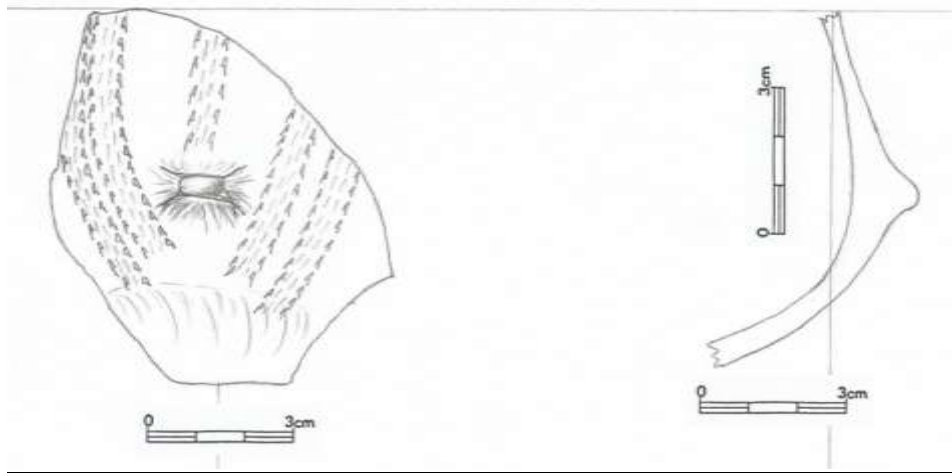

7.34.36



7.34.37

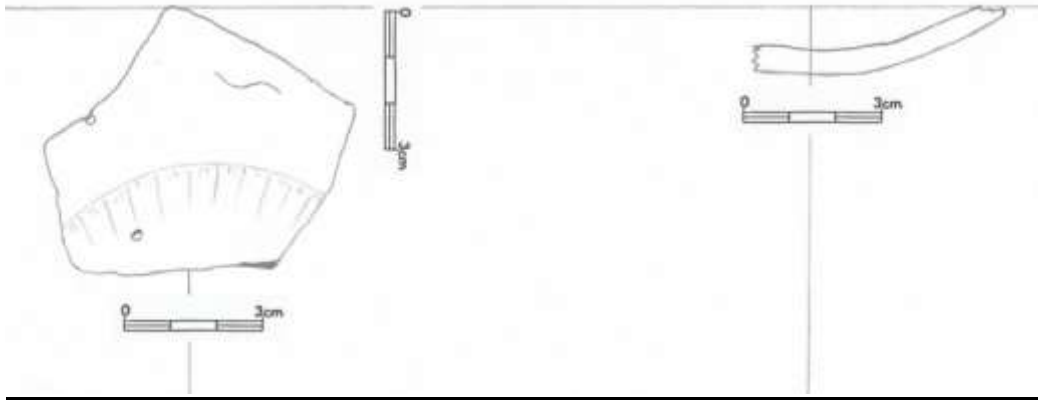

7.34.38

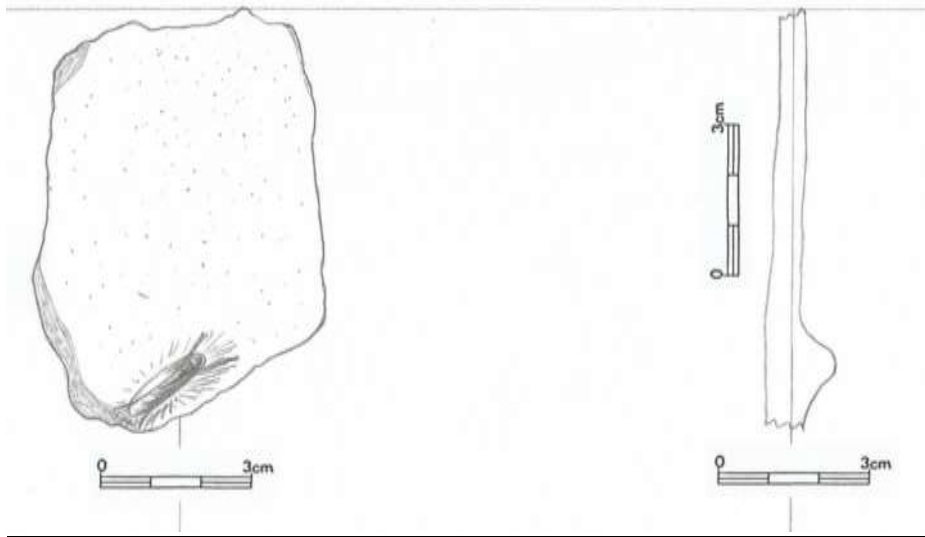

7.34.39

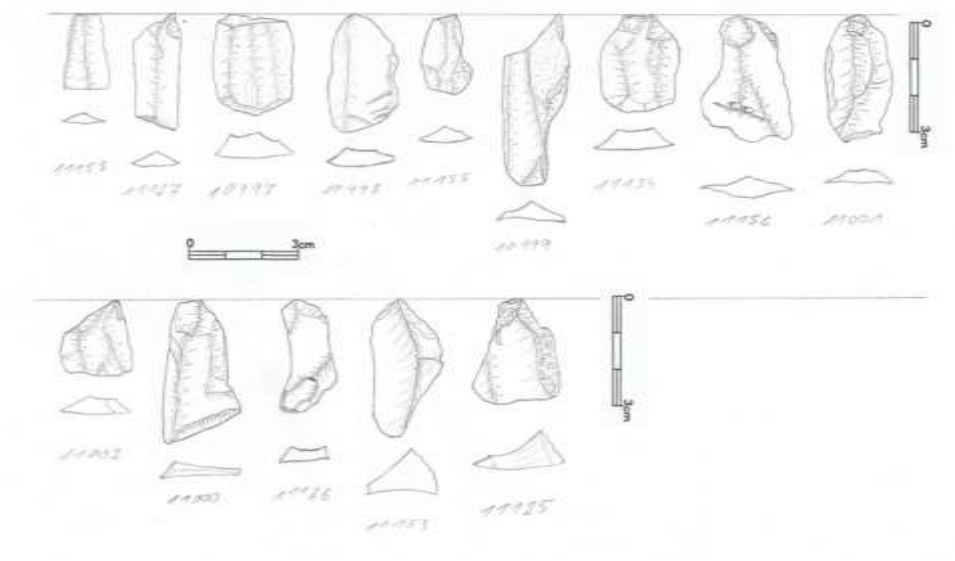

7.34.40

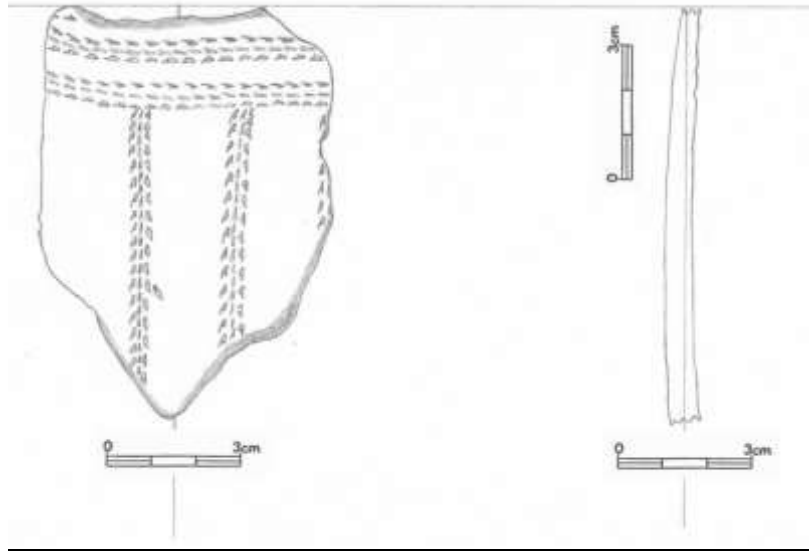

7.34.41

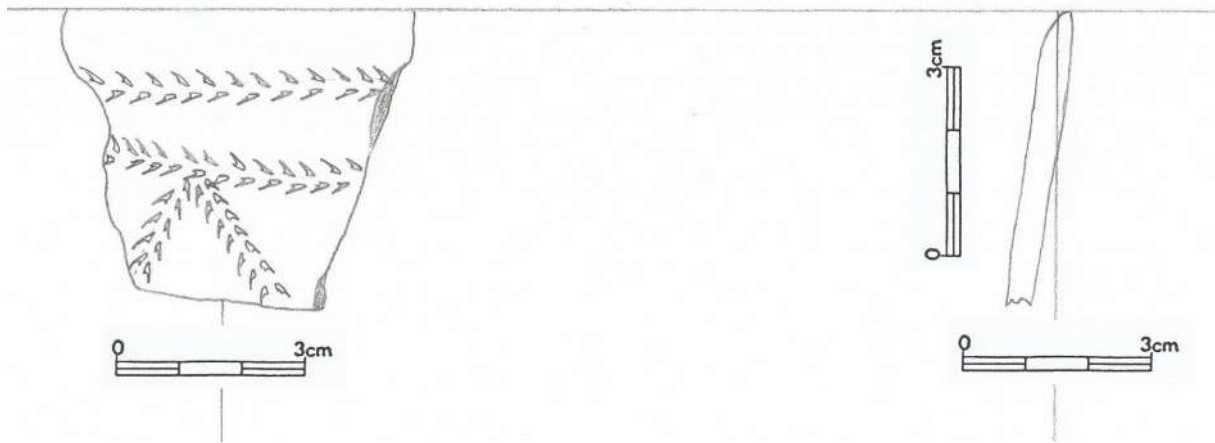

7.34.42

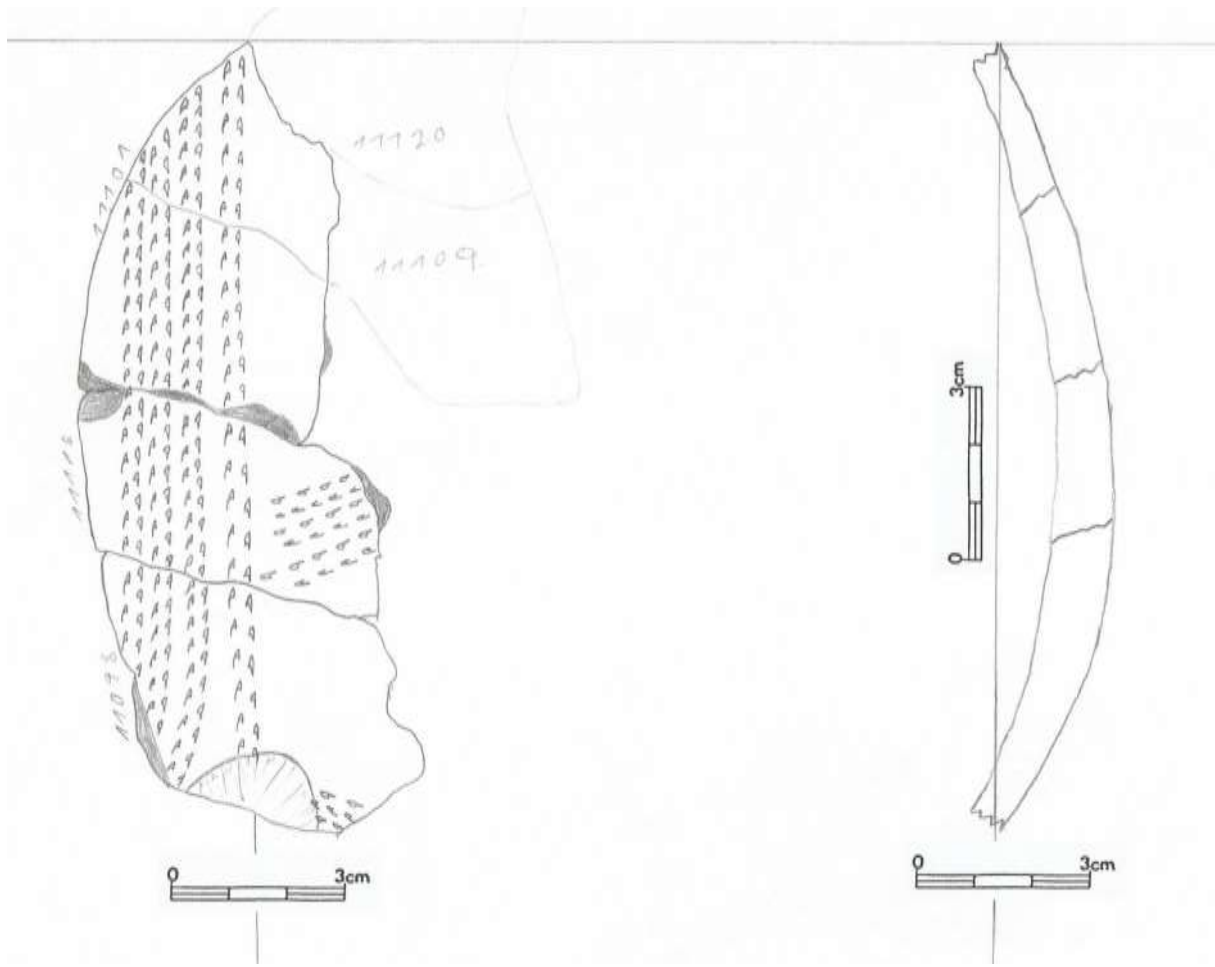

7.34.43

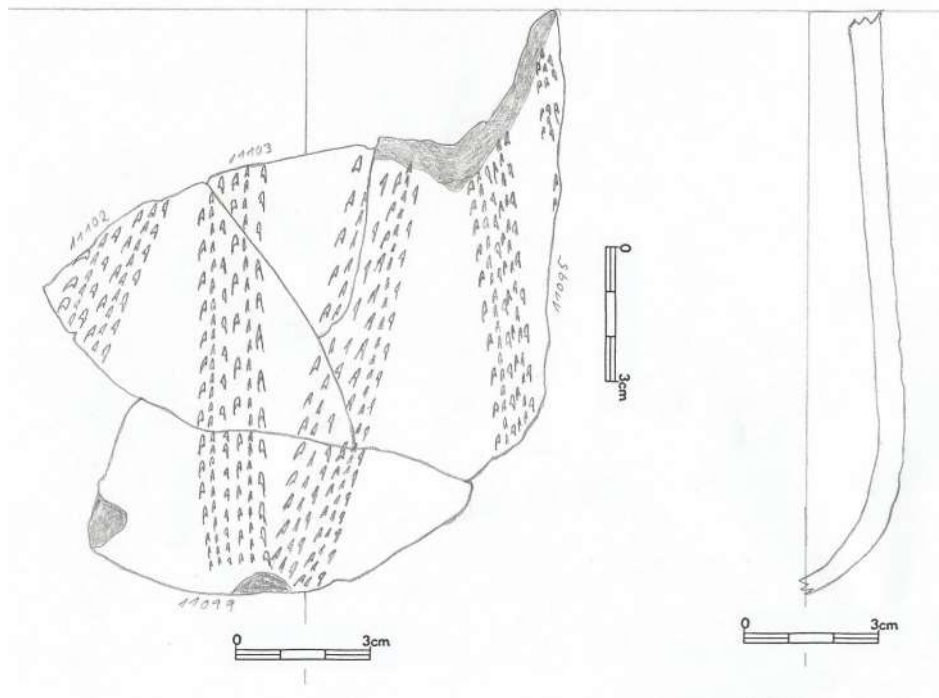

7.34.44

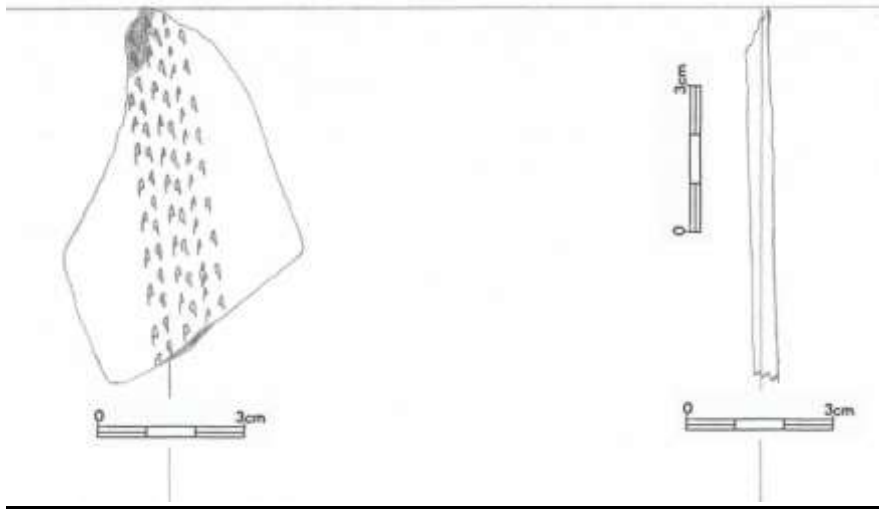

7.34.45



7.34.46

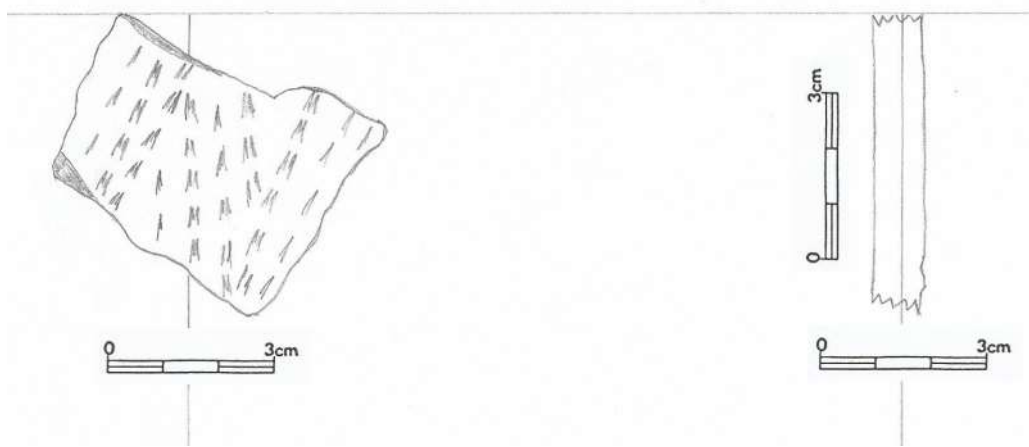

7.34.47

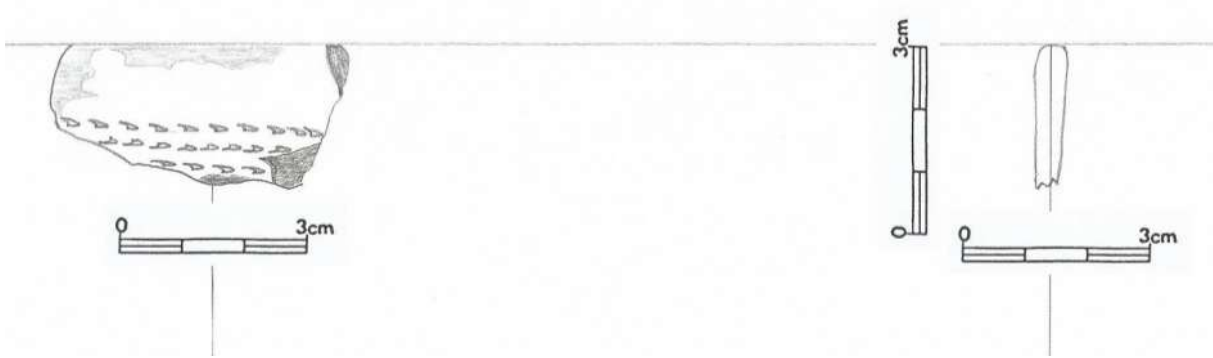

7.34.48

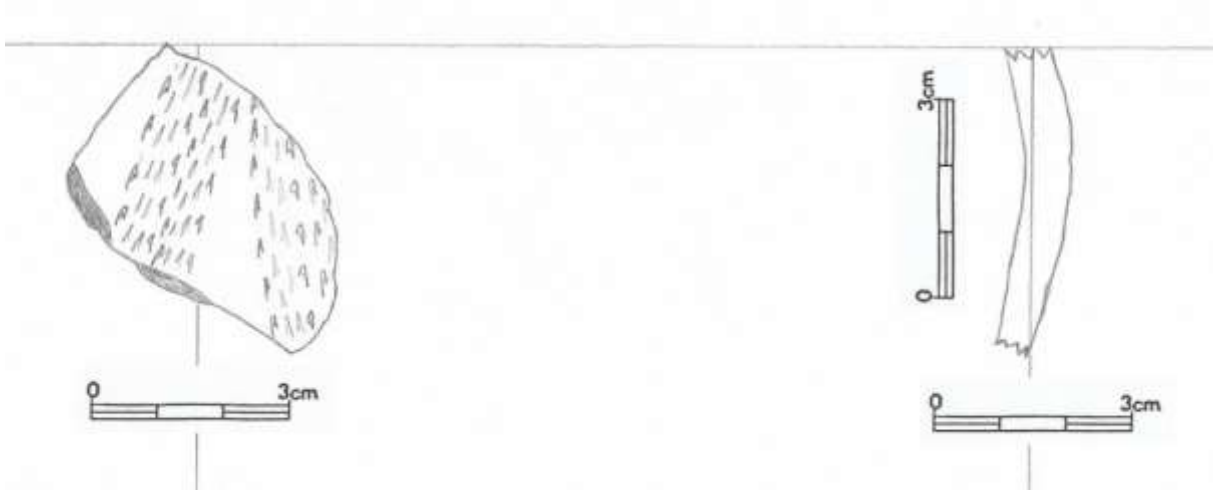

7.34.49

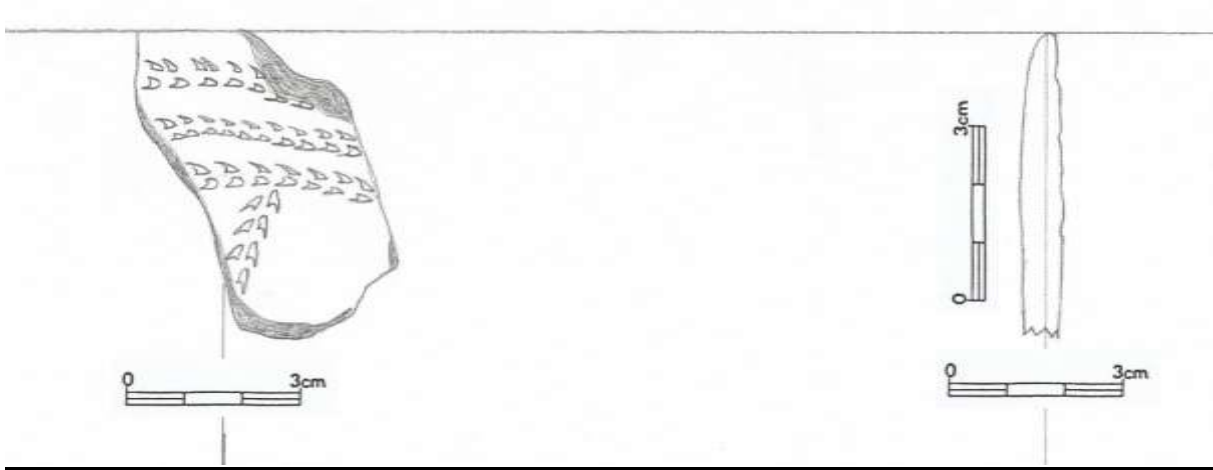

7.34.50

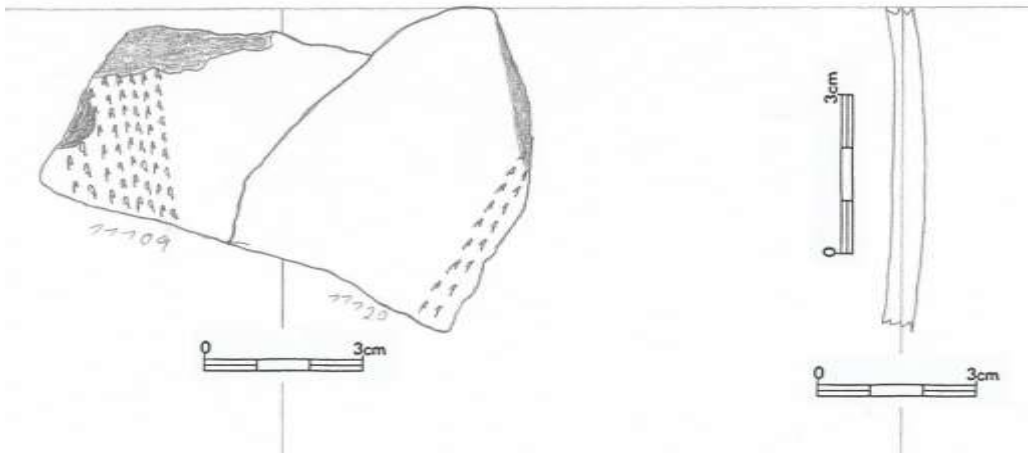

7.34.51

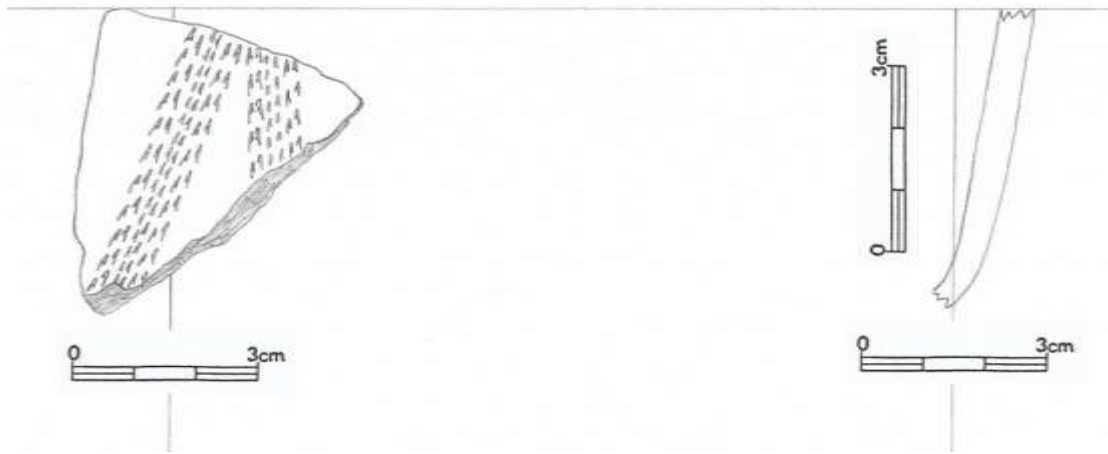

7.34.52

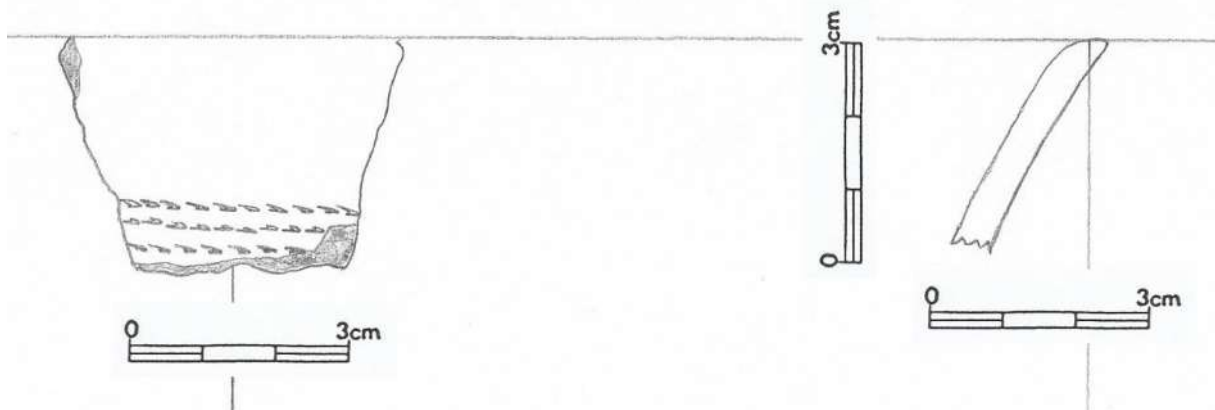

7.34.53

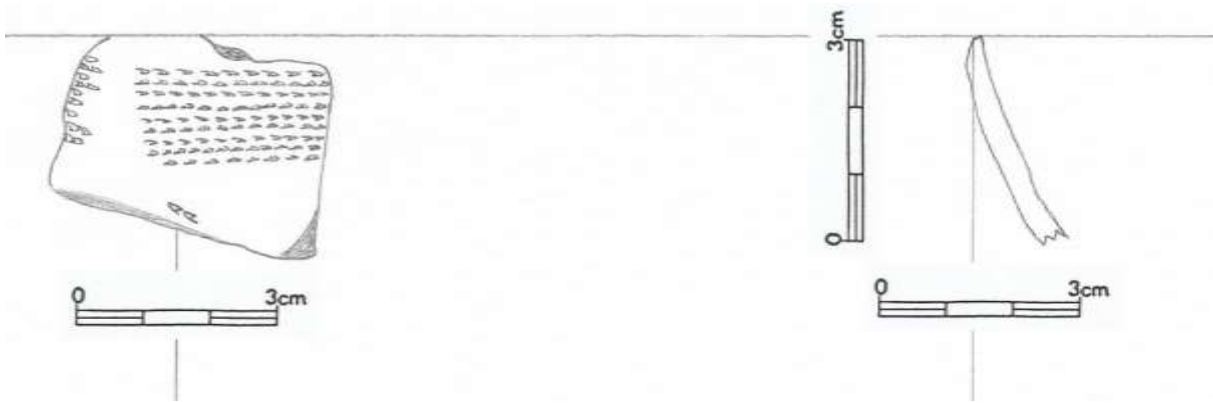

7.34.54

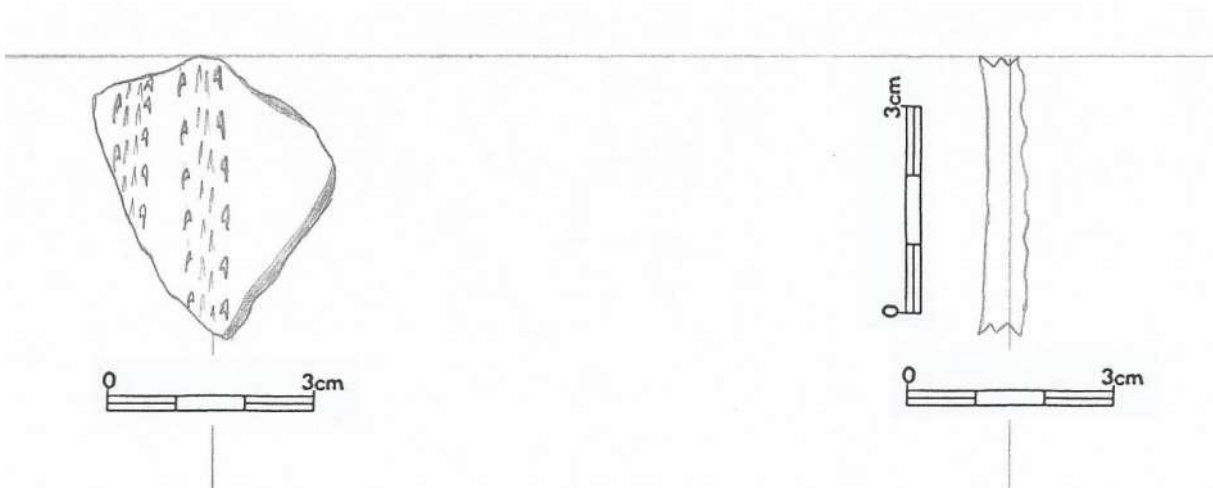

7.34.55

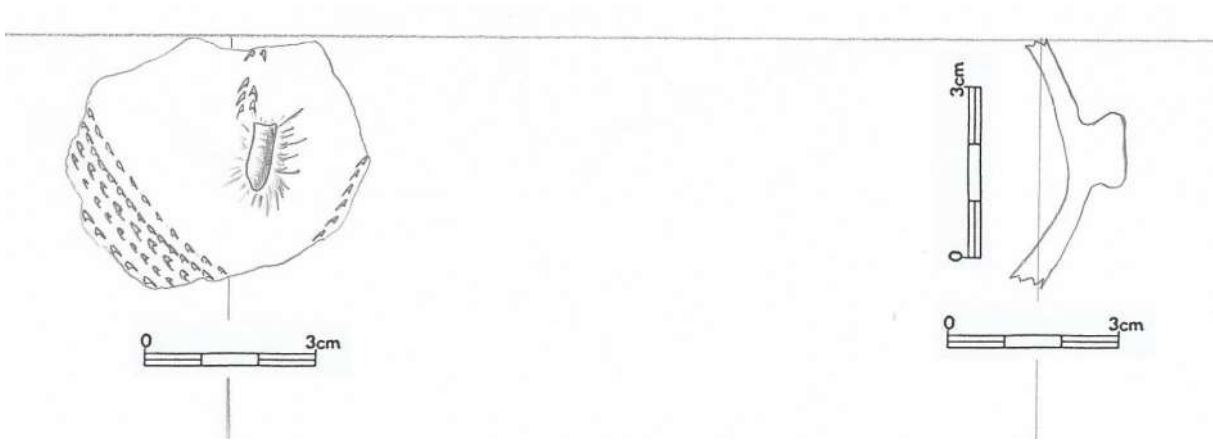

7.34.56

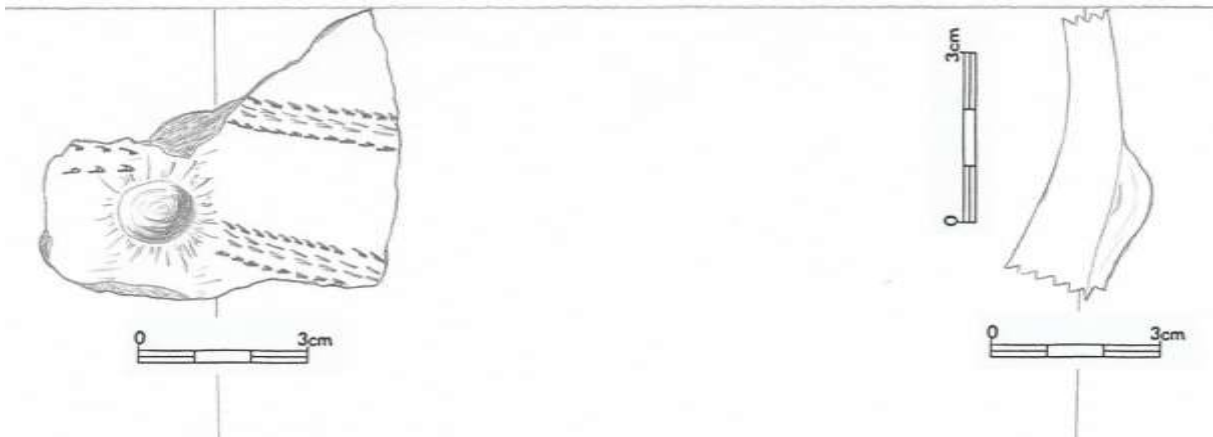

7.34.57

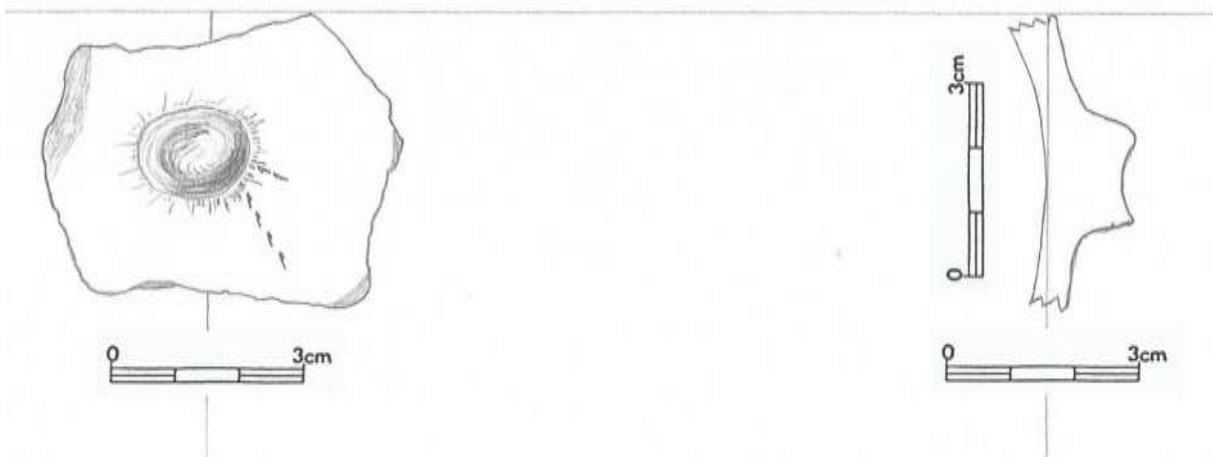

7.34.58



7.34.59

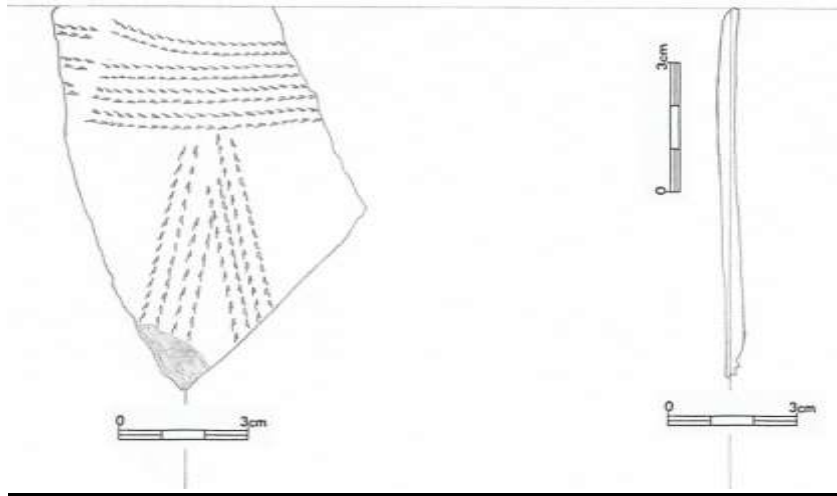

7.34.60

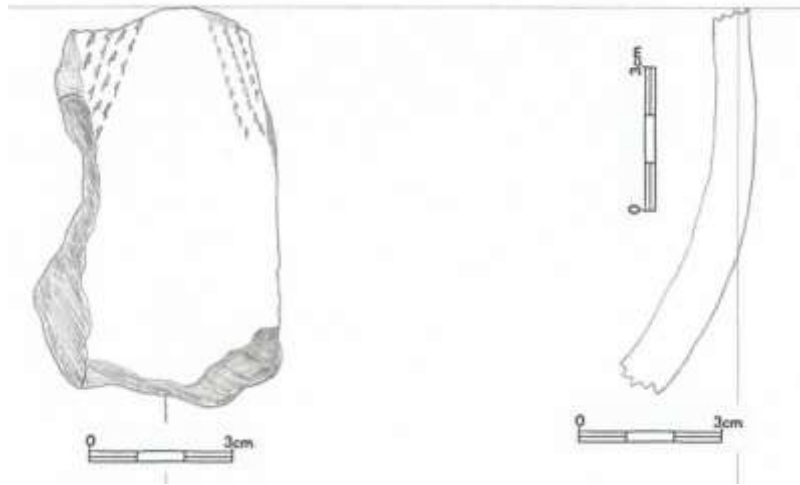

7.34.61

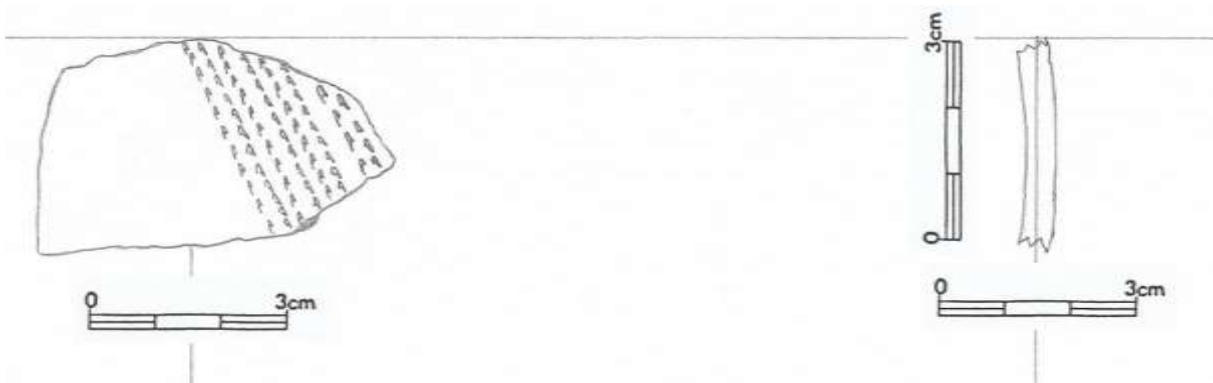

7.34.62



7.34.63

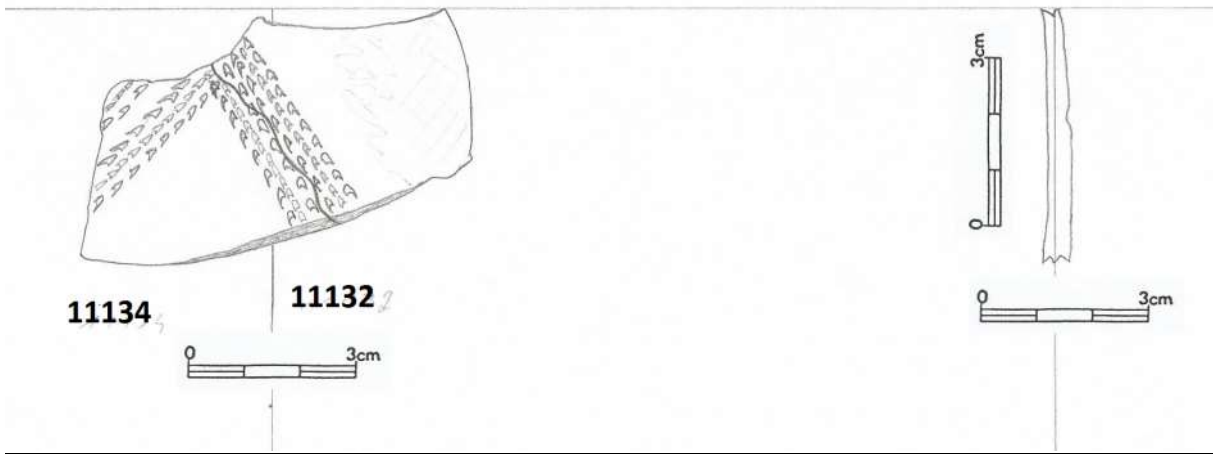

7.34.64

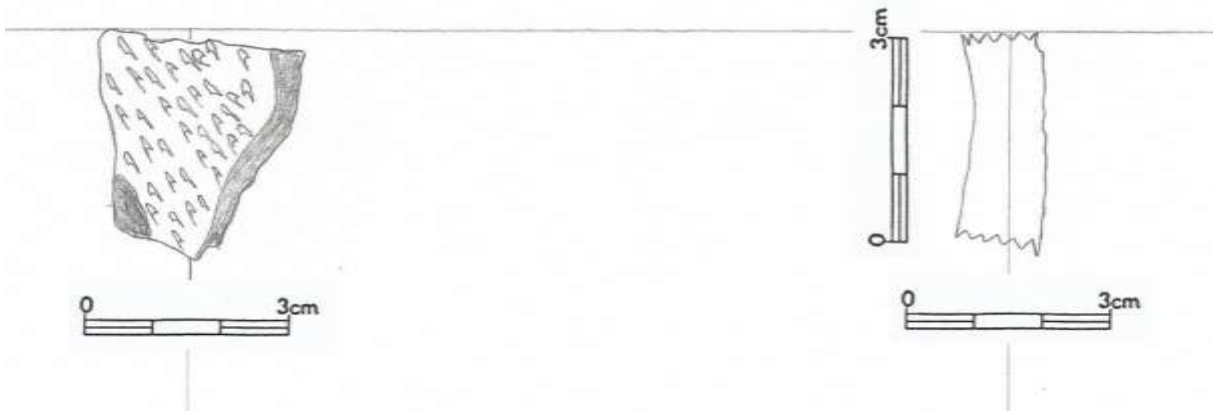

7.34.65

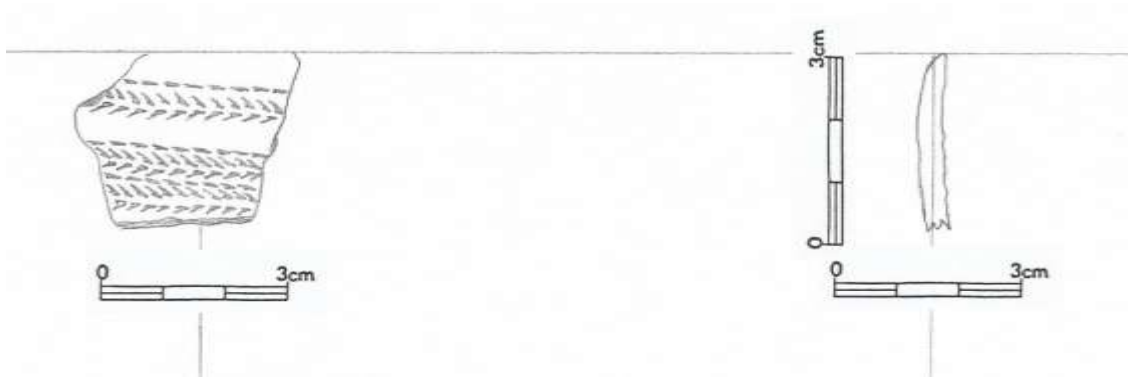

7.34.66

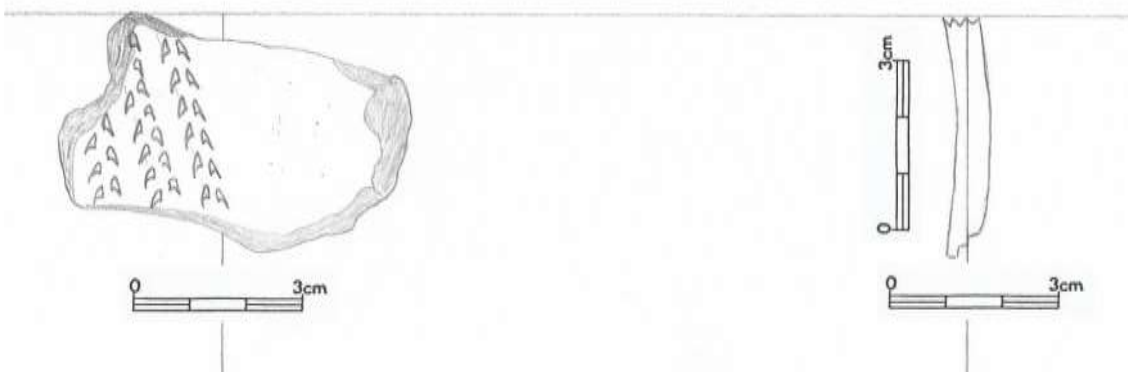

7.34.67

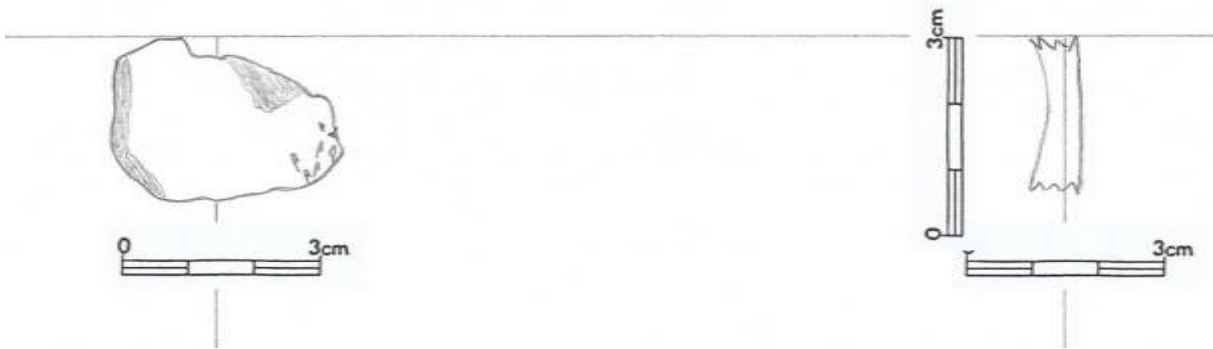

7.34.68

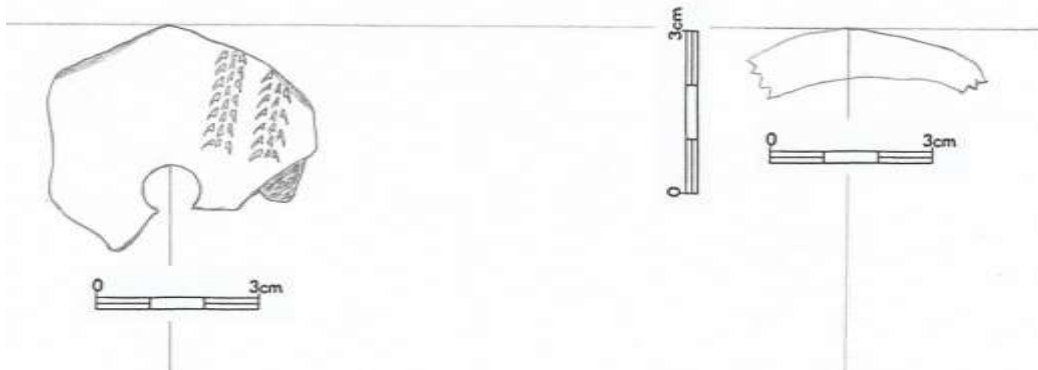

7.34.69

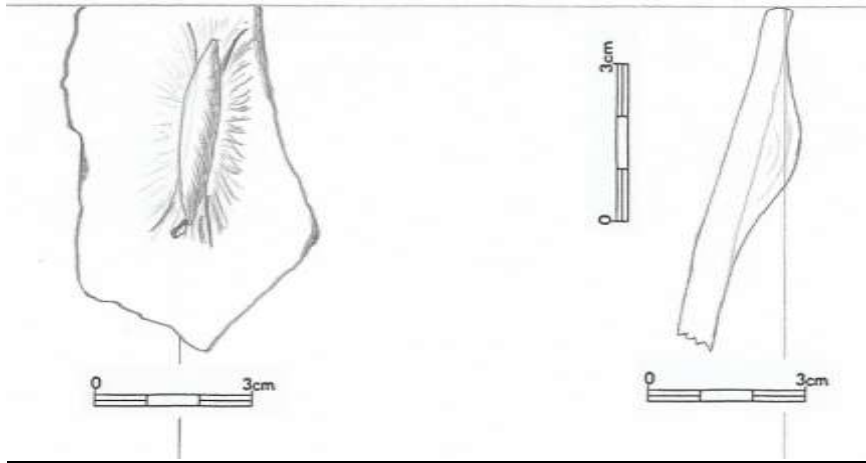

7.34.70

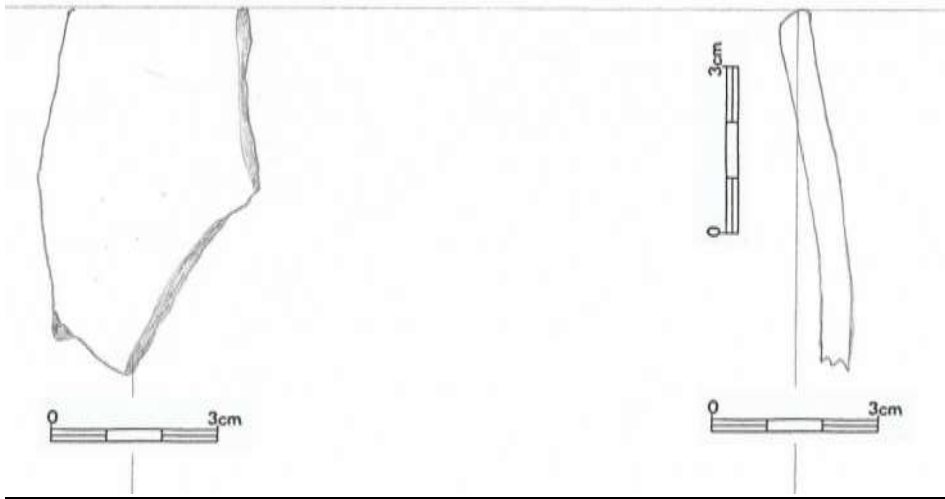

7.34.71

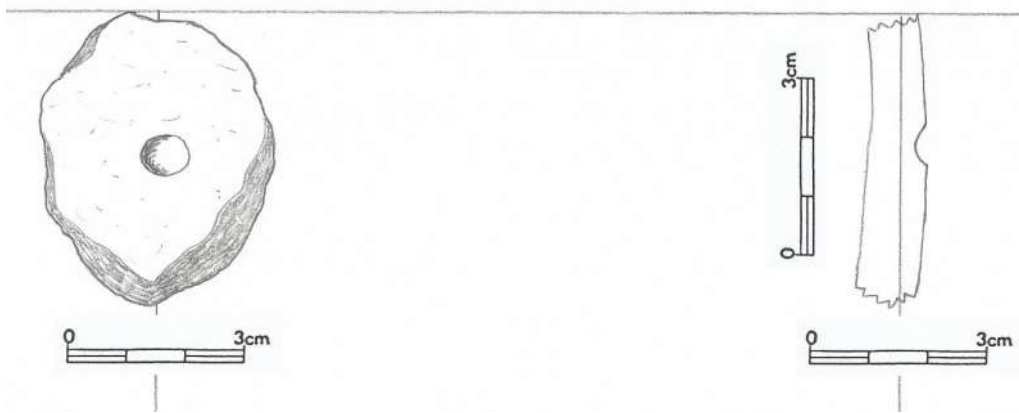

7.34.72

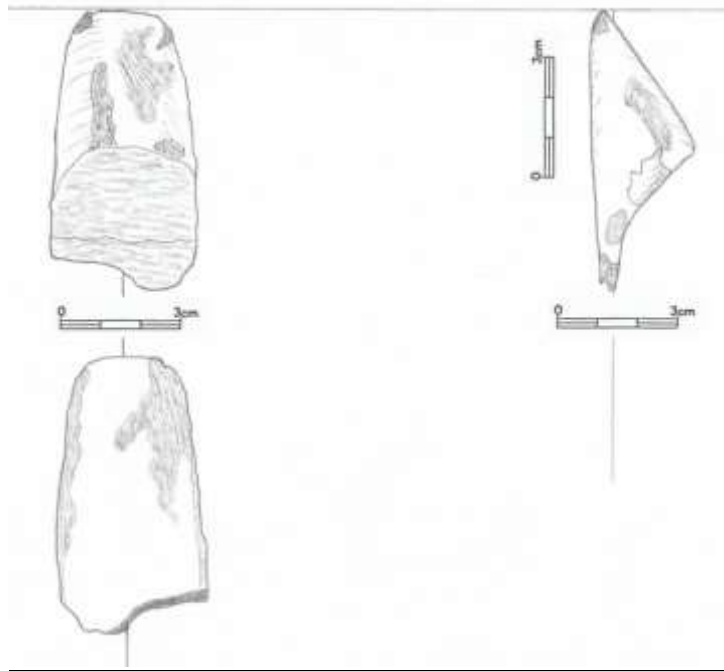

7.34.73

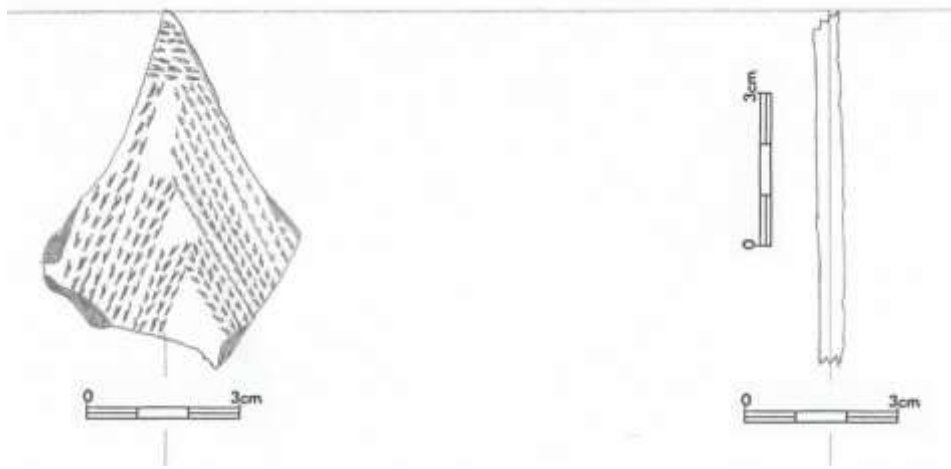

Krabice č. 35

7.35.1 (15687)

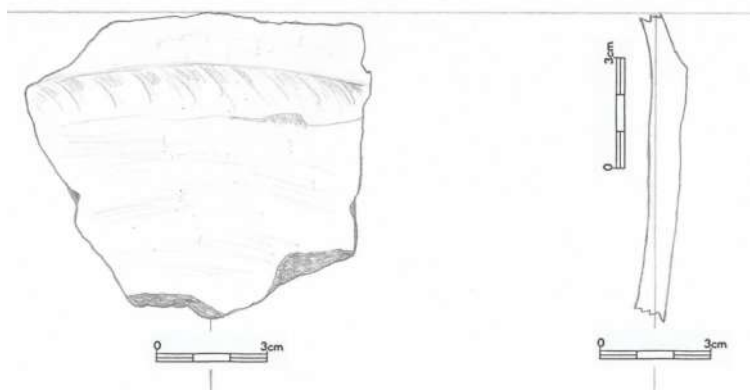

7.35.2 (15688)

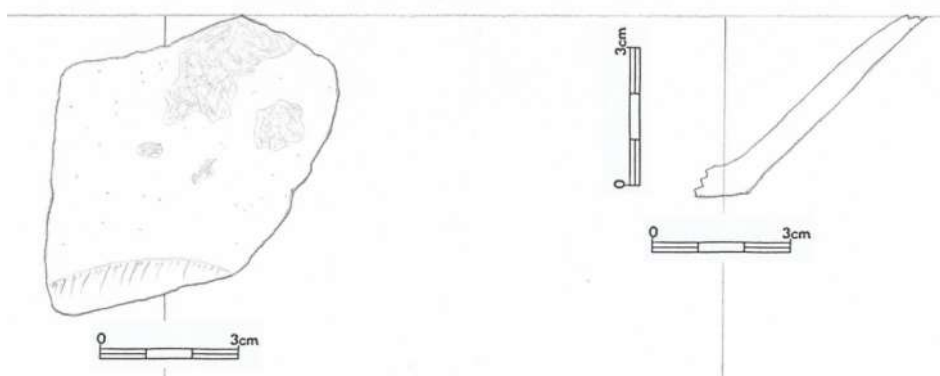

7.35.3 (15689)

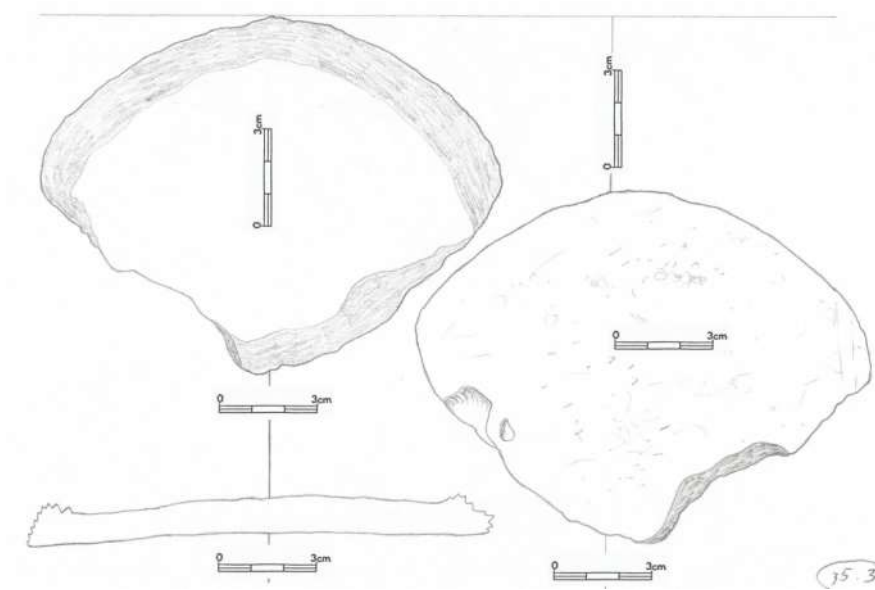

7.35.4 (15690)

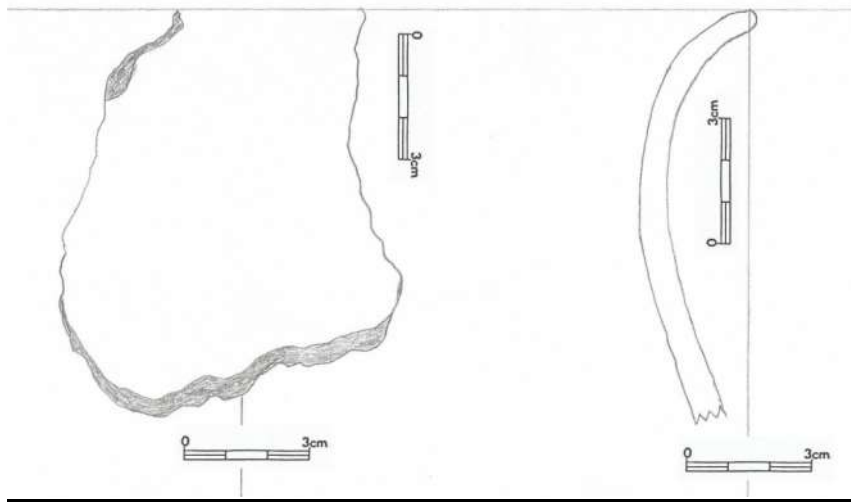

7.35.5 (15691)

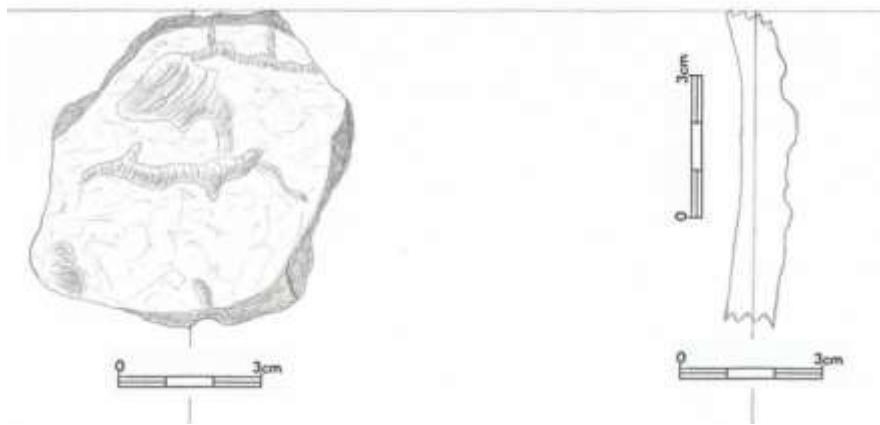

7.35.6 (15692)

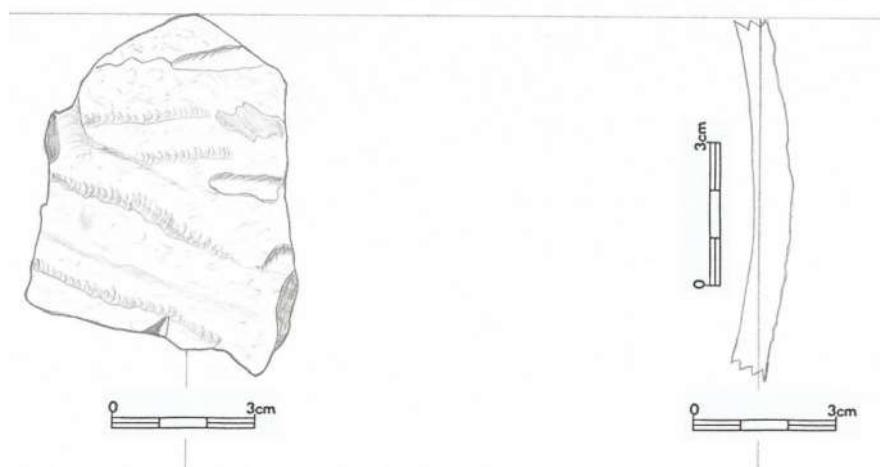

7.35.7 (15693)

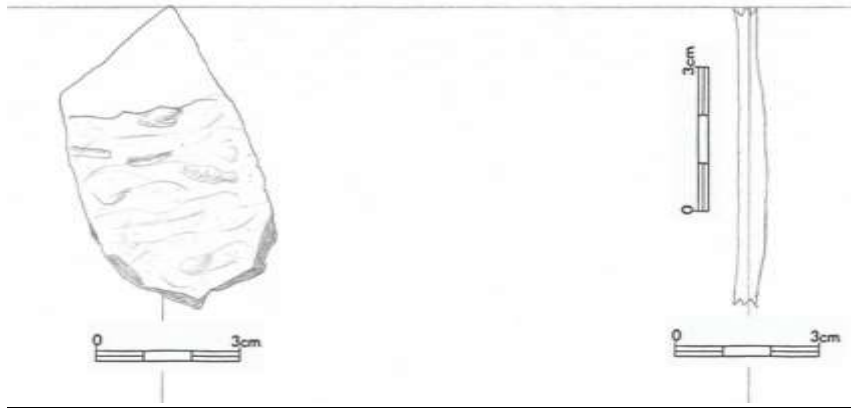

7.35.8 (15694)

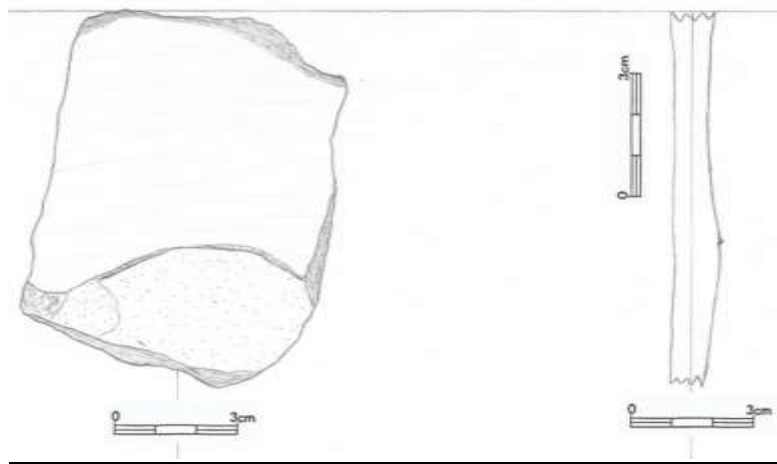

7.35.9 (15695)

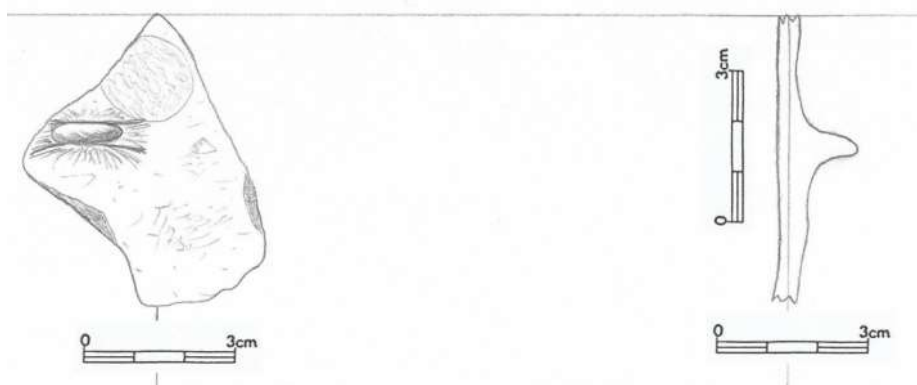

7.35.10 (15696)

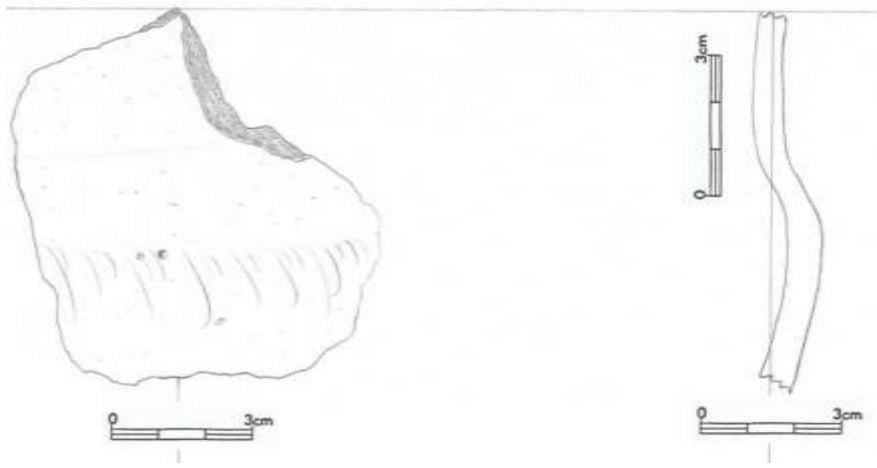

7.35.11 (15697)

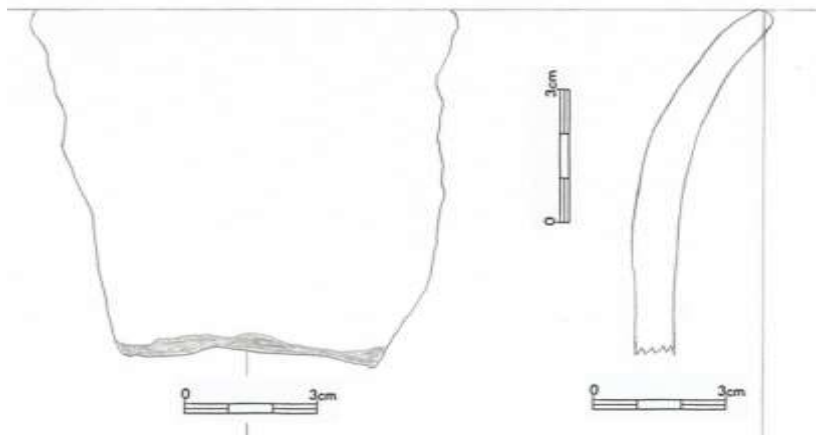

7.35.12 (15698)

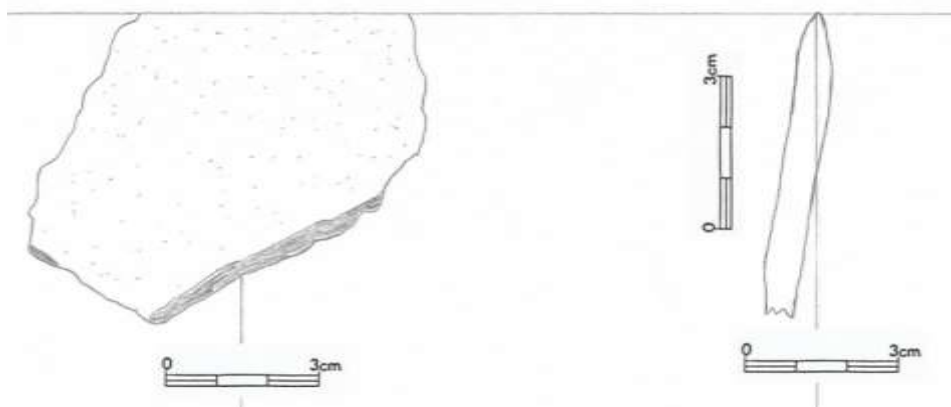

7.35.13 (15699)

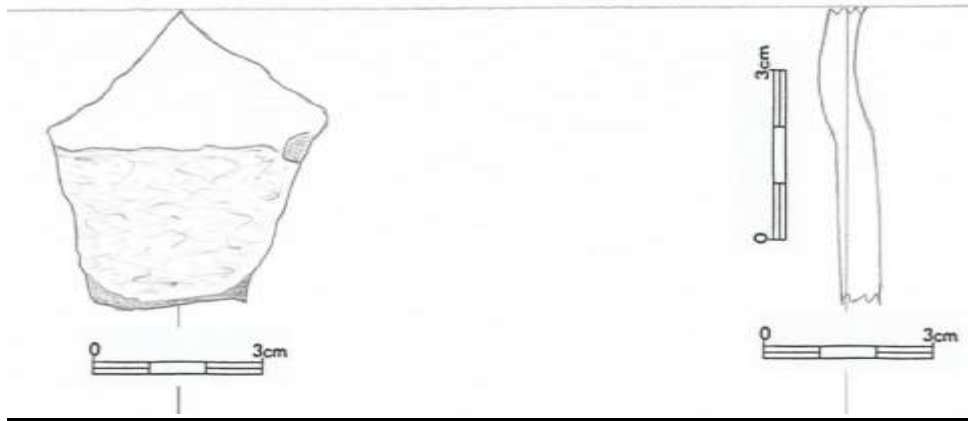

7.35.14 (15700)

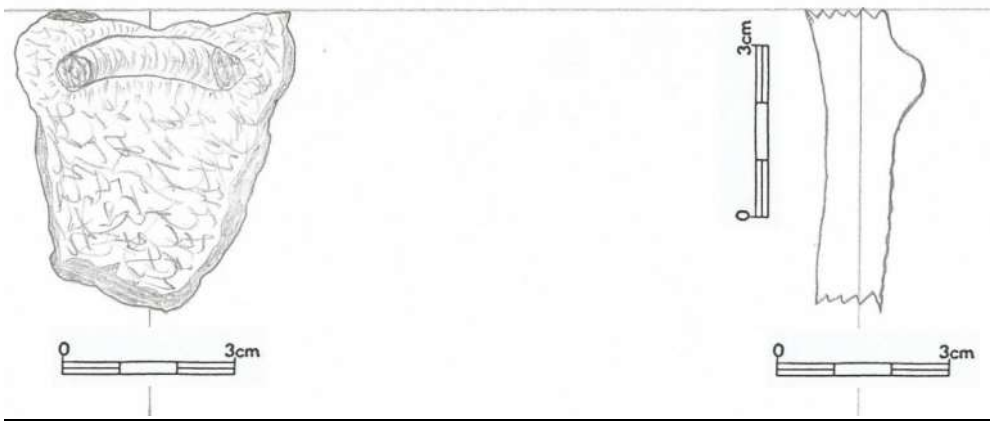

7.35.15 (15701)

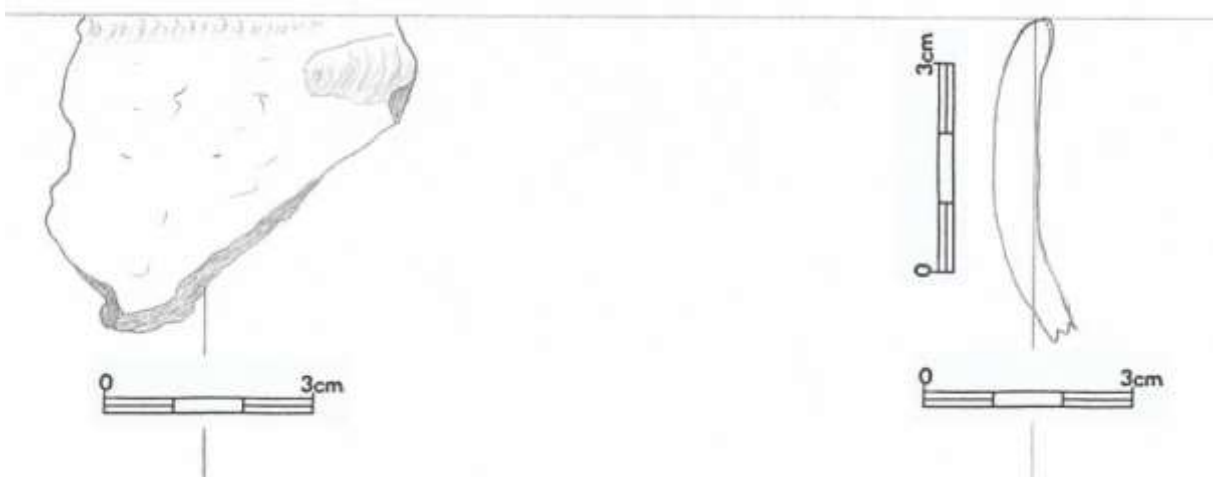

7.35.16 (15702)

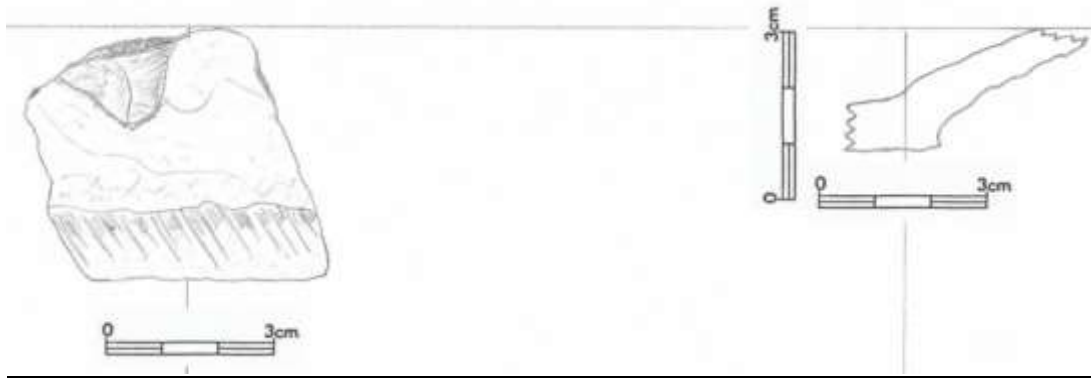

7.35.17 (15703)

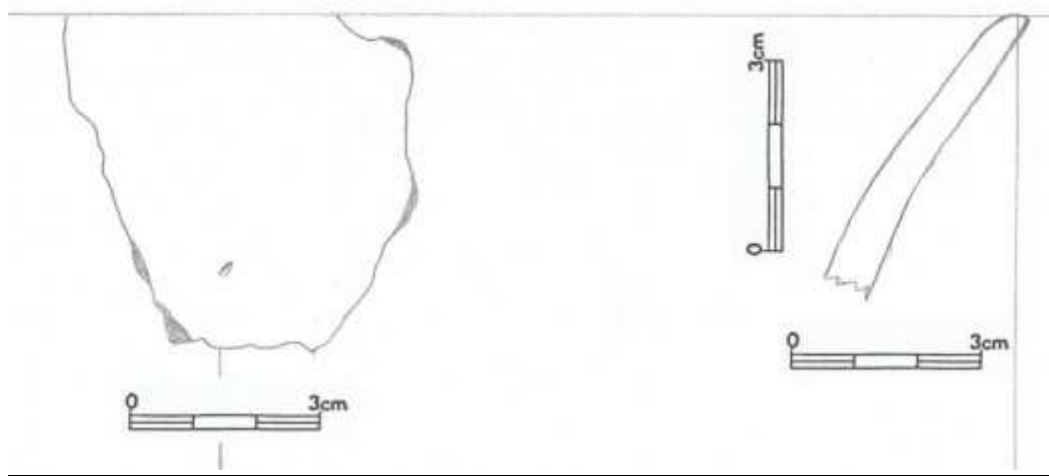

7.35.18 (15704)

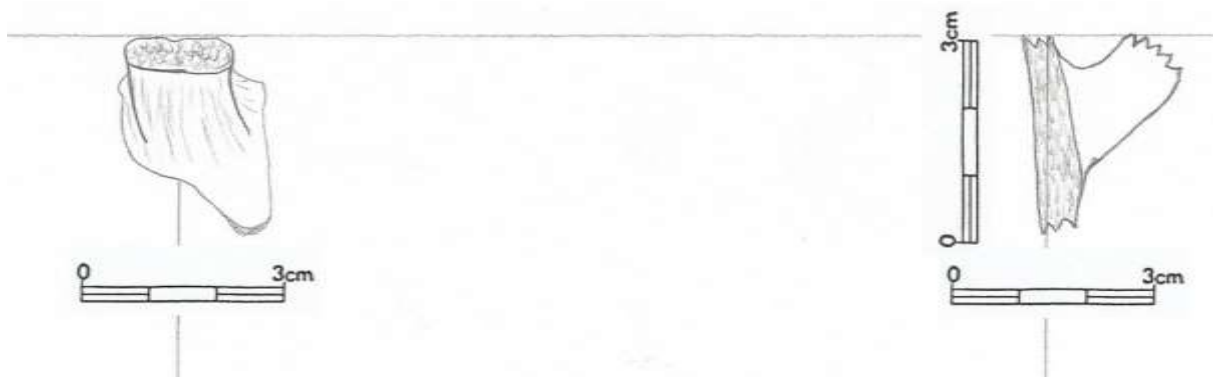

7.35.19 (15708)

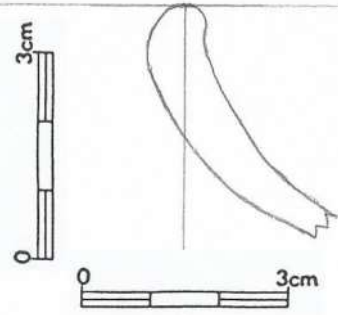
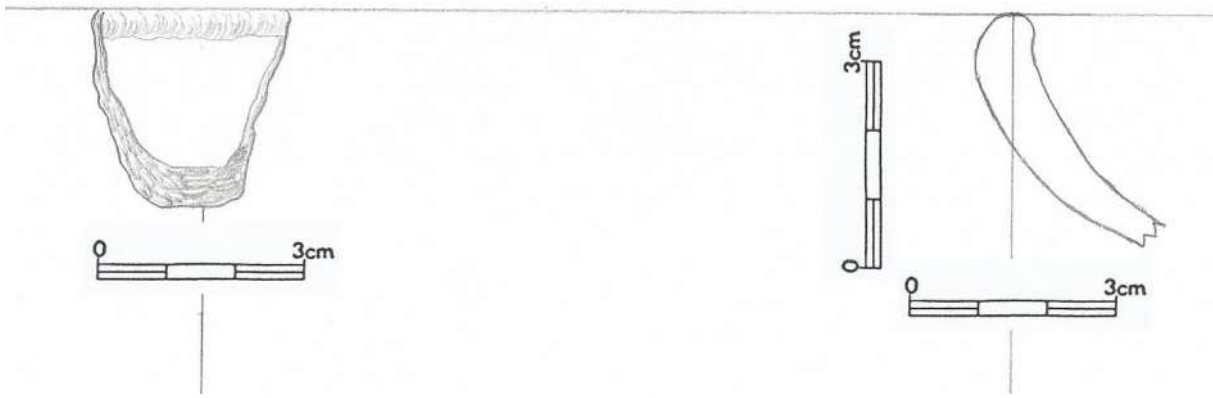

7.35.20 (15709)

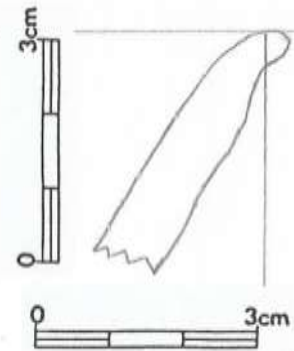
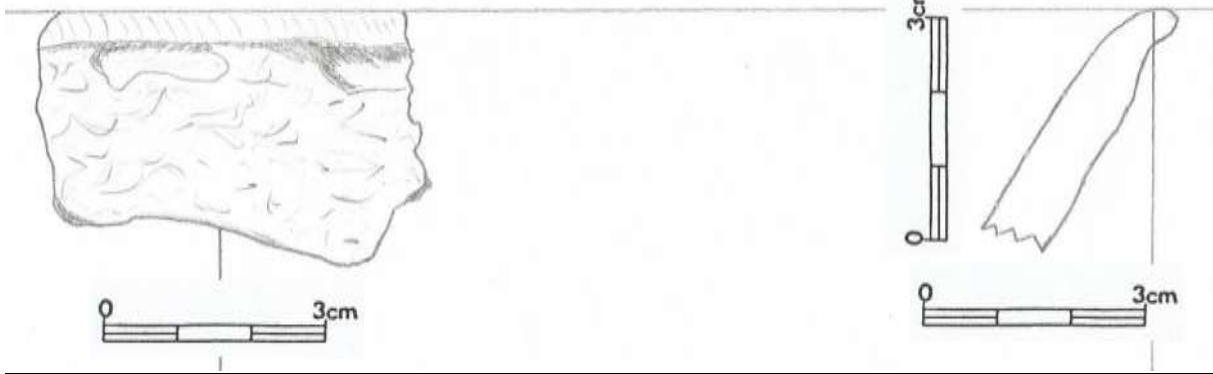

7.35.21 (15717)

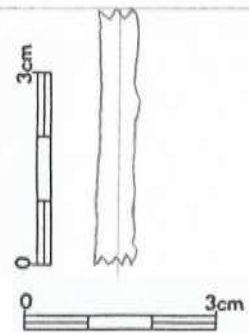

7.35.22 (15720)

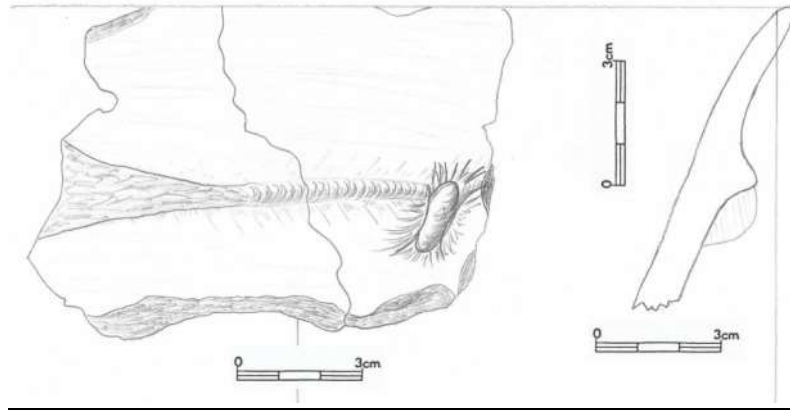

7.35.23 (15721)



7.35.24 (15722)

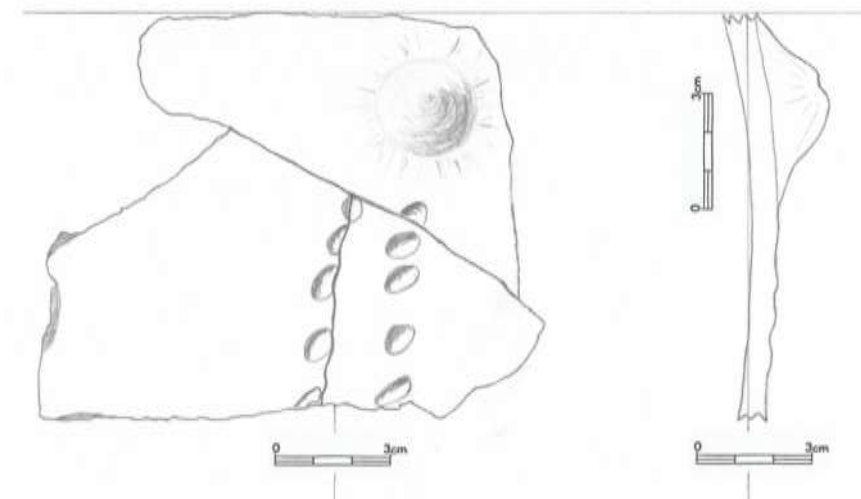

7.35.25 (15723)

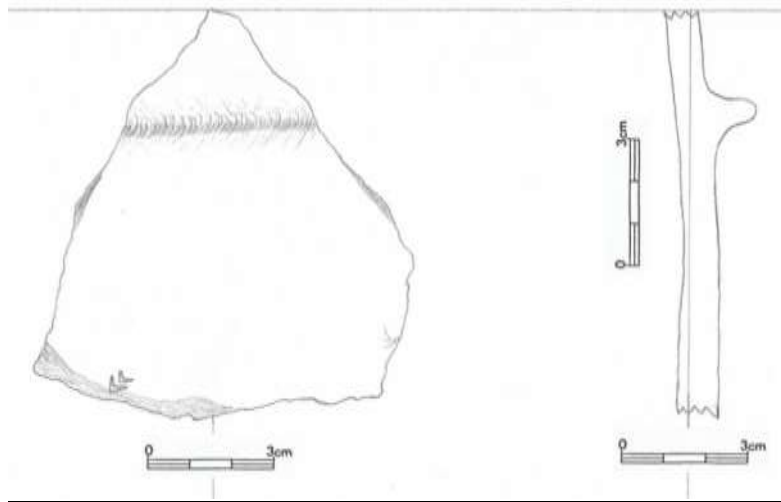

7.35.26 (15724)

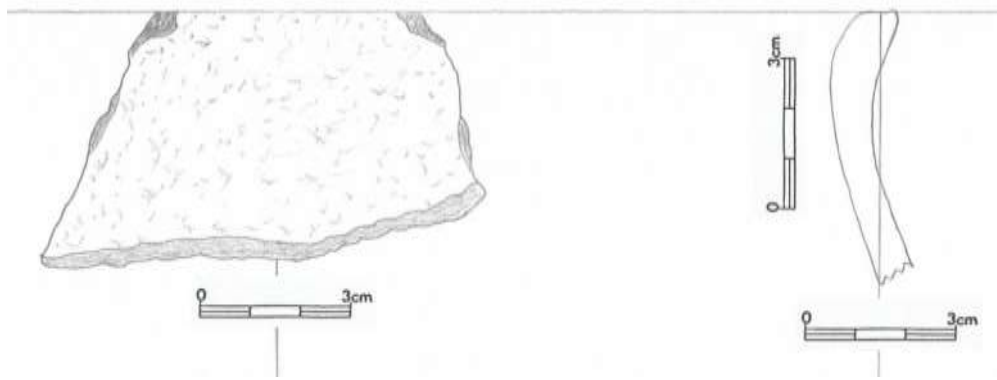

7.35.27 (15725)

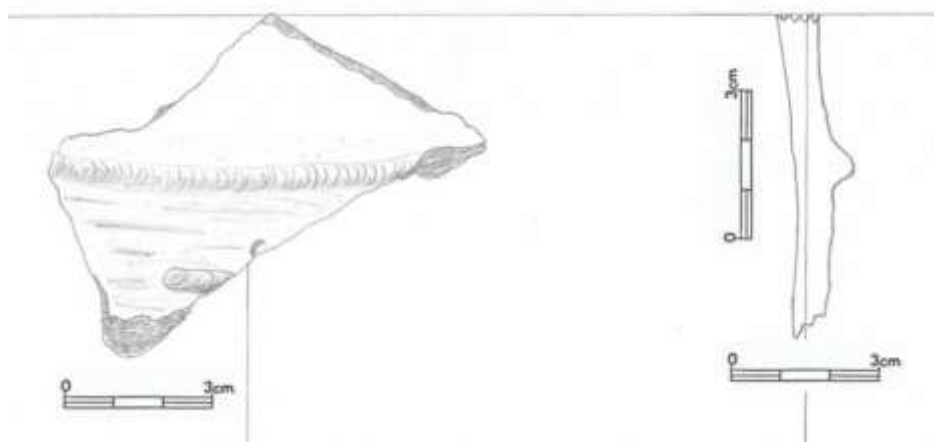

7.35.28 (15726)

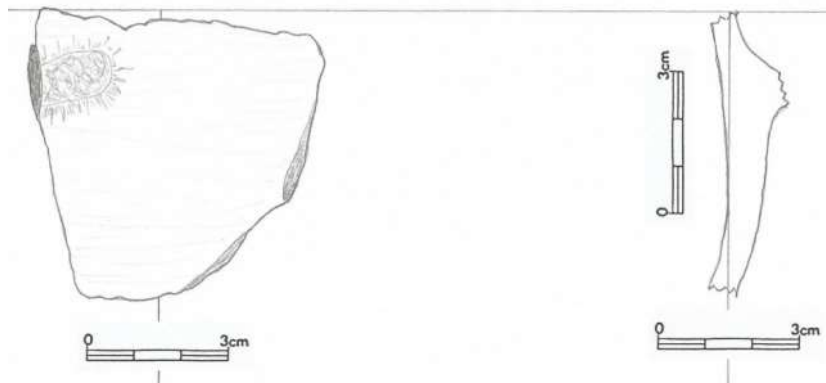

7.35.29 (15727)

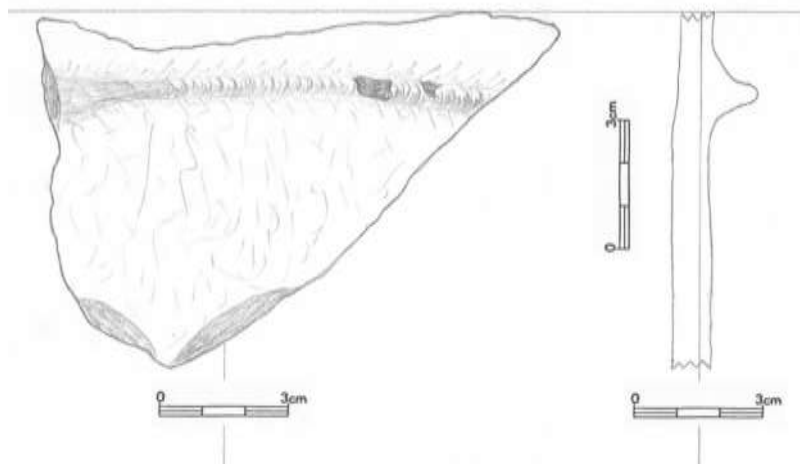

7.35.30 (15728)

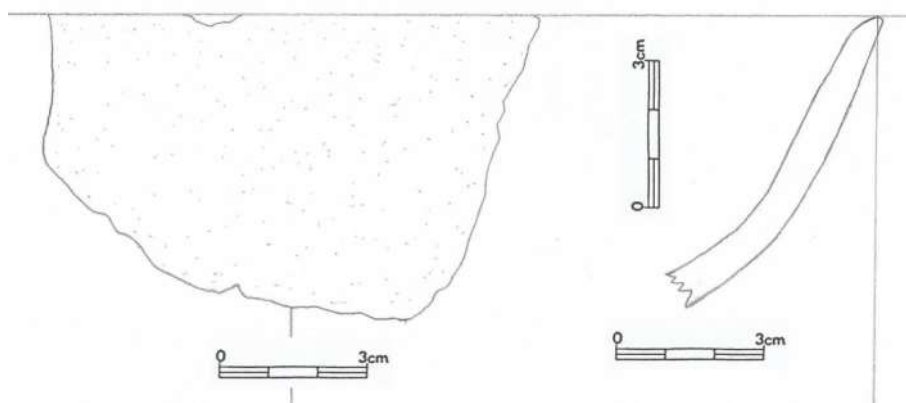

Krabice č. 36

7.36.1



7.36.2

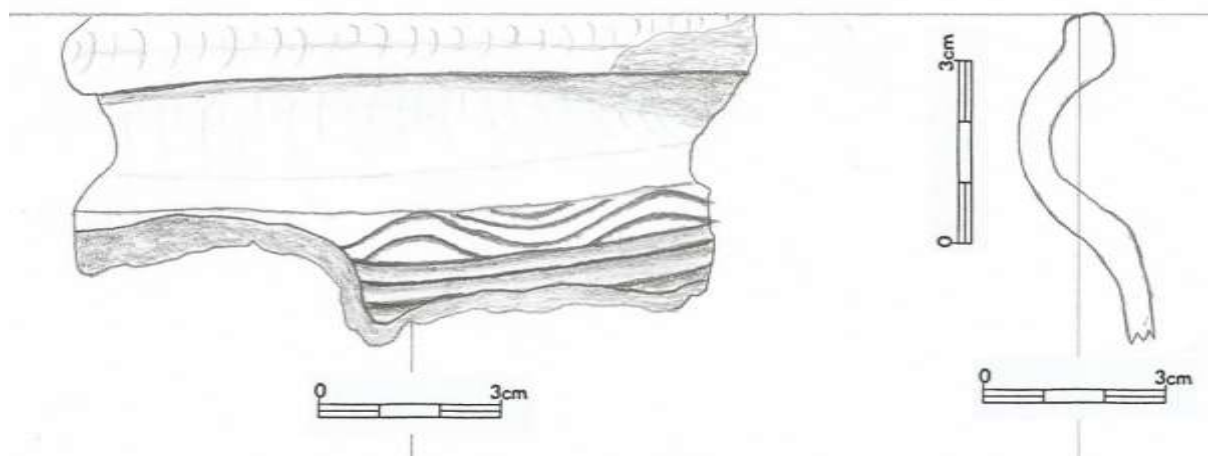

7.36.3

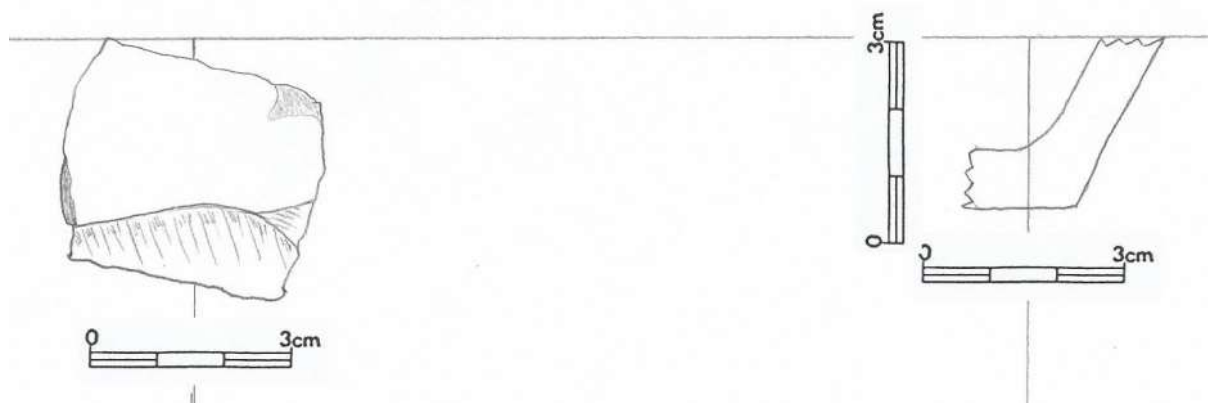

7.36.4

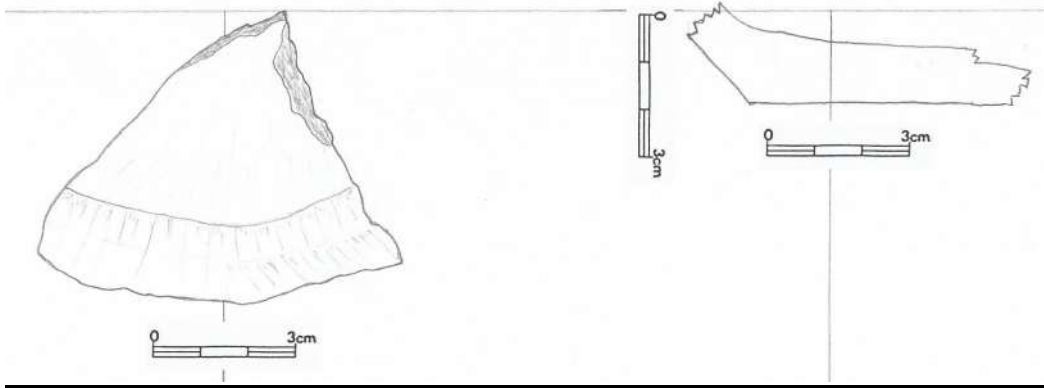

7.36.5

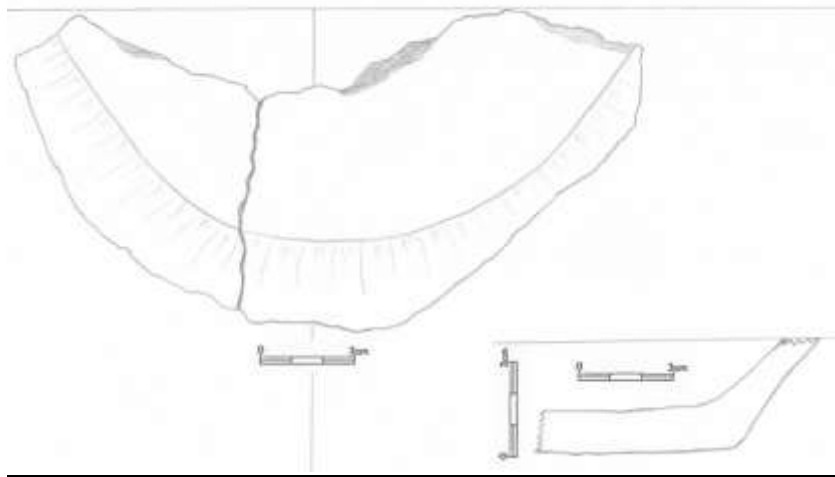

7.36.6

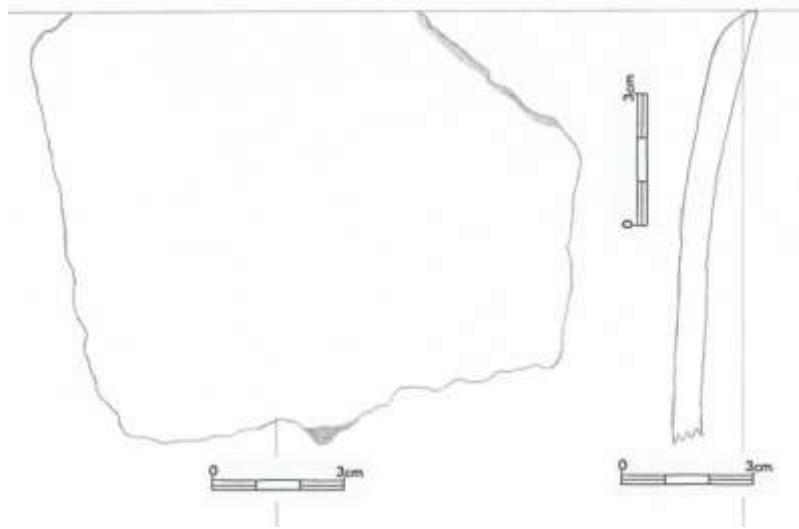

7.36.7

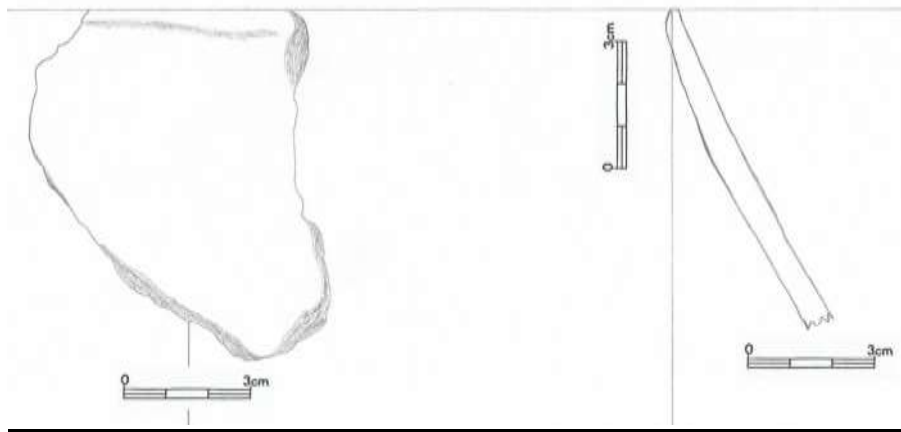

7.36.8

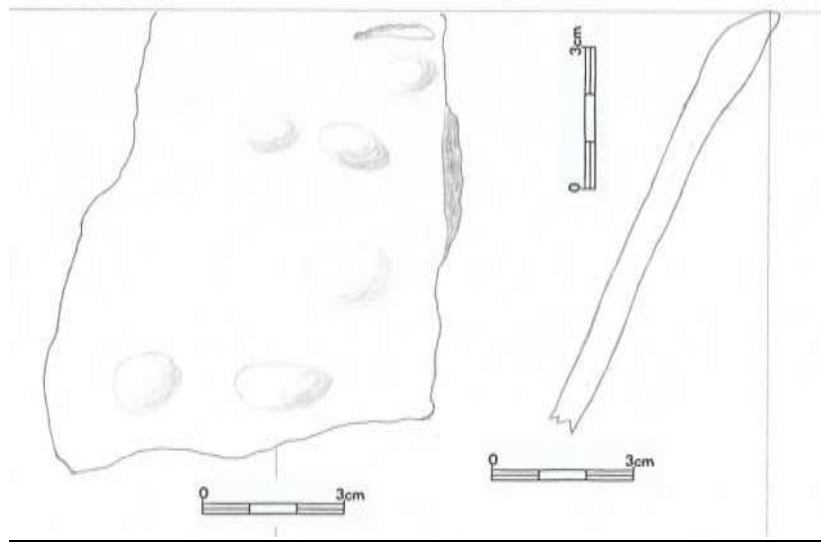

7.36.9

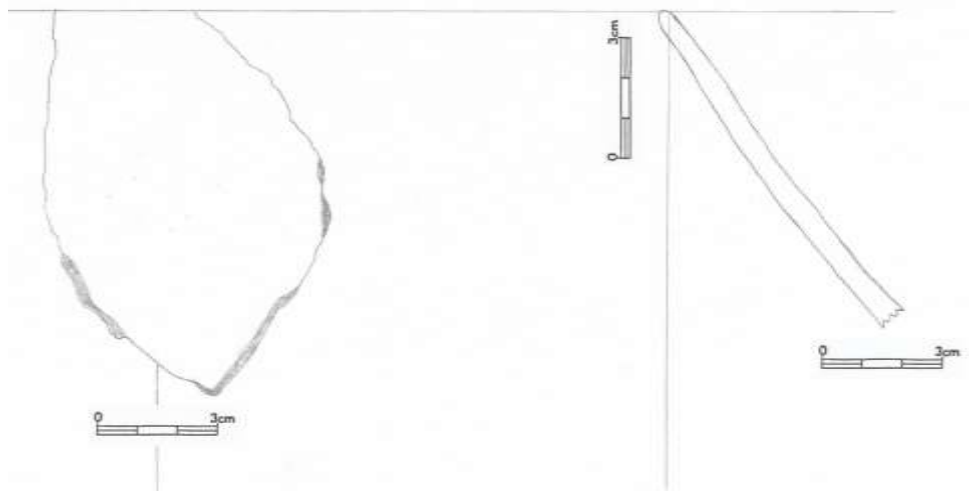

7.36.10

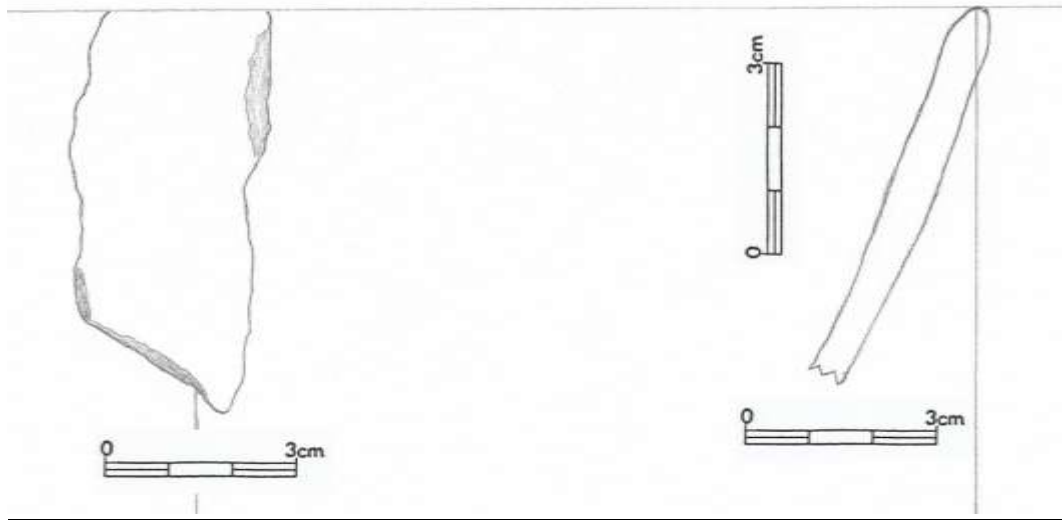

7.36.11

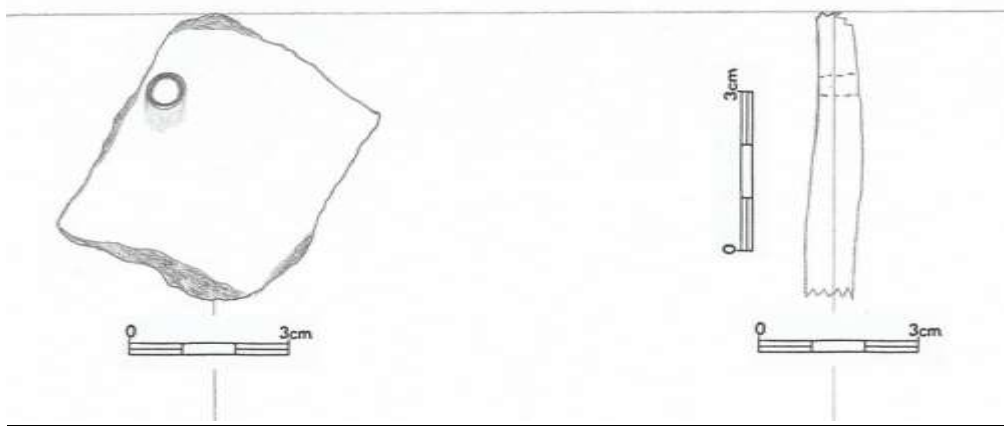

7.36.12

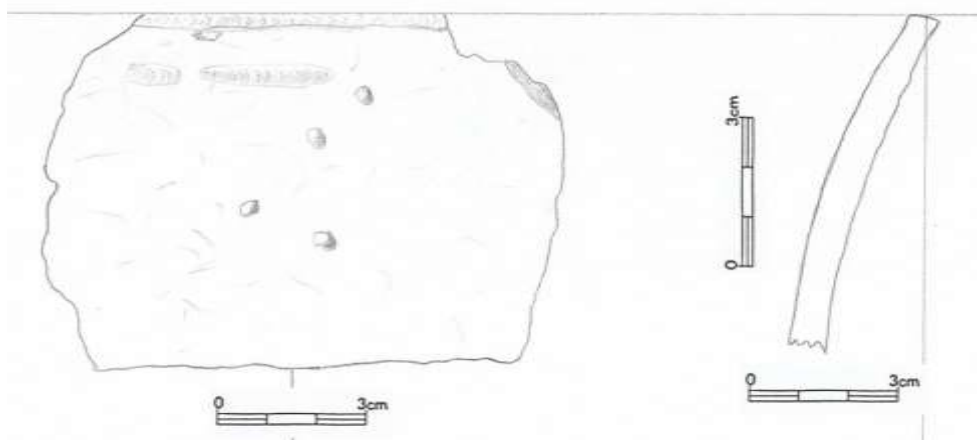

7.36.13

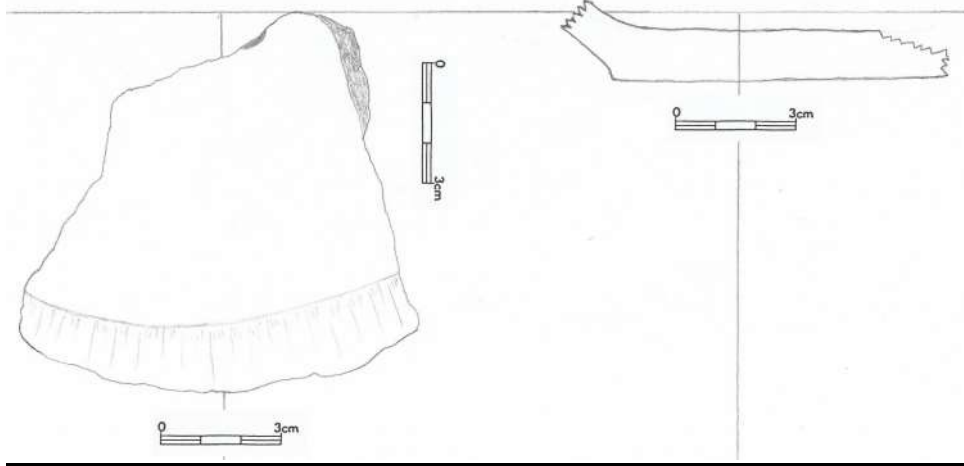

7.36.14

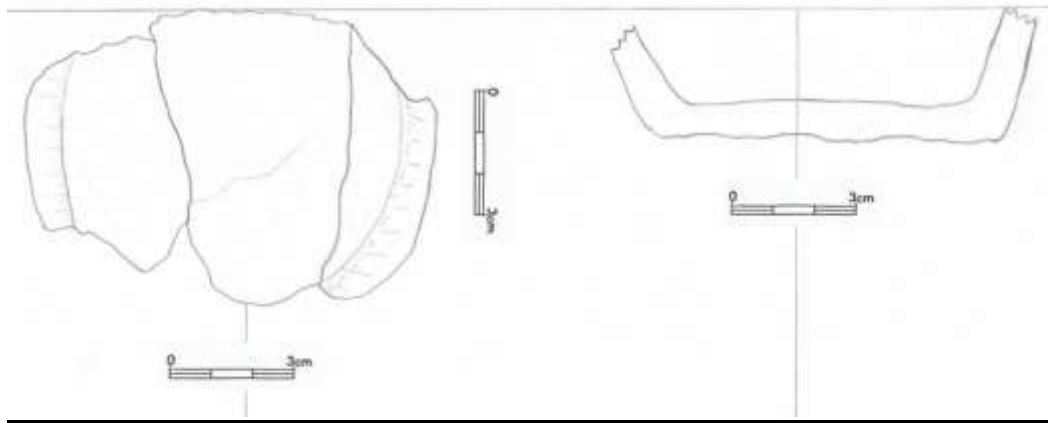

7.36.15

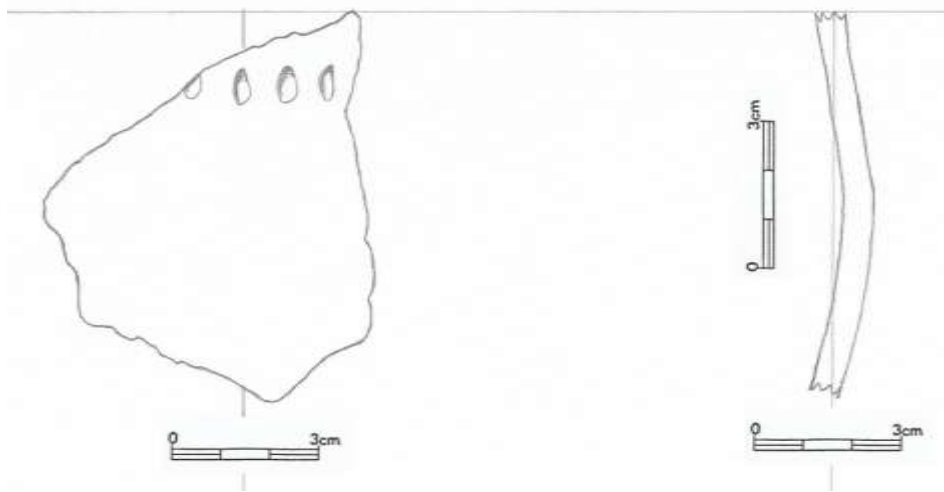

7.36.16

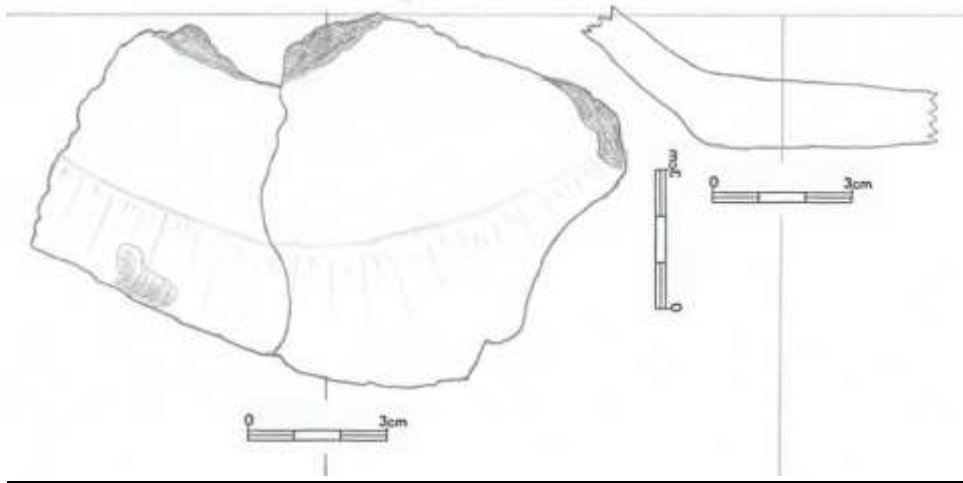

7.36.17



7.36.18

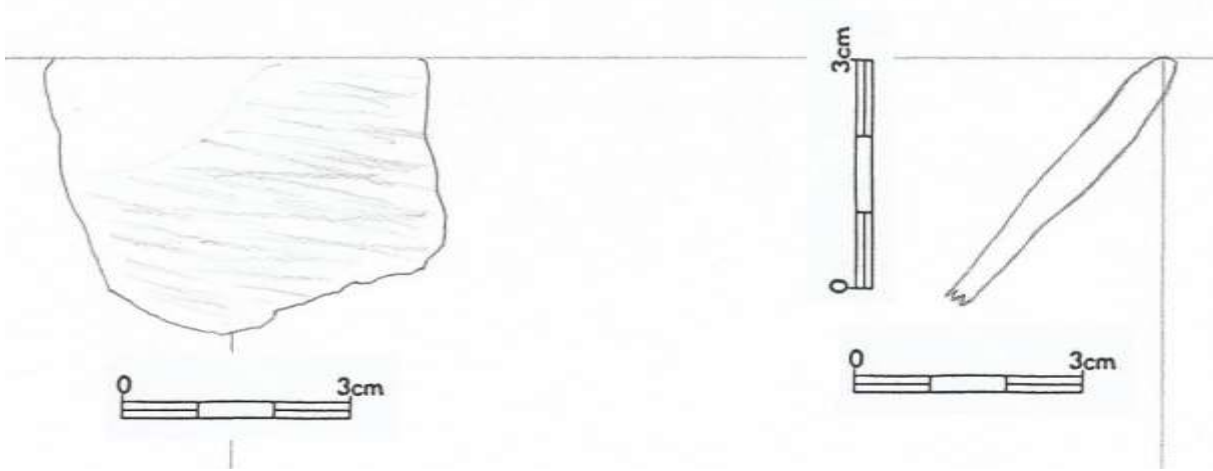

7.36.19

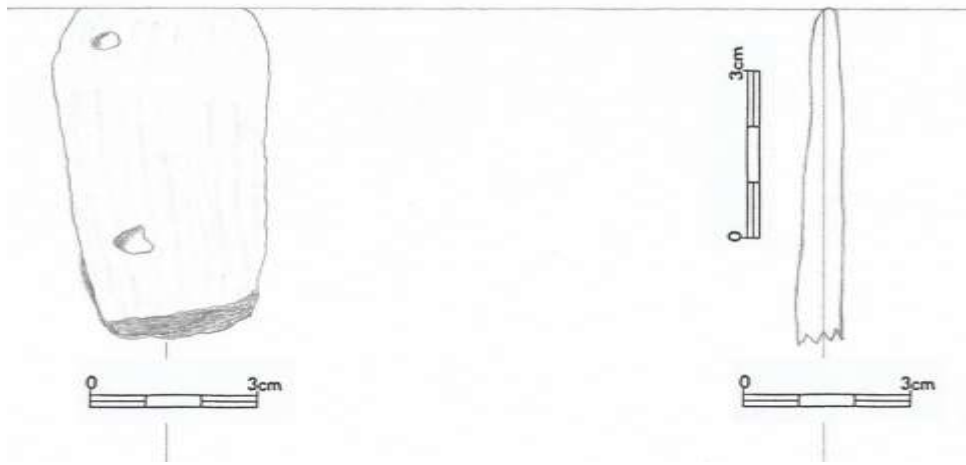

7.36.20

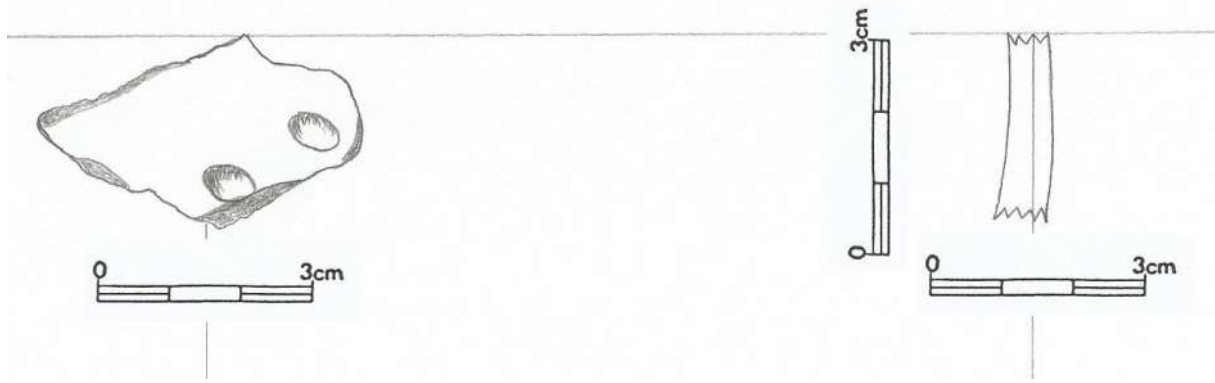

7.36.21

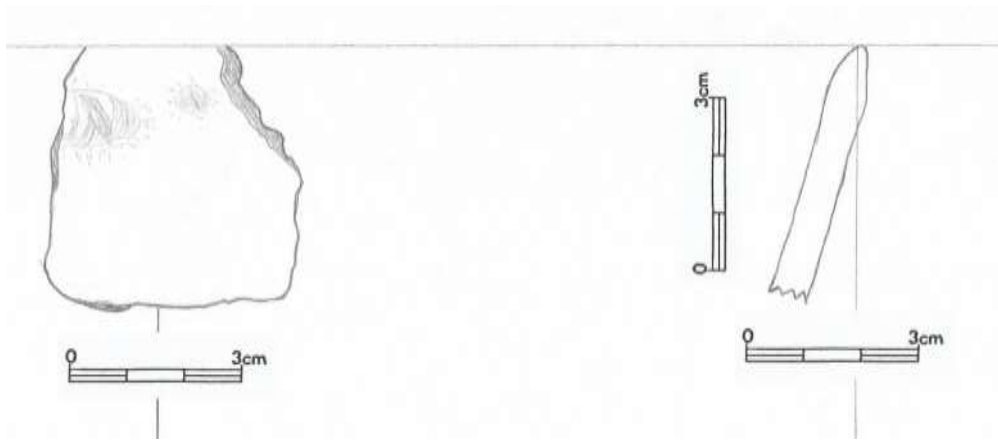

7.36.22

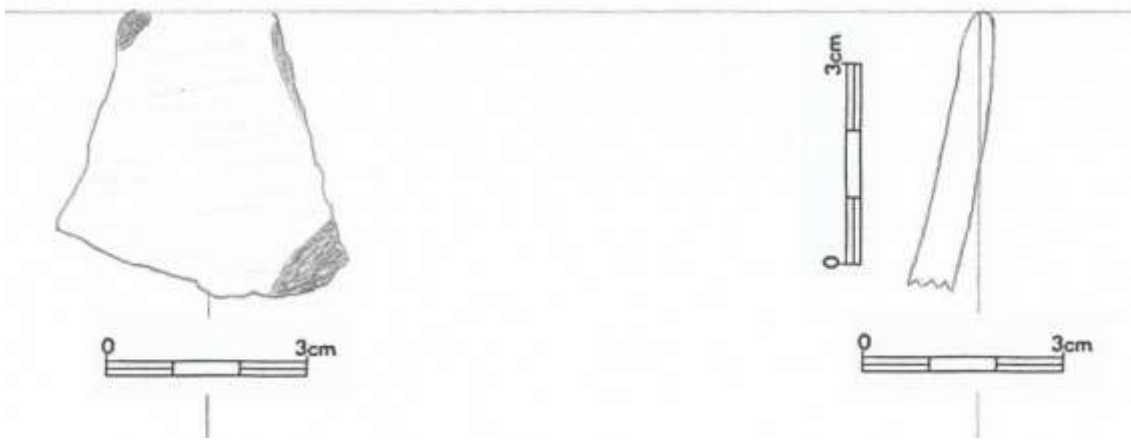

7.36.23



7.36.24

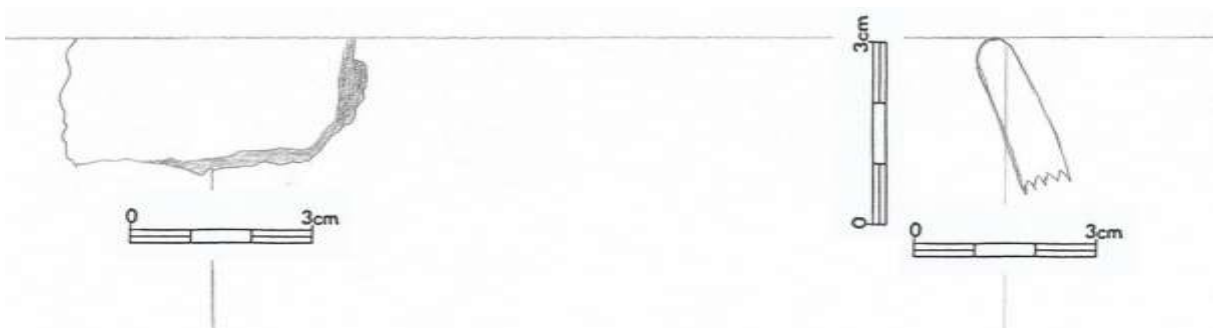

7.36.25

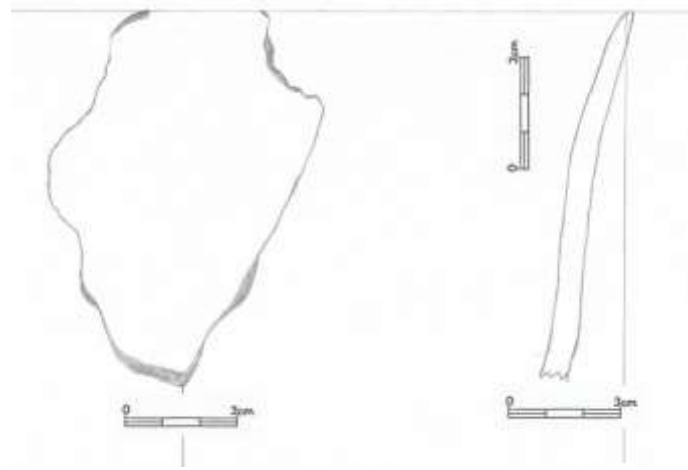

7.36.26

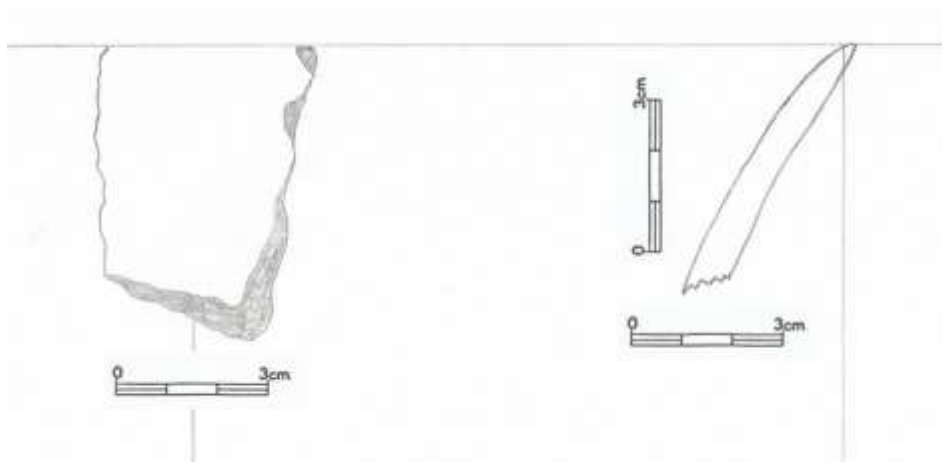

7.36.27

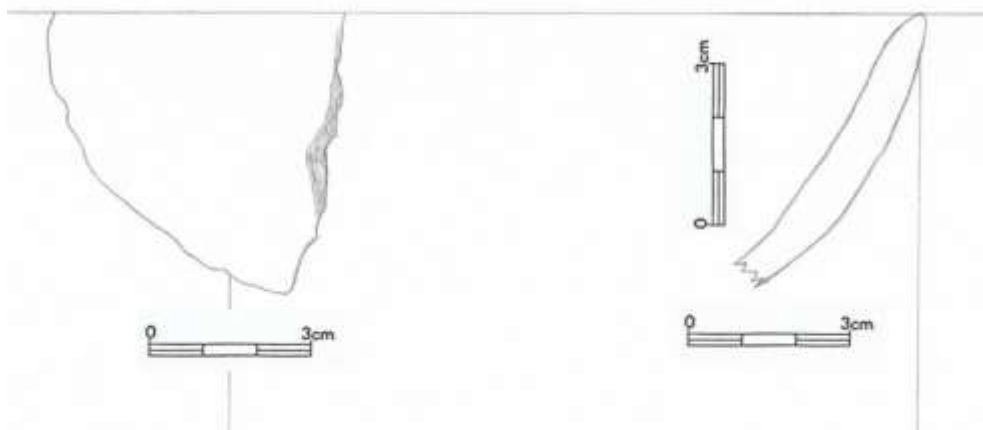

7.36.28

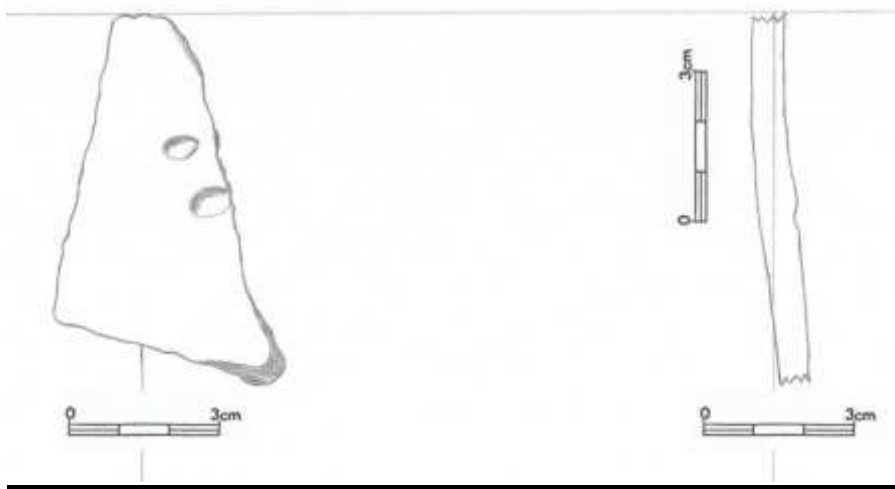

7.36.29

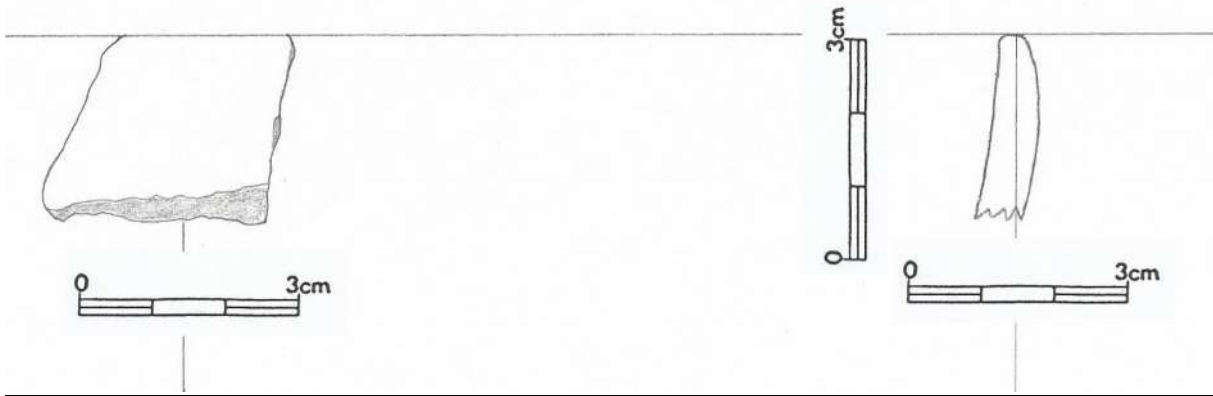

7.36.30

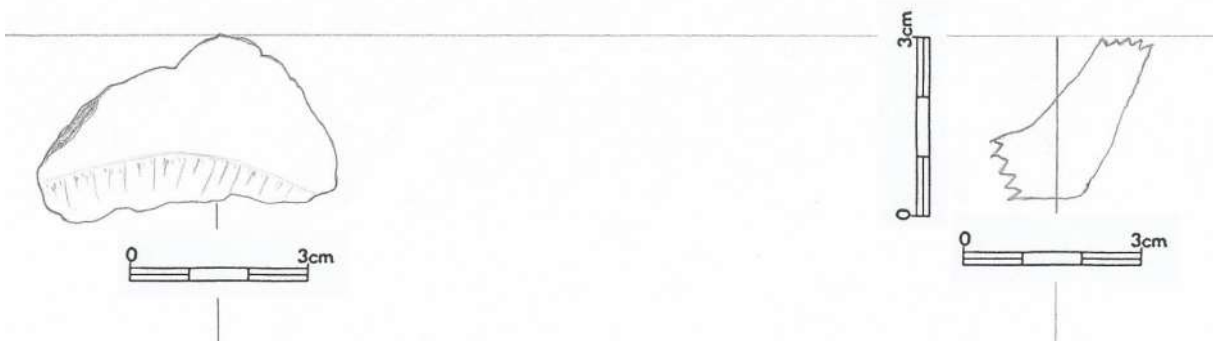

7.36.31



7.36.32

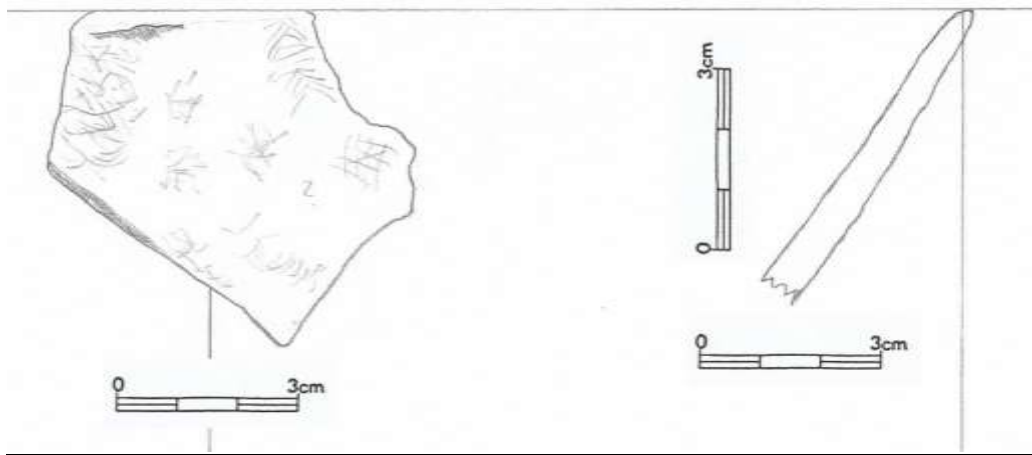

7.36.33

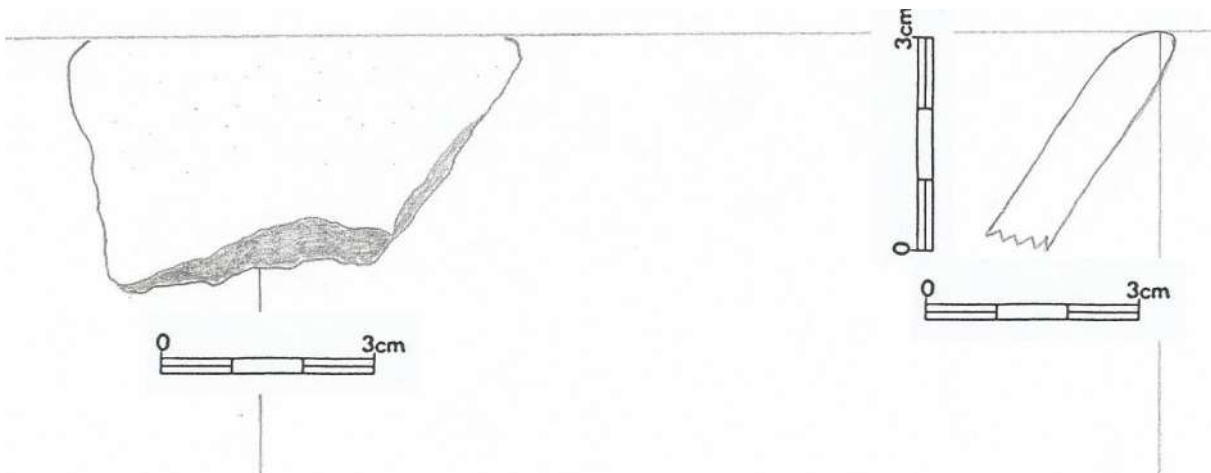

7.36.34

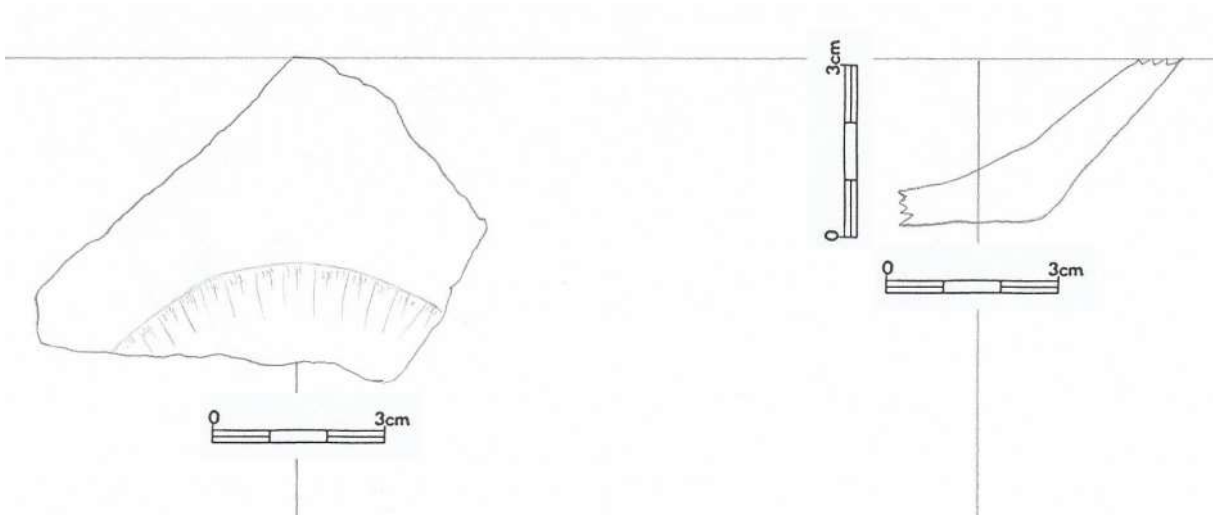

7.36.35

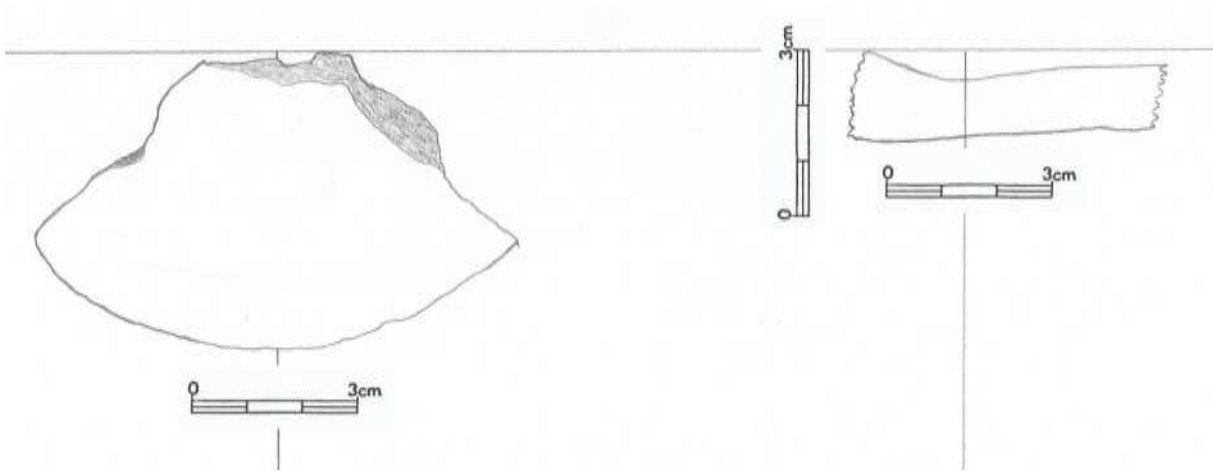

7.36.36

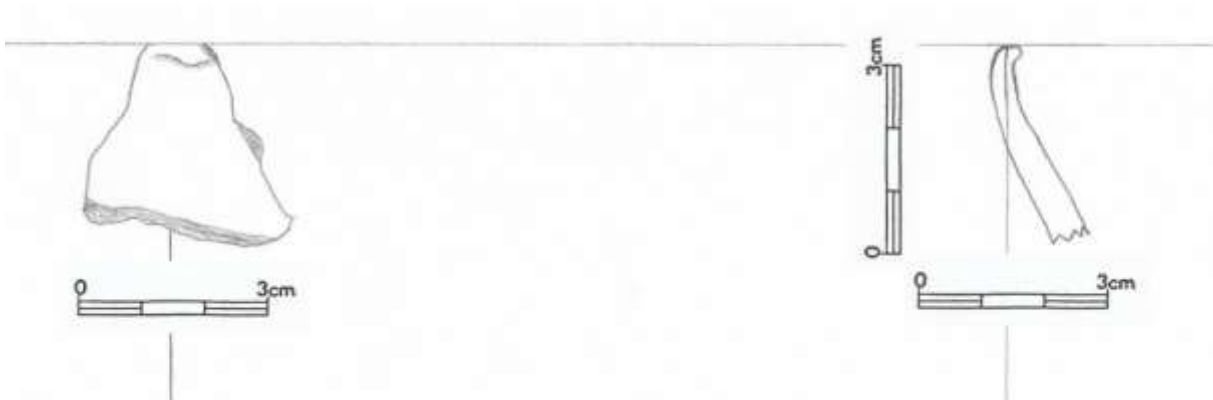

7.36.37

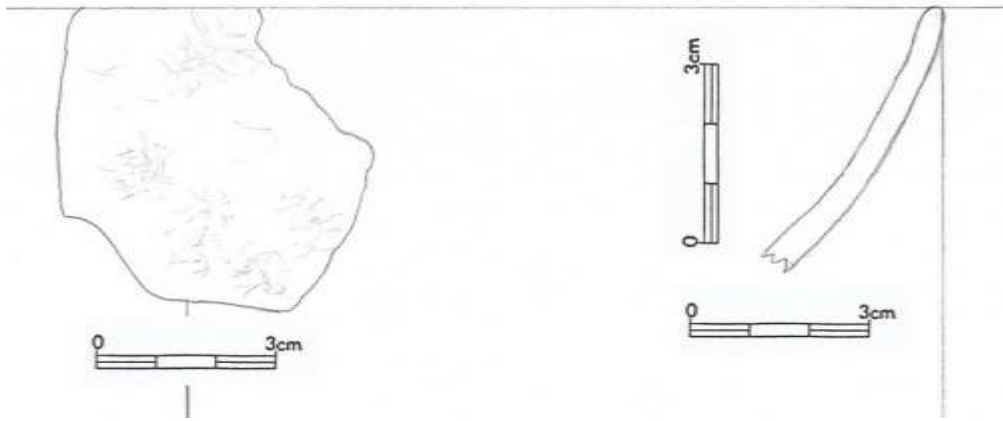

7.36.38

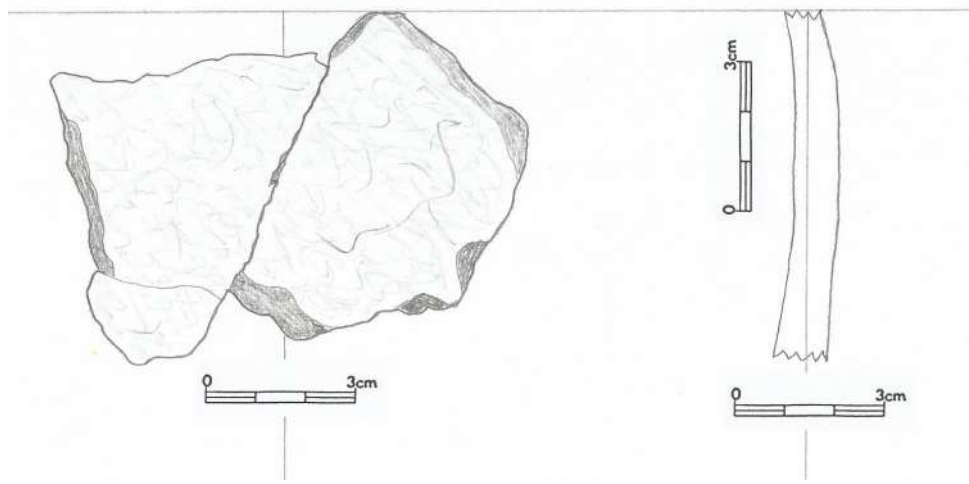

Krabice č. 37

7.37.1 (154)



7.37.2 (155)

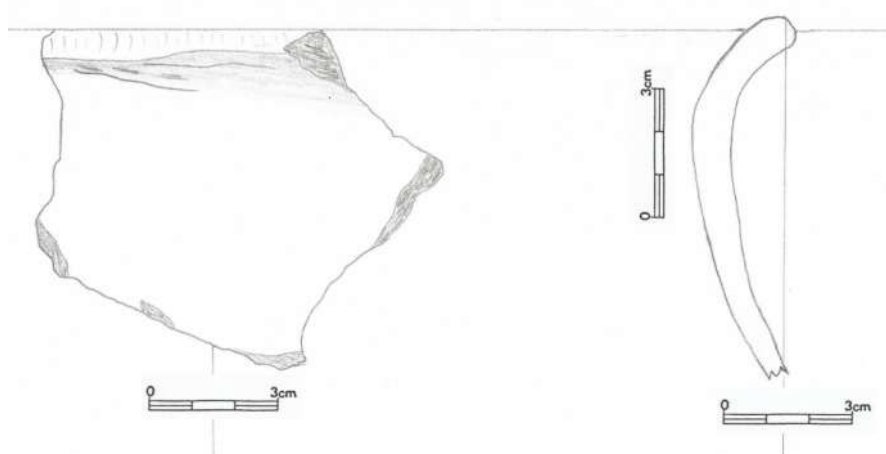

7.37.3 (156)

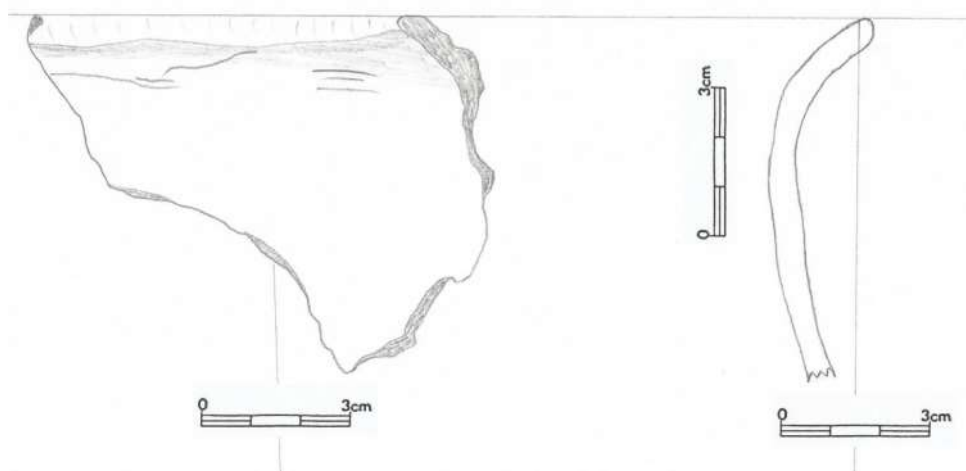

7.37.4 (159)



7.37.5 (3163)

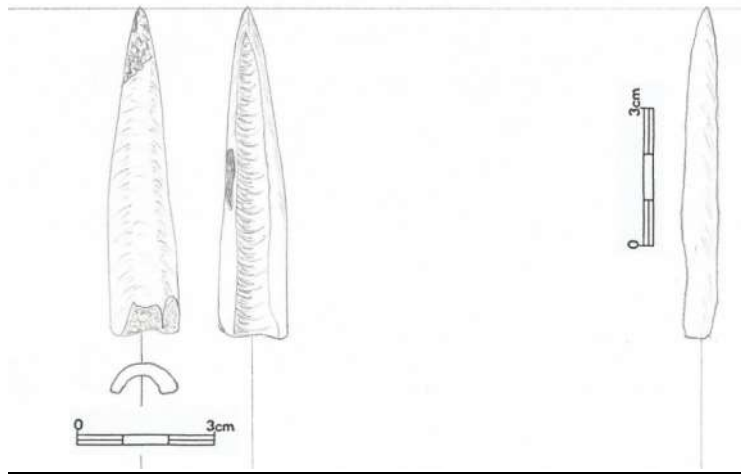

Krabice č. 38

7.38.1 (14588)

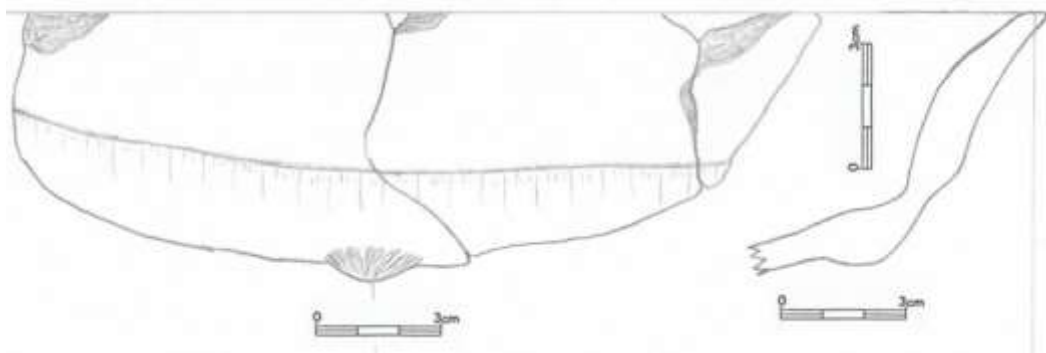

7.38.2 (14589)

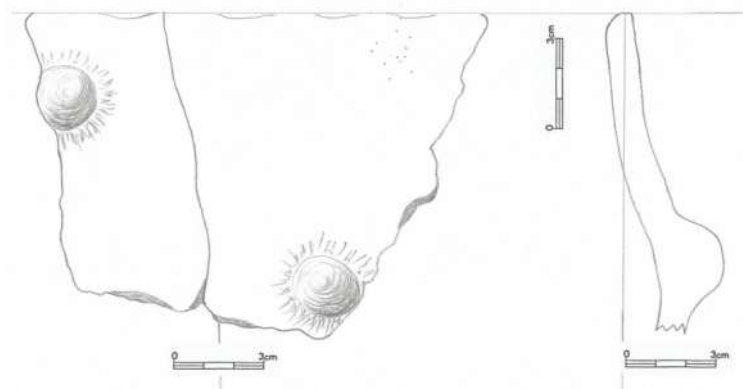

7.38.3 (14590)

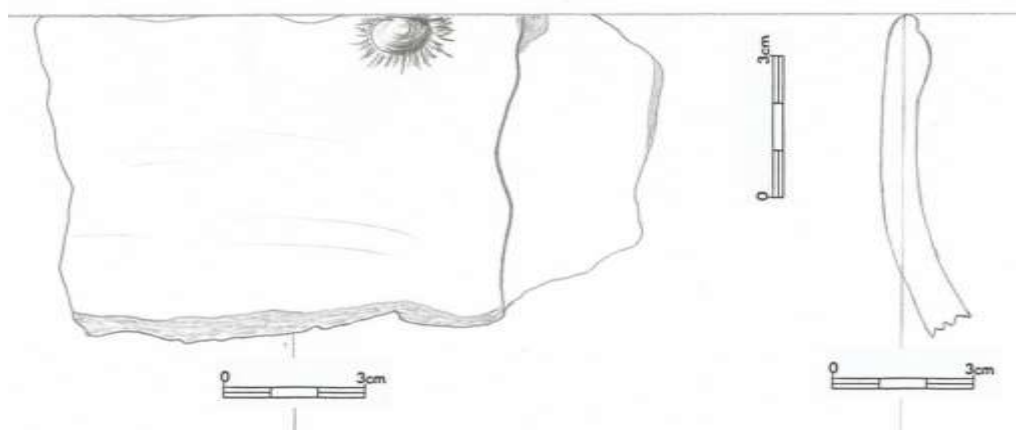

7.38.4 (14591)

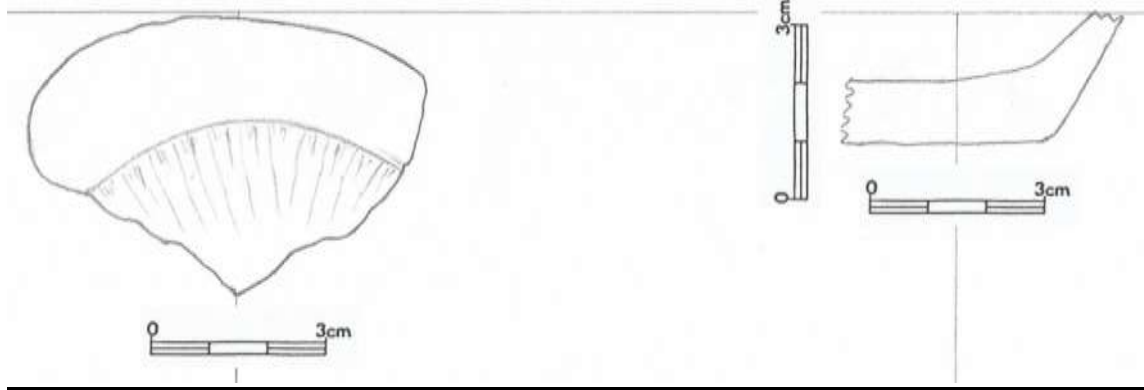

7.38.5 (14592)

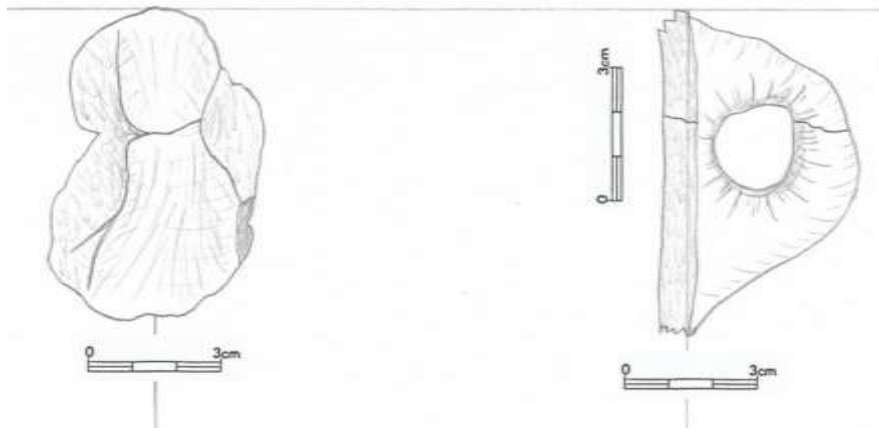

7.38.6 (14594)

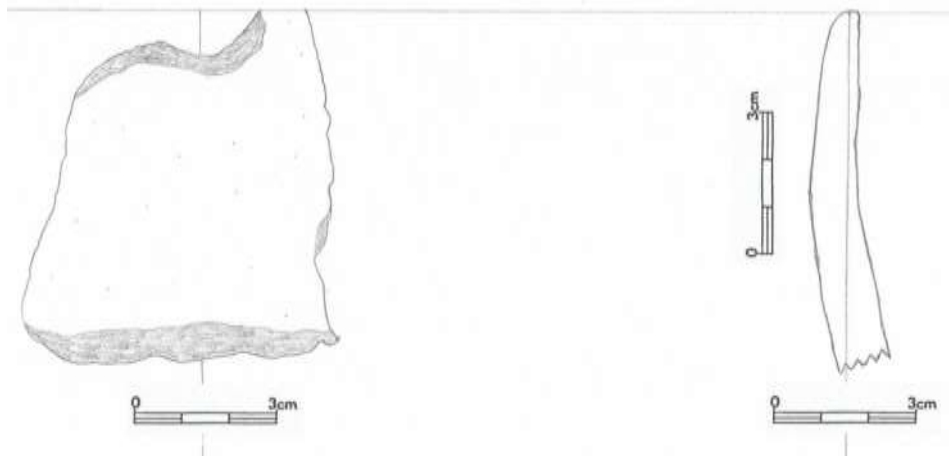

Krabice č. 39

7.39.1 (64)

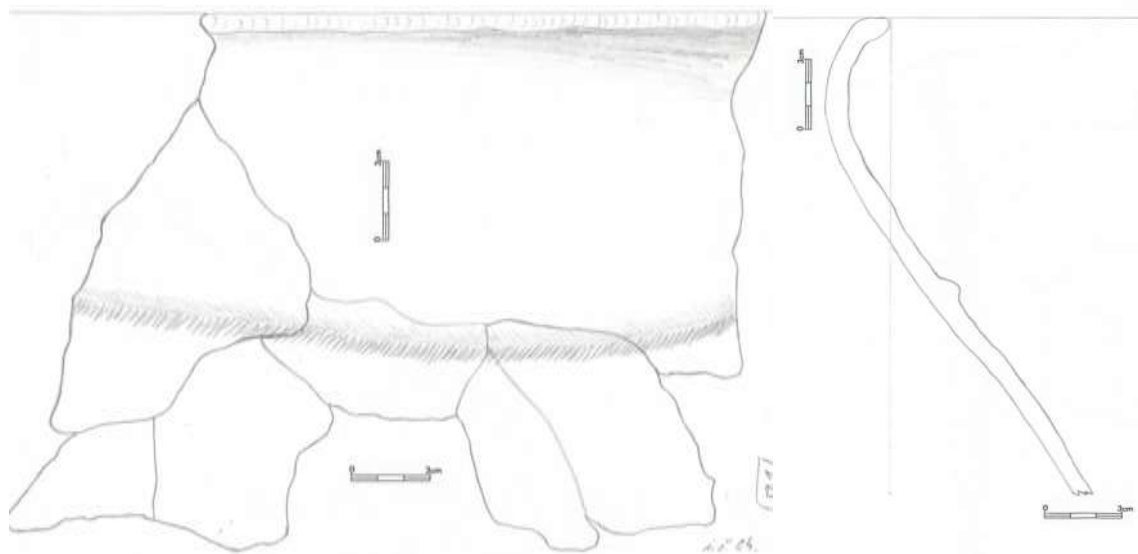

7.39.2 (65)

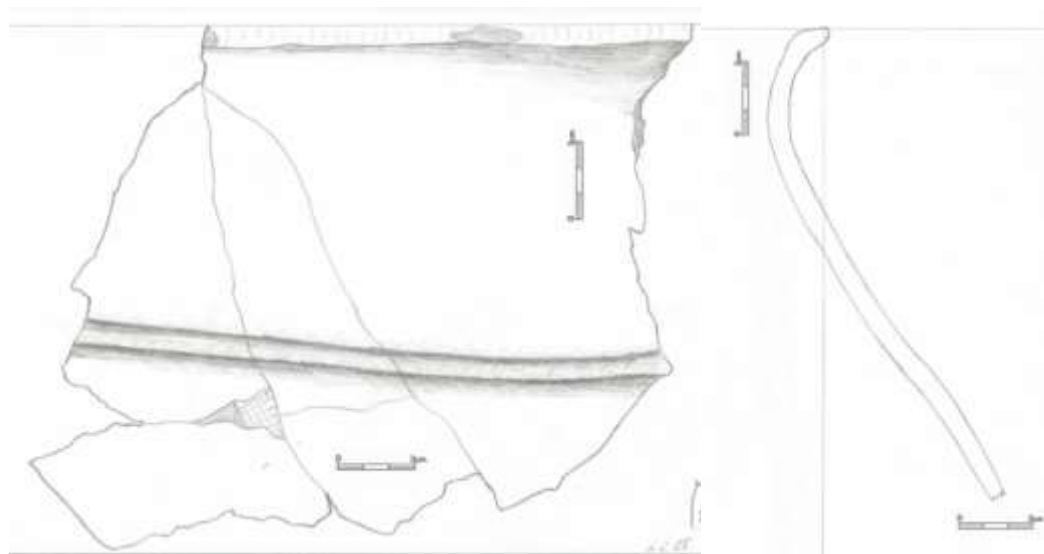

Krabice č. 40

7.40.1

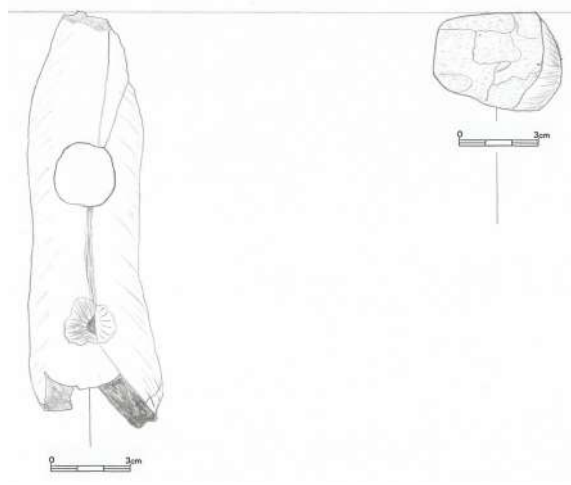

7.40.2



7.40.3

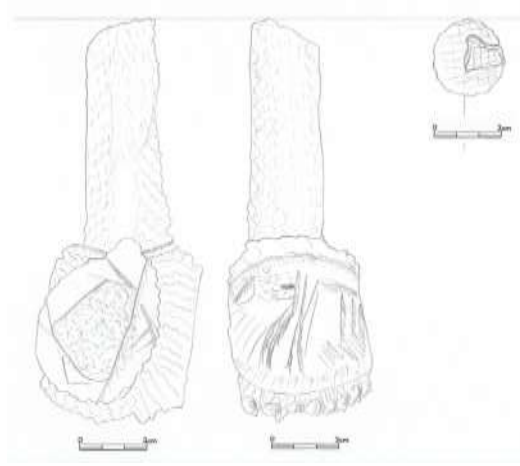

7.40.4

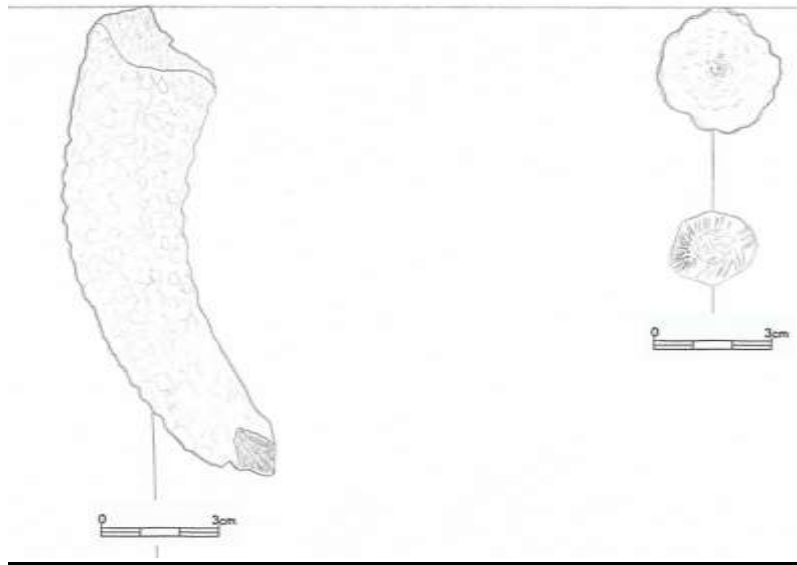

Krabice č. 41

7.41.1

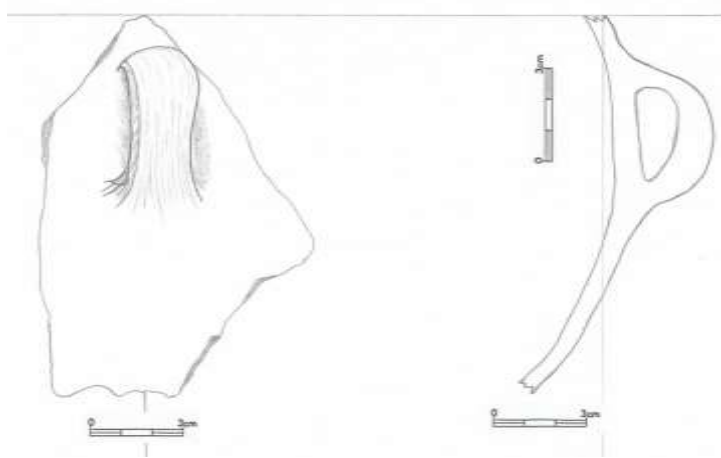

7.41.2

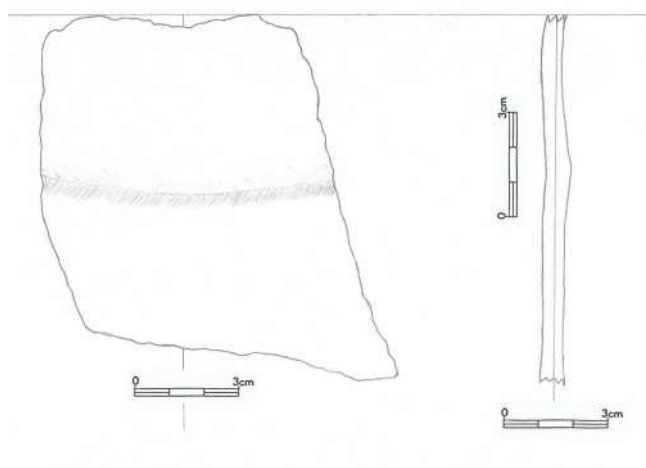

7.41.3

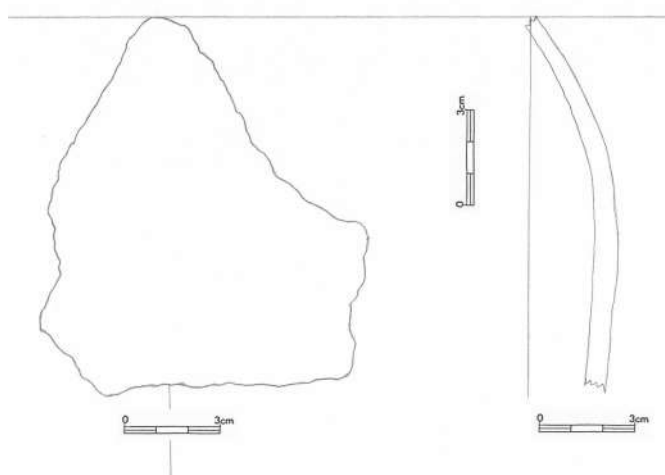

7.41.4

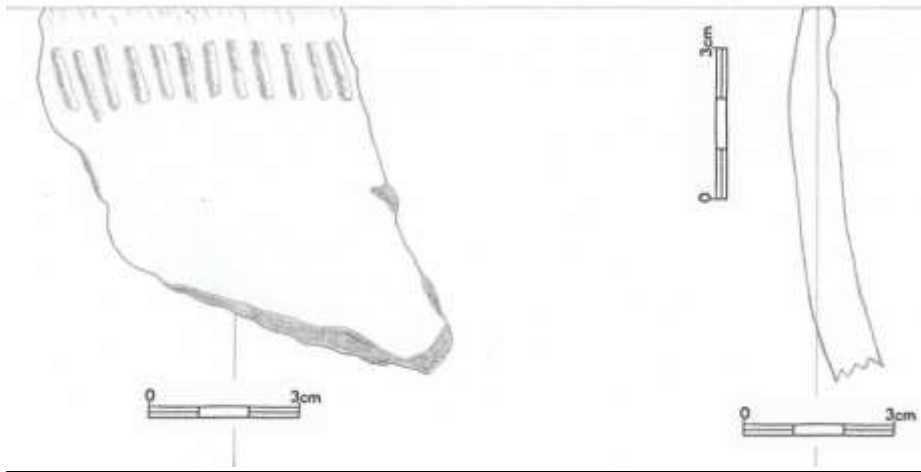

7.41.5

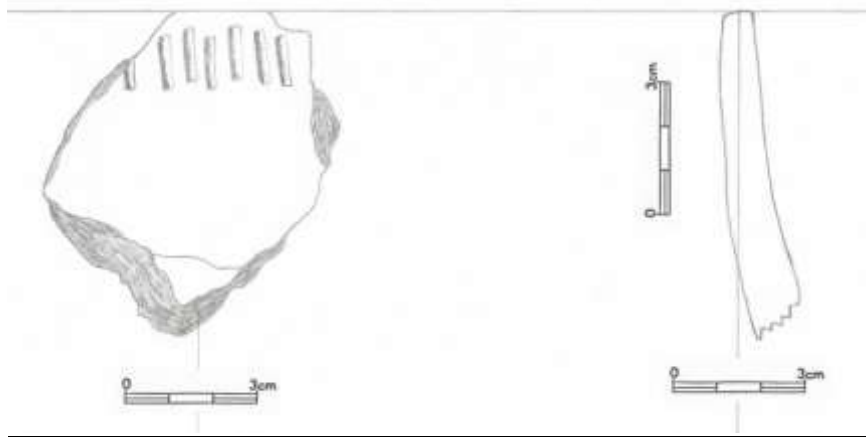

7.41.6

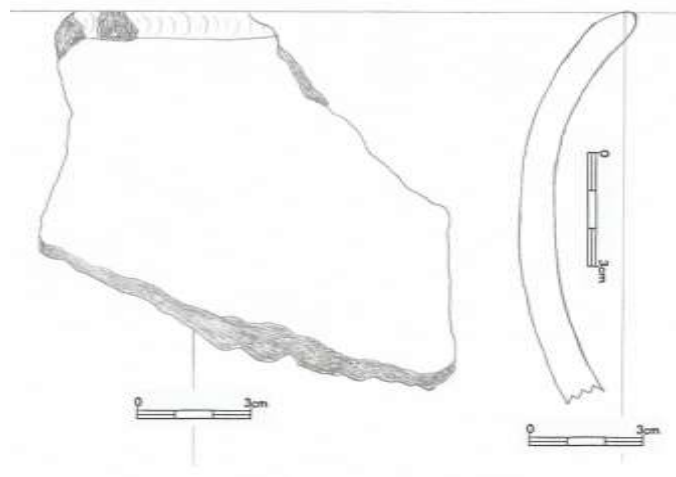

7.41.7

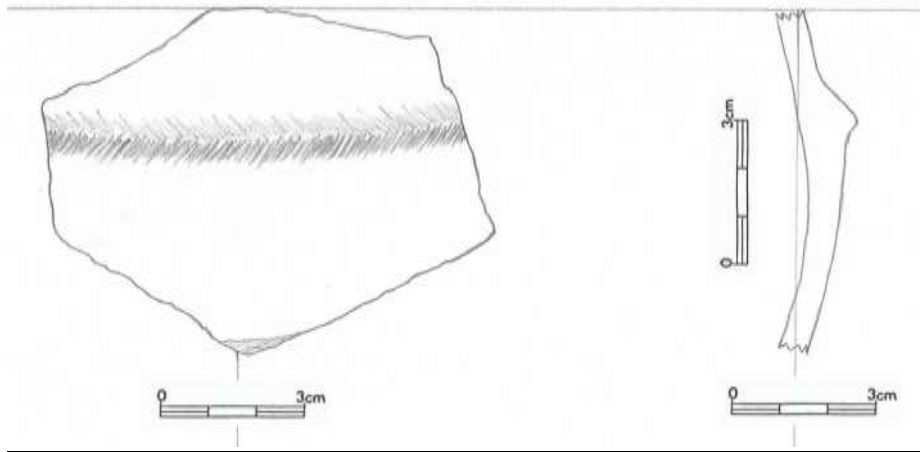

7.41.8

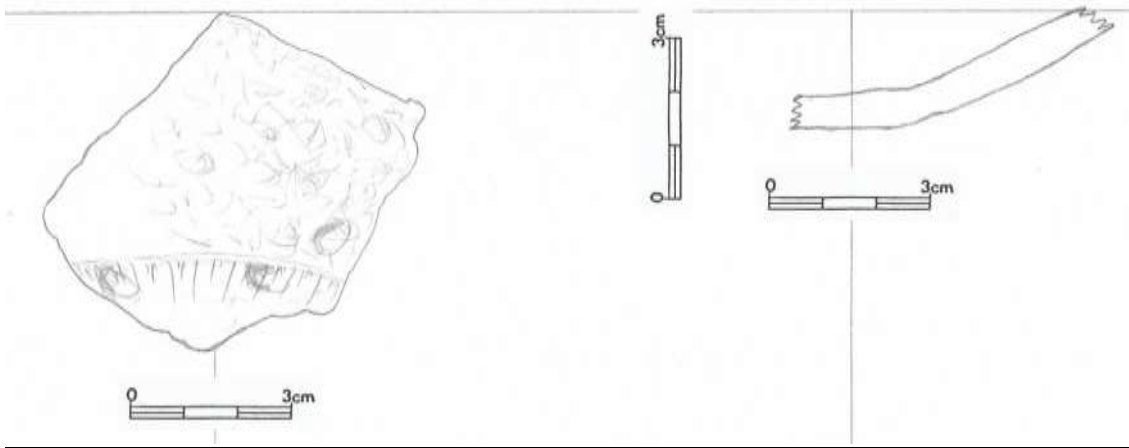

7.41.9

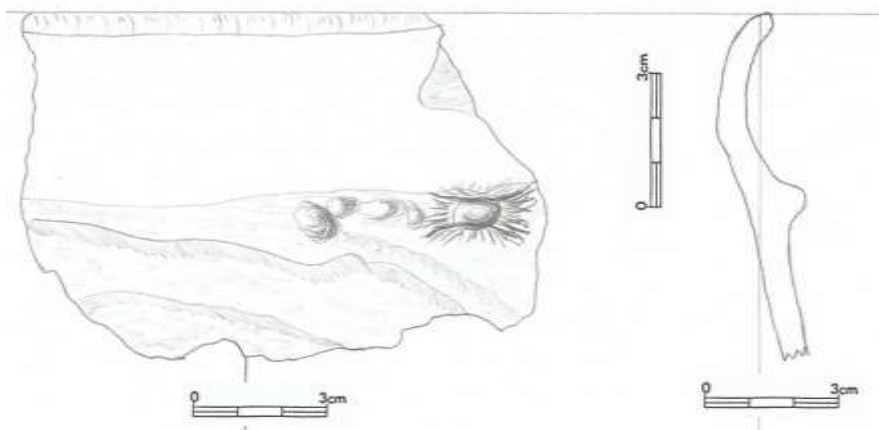

7.41.10

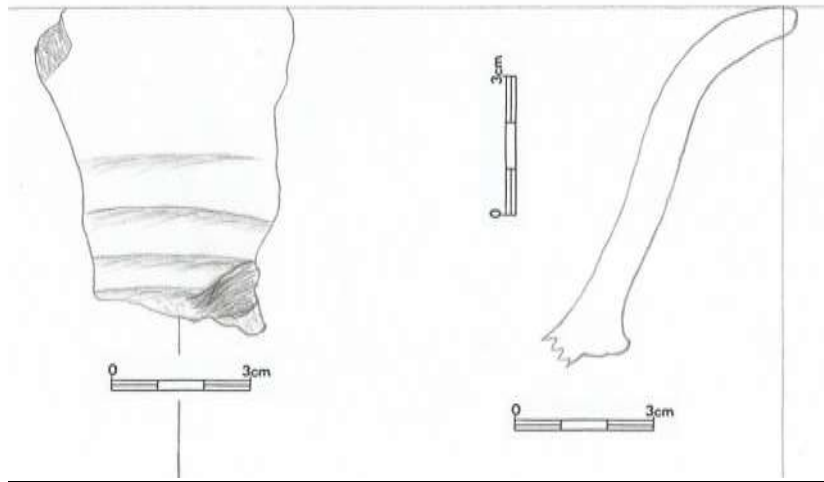

7.41.11

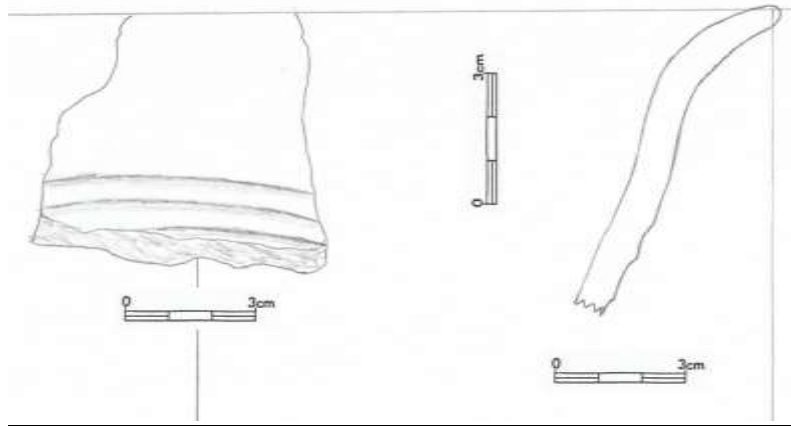

7.41.12

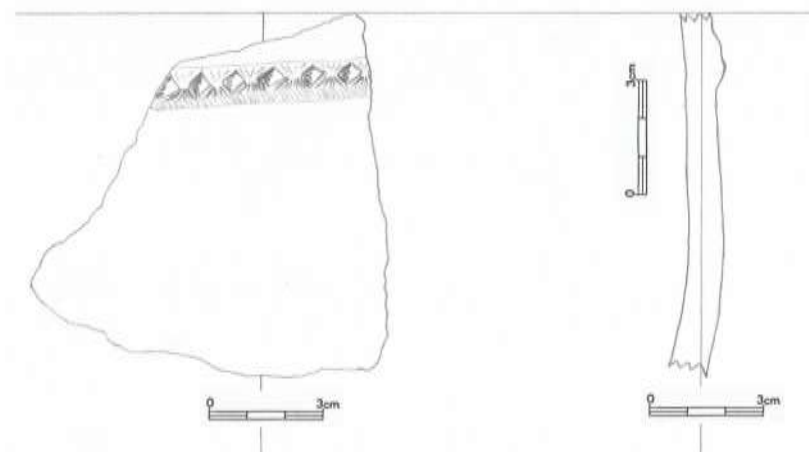

7.41.13

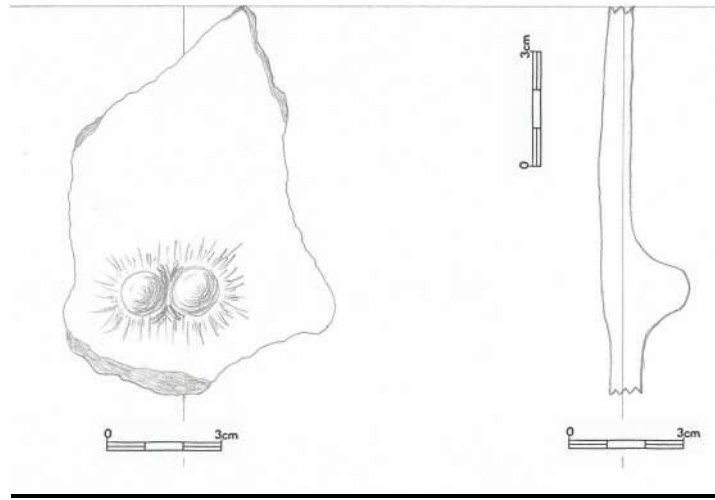

7.41.14

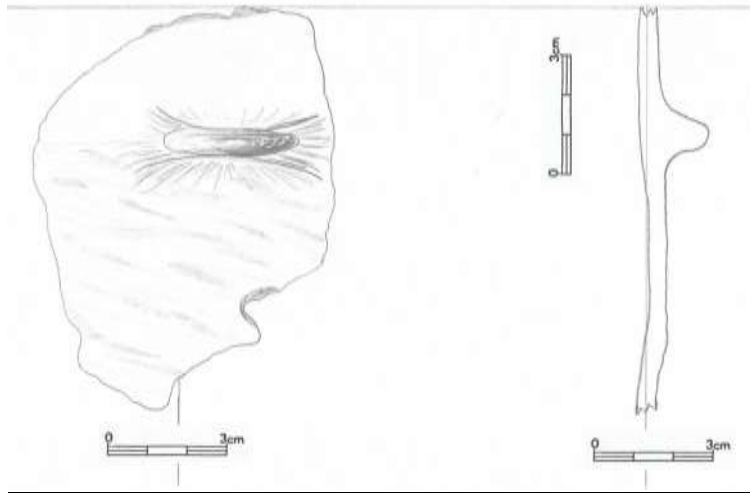

7.41.15

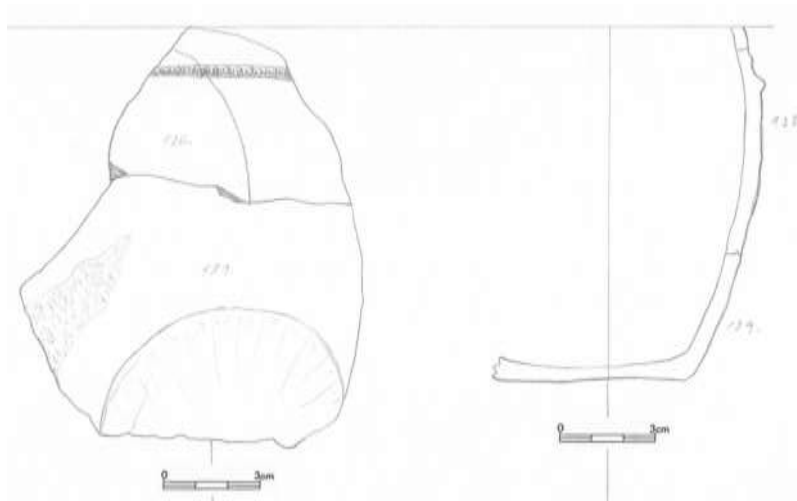

Krabice č. 42 (výběr)

7.42.1 (2122)

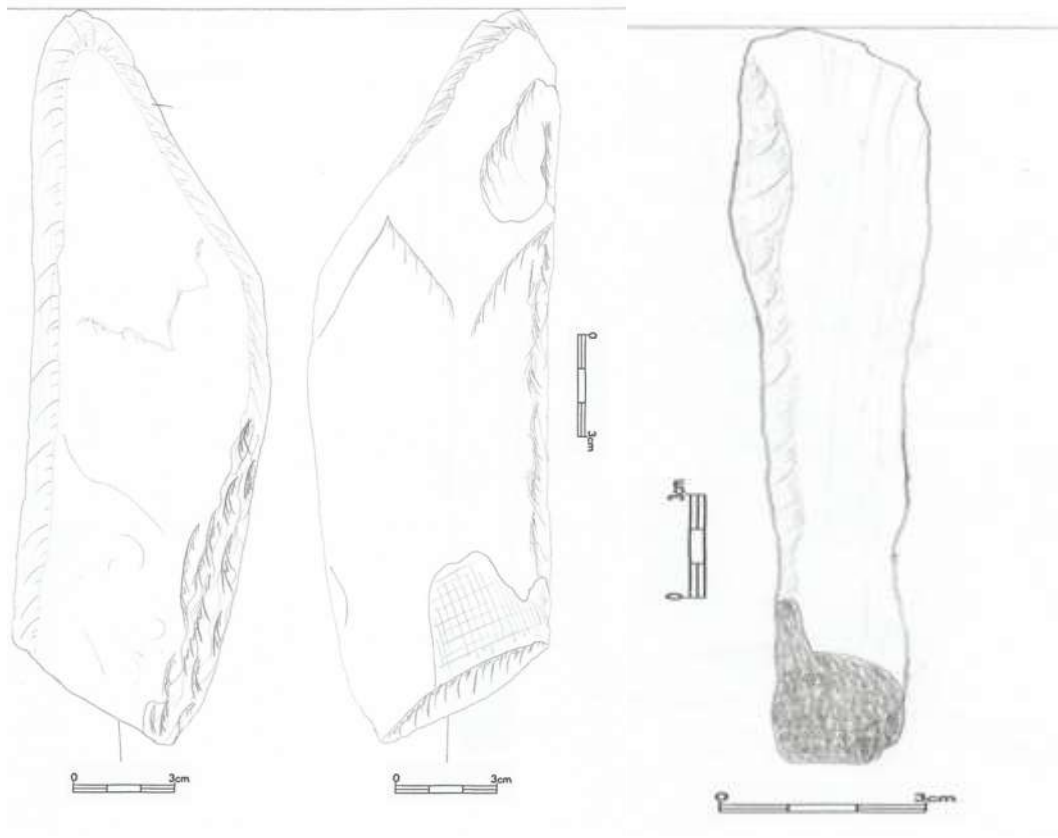

7.42.2 (2737)

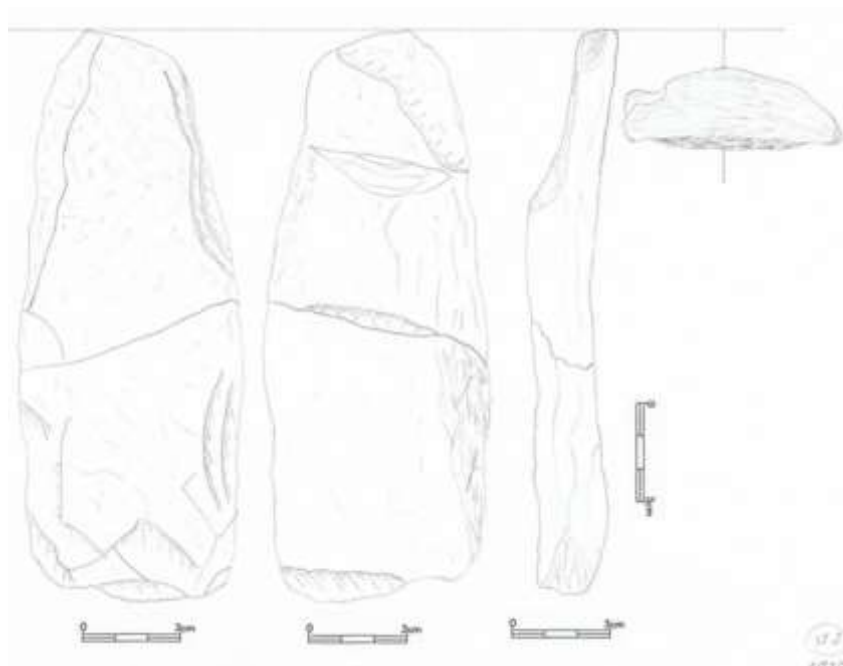

7.42.3 (2854)

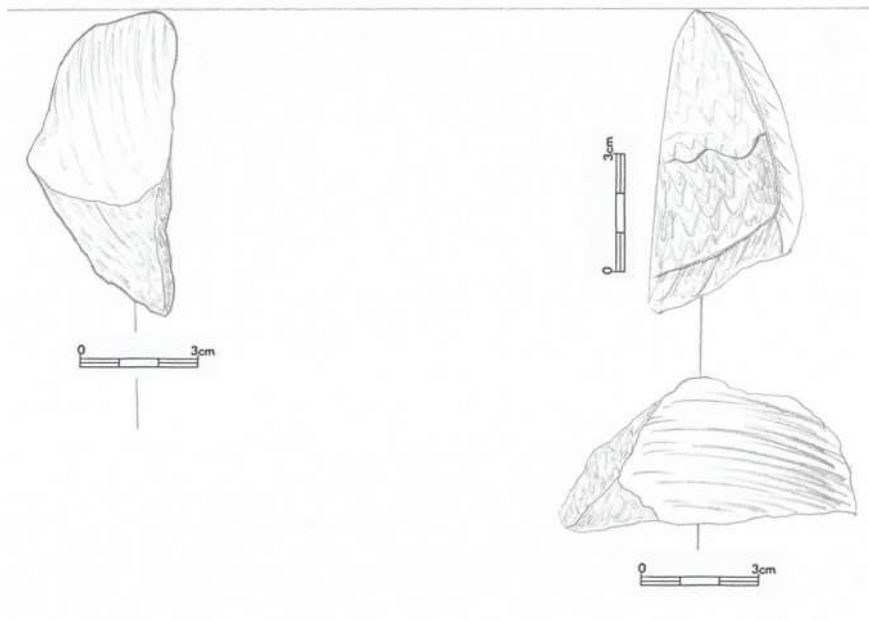

7.42.4 (2715)

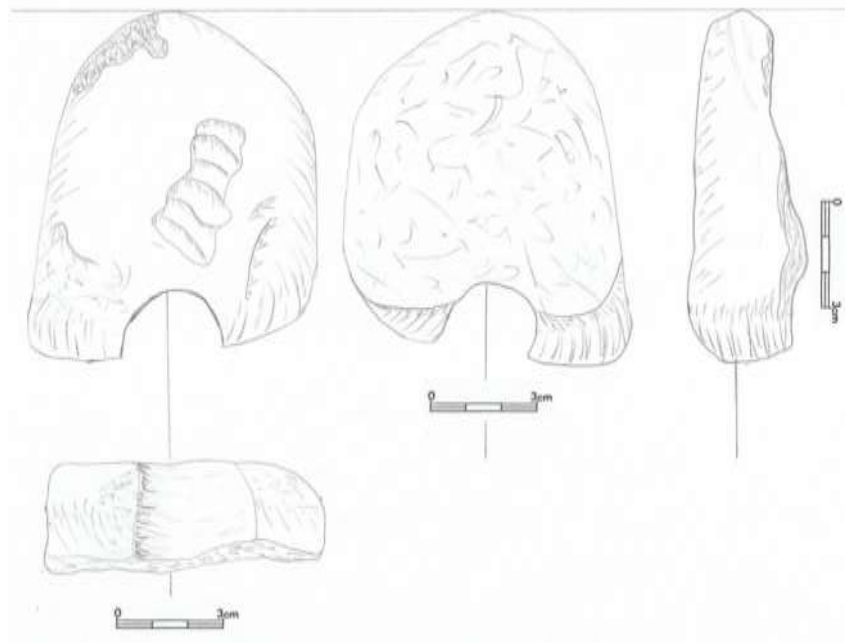

7.42.5 (2856)

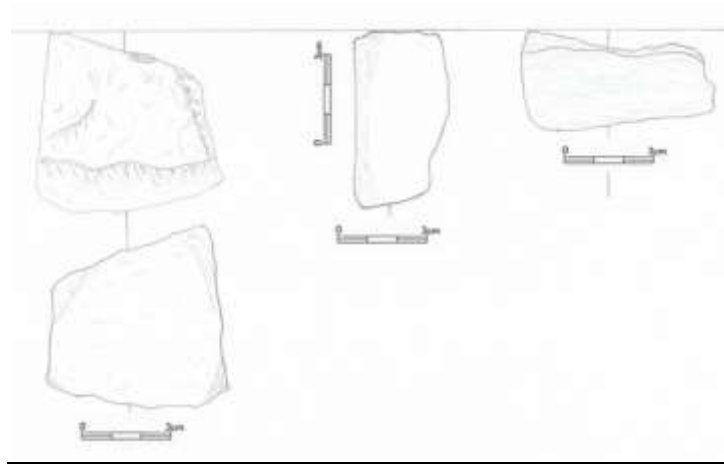

7.42.6 (2738)

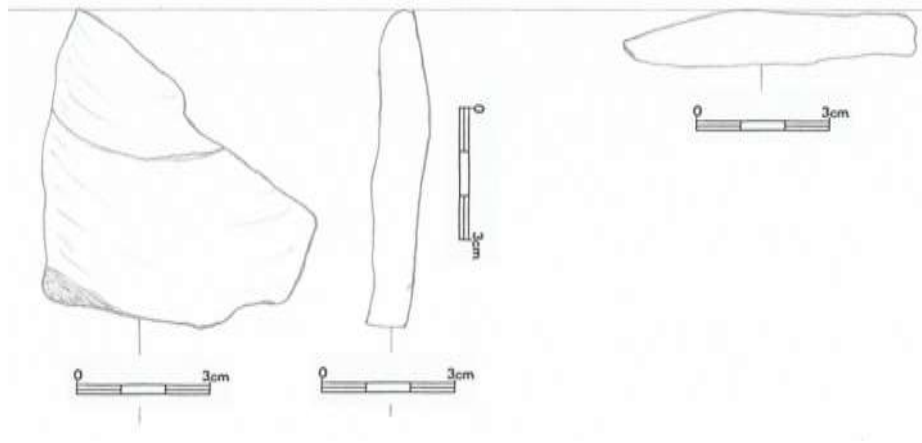

7.42.7 (2740)



7.42.8 (2855)

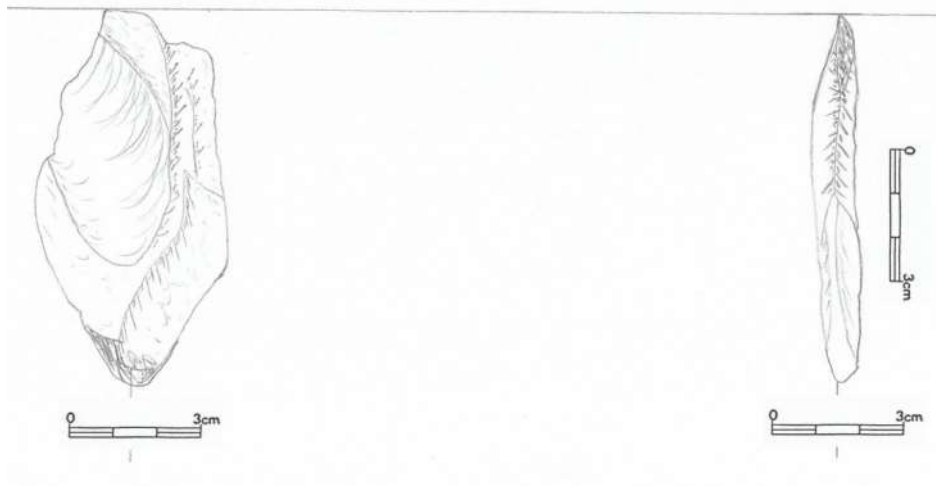

7.42.9 (2717)

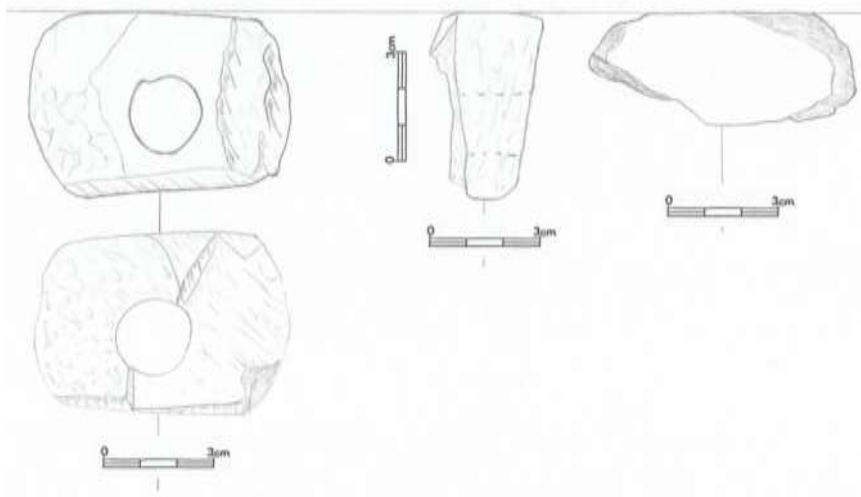

7.42.10 (3549)

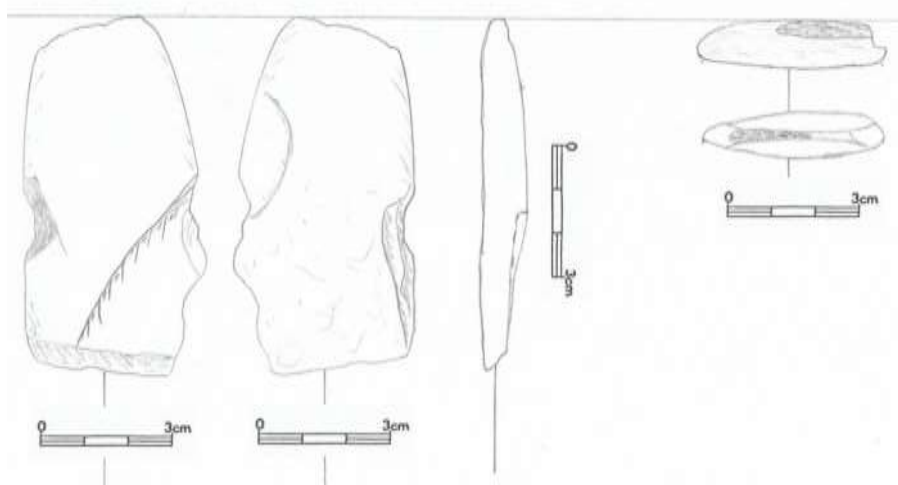

7.42.11 (2739)

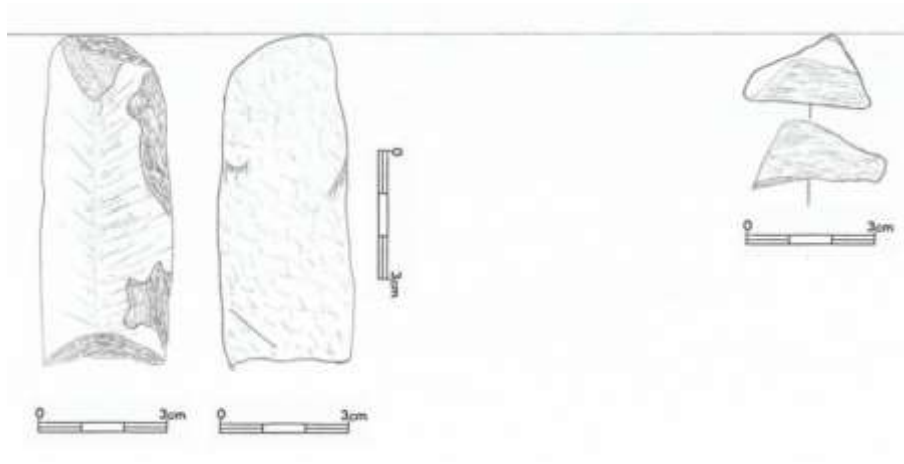

7.42.12 (2723)

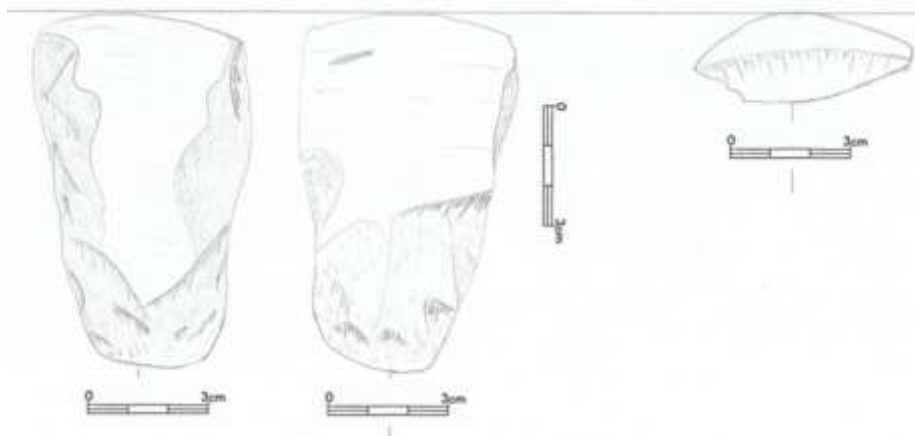

7.42.13 (2736)

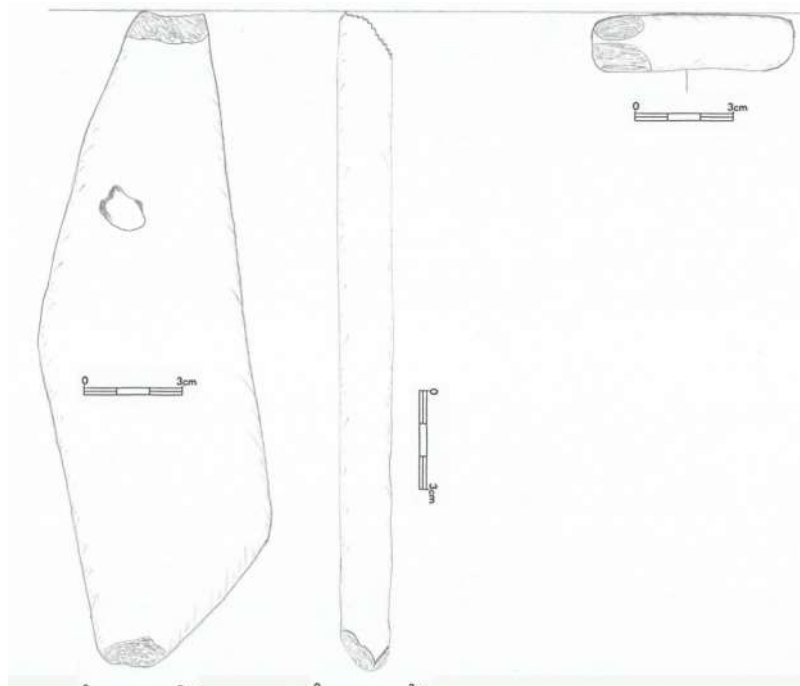

7.42.14 (3550)

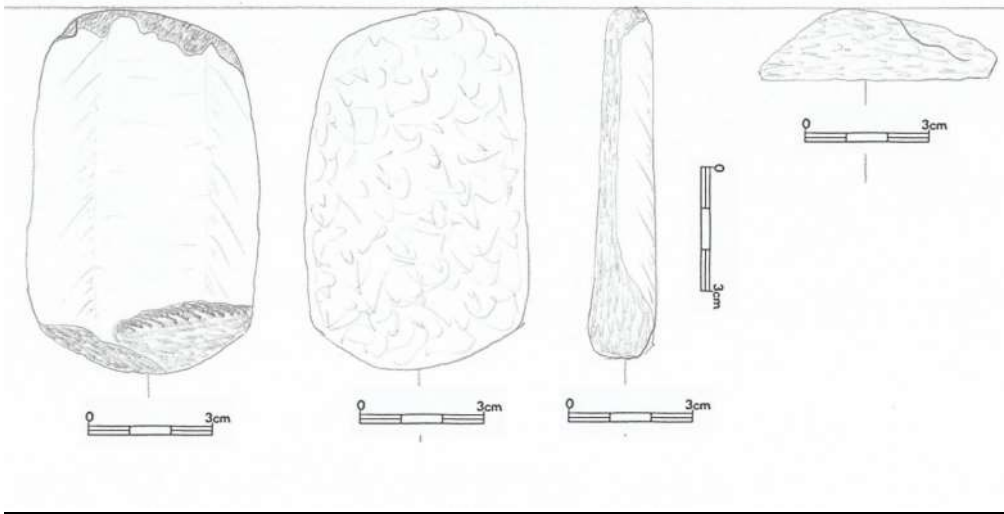

7.42.15 (2724)

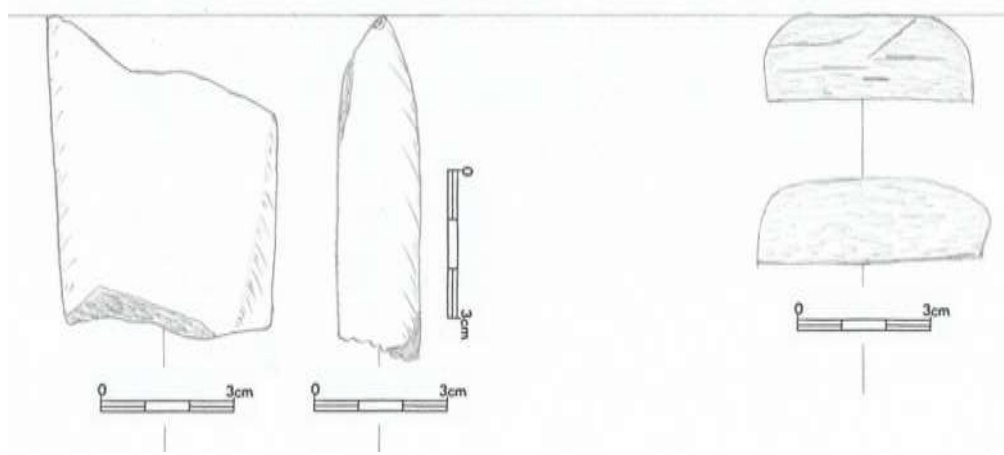

7.42.16 (2716)

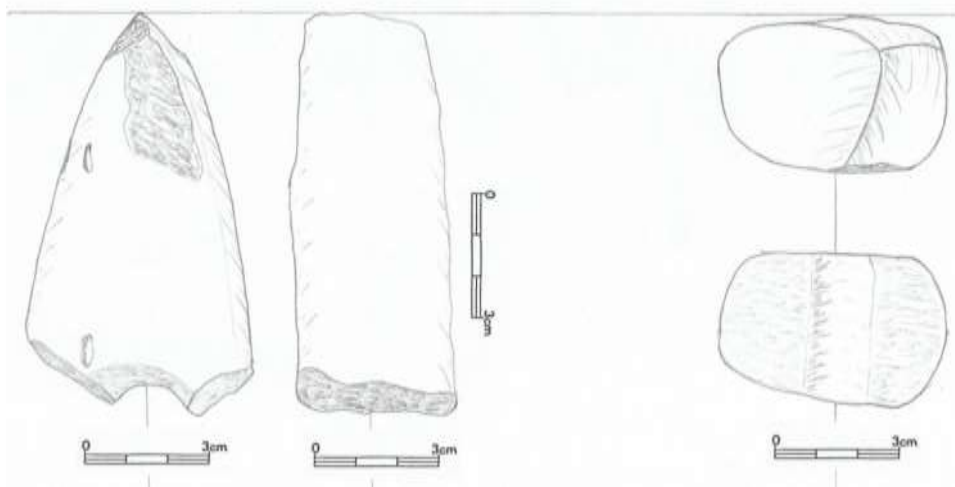

7.42.17 (3553)

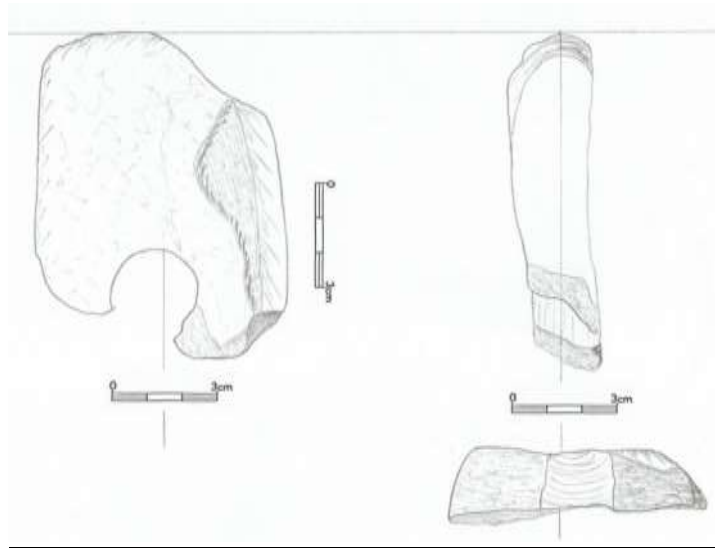

7.42.18 (2798)

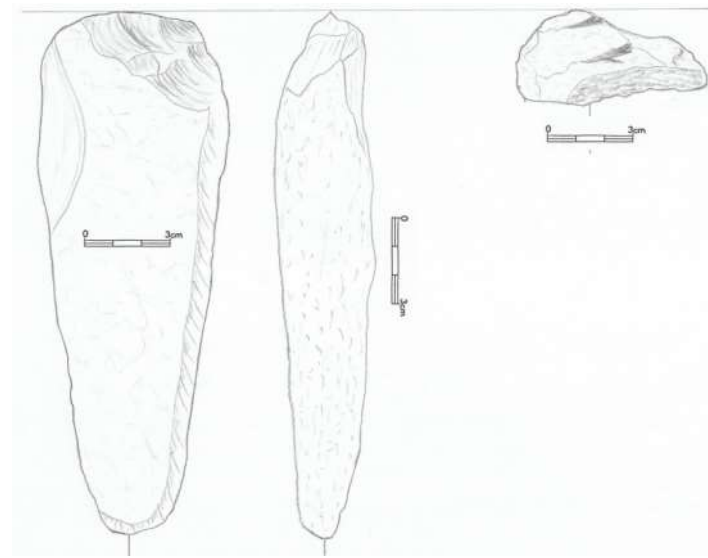

7.42.19 (2790)

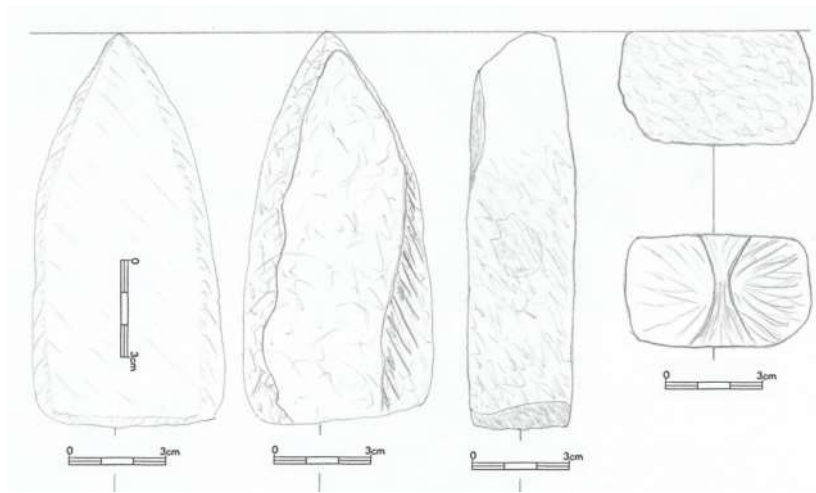

7.42.20 (2722)

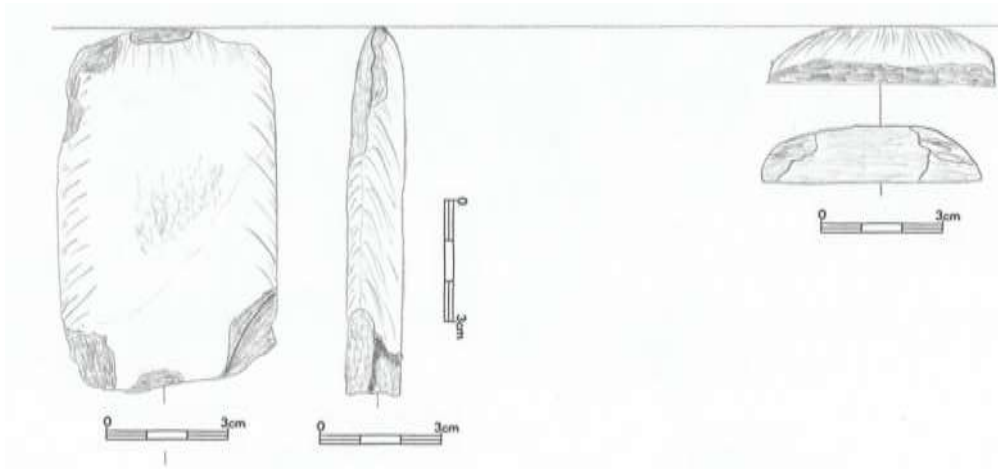

7.42.21 (3551)

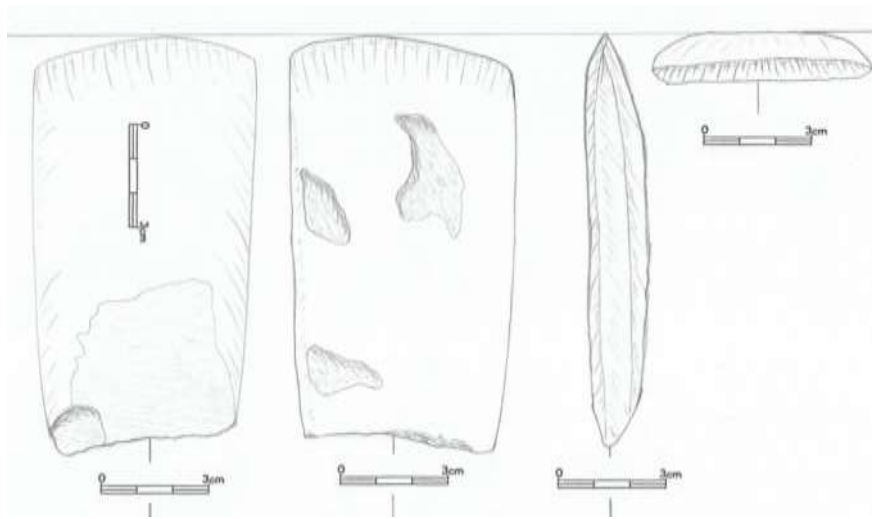

7.42.22 (2719)

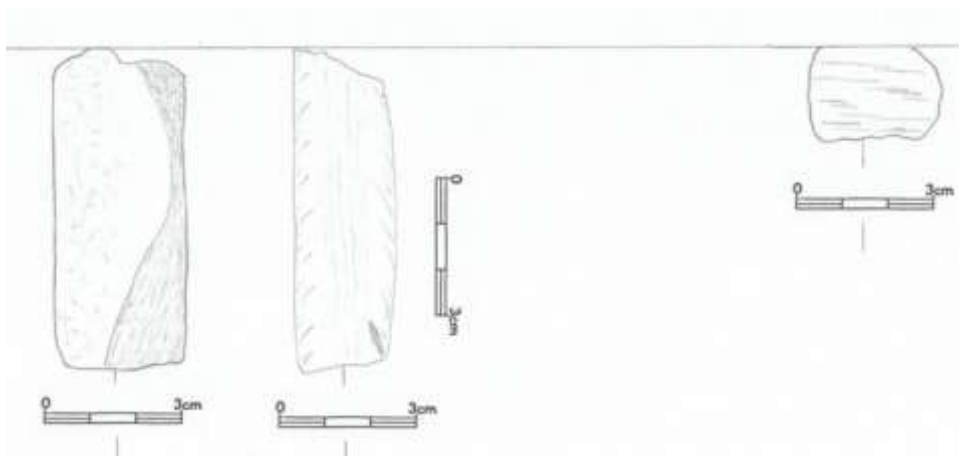

7.42.23 (3552)

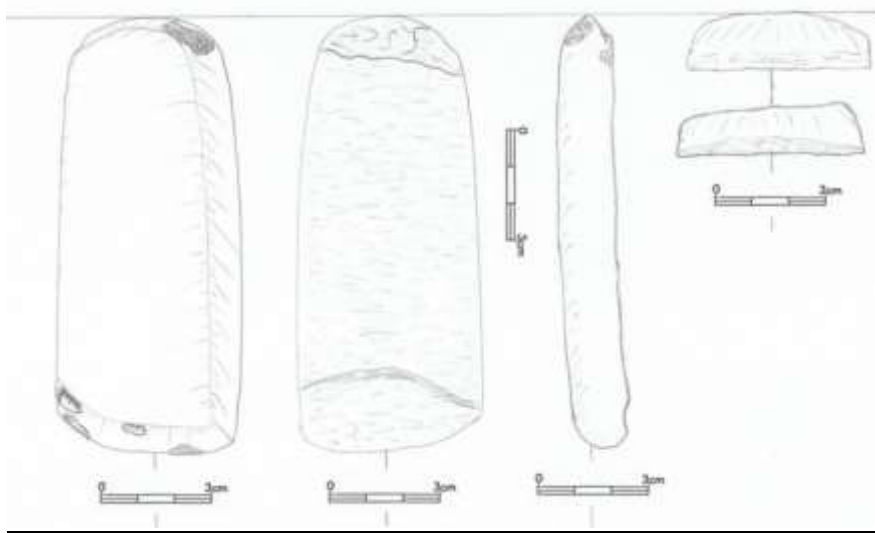

7.42.24 (2718)

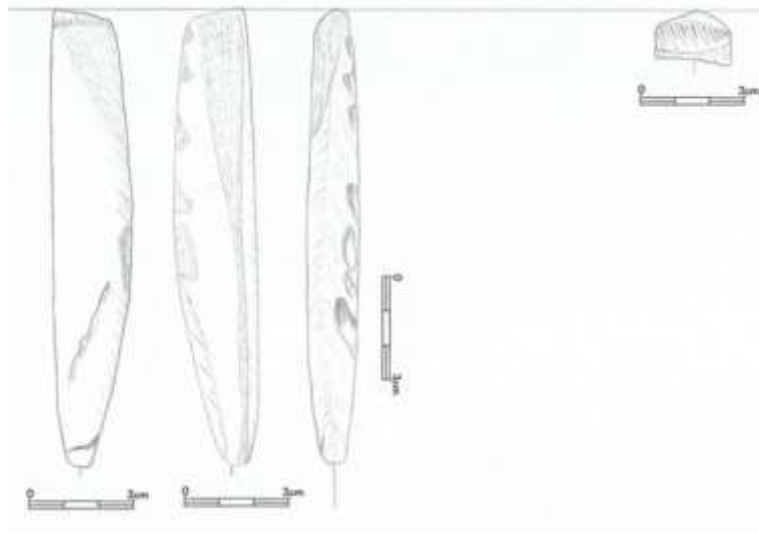

7.42.25 (2728)

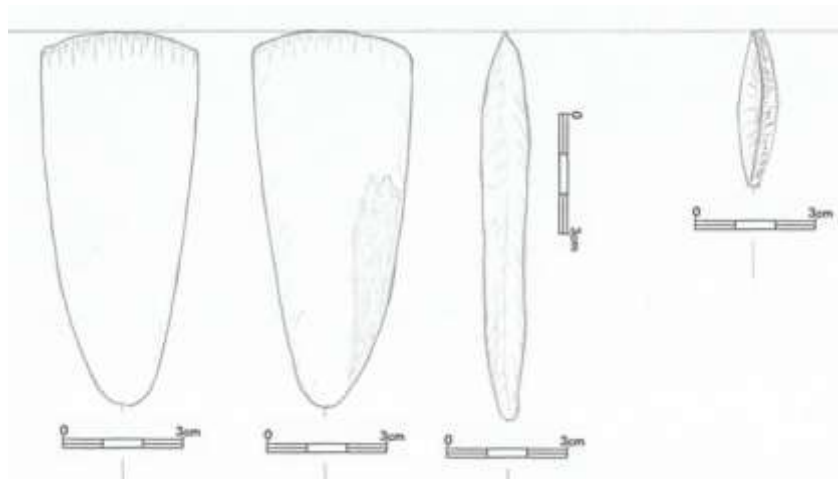

7.42.26 (3662)

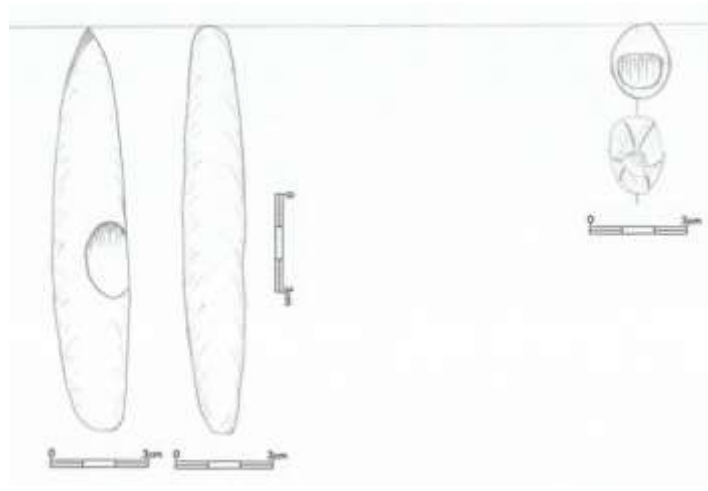

7.42.27 (3660)

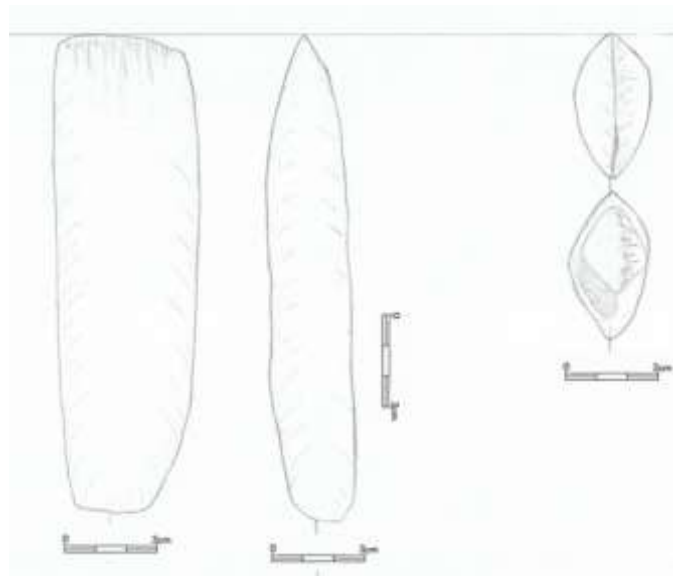

7.42.28 (2734)

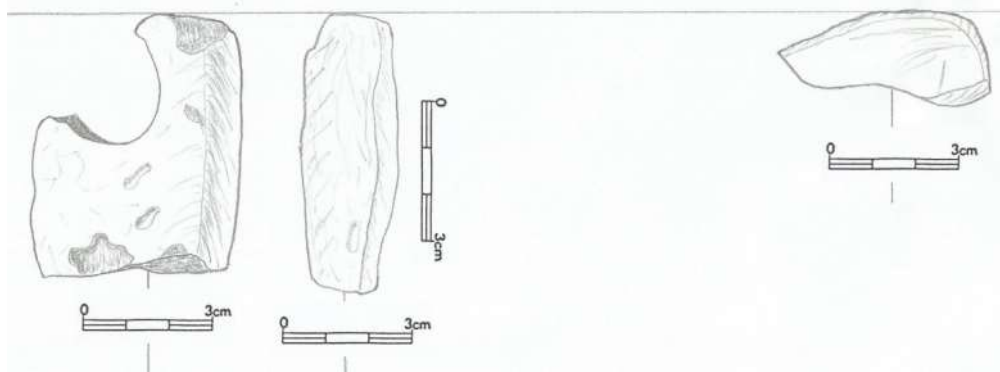

7.42.29 (160)

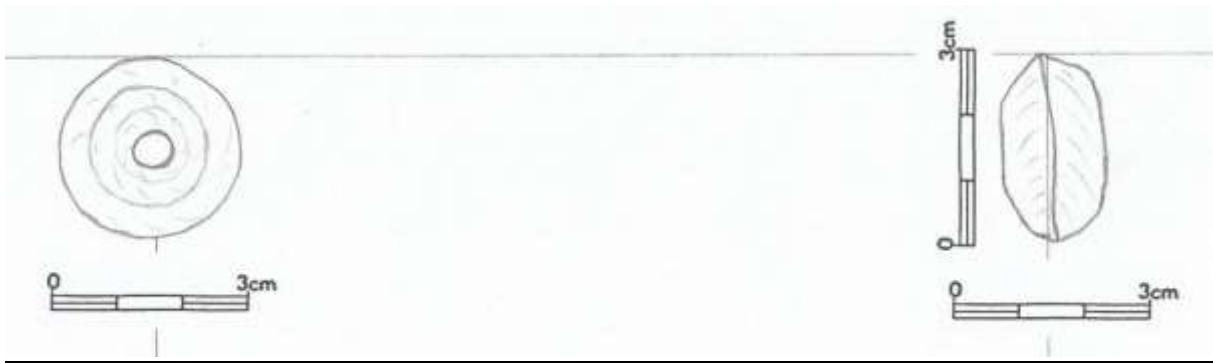

Krabice č. 43

43.1 (3826)

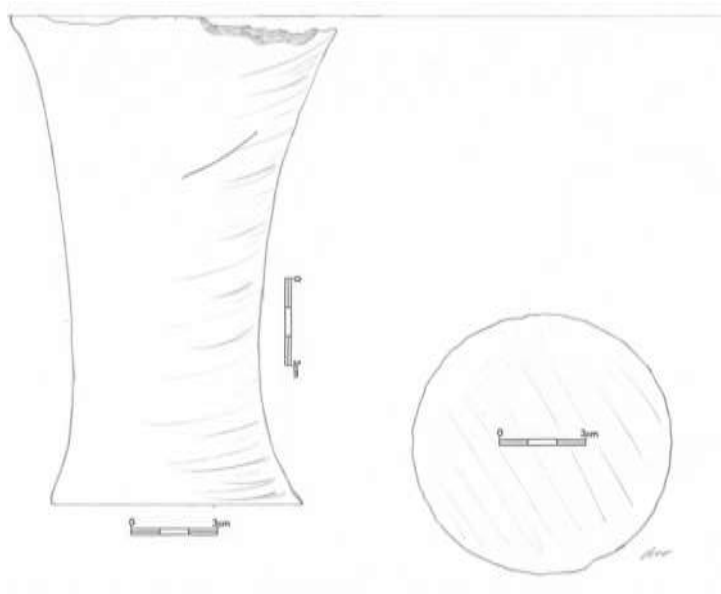
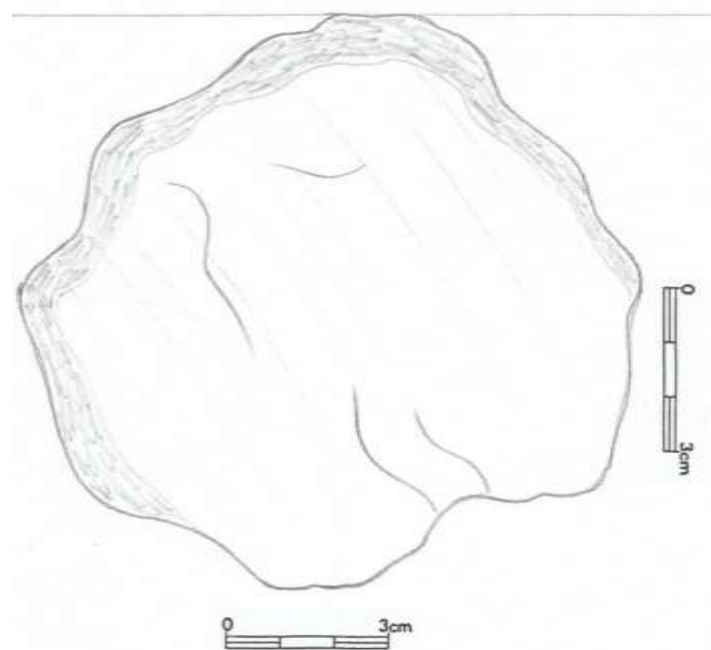

43.2 (3835)

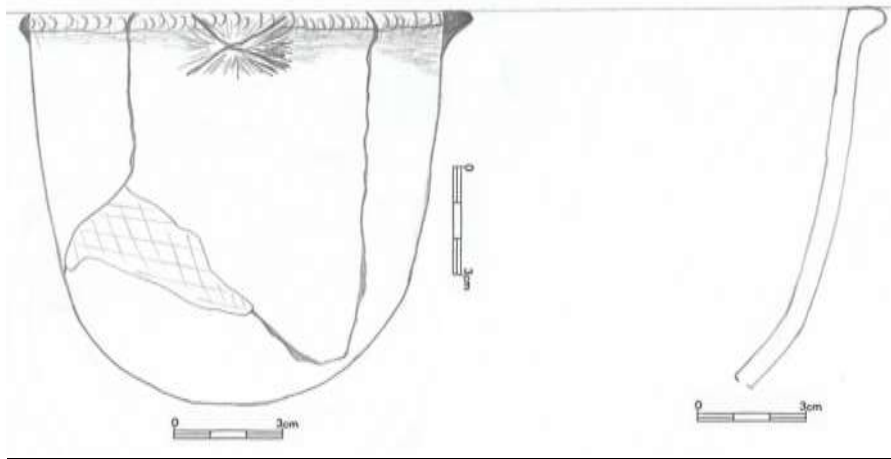

43.3 (260)

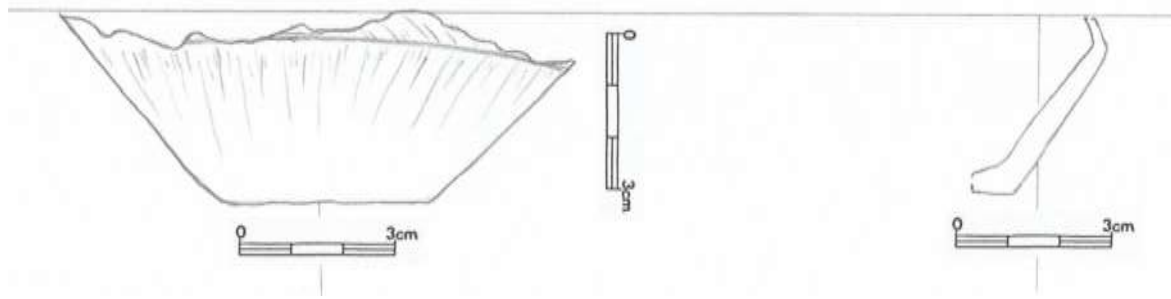

43.4 (3168)

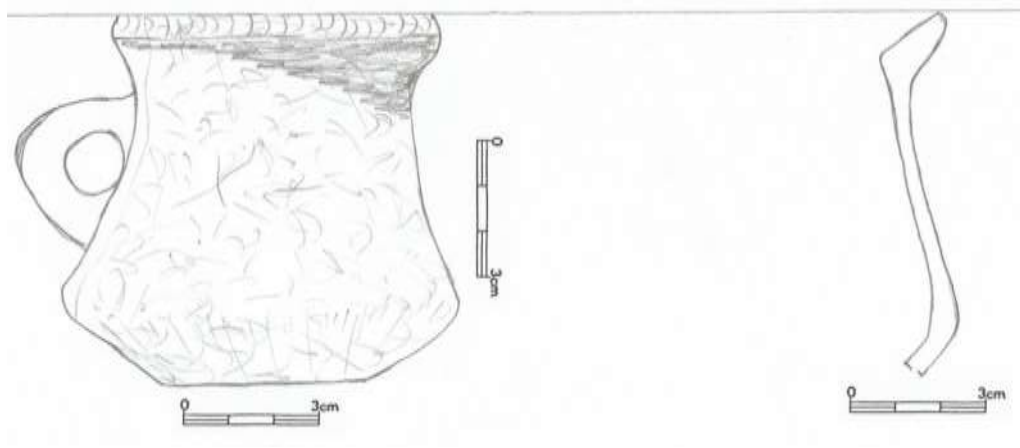

43.5 (265)

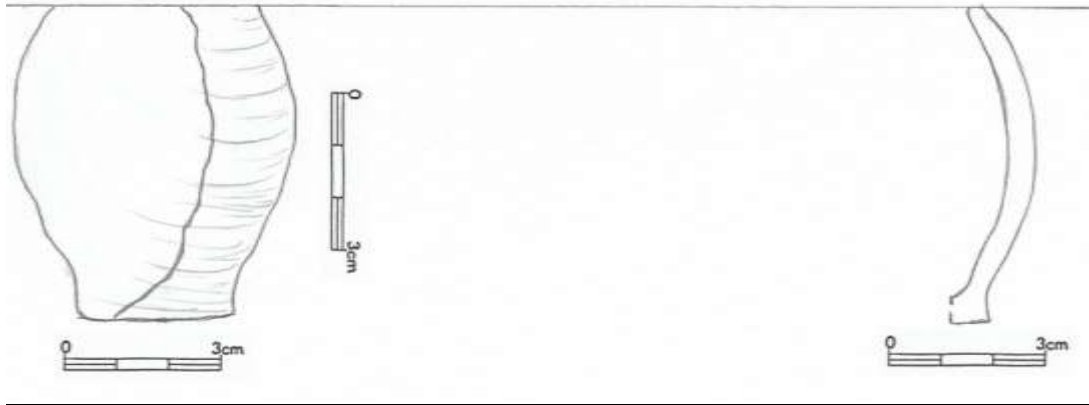

43.6 (266)

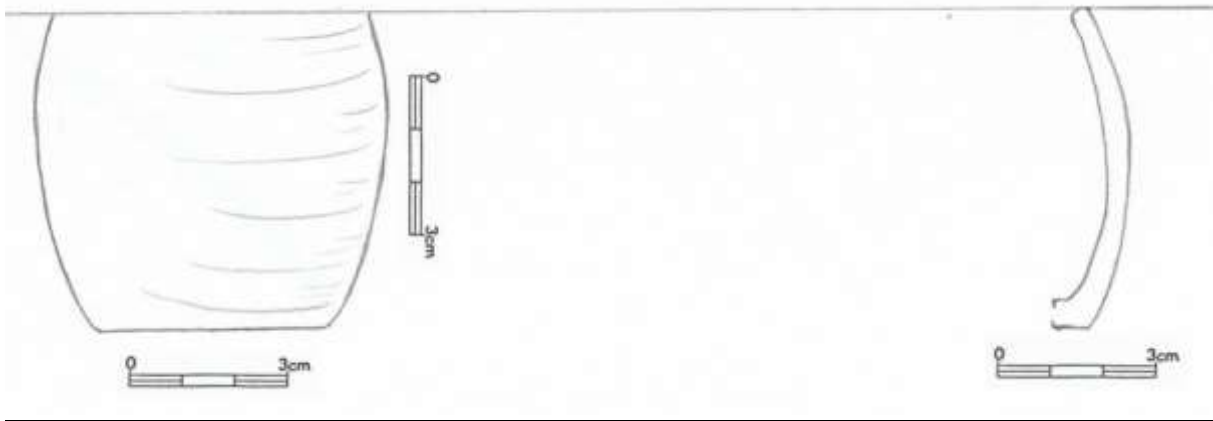

43.7 (257)

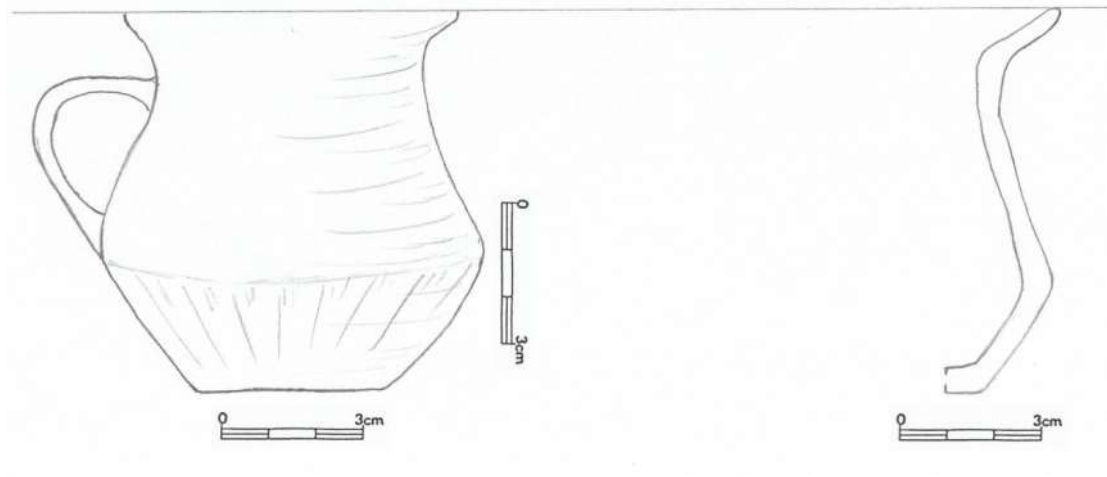

43.8 (2186)

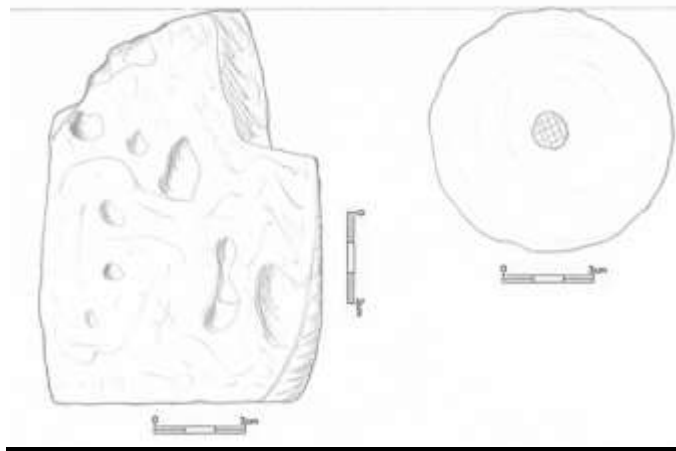

43.9 (255)

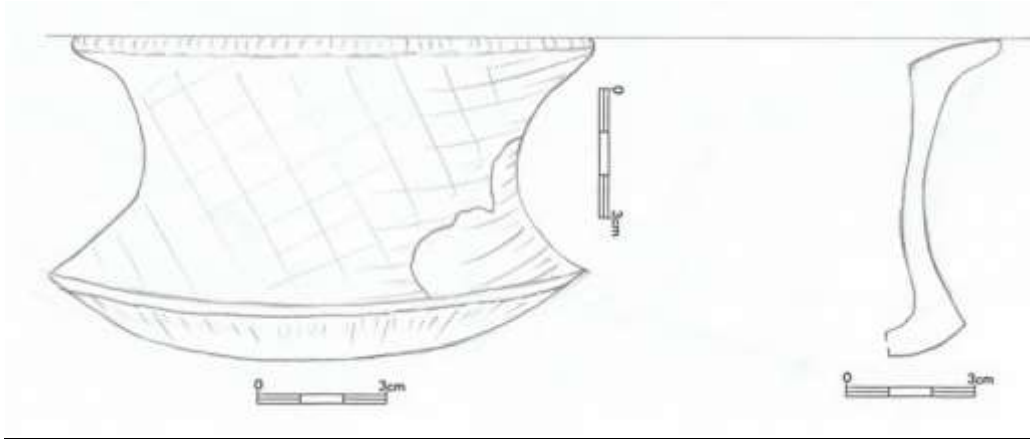

43.10 (278)

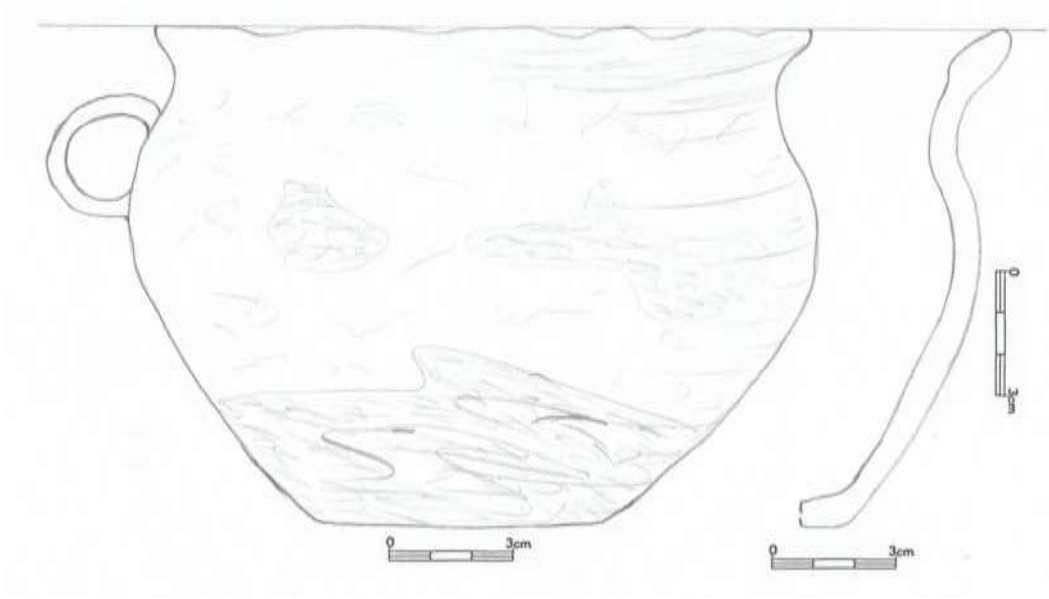

43.11 (4367)

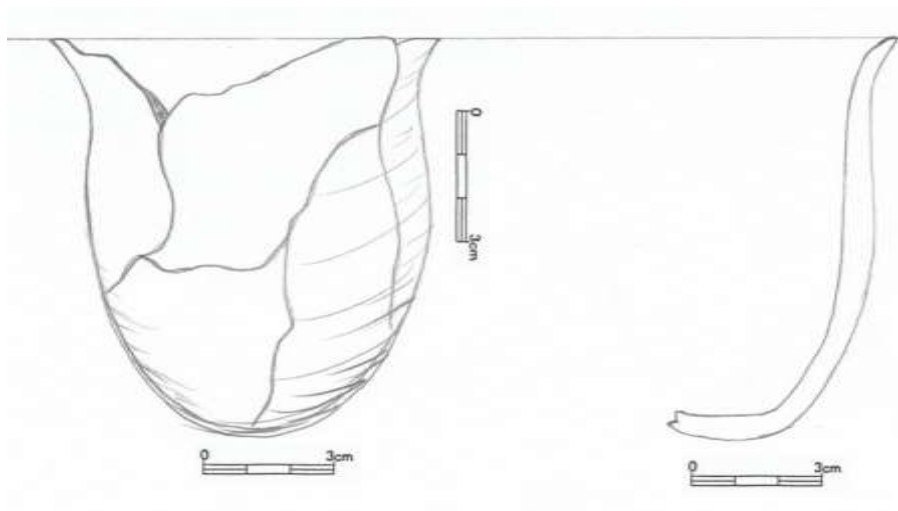

43.12 (3831)

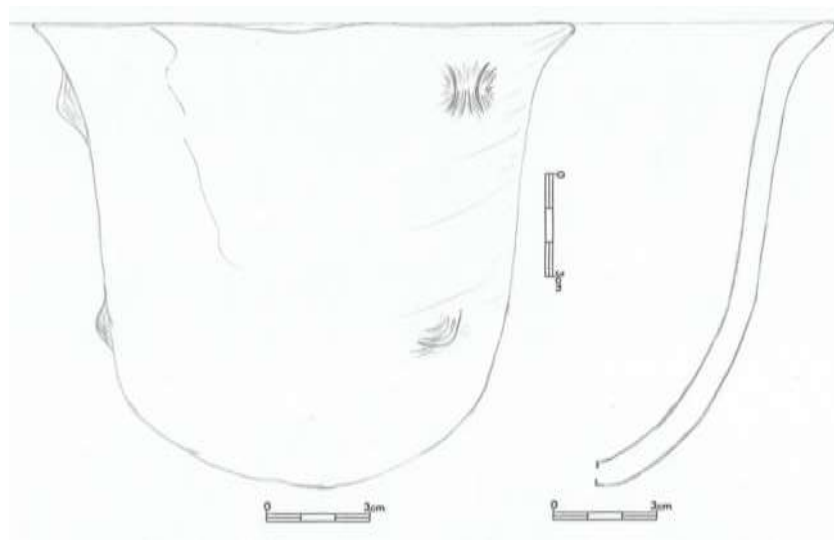

43.13 (3832)

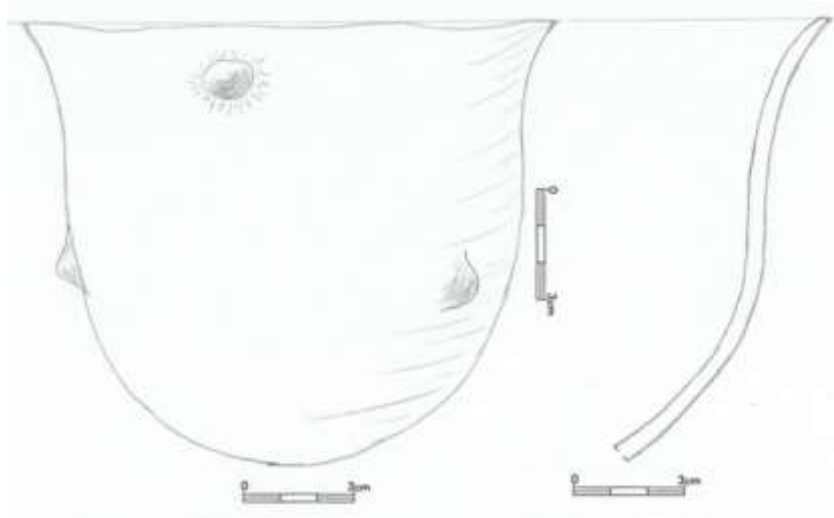

43.14 (3833)

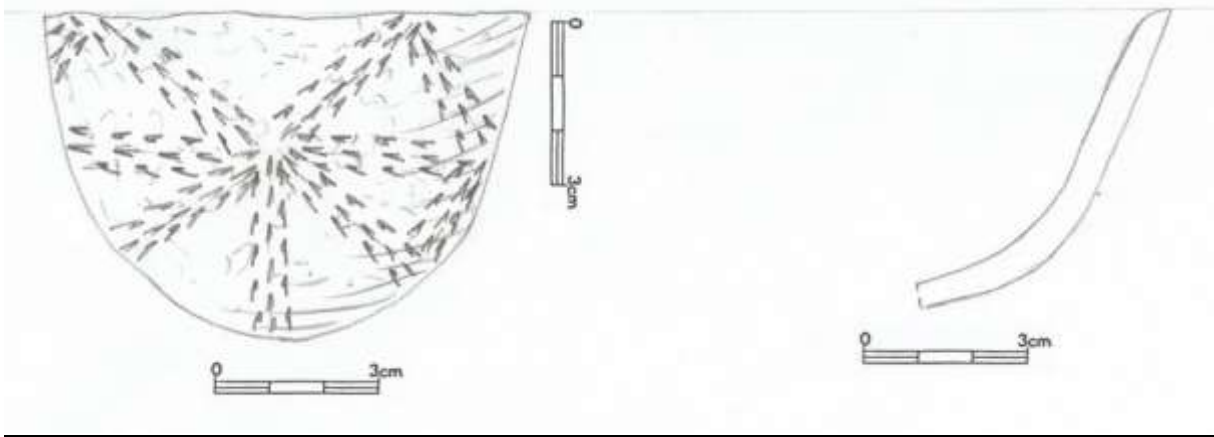

43.15 (3834)

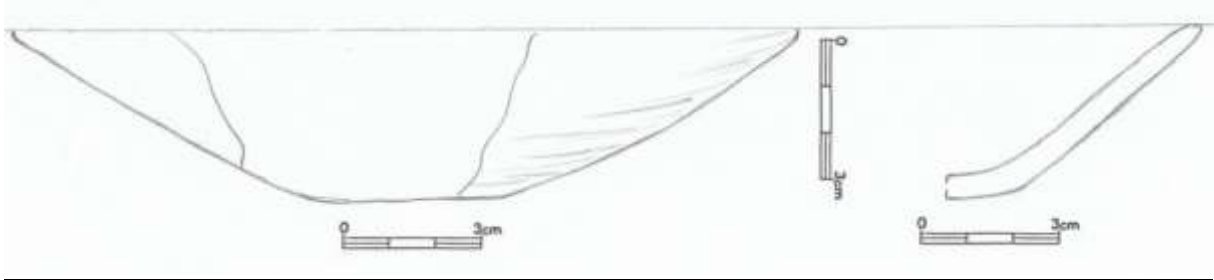

43.16 (115)

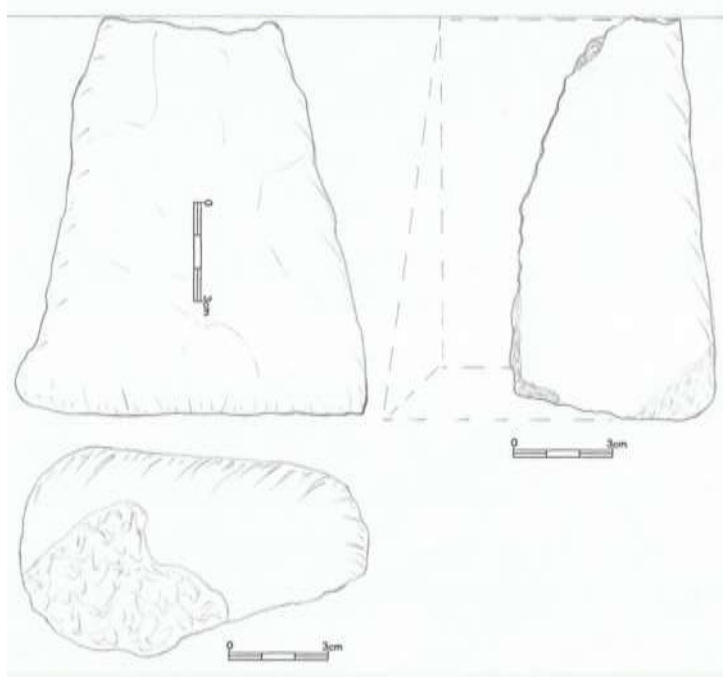

43.17 (270) – uvnitř zlomky lidské čelisti

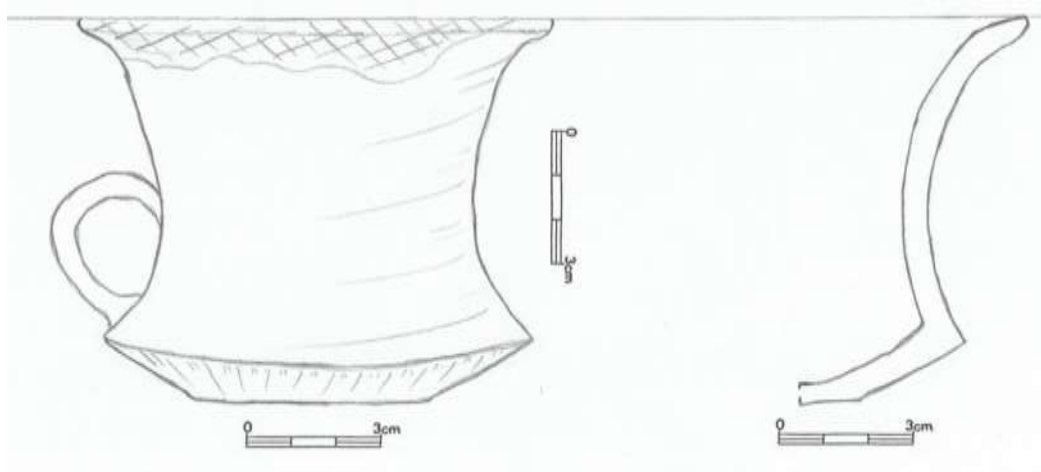

43.18 (271)

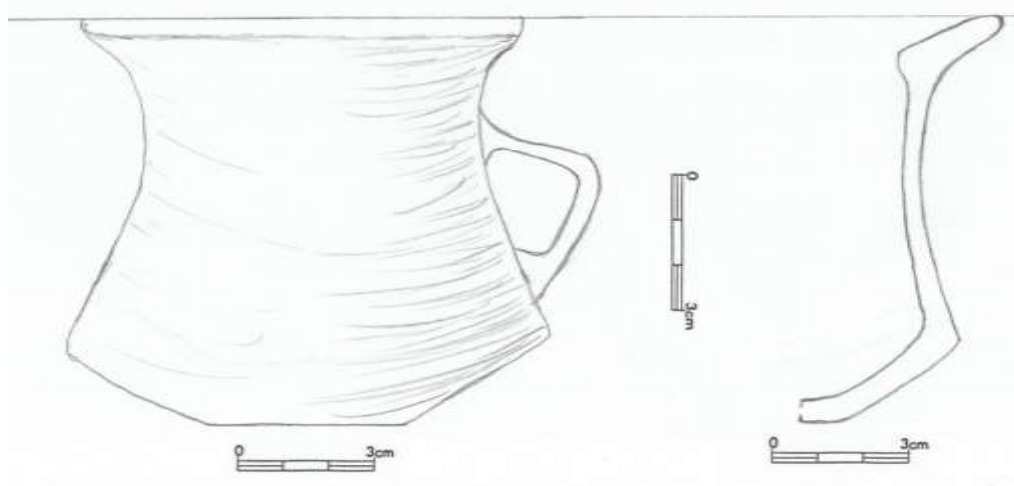

43.19 (272)

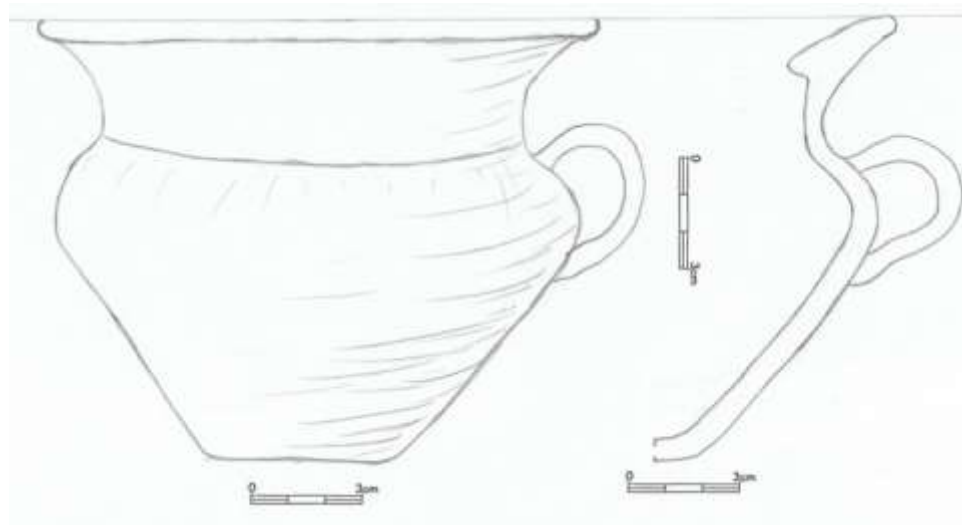

43.20 (274)

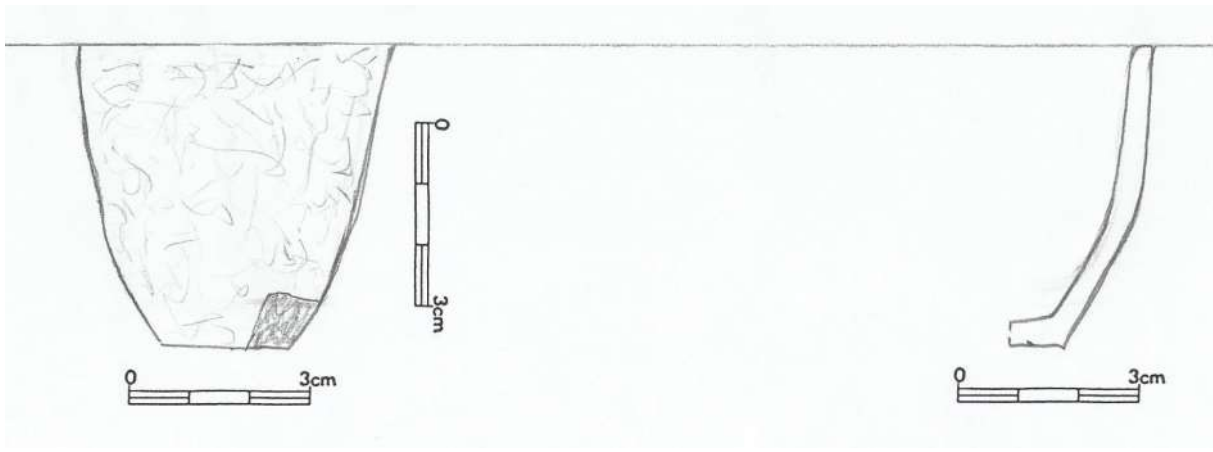

43.21 (275)

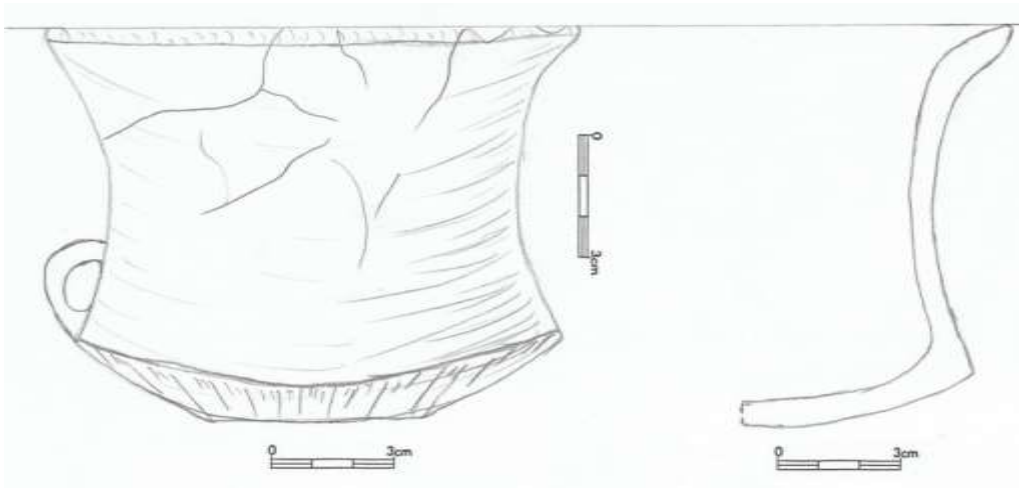

43.22 (276)

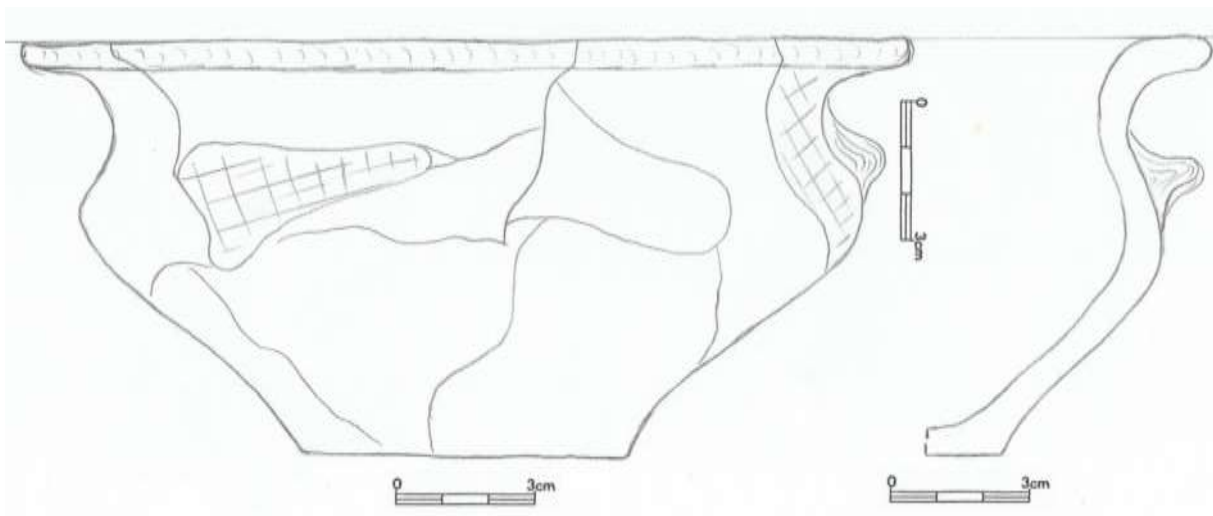

43.23 (14033)

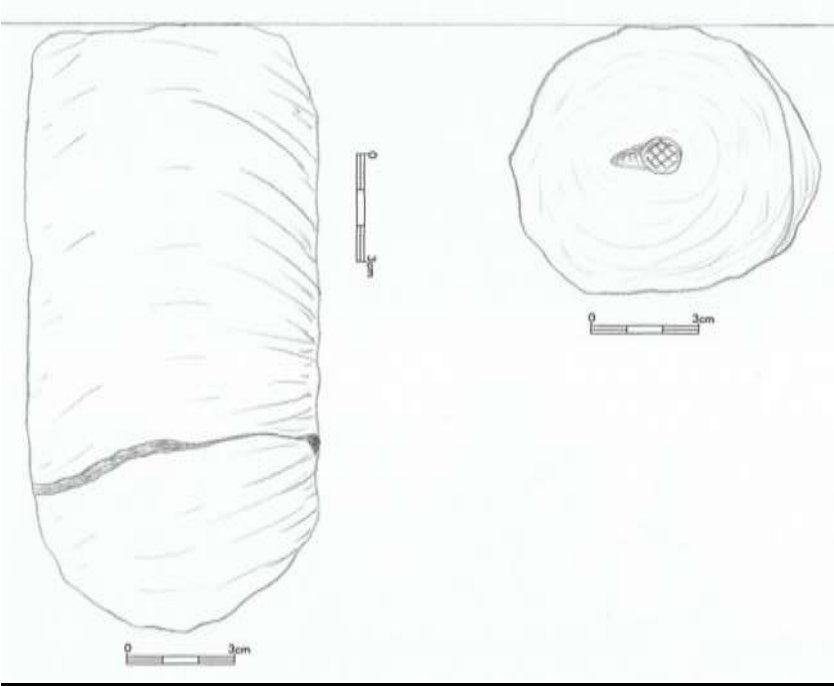

43.24 (14034)

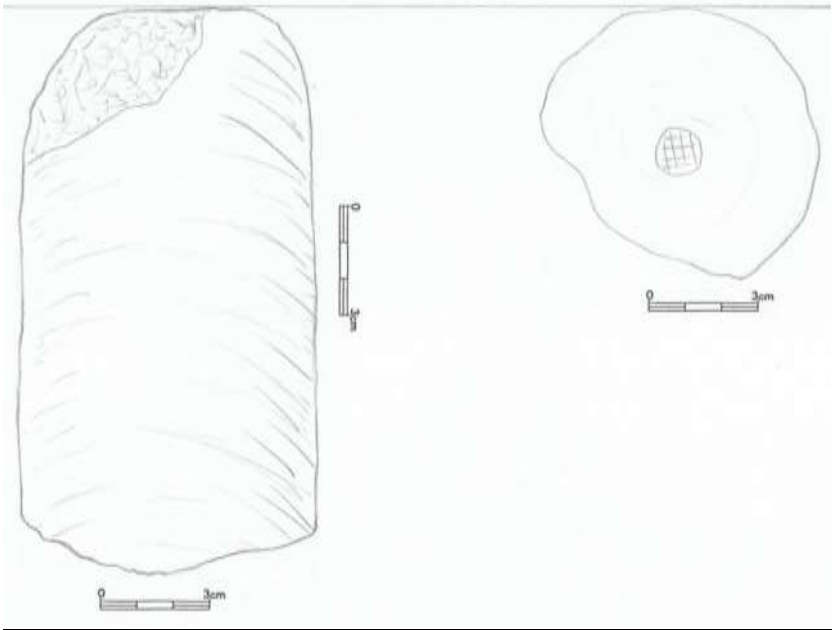

43.25 (14035)

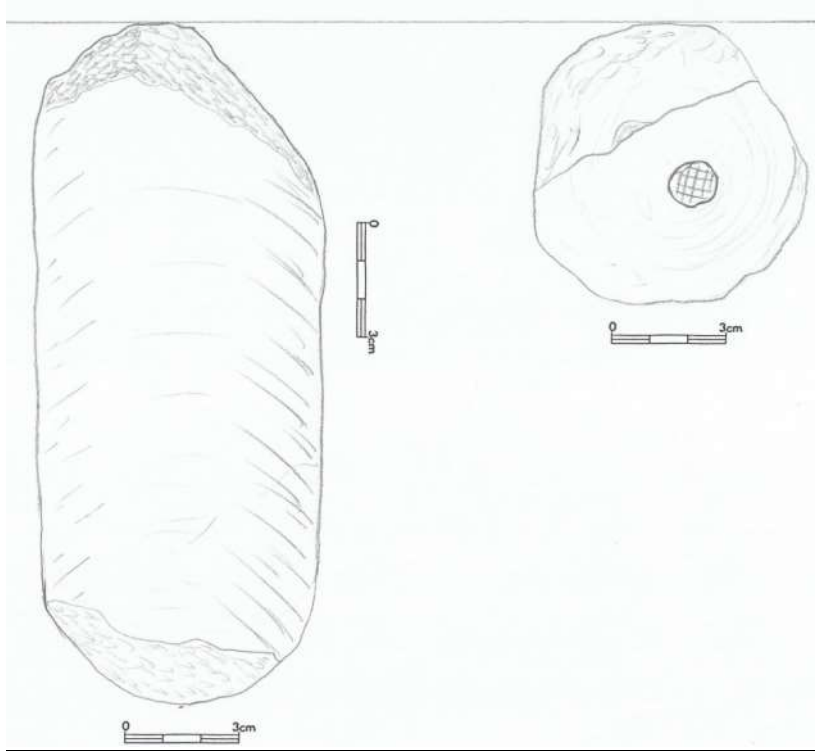

43.26 (14036)

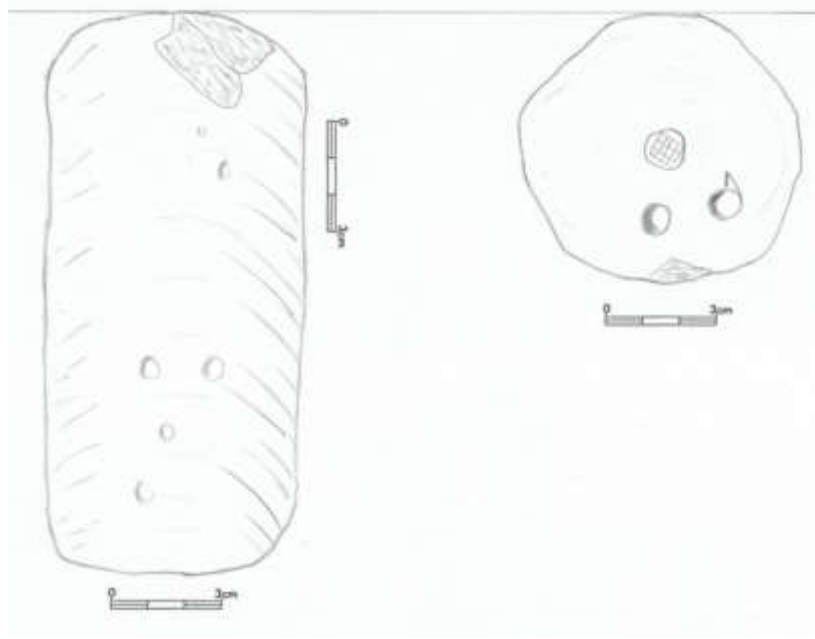

43.27 (14037)

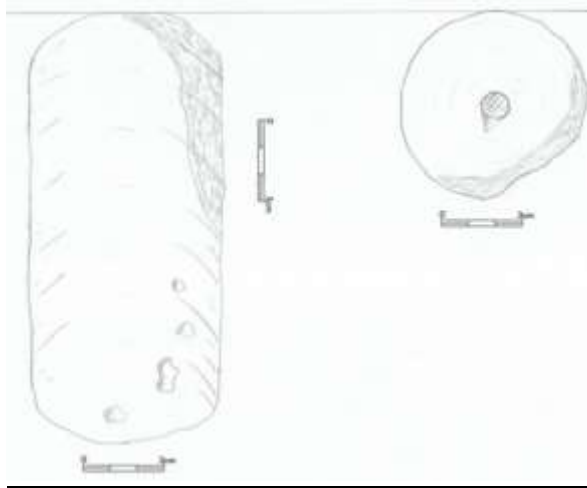

43.28 (14038)

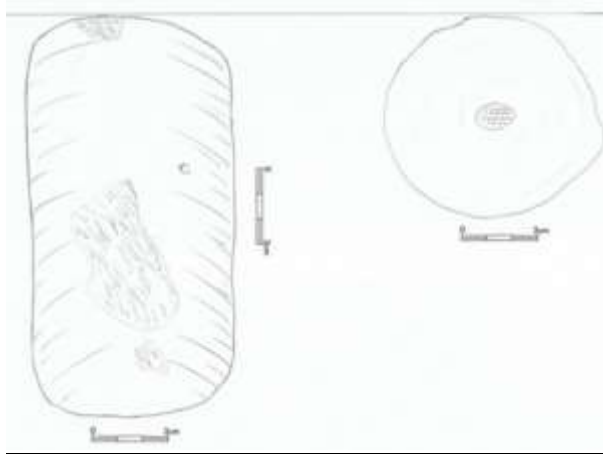

43.29 (14039)

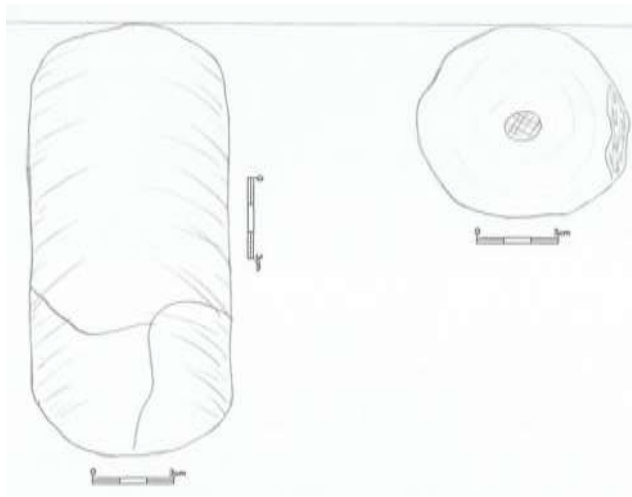

43.30 (14040)

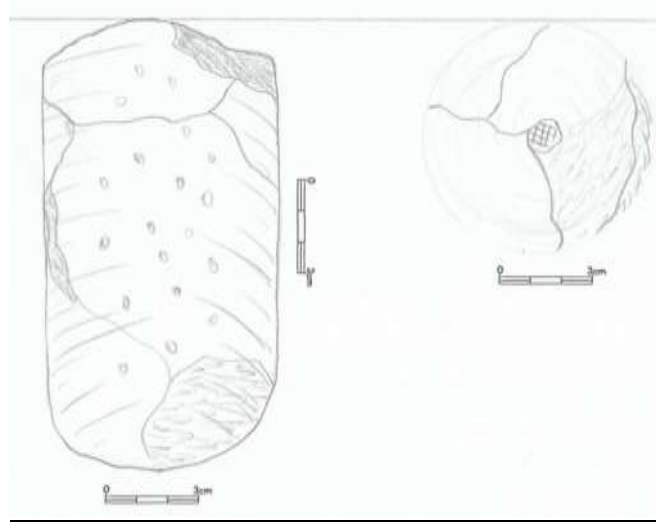

43.31 (14041)

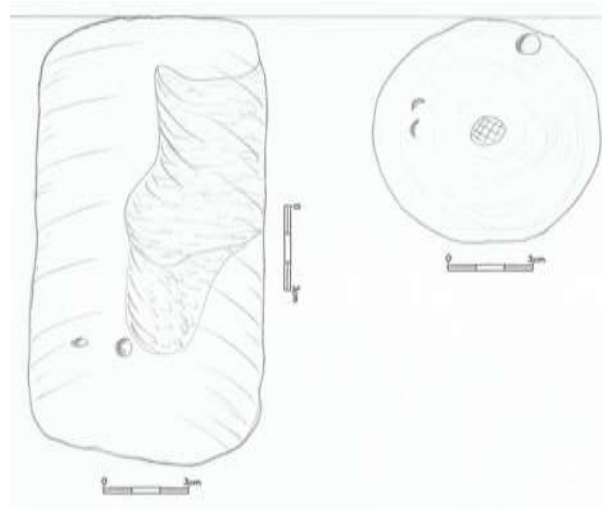

43.32 (14042)

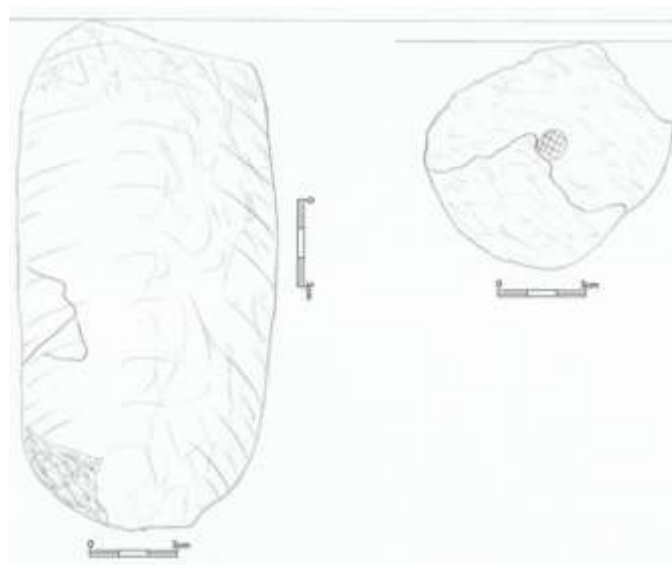

43.33 (14043)

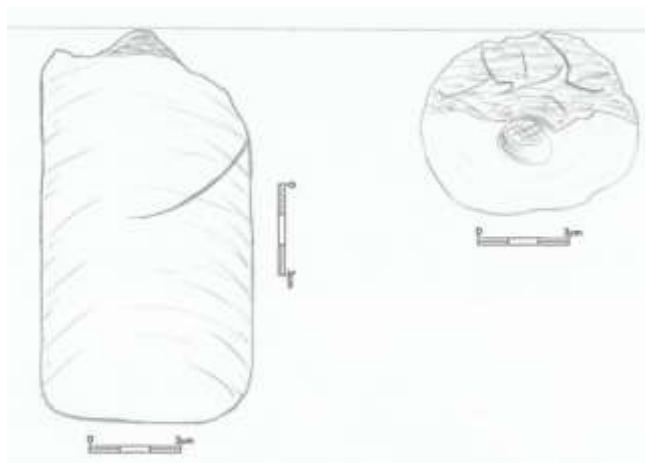

43.34 (14044)

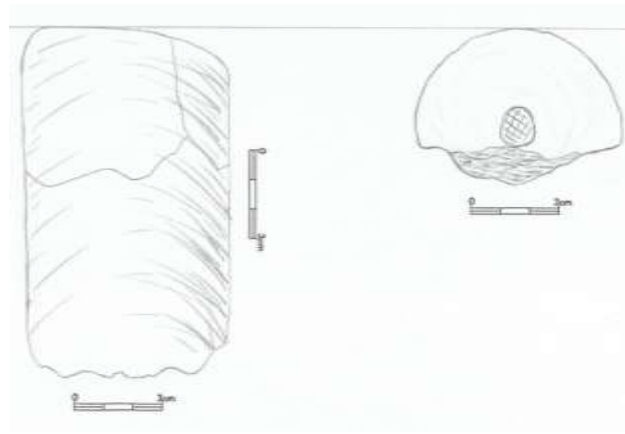

43.35 (3748)

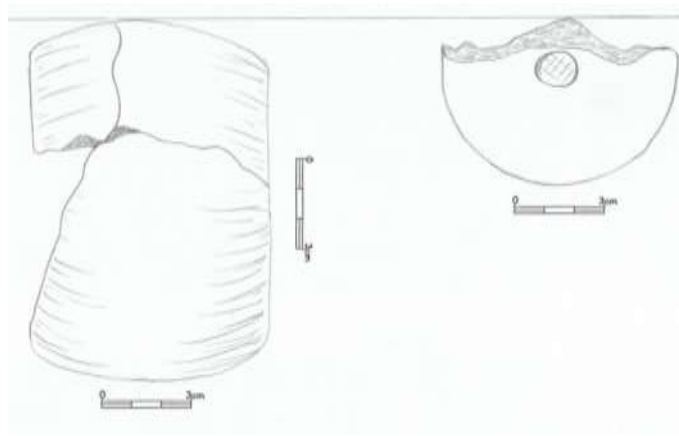

43.36 (4579)

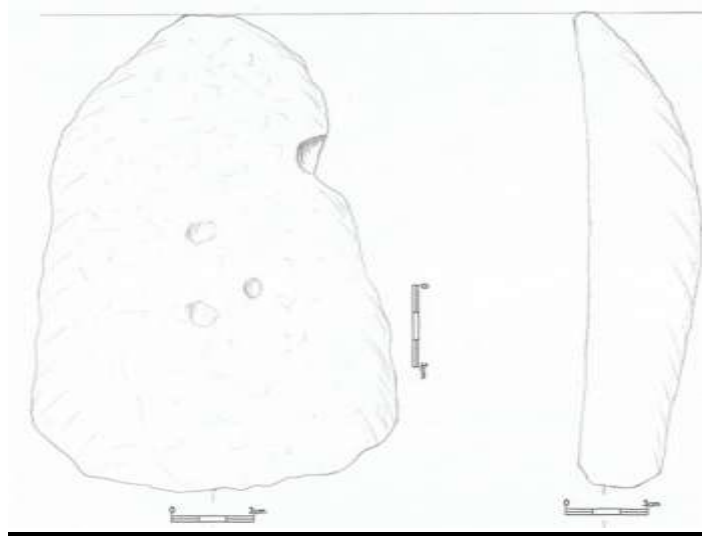

43.37 (4580)

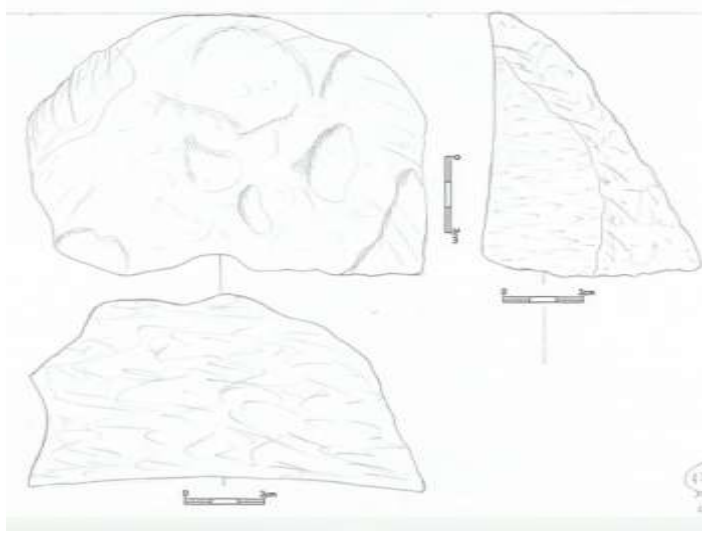

43.38 (4582)

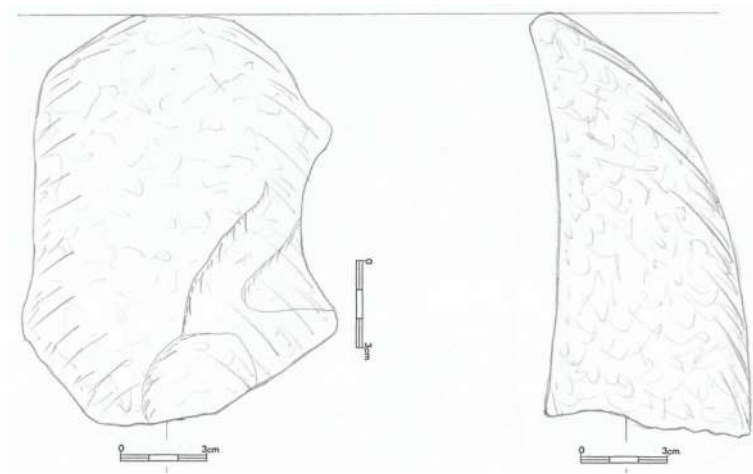

43.39 (4583)

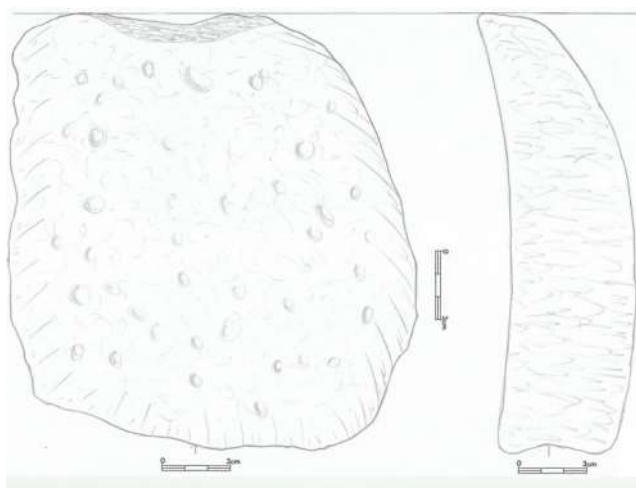

43.40 (4584)

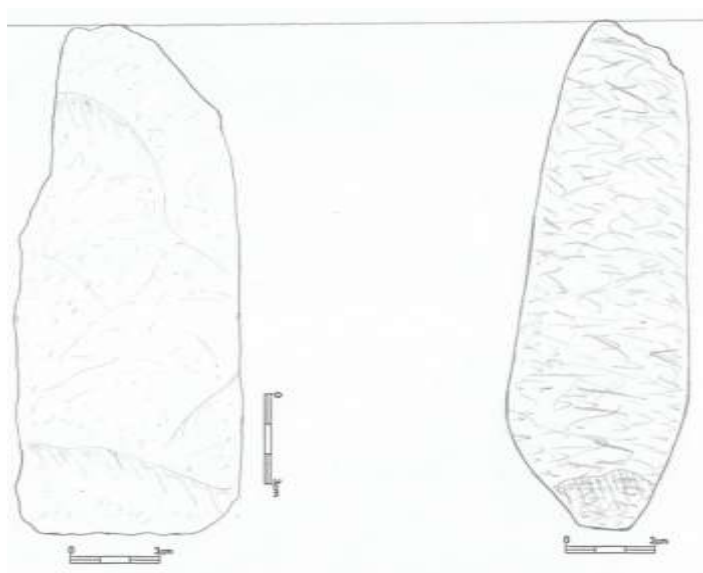

43.41 (4610)

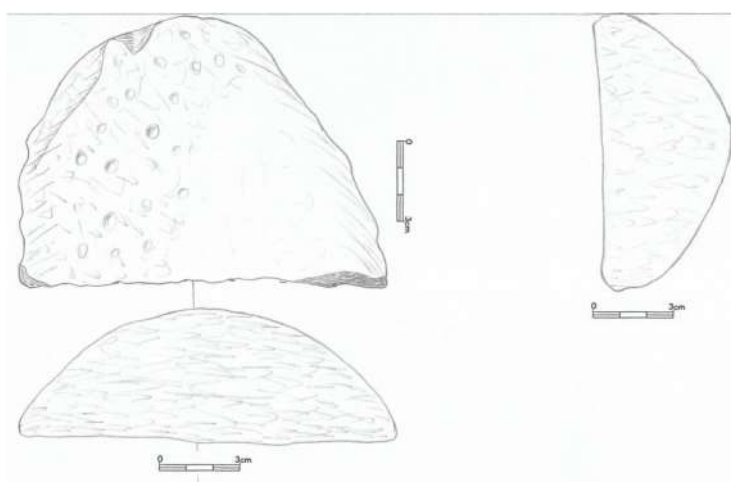

43.42 (3424), poměr: 1:2

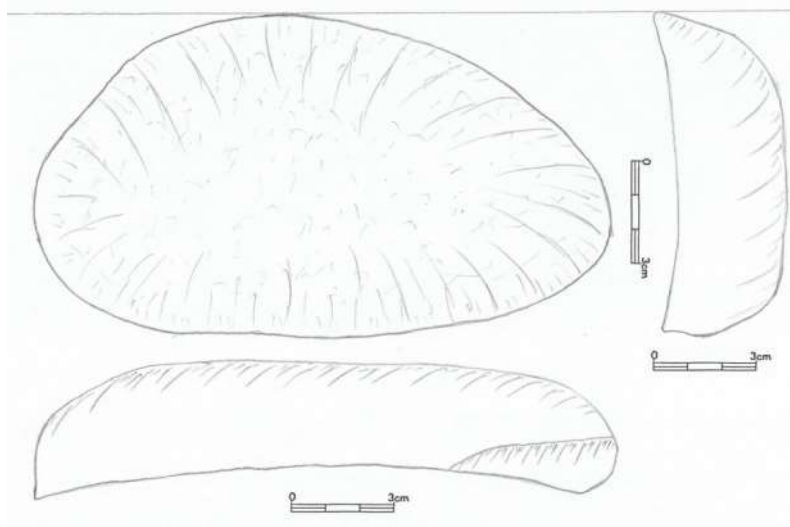

43.43 (3324)

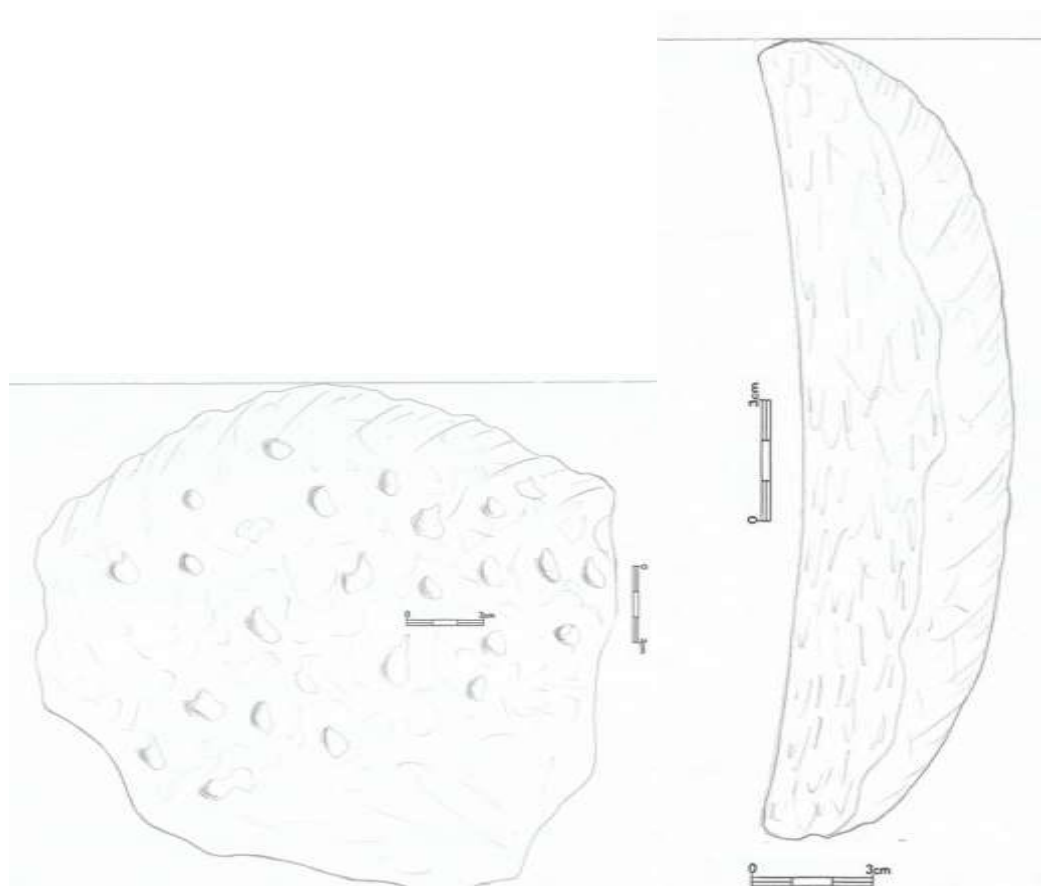

43.44 (2958)

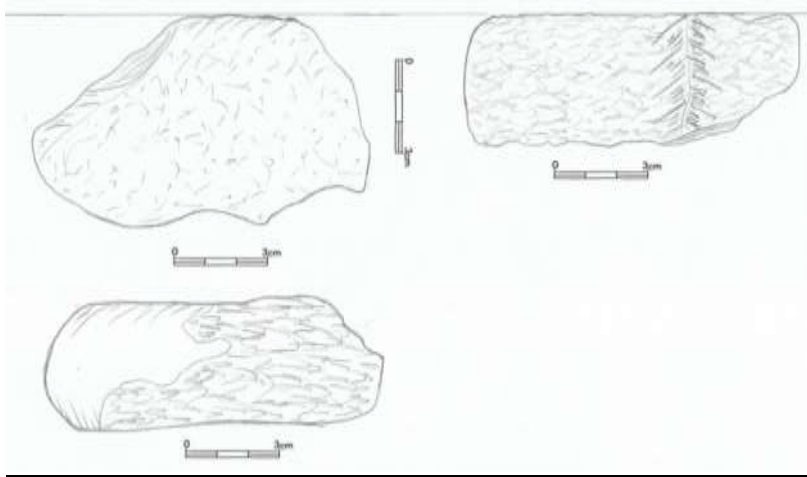

43.45 (3437)

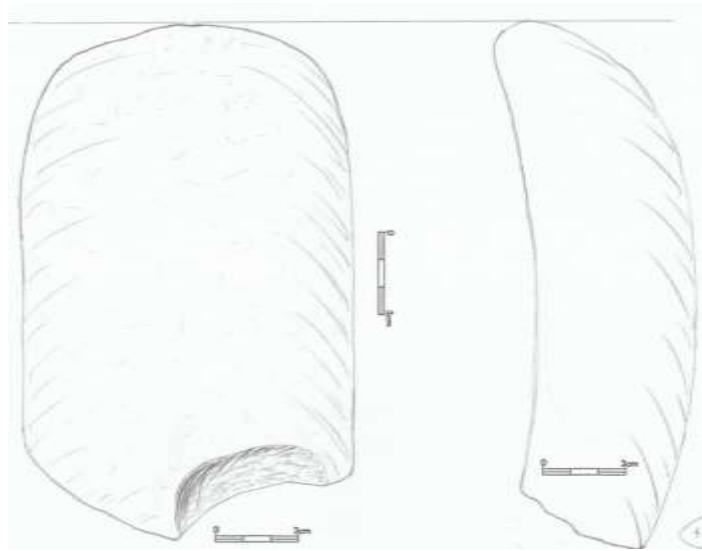

43.46 (3438)

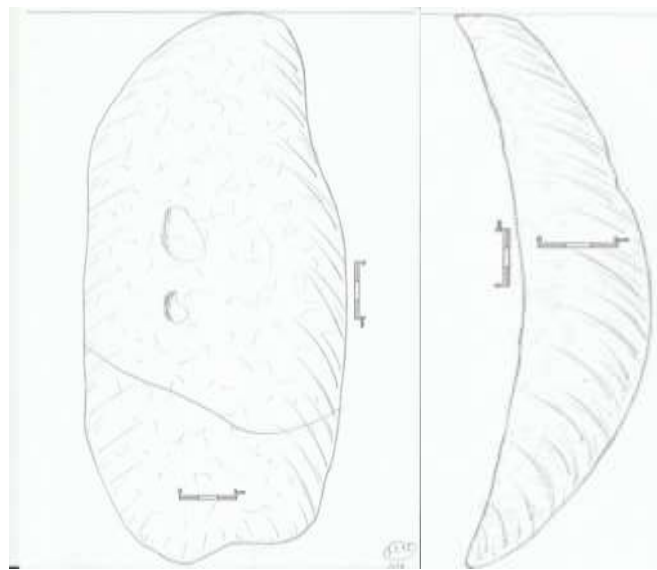

43.47 (3439)

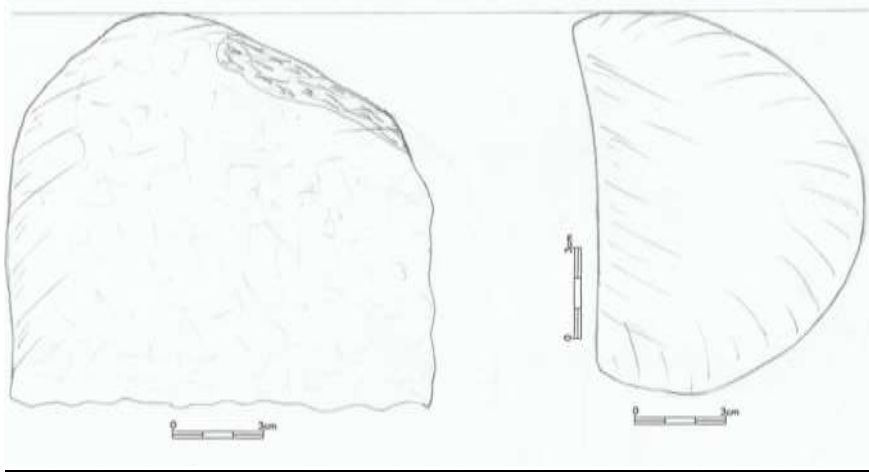

43.48 (3441)

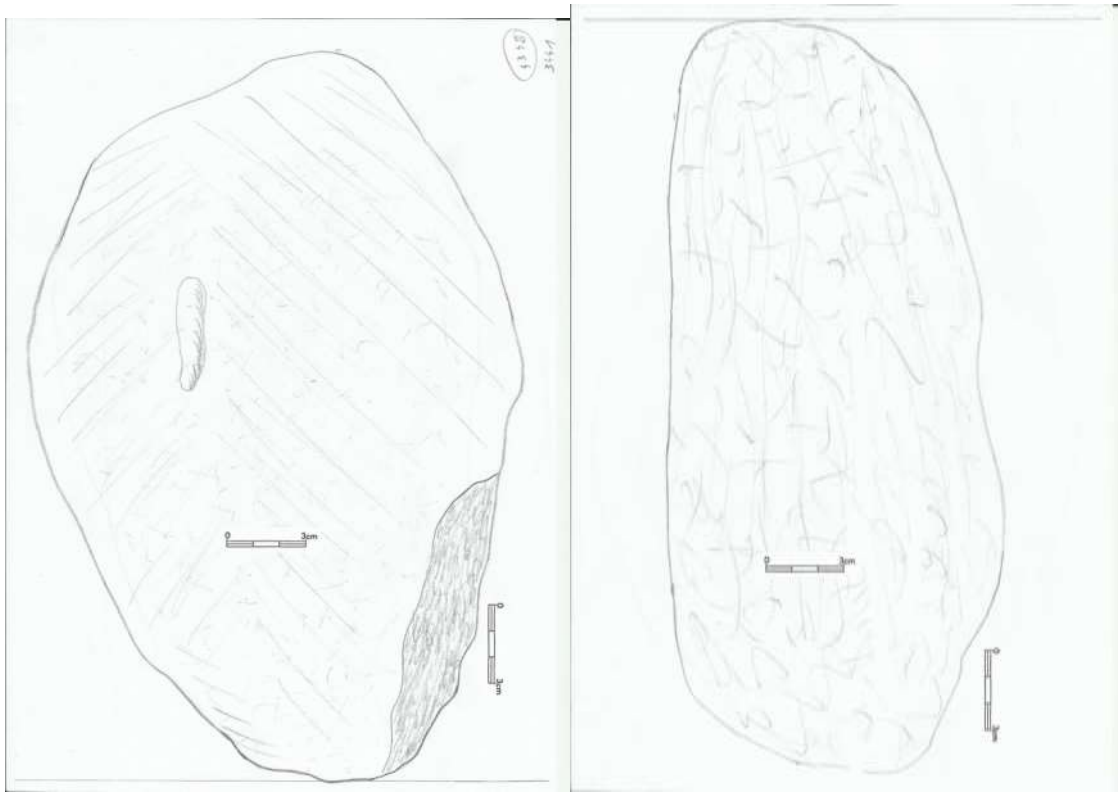

43.49 (3440)

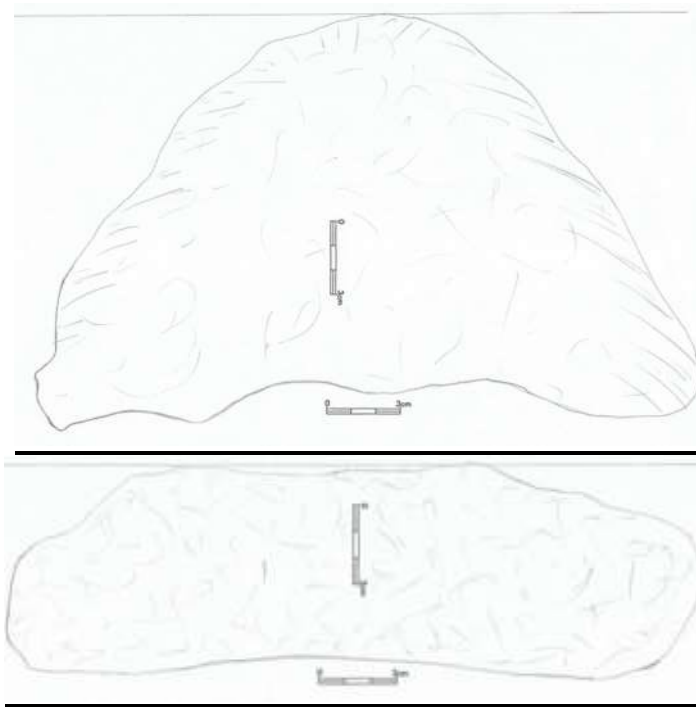

43.50 (3397)

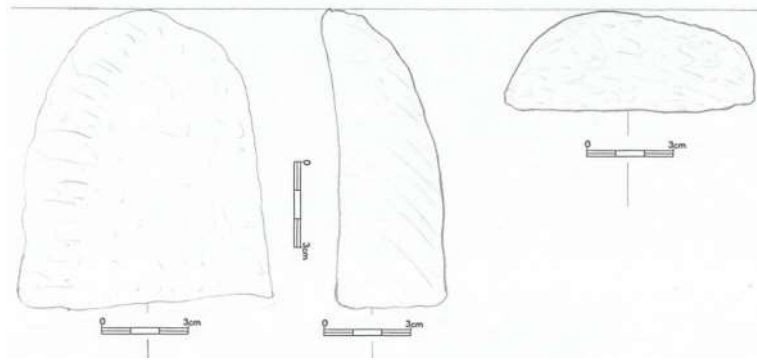

43.51 (4595)

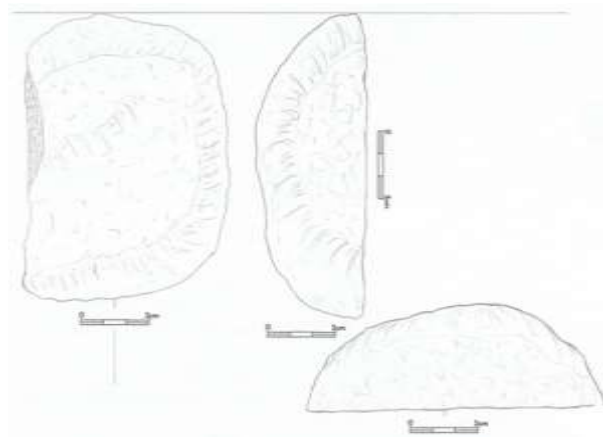

43.52 (3387)

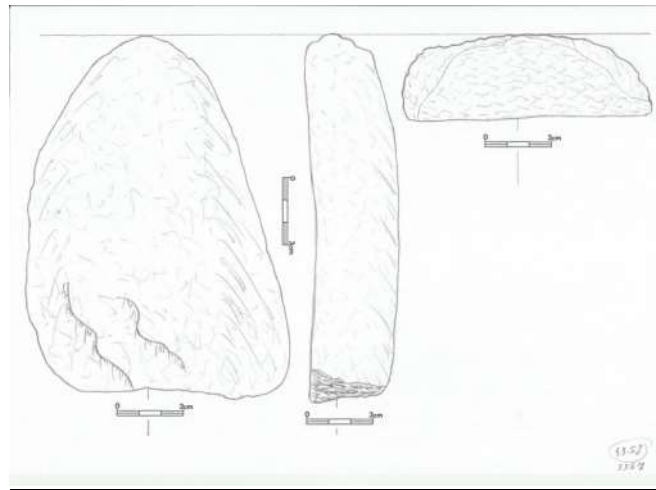

43.53 (3399)

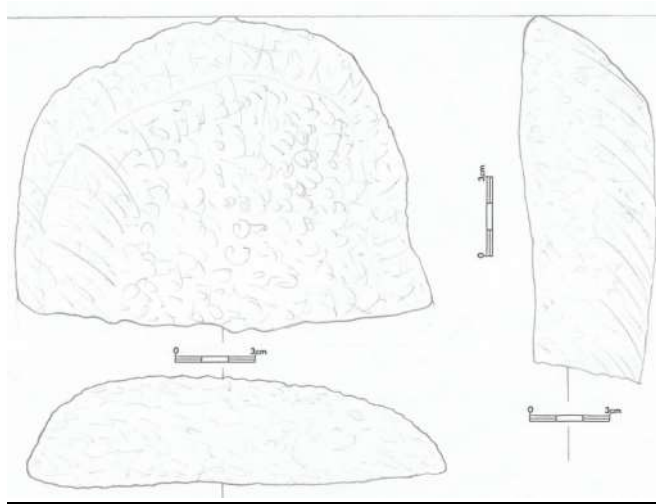

43.54 (3400)

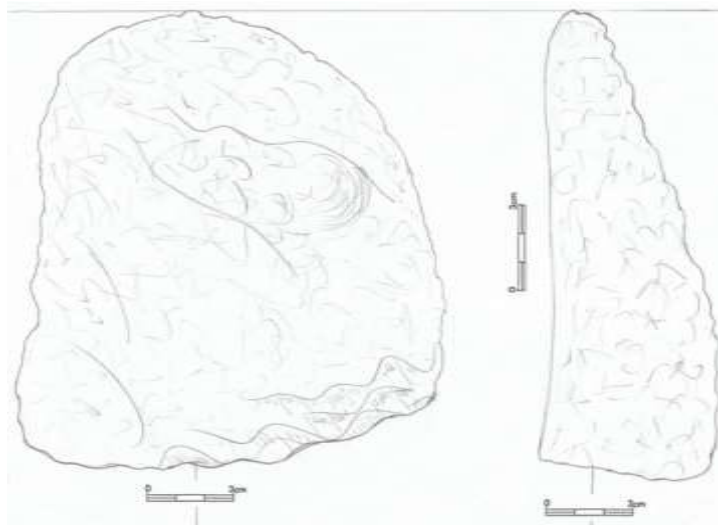

43.55 (4645)

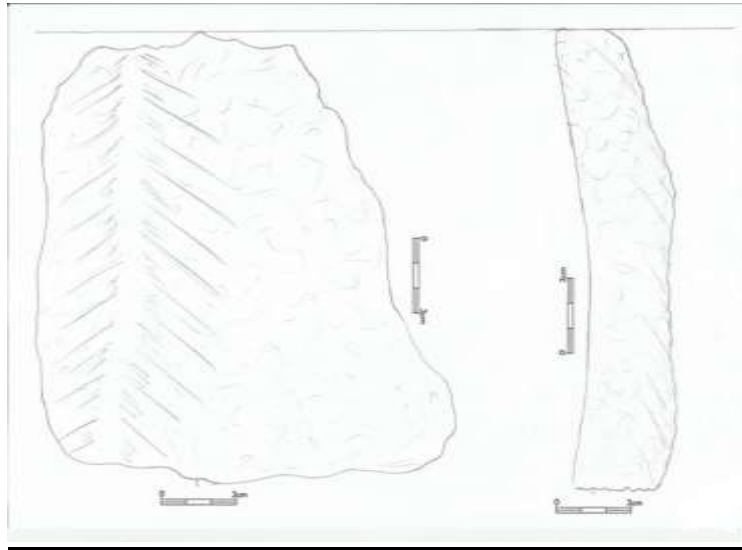

43.56 (4644)

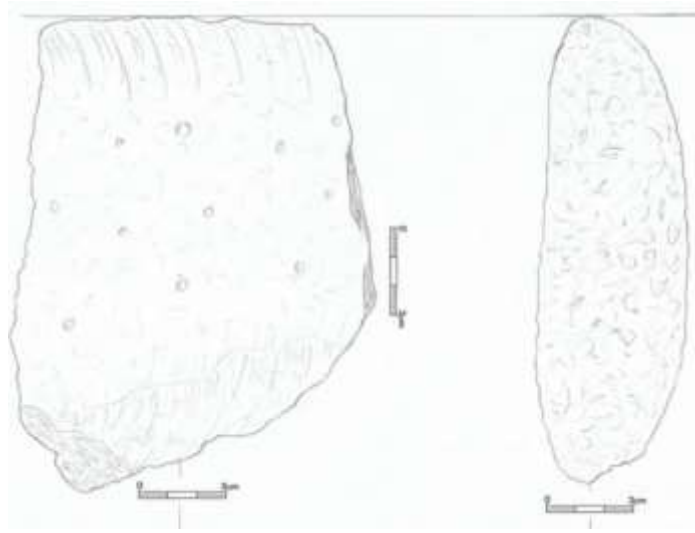

43.57 (4643)

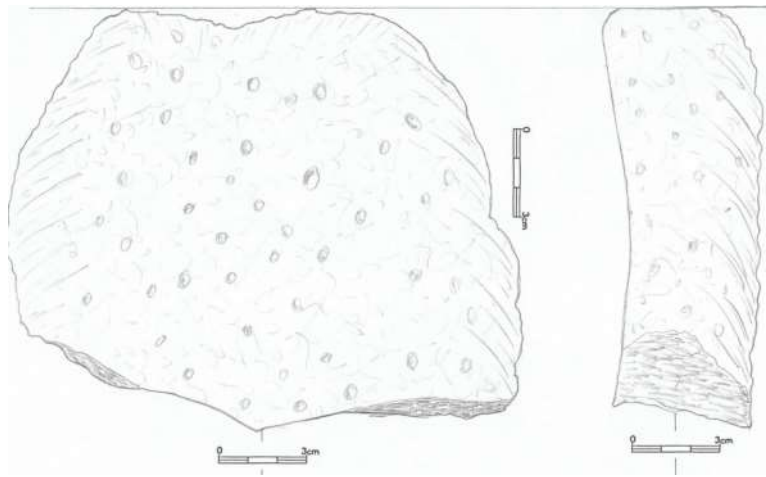

43.58 (4641)

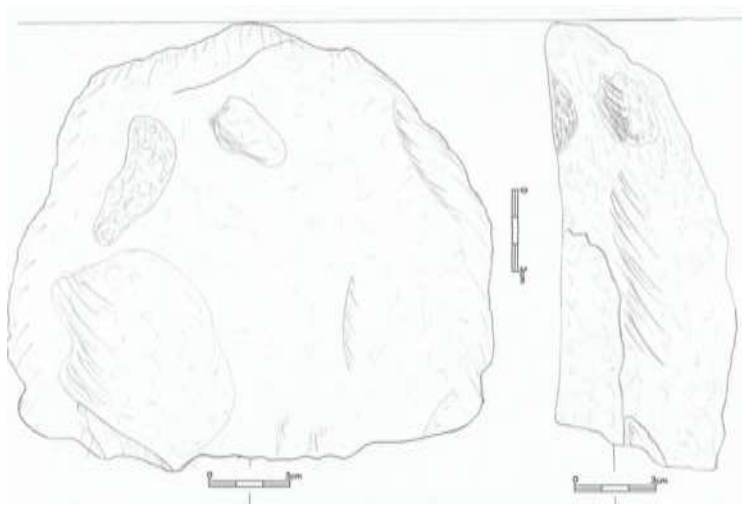

43.59 (4642)

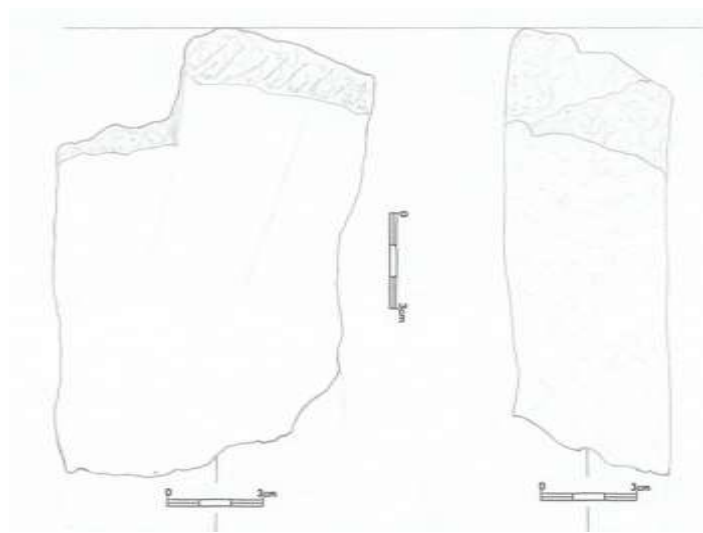

43.60 (4638)

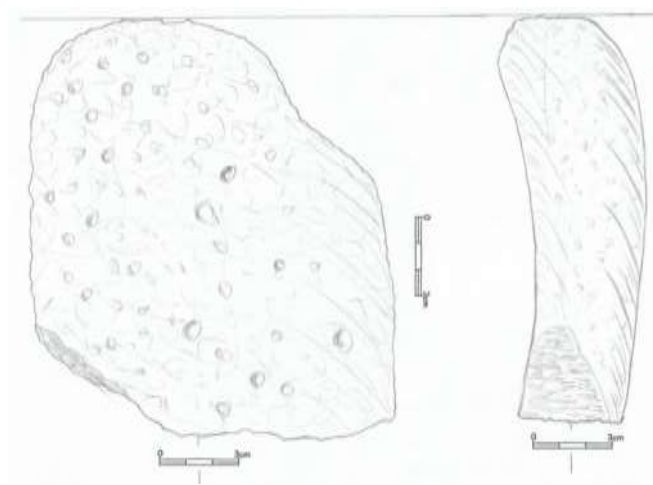

43.61 (4651)

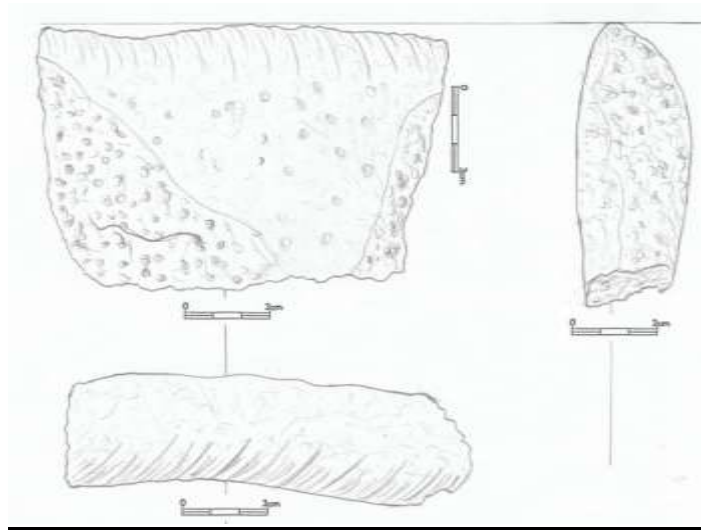

43.62 (4635)

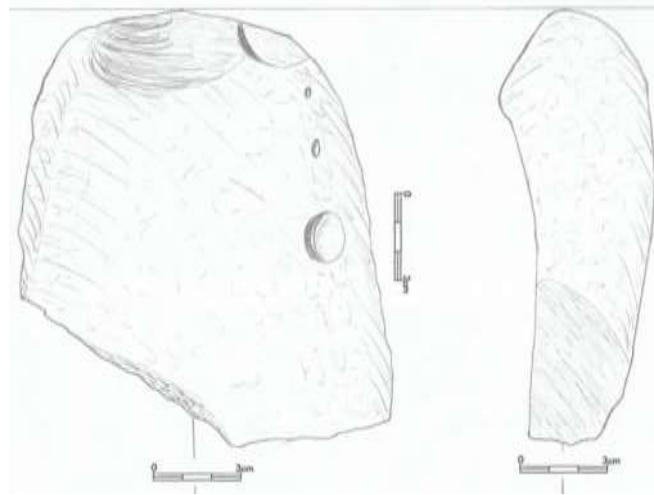

43.63 (4608)

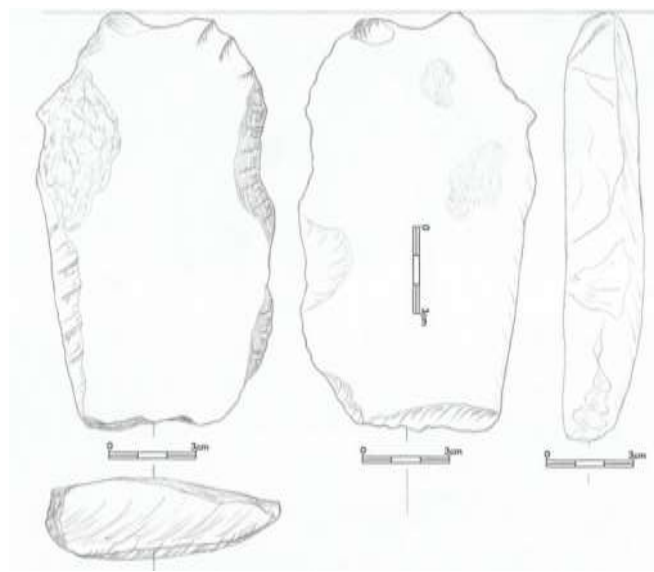

43.64 (4624)

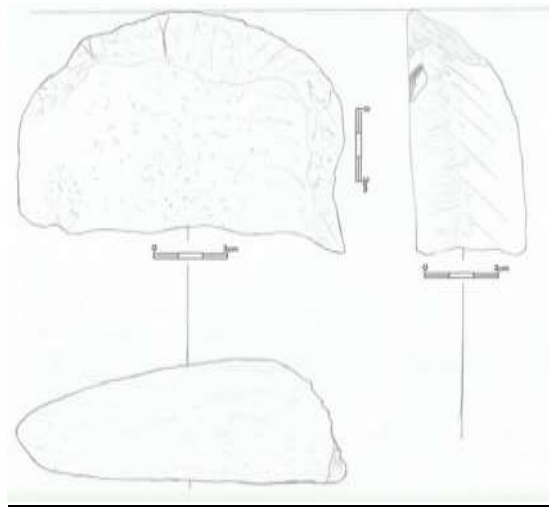

43.65 (2853)

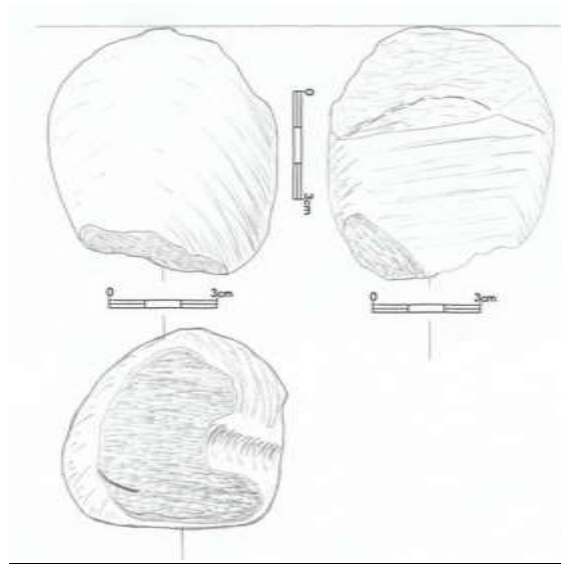

43.66 (3390)

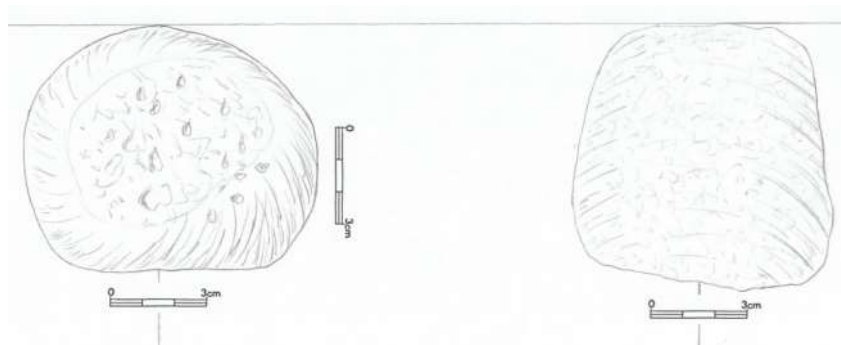

43.67 (3389)

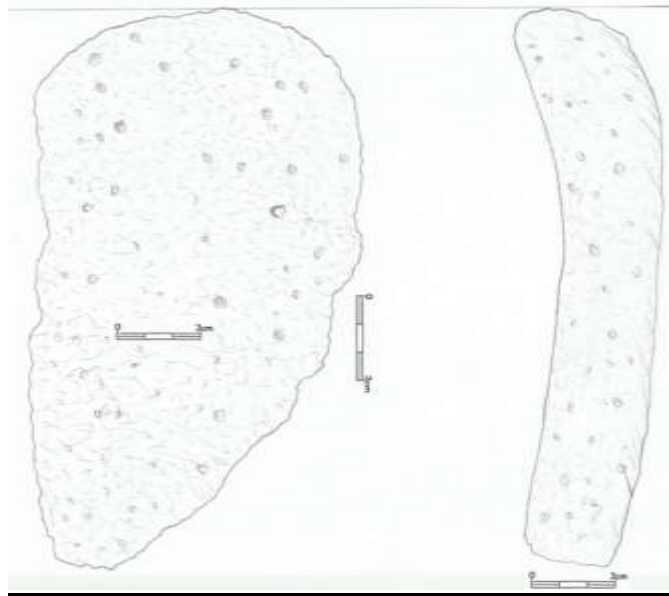

11.1.1 Příloha č. 1

Poloha součkovy cihelny²⁴⁸

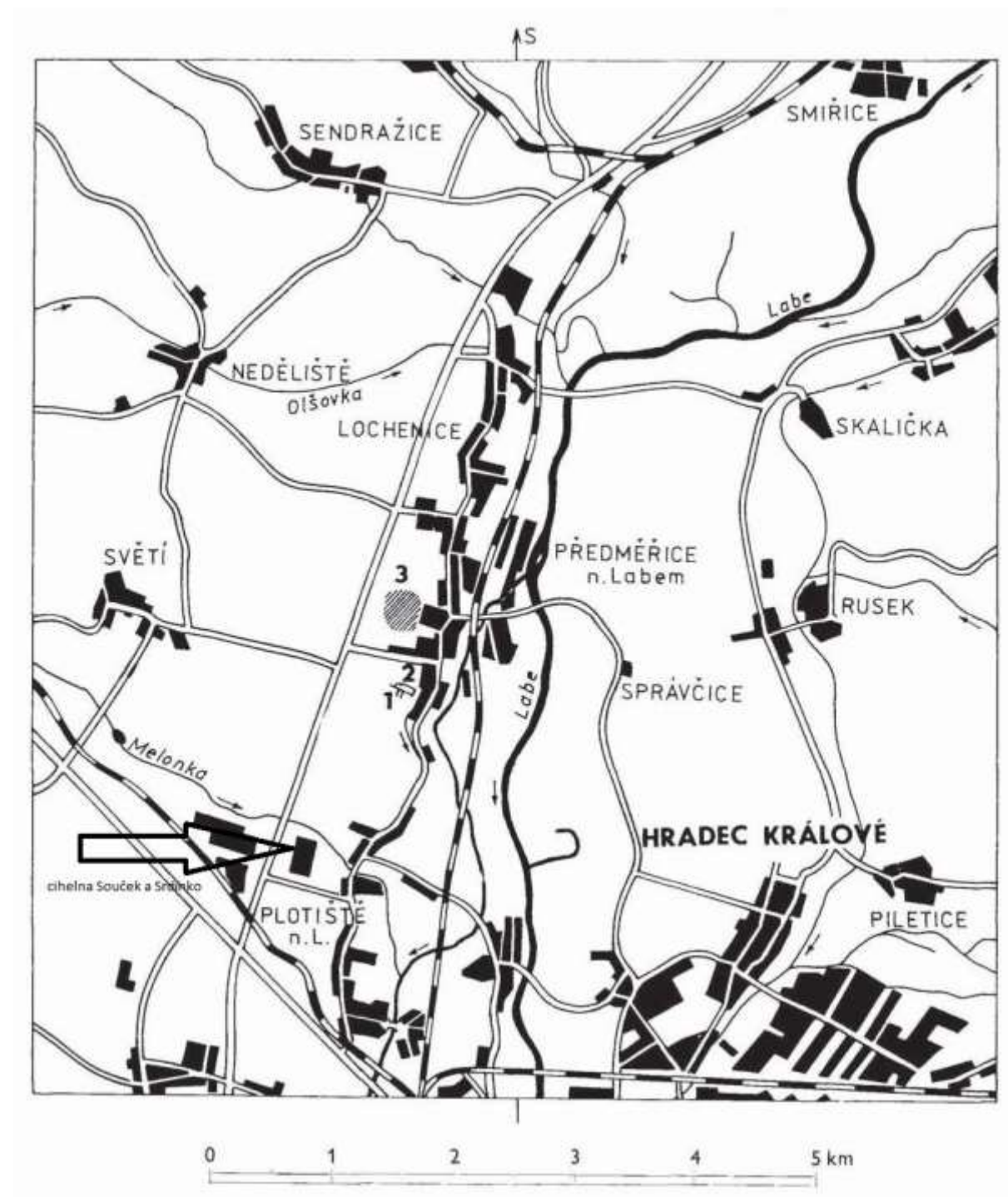

²⁴⁸ KORTEOVÁ, J. – SOSNOVÁ, A. *Výzkumy na katastrálním území Plotiště nad Labem*. 11. říjen 2013, [cit. 2013-18.11.]. URL: <<http://www.archeologienadosah.cz/o-archeologii/dejiny-oboru/dulezite-lokality/plotiste-nad-labem>>

11.1.2 Příloha č. 2

(skelet mamuta)²⁴⁹

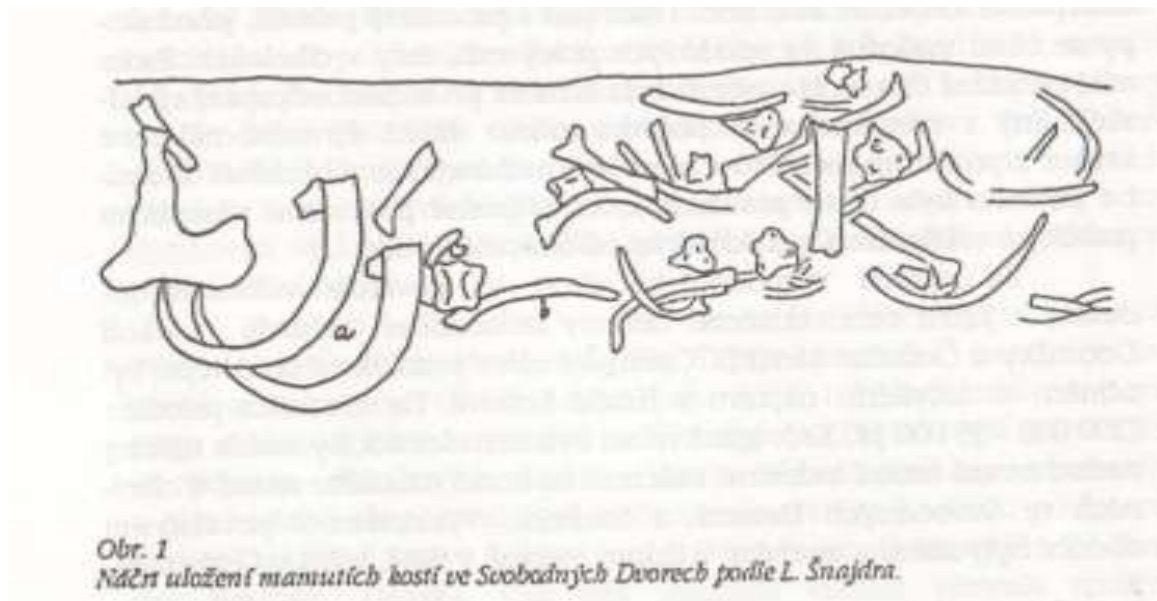

²⁴⁹ VOKOLEK, Vít. *Počátky osídlení východních Čech*. Muzeum východních Čech. Hradec Králové, 1993. s. 8.

| | | | | | | | Krabice č. 1 | | | | | | | | |
|-----------------------------------|-------------------------|--------------------|-------------------|----------------------|----------------------|--------------|-----------------------------|-------------------|-----------------------|--------------------|------------------|-------------------|---------------|----------------------------|--|
| Naleziště | Inventární číslo | Druh nádoby | Typ střepu | Barva povrchu | Barva vnitřní | Výpal | Výzdoba | Ostřívo | Rozměry(š,v,t) | Lom (barva) | Vytváření | Povrch | Datace | Odkaz na vyobrazení | |
| Plotiště n. L. - Součkova cihelna | 10385 | neurčená | okraj+tělo | žlutá | žlutá | ox. | jazykovitý výčnělek (pupek) | Slída + kř. písek | 140x110x8 | žlutá | v ruce lepená | hlazený + drsněný | únětická k. | 1.1 | |
| Plotiště n. L. - Součkova cihelna | 10386 | neurčená | okraj+tělo | žluto-hnědá | hnědo-žlutá | ox. | — | Slída + kř. písek | 80x118x9 | žluto-hnědá | v ruce lepená | hlazený | únětická k. | 1.2 | |
| Plotiště n. L. - Součkova cihelna | 10387 | neurčená | tělo | hnědo-šedá | šedo-černá | red. | plastická horiz. žebra | Slída + kř. písek | 80x72x8 | šedo-černá | v ruce lepená | hlazený | únětická k. | 1.3 | |
| Plotiště n. L. - Součkova cihelna | 10388 | neurčená | okraj | šedo-černá | šedá | red. | — | Slída + kř. písek | 65x68x6 | černo-oranžový | v ruce lepená | hlazený | únětická k. | 1.4 | |
| Plotiště n. L. - Součkova cihelna | 10389 | neurčená | tělo | černo-oranžová | žlutá | ox./red. | — | Slída + kř. písek | 48x54x7 | šedá | v ruce lepená | hlazený | únětická k. | | |

| | | | | | | | | | | | | | | |
|--|-------|----------|-----------------|----------------------|----------------------|----------|--------------------------------|-------------------------|-----------|------------------|------------------|---------------|----------------|-----|
| Plotiště n. L. - Součkova cihelna | 10390 | neurčená | tělo | hnědo- červená | černo- šedá | red. | negativ ucha+ hor. rýha | Slída + kř. písek | 55x52x6 | černo- šedá | v ruce lepená | hlazený | únětická k. | 1.5 |
| Plotiště n. L. - Součkova cihelna | 10391 | neurčená | tělo | žluto- oranžová | černá | ox./red. | — | Slída + kř. písek | 63x37x6 | světle- šedá | v ruce lepená | hlazený | únětická k. | |
| Plotiště n. L. - Součkova cihelna | 10392 | neurčená | páskové ucho | hnědo- černá | černá | red. | — | Slída + kř. písek | 52x66x7 | černá | v ruce lepená | bez úpravy | únětická k. | 1.6 |
| Plotiště n. L. - Součkova cihelna | 10393 | neurčená | tělo | žluto- béžový | černá | ox./red. | — | slída | 96x105x11 | žluto- béžová | v ruce lepená | drsněný | únětická k. | 1.7 |
| Plotiště n. L. - Součkova cihelna | 10394 | neurčená | tělo | červeno- oranžová | červeno- oranžová | ox. | — | slída | 58x54x10 | žluto- bílá | v ruce lepená | leštěný | únětická k. | |
| Plotiště n. L. - Součkova cihelna | 10395 | neurčená | okraj | černá | černá | red. | — | kř. písek | 51x38x5 | černá | v ruce lepená | leštěný | únětická k. | 1.8 |
| Plotiště n. L. - Součkova cihelna | 10396 | neurčená | tělo | černo- hnědá | černo- hnědá | red. | příčně přesekávaná lišta | kř. písek | 56x45x9 | šedá | v ruce lepená | hlazený | únětická k. | 1.9 |

| | | | | | | | | | | | | | | |
|--|-------|----------|------------|----------------|-----------|------|---|-------|-----------------|-------|------------------|---------------|----------------|------|
| Plotiště n. L. – Součkova cihelna | 10397 | neurčeno | ucho | šedo- černá | černá | red. | — | slída | 30x60x10- 15 | černá | v ruce lepená | bez úpravy | únětická k. | 1.10 |
| Plotiště n. L. – Součkova cihelna | 10398 | neurčeno | tělo+okraj | šedo- černá | šedočerná | red. | — | slída | 35x63x6 | černá | v ruce lepená | hlazený | únětická k. | 1.11 |

Krabice č. 1 (nekeramické artefakty)

| Naleziště | Inventární číslo | Druh předmětu | Materiál | Výzdoba | Rozměry | Datace | Odkaz na vyobrazení |
|---|---------------------|---------------|-----------------|----------------------------|---------|-------------|---------------------|
| Plotiště n. L. - Součkova cihelna | 10399 | mazanice | přepálená hlína | — | 87x70 | únětická k. | |
| Plotiště n. L.- Součkova cihelna | 10400 | mlýnek/žernov | kámen | hrubě otlučený kámen | 80 | únětická k. | 1.12 |
| Plotiště n. L. - Součkova cihelna | 10401 | zvířecí kost | kost | — | — | únětická k. | |
| Plotiště n. L.- Součkova cihelna | 10402 | zvířecí kost | kost | — | — | únětická k. | |

| | | | | | | | |
|---|-------|----------------|------|---|---|-------------|--|
| Plotiště n. L. - Součkova cihelna | 10403 | zvířecí kost | kost | — | — | únětická k. | |
| Plotiště n. L. -Součkova cihelna | 10403 | zvířecí kost | kost | — | — | únětická k. | |
| Plotiště n. L. -Součkova cihelna | 10404 | zvířecí čelist | kost | — | — | únětická k. | |
| Plotiště n. L. - Součkova cihelna | 10405 | zvířecí čelist | kost | — | — | únětická k. | |
| Plotiště n. L. - Součkova cihelna | 10406 | zvířecí kost | kost | — | — | únětická k. | |
| Plotiště n. L. - Součkova cihelna | 10407 | dutý roh | kost | — | — | únětická k. | |
| Plotiště n. L. - Součkova cihelna | 10408 | dutý roh | kost | — | — | únětická k. | |

Krabice č. 2

| Naleziště | Inventární číslo | Druh nádoby | Typ střepu | Barva povrchu | Barva vnitřní | Výpal | Výzdoba | Ostřívo | Rozměry(š,v,t) | Lom (barva) | Vytváření | Povrch | Datace | Odkaz na vyobrazení |
|-----------------------------------|------------------|-------------|------------|---------------|---------------|----------|---------|-------------------|----------------|--------------|---------------|----------------------|----------------|---------------------|
| Plotiště n. L. - Součkova cihelna | 5085 | neurčitá | tělo | Šedo-žlutá | Hnědo-žlutá | Ox.-red. | — | Slída +křemen | 76x68x5 | Hnědo-žlutá | V ruce lepená | Zdrsňený (slámování) | Pozdní neolit. | 2.1 |
| Plotiště n. L. - Součkova cihelna | 5086 | neurčitá | tělo | Šedo-černá | Šedo-bílá | Ox.-red. | — | slída | 64x78x9 | šedá | V ruce lepená | drsňený | Pozdní neolit. | 2.2 |
| Plotiště n. L. - Součkova cihelna | 5088 | neurčitá | tělo | Černo-šedá | Černo-hnědá | Ox.-Red. | — | Slída + kř. písek | 65x57x6 | Světle hnědá | V ruce lepená | drsňený | Pozdní neolit | |
| Plotiště n. L. - Součkova cihelna | 5089 | neurčitá | tělo | Šedo-bílá | Bílo-šedá | Ox. | — | Slída + kř. písek | 45x29x5 | Šedo-bílá | V ruce lepená | hlazený | Pozdní neolit | |
| Plotiště n. L. - Součkova cihelna | 5090 | neurčitá | tělo | Šedo-bílá | Hnědo-bílá | Ox. | — | slída | 65x66x7 | Černo-hnědá | V ruce lepená | Drsněný (prstování) | Pozdní neolit | 2.3 |

| | | | | | | | | | | | | | | |
|--|------|---------------|------------------|--------------------|----------------|--------------|---|-----------------------------|------------|----------------|------------------|---------------|----------------------|-----|
| Plotiště n. L. - Součková cihelna | 5091 | neurčitá | Dno | Hnědo- šedá | Bílo- hnědá | Ox. | — | slída | 45x32x7 | hnědá | V ruce lepená | drsněný | Pozdn í neolit | |
| Plotiště n. L. - Součková cihelna | 5092 | neurčitá | tělo | Šedo- černá | Šedo- černá | Ox.- Red. | — | Slída + org. materiál | 85x45x9 | hnědá | V ruce lepená | drsněný | Pozdn í neolit | |
| Plotiště n. L. - Součková cihelna | 5093 | neurčitá | tělo | černá | černá | Ox.- Red. | — | písek | 42x20x6 | hnědá | V ruce lepená | hlazený | Pozdn í neolit | |
| Plotiště n. L. - Součková cihelna | 5094 | zásobnic e | Okraj + hrdlo | Černo- šedá | Černo- šedá | Ox.- Red. | — | Slída + křemen | 116x100x9 | šedá | V ruce lepená | zdrsněný | Pozdn í neolit | 2.4 |
| Plotiště n. L. - Součková cihelna | 5095 | zásobnic e | tělo | Bílo- šedá | Bílo- šedá | Ox. | — | Křeme n + kř. písek | 220x166x13 | hnědá | V ruce lepená | zdrsněný | Pozdn í neolit | |
| Plotiště n. L. - Součková cihelna | 5096 | neurčeno | tělo | Oranžov o-černá | Šedo- žlutá | Ox.- red. | — | Slída + křemen | 65x70x8 | Šedo- černá | V ruce lepená | Bez úpravy | Pozdn í neolit | |
| Plotiště n. L. - Součková cihelna | 5097 | neurčená | okraj | Černo- šedý | šedá | Ox.- Red. | — | slída | 99x46x10 | Šedo- černá | V ruce lepená | Bez úpravy | Pozdn í neolit | 2.5 |

| | | | | | | | | | | | | | | |
|--|----------------|----------|------------------|--------------------------|----------------|--------------|---|---|----------|-----------------|------------------|---------------|----------------------|-----|
| Plotiště n. L. - Součková cihelna | 5098 | neurčená | Okraj + hrdlo | Černo- hnědá | Šedo- černá | Ox.- Red. | — | Slída kř. Písek Org. materiál | 62x64x6 | Šedo- černá | V ruce lepená | Bez úpravy | Pozdn í neolit | 2.6 |
| Plotiště n. L. - Součková cihelna | 5099 | neurčená | tělo | Šedo- hnědá | Šedo- černá | Ox.- Red. | — | Slída + křemen | 95x80x8 | Šedo- černá | V ruce lepená | Bez úpravy | Pozdn í neolit | |
| Plotiště n. L. - Součková cihelna | 5100 (5500) | kachle | — | Šedo- černo- žlutá | černá | Ox.- red. | — | Kř. písek | 83x70x11 | Černo- šedá | V ruce lepená | Bez úpravy | středo věk | |
| Plotiště n. L. - Součková cihelna | 5101 | neurčená | Dno + pata | Šedo- černá | Černo- šedá | Ox.- Red. | — | Slída + kř. písek | 50x55x9 | šedá | V ruce lepená | Bez úpravy | Pozdn í neolit | 2.7 |
| Plotiště n. L. - Součková cihelna | 5102 | neurčená | tělo | Hnědo- žlutá | Šedo- černá | Ox.- red. | — | Slída + křemen | 72x70x8 | černá | V ruce lepená | Bez úpravy | Pozdn í neolit | |
| Plotiště n. L. - Součková cihelna | 5103 | neurčená | Okraj + hrdlo | černá | černá | Ox.- Red. | — | slída | 54x51x8 | Hnědo- žlutá | V ruce lepená | hlazený | Pozdn í neolit | 2.8 |
| Plotiště n. L. - Součková cihelna | 5104 | neurčená | tělo | Černo- žlutá | černá | Ox.- red. | — | Kř. písek | 59x80x7 | černá | V ruce lepená | hlazený | Pozdn í neolit | |

| | | | | | | | | | | | | | | |
|--|------|----------|------------------|--------------------|------------------------|--------------|---------------------------|-------------------------|----------|----------------|------------------|---------------|----------------------|------|
| Plotiště n. L. - Součková cihelna | 5105 | neurčená | tělo | Žluto- hnědá | Černo- šedá | Ox.- red. | — | Slída + kř. písek | 72x52x8 | Šedo- černá | V ruce lepená | Bez úpravy | Pozdn í neolit | |
| Plotiště n. L. - Součková cihelna | 5106 | neurčená | tělo | Černo- oranžová | Černo- oranžov á | Ox.- red. | pupek | Kř. písek | 58x64x8 | šedá | V ruce lepená | Bez úpravy | Pozdn í neolit | 2.9 |
| Plotiště n. L. - Součková cihelna | 5107 | neurčená | Okraj + hrdlo | Žluto- šedá | šedá | Ox.- red. | — | Org. materiá l | 113x65x7 | Černo- šedá | V ruce lepená | hlazený | Pozdn í neolit | 2.10 |
| Plotiště n. L. - Součková cihelna | 5108 | neurčená | Okraj + hrdlo | Šedo- bílá | Tmavě šedá | Ox.- Red. | 2 vypnulin y | Kř. písek | 71x74x8 | Světle šedá | V ruce lepená | Bez úpravy | Pozdn í neolit | 2.11 |
| Plotiště n. L. - Součková cihelna | 5109 | neurčená | tělo | černá | Šedo- černá | Ox.- Red. | — | Slída + kř. písek | 108x75x6 | černá | V ruce lepená | hlazený | Pozdn í neolit | |
| Plotiště n. L. - Součková cihelna | 5110 | neurčená | Okraj + hrdlo | Černo- šedá | Černo- šedá | Ox.- Red. | Pupkovit ý výčnělek | Slída + kř. písek | 56x63x8 | černá | V ruce lepená | Bez úpravy | Pozdn í neolit | 2.12 |
| Plotiště n. L. - Součková cihelna | 5111 | neurčená | tělo | Šedo- černá | šedá | Ox.- Red. | — | Slída + křemen | 105x75x9 | šedá | V ruce lepená | drsněný | Pozdn í neolit | |

| | | | | | | | | | | | | | | |
|-----------------------------------|------|----------|------------------|-----------------------------|-----------------|--------------|---|--------------|----------|-----------------|--------------------------------|---------------|----------------------|------|
| Plotiště n. L. - Součková cihelna | 5112 | amfora | okraj | hnědá | Šedo- černá | Ox.- red. | — | slída | 53x30x10 | šedá | V ruce lepená + obtáčená | hlazený | Pozdn í neolit | 2.13 |
| Plotiště n. L. - Součková cihelna | 5113 | neurčitá | dno | šedá | Bílo- šedá | Ox. | — | křemen | 69x74x5 | Černo- šedá | V ruce lepená | hlazený | Pozdn í neolit | |
| Plotiště n. L. - Součková cihelna | 5114 | neurčená | tělo | Černo- šedo- oranžová | Šedo- černá | Ox.- red. | — | slída | 42x74x7 | šedá | V ruce lepená | omletý | Pozdn í neolit | |
| Plotiště n. L. - Součková cihelna | 5115 | neurčená | Okraj + hrdlo | Černo- šedo- žlutá | Světle černá | Ox.- red. | — | Kř. písek | 89x100x7 | Světle černá | V ruce lepená | Bez úpravy | Pozdn í neolit | 2.14 |

Krabice č. 2 (nekeramické artefakty)

| Naleziště | Inventární číslo | Druh předmětu | Materiál | Výzdoba | Rozměry | Datace | Odkaz na vyobrazení |
|-----------------------------------|---------------------|---------------|----------|---------|---------|---------------|---------------------|
| Plotiště n. L. - Součková cihelna | 5087 | Půlka oblázku | kámen | — | | Pozdní neolit | |

| | | | | | | | <u>1082-1137</u> | | | | | | | |
|------------------------------------|------------------------|-------------|---------------|---------------|---------------|----------|------------------|---------|-----------------|-------------|---------------|-------------------|---------------|----------------------|
| Naleziště | Inventární číslo | Druh nádoby | Typ střepu | Barva povrchu | Barva vnitřní | Výpa l | Výzdoba | Ostrivo | Rozměry(š,v, t) | Lom (barva) | Vytváře ní | Povrch | Datace | Odkaz na vyobraze ní |
| Plotiště n. L. - Součkov a cihelna | 10082 (nedochová n) | | | | | | | | | | | | | |
| Plotiště n. L. - Součkov a cihelna | 10083 | neurčená | okraj | šedá | Světle hnědá | Ox.-red. | Vpichy (2) | — | 39x42x4 | šedá | V ruce lepená | hlazená | Vypíchan á k. | 2.15 |
| Plotiště n. L. - Součkov a cihelna | 10084 (nedochová n) | | | | | | | | | | | | | |
| Plotiště n. L. - Součkov a cihelna | 10085 | neurčená | tělo | šedá | Žluto-hnědá | Ox.-red. | Vpichy (2) | slída | 30x44x5 | Žluto-hnědá | V ruce lepená | hlazen ý | Vypíchan á k. | 2.16 |
| Plotiště n. L – Souč. cihelna | 10086 | neurčená | Okraj + hrdlo | Šedo-černá | šedá | Ox.-Red. | Vpichy (2) | slída | 50x81x5 | šedá | V ruce lepená | Hlazen ý + omletý | Vypíchan á k. | 2.17 |

| | | | | | | | | | | | | | | |
|---|-------|-----------------------|---------------------|-----------------|----------------|--------------|---------------------------------------|---|----------|-----------------|------------------|-------------------------|------------------|------|
| Plotiště n. L. - Součkov a cihelna | 10087 | Hruškovit á nádoba | Okraj + hrdlo | Černo- žlutá | žlutá | Ox.- red. | Vpichy (2) | slída | 67x73x7 | černá | V ruce lepená | hlazen ý | Vypíchan á k. | 2.18 |
| Plotiště n. L. - Součkov a cihelna | 10088 | neurčená | tělo | černá | šedá | Ox.- red. | Vpichy (3) + vajíčkovité vpichy | slída | 40x58x5 | Světle hnědá | V ruce lepená | hlazen ý | Vypíchan á k. | 2.19 |
| Plotiště n. L. - Součkov a cihelna | 10089 | neurčená | Okraj + hrdlo | Černo- hnědý | Černo- šedý | Ox.- Red. | Vpichy (2) | — | 47x53x5 | černá | V ruce lepená | hlazen ý | Vypíchan á k. | 2.20 |
| Plotiště n. L. - Součkov a cihelna | 10090 | neurčená | tělo | Šedo- bílá | Šedo- černá | Ox.- red. | Vpichy (2) | — | 67x51x6 | Šedo- černá | V ruce lepená | hlazen ý | Vypíchan á k. | 2.21 |
| Plotiště n. L. - Součkov a cihelna | 10091 | Hruškovit á nádoba | tělo | Šedo- žlutá | černá | Ox.- red. | Vpichy (2) | Kř. Písek + org. materiál 1 | 58x68x9 | černá | V ruce lepená | Hlazen ý + omletý | Vypíchan á k. | 2.22 |
| Plotiště n. L. - Součkov a cihelna | 10092 | Hruškovit á nádoba | tělo | Hnědo- šedá | Černo- bílá | Ox.- Red. | Vpichy (2) + pupek | slída | 51x102x5 | Bílo- hnědá | V ruce lepená | hlazen ý | vypíchan á | 2.23 |
| Plotiště n. L. - Součkov a cihelna | 10093 | Hruškovit á nádoba | tělo | Šedo- černá | Šedo- černá | Ox.- Red. | Vpichy (2) (oboustraně) | Kř. písek | 72x57x9 | šedá | V ruce lepená | hlazen ý | Vypíchan á k. | 2.24 |

| | | | | | | | | | | | | | | |
|---|-------|-----------------------|---------------------|------------------|-----------------|--------------|---------------|-------|----------|-----------------|------------------|-------------|------------------|------|
| Plotiště n. L. - Součkov a cihelna | 10094 | Hruškovit á nádoba | Okraj + hrdlo | Hnědo- černá | Hnědo- černá | Ox.- Red. | Vpichy (2) | slída | 79x104x6 | Hnědo- černá | V ruce lepená | hlazen ý | vypíchan á | 2.25 |
| Plotiště n. L. - Součkov a cihelna | 10095 | neurčená | Okraj +hrdlo | Šedo- černá | Šedo- černá | Ox.- Red. | Vpichy (2) | — | 63x73x4 | černá | V ruce lepená | hlazen ý | vypíchan á | 2.26 |
| Plotiště n. L. - Součkov a cihelna | 10096 | nemám | | | | | | | | | | | | |
| Plotiště n. L. - Součkov a cihelna | 10097 | Hruškovit á nádoba | tělo | Běžovo- černá | běžov á | Ox.- red. | Vpichy (2) | slída | 70x45x10 | Bílo- hnědá | V ruce lepená | hlazen ý | vypíchan á | 2.27 |
| Plotiště n. L. - Součkov a cihelna | 10098 | neurčená | tělo | žlutá | šedá | Ox.- red. | Vpichy (2) | slída | 48x38x3 | šedá | V ruce lepená | hlazen ý | vypíchan á | 2.28 |
| Plotiště n. L. - Součkov a cihelna | 10099 | neurčená | pata | Černo- hnědý | černý | Ox.- Red. | Vpichy (2) | slída | 67x60x7 | Hnědo- černá | V ruce lepená | leštěný | Vypíchan á k. | 2.29 |
| Plotiště n. L. - Součkov a cihelna | 10100 | neurčená | Okraj + hrdlo | šedý | šedý | Ox.- Red. | Vpichy (2) | — | 42x56x7 | šedá | V ruce lepená | leštěný | Vypíchan á k. | 2.30 |

| | | | | | | | | | | | | | | |
|---|-------|----------|--------------------------|-----------------|------------------|--------------|-----------------------------|-----------------------|---------|------------------|------------------|-------------|------------------|------|
| Plotiště n. L. - Součkov a cihelna | 10101 | neurčená | Okraj + hrdlo | Hnědo- šedá | Černo- -hnědá | Ox.- red. | Vpichy (2) | Slída Kř. písek | 55x48x4 | černá | V ruce lepená | hlazen ý | vypíchan á | 2.31 |
| Plotiště n. L. - Součkov a cihelna | 10102 | neurčená | tělo | Šedo- černá | Šedo- černá | Ox.- Red. | vpichy | slída | 54x59x6 | Hnědo- -žlutá | V ruce lepená | hlazen ý | vypíchan á | 2.32 |
| Plotiště n. L. - Součkov a cihelna | 10103 | neurčená | Okraj + hrdlo | šedá | Hnědo- -šedá | Ox.- Red. | Vpichy (3) | slída | 60x60x7 | černá | V ruce lepená | hlazen ý | vypíchan á | 2.33 |
| Plotiště n. L. - Součkov a cihelna | 10104 | neurčená | Okraj + hrdlo | Černo- šedá | černá | Ox.- Red. | Vpichy (3) | — | 46x48x9 | černá | V ruce lepená | hlazen ý | vypíchan á | 2.34 |
| Plotiště n. L. - Součkov a cihelna | 10105 | neurčená | Okraj + hrdlo | Šedo- žlutá | Šedo- žlutá | Ox.- red. | Vpichy (2) | slída | 41x57x4 | šedá | V ruce lepená | hlazen ý | vypíchan á | 2.35 |
| Plotiště n. L. - Součkov a cihelna | 10106 | neurčená | Okraj + část hrdla | Bílo- šedá | černá | Ox.- red. | Vpichy (3) | — | 47x41x3 | černá | V ruce lepená | hlazen ý | vypíchan á | 2.36 |
| Plotiště n. L. - Součkov a cihelna | 10107 | neurčená | tělo | Černo- hnědá | Černo- -hnědá | Ox.- Red. | Vpichy (2) + 2 vypnuliny | — | 65x51x6 | Světle hnědá | V ruce lepená | Leštěn ý | Vypíchan á k. | 2.37 |

| | | | | | | | | | | | | | | |
|---|-------|----------|----------------------|----------------|-----------------|--------------|---------------|----------------|---------|--------------------------|------------------|------------------------------|------------------|------|
| Plotiště n. L. - Součkov a cihelna | 10108 | neurčená | Okraj + hrdlo | Šedo- černá | Světle hnědá | Ox.- red. | Vpichy (2) | — | 35x45x3 | Světle hnědá | V ruce lepená | Leštěn ý + hlazen ý | Vypíchan á k. | 2.38 |
| Plotiště n. L. - Součkov a cihelna | 10109 | neurčená | Okraj + hrdlo | Černo- šedá | Černo- hnědá | Ox.- Red. | Vpichy (2) | — | 45x50x5 | černá | V ruce lepená | leštěný | vypíchan á | 2.39 |
| Plotiště n. L. - Součkov a cihelna | 10110 | neurčená | tělo | Černo- šedá | Černo- šedá | Ox.- Red. | Vpichy (2) | — | 45x43x5 | Černo- šedá | V ruce lepená | hlazen ý | vypíchan á | 2.40 |
| Plotiště n. L. - Součkov a cihelna | 10111 | neurčená | Tělo (výdut') | Bílo- šedá | hnědá | Ox.- red. | Vpichy (2) | Bez ostřiva | 60x38x8 | Šedo- černo- hnědá | V ruce lepená | hlazen ý | vypíchan á | 2.41 |
| Plotiště n. L. - Součkov a cihelna | 10112 | není | | | | | | | | | | | | |
| Plotiště n. L. - Součkov a cihelna | 10113 | neurčená | Okraj + hrdlo | Šedo- černá | černá | Ox.- Red. | Vpichy (2) | Bez ostřiva | 42x56x4 | Šedo- černá | V ruce lepená | leštěný | vypíchan á | 2.42 |
| Plotiště n. L. - Součkov a cihelna | 10114 | neurčená | tělo | Hnědo- bílá | Světle hnědá | Ox.- red. | Vpichy (2) | křemen | 33x50x6 | šedá | V ruce lepená | hlazen ý | vypíchan á | 2.43 |

| | | | | | | | | | | | | | | |
|---|----------------|----------|---------------------|-----------------|-----------------|--------------|---------------------------------|----------------------------------|----------|----------------|------------------|-------------------------|---------------|------|
| Plotiště n. L. - Součkov a cihelna | 10115 | neurčená | Okraj + hrdlo | Hnědo- černá | černá | Ox.- Red. | Pás z podlouhlyc h vpichů | křemen | 42x38x6 | černá | V ruce lepená | drsňen ý | vypíchan á | 2.44 |
| Plotiště n. L. - Součkov a cihelna | 10116 | neurčená | tělo | Černo- hnědá | černá | Ox.- red. | Vpichy (vajíčkovité) | slída | 150x85x6 | hnědá | V ruce lepená | leštěný | Vypíchan á | 2.45 |
| Plotiště n. L. - Součkov a cihelna | 10117 | neurčená | tělo | Žluto- šedý | Žluto- hnědý | Ox.- red. | Vpichy (2) | slída | 52x35x6 | šedý | V ruce lepená | hlazen ý | vypíchan á | 2.46 |
| Plotiště n. L. - Součkov a cihelna | 7919 (cizí) | neurčená | tělo | Černo- hnědá | Šedo- hnědá | Ox.- red. | Vpichy (2) | slída | 43x41x5 | Šedo- černá | V ruce lepená | hlazen ý | vypíchan á | 2.47 |
| Plotiště n. L. - Součkov a cihelna | Bez i.č (1) | neurčená | Okraj + hrdlo | Černo- žlutá | černá | Ox.- red. | Vpichy (2) | Písek + org. materiál 1 | 53x73x6 | Šedo- černá | V ruce lepená | Hlazen ý + omletý | vypíchan á | 2.48 |
| Plotiště n. L. - Součkov a cihelna | Bez i.č (2) | neurčená | tělo | černá | černá | Ox.- Red. | Vpichy (2) | slída | 42x54x6 | černá | V ruce lepená | hlazen ý | vypíchan á | 2.49 |
| Plotiště n. L. - Součkov a cihelna | Bez i.č (3) | neurčená | Okraj + hrdlo | Černo- šedá | Černo- šedá | Ox.- Red. | — | slída | 53x56x5 | Černo- šedá | V ruce lepená | leštěný | vypíchan á | 2.50 |

| | | | | | | | | | | | | | | |
|------------------------------------|--------------|----------|------|------------|------|---------|------------|-------|---------|------------|---------------|---------|-----------|------|
| Plotiště n. L. - Součkov a cihelna | Bez i.č. (4) | neurčená | tělo | Šedo-žlutá | šedá | Ox.-red | Vpichy (2) | slída | 37x64x4 | Šedo-černá | V ruce lepená | hlazený | vypíchaná | 2.51 |
|------------------------------------|--------------|----------|------|------------|------|---------|------------|-------|---------|------------|---------------|---------|-----------|------|

Krabice č. 2 (nekeramické artefakty)

| Naleziště | Inventární číslo | Druh předmětu | Materiál | Výzdoba | Rozměry | Datace | Odkaz na vyobrazení |
|-----------------------------------|------------------|------------------------|----------|---------|---------|--------|---------------------|
| Plotiště n. L. - Součkova cihelna | 10118 | Vývrtek ze sekeromlatu | kámen | — | D - 22 | Neolit | 2.52 |
| Plotiště n. L. - Součkova cihelna | 10119 | Bílý oblázek | kámen | — | D - 45 | Neolit | |
| Plotiště n. L. - Součkova cihelna | 10120 | Pískovcový brousek | kámen | — | D - 50 | Neolit | 2.53 |
| Plotiště n. L. - Součkova cihelna | 10121 | Pískovcový brousek | kámen | — | D - 38 | Neolit | 2.53 |
| Plotiště n. L. - Součkova cihelna | 10122 | pazourek | kámen | — | D - 36 | Neolit | 2.52 |
| Plotiště n. L. - Součkova cihelna | 10123 | pazourek | kámen | — | D - 31 | Neolit | 2.52 |
| Plotiště n. L. - Součkova cihelna | 10124 | pazourek | kámen | — | D - 28 | Neolit | 2.52 |

| | | | | | | | |
|---|---------------|------------------------------|-------|---|--------|--------|------|
| Plotiště n. L. - Součková cihelna | 10125 | Zlomek kamenného nástroje | kámen | — | | Neolit | |
| Plotiště n. L. - Součková cihelna | 10126 - 10137 | pazourek | kámen | — | D - 30 | Neolit | 2.52 |

Krabice č. 3

| Naleziště | Inventární číslo | Druh nádobý | Typ střepu | Barva povrchu | Barva vnitřní | Výpal | Výzdoba | Ostrivo | Rozměry (š,v,t) | Lom (barva) | Vytváření | Povrch | Datace | Odkaz na vyobrazení |
|--|---------------------|----------------|---------------------------|------------------|------------------|--------------|-----------------------------|----------------------|--------------------|----------------|------------------|------------|----------------|------------------------|
| Plotiště n. L. - Součková cihelna | (bez i.č.) 1 | neurčená | Okraj + hrdlo+ tělo | Šedo- hnědý | tmavě hnědá | Ox.- red. | 2x provrtaný + žlábek | Slída+kř. písek | 79x132x9- 11 | hnědá | V ruce lepená | přepálený | Únětická k. | 3.1 |
| Plotiště n. L. - Součková cihelna | (bez i.č.) 2 | neurčená | Hrdlo + podhrdlí | Cihlově hnědá | hnědá | Ox.- red. | Rovné ouško + žlábek | Slída + kř. písek | 128x120x9- 16 | Tmavě hnědá | V ruce lepená | Bez úpravy | Únětická k. | 3.2 |
| Plotiště n. L. - Součková cihelna | (bez i.č.) 3 | neurčená | Okraj + hrdlo | Hnědo- žlutá | hnědá | Ox.- red. | Malý pupík | Slída + kř. písek | 148x90x7- 12 | hnědá | V ruce lepená | Bez úpravy | Únětická k. | 3.3 |

| | | | | | | | | | | | | | | |
|--|-----------------|----------|---------------------|--------------------------|-----------------|--------------|---|----------------------|------------------|-----------------|------------------|-------------------------|----------------|-----|
| Plotiště n. L. - Součková cihelna | (bez i.č.) 4 | neurčená | Dno+pata | Hnědo- černá | Hnědo- černá | Ox.- red. | - | Slída + kř. písek | 137x145x7- 16 | Černo- hnědá | V ruce lepená | drsněný | Únětická k. | 3.4 |
| Plotiště n. L. - Součková cihelna | (bez i.č.) 5 | neurčená | tělo | Hnědo- černá | černá | Ox.- red. | - | Slída + kř. písek | 163x111x10 | Černo- hnědá | V ruce lepená | Hlazený + bez úpravy | Únětická k. | 3.5 |
| Plotiště n. L. - Součková cihelna | (bez i.č.) 6 | neurčená | Okraj + hrdlo | Světle hnědá | hnědá | Ox.- red. | - | Kř. písek | 75x74x7 | černá | V ruce lepená | přepálený | Únětická k. | 3.6 |
| Plotiště n. L. - Součková cihelna | (bez i.č.) 7 | neurčená | tělo | Světle hnědo- šedá | Tmavě šedá | Ox.- red. | - | Slída + kř. písek | 102x127x7- 13 | Hnědo- černá | V ruce lepená | drsněný | Únětická k. | 3.7 |
| Plotiště n. L. - Součková cihelna | (bez i.č.) 8 | neurčená | Dno + pata | Světle hnědá | Světle hnědá | Ox.- red. | - | Slída + kř. písek | 109x110x9 | Světle hnědá | V ruce lepená | Bez úpravy | Únětická k. | 3.8 |
| Plotiště n. L. - Součková cihelna | (bez i.č.) 9 | neurčená | Hrdlo + podhrdlí | Žluto- černá | Žluto- černá | Ox.- red. | - | Slída + kř. písek | 69x66x5-8 | Žluto- černá | V ruce lepená | hlazený | Únětická k. | 3.9 |

| | | | | | | | | | | | | | | |
|--|------------------|----------|--------------------|-------------------------|-----------------|--------------|--------------------------|----------------------|-----------------|-------------------------|------------------|---------------------------------------|----------------|------|
| Plotiště n. L. - Součková cihelna | (bez i.č.) 10 | neurčená | tělo | šedá | šedá | Ox.- red. | - | Slída + kř. písek | 101x100x10 | šedá | V ruce lepená | Drsněný (hřebenování) + hlazený | Únětická k. | 3.10 |
| Plotiště n. L. - Součková cihelna | (bez i.č.) 11 | neurčená | Pata + část dna | Tmavě šedo- hnědá | Černo- hnědá | Ox.- red. | - | Slída + kř. písek | 152x92x5- 14 | Tmavě šedá | V ruce lepená | hlazený | Únětická k. | 3.11 |
| Plotiště n. L. - Součková cihelna | (bez i.č.) 12 | neurčená | Okraj + hrdlo | Světle hnědá | Hnědo- šedá | Ox.- red. | - | Slída + kř. písek | 74x70x8 | Hnědo- šedá | V ruce lepená | Bez úpravy | Únětická k. | 3.12 |
| Plotiště n. L. - Součková cihelna | (bez i.č.) 13 | neurčená | tělo | hnědá | Tmavě hnědá | Ox.- red. | pupík | Slída + kř. písek | 98x87x9-22 | hnědá | V ruce lepená | Hlazený + drsněný | Únětická k. | 3.13 |
| Plotiště n. L. - Součková cihelna | (bez i.č.) 14 | neurčená | Okraj + hrdlo | hnědá | hnědá | Ox.- red. | 2 nevýrazné pupíky | Kř. písek | 70x83x4-7 | hnědá | V ruce lepená | hlazený | Únětická k. | 3.14 |
| Plotiště n. L. - Součková cihelna | (bez i.č.) 15 | neurčená | Okraj + hrdlo | Tmavě hnědo- šedá | Tmavě hnědá | Ox.- red. | - | Slída + kř. písek | 57x113x5- 10 | Tmavě hnědo- šedá | V ruce lepená | Bez úpravy | Únětická k. | 3.15 |

| | | | | | | | | | | | | | | |
|--|------------------|----------|--------------------------------|--------------------------|----------------|--------------|------------------|----------------------|-----------------|-----------------|------------------|-------------------------|----------------|------|
| Plotiště n. L. - Součková cihelna | (bez i.č.) 16 | neurčená | Dno+pata | Světle hnědá | Tmavě hnědá | Ox.- red. | - | Slída + kř. písek | 127x100x9 | hnědá | V ruce lepená | Bez úpravy | Únětická k. | 3.16 |
| Plotiště n. L. - Součková cihelna | (bez i.č.) 17 | neurčená | Okraj + hrdlo | Hnědo- černo- šedá | Hnědo- šedá | Ox.- red. | - | Slída + kř. písek | 89x61x3-9 | Světle hnědá | V ruce lepená | Bez úpravy | Únětická k. | 3.17 |
| Plotiště n. L. - Součková cihelna | (bez i.č.) 18 | neurčená | podhrdlí | Šedo- žlutá | Šedo- žlutá | Ox.- red. | Široký žlábek | Slída + kř. písek | 100x72x9 | šedá | V ruce lepená | Bez úpravy | Únětická k. | 3.18 |
| Plotiště n. L. - Součková cihelna | (bez i.č.) 19 | neurčená | tělo | Šedo- žlutá | Žluto- šedá | Ox. | pupík | Slída + kř. písek | 93x75x7-18 | Žluto- šedá | V ruce lepená | Hlazený + drsněný | Únětická k. | 3.19 |
| Plotiště n. L. - Součková cihelna | (bez i.č.) 20 | neurčená | Okraj + hrdlo + podhrdlí | hnědá | hnědá | Ox.- red. | - | Slída + kř. písek | 113x85x4- 10 | Tmavě hnědá | V ruce lepená | Bez úpravy | Únětická k. | 3.20 |
| Plotiště n. L. - Součková cihelna | (bez i.č.) 21 | neurčená | Okraj + hrdlo | Žluto- šedá | šedá | Ox.- red. | - | Slída + kř. písek | 92x73x7 | šedá | V ruce lepená | Hlazený + bez úpravy | Únětická k. | 3.21 |

| | | | | | | | | | | | | | | |
|--|------------------|-----------|-----------------|---------------------------|---------------------------|--------------|-------|----------------------|------------|---------------------------|------------------|--------------------|----------------|------|
| Plotiště n. L. - Součková cihelna | (bez i.č.) 22 | neurčená | tělo | Světle hnědo- šedá | Tmavě šedo- hnědá | Ox.- red. | – | Slída + kř. písek | 63x95x7-15 | Žluto- šedá | V ruce lepená | hlazený | Únětická k. | 3.22 |
| Plotiště n. L. - Součková cihelna | (bez i.č.) 23 | neurčená | tělo | Žluto- hnědá | Žluto- hnědá | Ox. | – | Slída + kř. písek | 94x81x9-13 | Žluto- hnědá | V ruce lepená | drsňný | Únětická k. | 3.23 |
| Plotiště n. L. - Součková cihelna | (bez i.č.) 24 | přepálený | | | | | | | | | | | | |
| Plotiště n. L. - Součková cihelna | (bez i.č.) 25 | hrnek | Tělo s uchem | Světle hnědo- černá | Světle hnědo- černá | Ox.- red. | – | Slída + kř. písek | 89x65x4-6 | Světle hnědo- černá | V ruce lepená | hlazený | Únětická k. | 3.24 |
| Plotiště n. L. - Součková cihelna | (bez i.č.) 26 | neurčená | Dno + pata | Světle hnědá | Hnědo- černá | Ox.- red. | – | Kř. písek | 70x67x3-9 | Světle hnědo- černá | V ruce lepená | Omletý + drsňný | Únětická k. | 3.25 |
| Plotiště n. L. - Součková cihelna | (bez i.č.) 27 | neurčená | tělo | Světle hnědá | Světle hnědá | Ox. | pupík | Slída + kř. písek | 59x64x9-16 | Světle hnědá | V ruce lepená | Bez úpravy | Únětická k. | 3.26 |

| | | | | | | | | | | | | | | |
|--|------------------|----------|------------------|---------------------------|---------------------------|--------------|---------------------|----------------------|------------------|---------------------------|------------------|---------------------|----------------|------|
| Plotiště n. L. - Součková cihelna | (bez i.č.) 28 | neurčená | Okraj + hrdlo | Světle hnědo- šedá | Světle hnědá | Ox.- red. | - | Slída + kř. písek | 44x78x2-8 | Světle hnědá | V ruce lepená | Bez úpravy | Únětická k. | 3.27 |
| Plotiště n. L. - Součková cihelna | (bez i.č.) 29 | neurčená | tělo | Světle hnědá | Světle hnědá | Ox.- red. | - | Slída + kř. písek | 72x68x8 | Tmavě šedá | V ruce lepená | Bez úpravy | Únětická k. | |
| Plotiště n. L. - Součková cihelna | (bez i.č.) 30 | neurčená | Dno + pata | Světle hnědo- žlutá | Tmavě hnědá | Ox.- red. | - | Kř. písek | 107x120x8- 15 | Světle hnědo- žlutá | V ruce lepená | Hlazený + omletý | Únětická k. | 3.28 |
| Plotiště n. L. - Součková cihelna | (bez i.č.) 31 | neurčená | Okraj + hrdlo | Žluto- světle hnědá | Žluto- světle hnědá | Ox. | - | Kř. písek | 61x60x8 | Žluto- světle hnědá | V ruce lepená | přepálený | Únětická k. | |
| Plotiště n. L. - Součková cihelna | (bez i.č.) 32 | neurčená | tělo | Tmavě šedo- hnědá | Tmavě šedo- hnědá | Ox.- red. | 2 plastic. žebra | Slída + kř. písek | 65x58x10 | Tmavě šedo- hnědá | V ruce lepená | hlazený | Únětická k. | 3.29 |
| Plotiště n. L. - Součková cihelna | (bez i.č.) 33 | neurčená | Okraj + hrdlo | Šedo- hnědá | Šedo- hnědá | Ox.- red. | - | Slída + kř. písek | 67x50x10 | Šedo- hnědá | V ruce lepená | přepálený | Únětická k. | 3.30 |

| | | | | | | | | | | | | | | |
|--|------------------|----------|------------------|-----------------|-----------------|--------------|---|---------------------------------------|------------|-----------------|------------------|--------------------------|----------------|------|
| Plotiště n. L. - Součková cihelna | (bez i.č.) 34 | neurčená | Okraj + hrdlo | Světle hnědá | Světle hnědá | Ox. | – | Kř. písek | 56x57x3-7 | Světle hnědá | V ruce lepená | Bez úpravy | Únětická k. | 3.31 |
| Plotiště n. L. - Součková cihelna | (bez i.č.) 35 | neurčená | tělo | šedá | Černo- šedá | Ox.- red. | – | Kř. Písek + slída | 52x68x6 | černá | V ruce lepená | Drsněný (hřebenování) | Únětická k. | 3.32 |
| Plotiště n. L. - Součková cihelna | (bez i.č.) 36 | neurčená | tělo | Šedo- žlutá | žlutá | Ox.- red. | – | Slída + kř. písek | 55x58x7-10 | žlutá | V ruce lepená | Lehce přepálený | Únětická k. | |
| Plotiště n. L. - Součková cihelna | (bez i.č.) 37 | neurčená | Okraj + hrdlo | šedá | Šedo- hnědá | Ox.- red. | – | Kř. písek | 58x36x6 | Šedo- hnědá | V ruce lepená | přepálený | Únětická k. | |
| Plotiště n. L. - Součková cihelna | (bez i.č.) 38 | neurčená | tělo | Žluto- hnědá | Žluto- hnědá | Ox. | – | Slída + kř. písek | 51x66x4-5 | Žluto- hnědá | V ruce lepená | omletý | Únětická k. | |
| Plotiště n. L. - Součková cihelna | (bez i.č.) 39 | neurčená | Okraj + hrdlo | Světle hnědá | šedá | Ox.- red. | – | Slída + kř. Písek + org. mat | 45x60x7 | Hnědo- šedá | V ruce lepená | Bez úpravy | Únětická k. | |

| | | | | | | | | | | | | | | |
|--|------------------|----------|----------------------------|---------------------------|---------------------------|--------------|--------------------|-------------------------|------------|--------------------------|------------------|------------|----------------|------|
| Plotiště n. L. - Součková cihelna | (bez i.č.) 40 | neurčená | Dno + pata | Světle hnědá | Hnědo- černá | Ox.- red. | - | Kř. písek | 117x102x10 | Hnědo- černá | V ruce lepená | Bez úpravy | Únětická k. | |
| Plotiště n. L. - Součková cihelna | (bez i.č.) 41 | neurčená | Okraj + hrdlo + tělo | Světle hnědo- černá | Světle hnědo- černá | Ox.- red. | Plastické žebro | Kř. Písek + slída | 230x170x9 | Světle hnědá | V ruce lepená | hlazený | Únětická k. | 3.33 |
| Plotiště n. L. - Součková cihelna | (bez i.č.) 42 | neurčená | tělo | Žluto- šedá | žlutá | Ox. | - | Slída + kř. písek | 52x41x8 | žlutá | V ruce lepená | hlazený | Únětická k. | |
| Plotiště n. L. - Součková cihelna | (bez i.č.) 43 | neurčená | tělo | Světle hnědo- šedá | Světle hnědá | Ox. | - | Kř. Písek + slída | 62x58x7 | Světle hnědá | V ruce lepená | hlazený | Únětická k. | |
| Plotiště n. L. - Součková cihelna | (bez i.č.) 44 | neurčená | tělo | šedá | šedá | Ox.- red. | - | Slída + kř. písek | 24x33x6 | Šedo- hnědá | V ruce lepená | přepálený | Únětická k. | |
| Plotiště n. L. - Součková cihelna | (bez i.č.) 45 | neurčená | tělo | Šedo- hnědá | Šedo- hnědá | Ox.- red. | - | Slída + kř. písek | 55x58x7 | Světle hnědo- šedá | V ruce lepená | Bez úpravy | Únětická k. | |

| | | | | | | | | | | | | | |
|--|------------------|----------|------|--------------------------|--------------------------|--------------|---|----------------------|------------|-----------------|------------------|------------|----------------|
| Plotiště n. L. - Součková cihelna | (bez i.č.) 46 | neurčená | tělo | Světle hnědá | Světle hnědá | Ox. | - | Slída + kř. písek | 70x81x8 | Světle hnědá | V ruce lepená | Bez úpravy | Únětická k. |
| Plotiště n. L. - Součková cihelna | (bez i.č.) 47 | neurčená | tělo | šedá | hnědá | Ox.- red. | - | Slída + kř. písek | 48x58x7 | hnědá | V ruce lepená | Bez úpravy | Únětická k. |
| Plotiště n. L. - Součková cihelna | (bez i.č.) 48 | neurčená | dno | černá | Hnědo- šedá | Ox.- red. | - | Slída + kř. písek | 110x57x6-8 | Šedo- hnědá | V ruce lepená | Bez úpravy | Únětická k. |
| Plotiště n. L. - Součková cihelna | (bez i.č.) 49 | neurčená | tělo | Šedo- hnědá | Šedo- hnědá | Ox.- red. | - | Slída + kř. písek | 58x48x6-7 | Šedo- hnědá | V ruce lepená | Bez úpravy | Únětická k. |
| Plotiště n. L. - Součková cihelna | (bez i.č.) 50 | neurčená | tělo | Světle hnědo- šedá | Světlo hnědo- šedá | Ox.- red. | - | Slída + kř. písek | 37x61x6-7 | Šedo- hnědá | V ruce lepená | Bez úpravy | Únětická k. |
| Plotiště n. L. - Součková cihelna | (bez i.č.) 51 | neurčená | tělo | Světle hnědo- šedá | Tmavě hnědá | Ox.- red. | - | Slída + kř. písek | 36x72x7-10 | Tmavě hnědá | V ruce lepená | Bez úpravy | Únětická k. |

| | | | | | | | | | | | | | |
|--|------------------|----------|------------------|--------------------------|--------------------------|--------------|---|----------------------|---------|-----------------|------------------|------------|----------------|
| Plotiště n. L. - Součková cihelna | (bez i.č.) 52 | neurčená | tělo | Hnědo- černá | Hnědo- černá | Ox.- red. | – | Slí+ kř. písek | 56x60x8 | Hnědo- černá | V ruce lepená | Bez úpravy | Únětická k. |
| Plotiště n. L. - Součková cihelna | (bez i.č.) 53 | neurčená | tělo | Světle hnědá | Světle hnědá | Ox. | – | Kř. písek | 50x25x6 | Světle hnědá | V ruce lepená | Bez úpravy | Únětická k. |
| Plotiště n. L. - Součková cihelna | (bez i.č.) 54 | neurčená | Okraj + hrdlo | Světle hnědá | Světle hnědá | Ox.- red. | – | Slída + kř. písek | 66x65x8 | Tmavě hnědá | V ruce lepená | hlazený | Únětická k. |
| Plotiště n. L. - Součková cihelna | (bez i.č.) 55 | neurčená | tělo | šedá | Světle hnědá | Ox.- red. | – | Slída + kř. písek | 71x49x8 | hnědá | V ruce lepená | Bez úpravy | Únětická k. |
| Plotiště n. L. - Součková cihelna | (bez i.č.) 56 | neurčená | tělo | Světle šedá | Šedo- hnědá | Ox.- red. | – | Slída + kř. písek | 47x27x6 | Světle hnědá | V ruce lepená | Bez úpravy | Únětická k. |
| Plotiště n. L. - Součková cihelna | (bez i.č.) 57 | neurčená | tělo | Světle hnědo- šedá | Světle hnědo- šedá | Ox.- red. | – | Slída + kř. písek | 75x62x7 | Šedo- hnědá | V ruce lepená | Bez úpravy | Únětická k. |

| | | | | | | | | | | | | | |
|--|------------------|----------|------|--------------------------|-----------------|--------------|---|----------------------|------------|---------------------------|------------------|------------|----------------|
| Plotiště n. L. - Součková cihelna | (bez i.č.) 58 | neurčená | tělo | Světle hnědo- šedá | Světle šedá | Ox.- red. | - | Slída + kř. písek | 95x75x8 | Tmavě šedá | V ruce lepená | Bez úpravy | Únětická k. |
| Plotiště n. L. - Součková cihelna | (bez i.č.) 59 | neurčená | tělo | Šedo- hnědá | Hnědo- šedá | Ox.- red. | - | Slída + kř. písek | 85x50x7 | Hnědo- šedá | V ruce lepená | Bez úpravy | Únětická k. |
| Plotiště n. L. - Součková cihelna | (bez i.č.) 60 | neurčená | tělo | Šedo- hnědá | Šedo- hnědá | Ox.- red. | - | Slída + kř. písek | 58x68x7 | Šedo- hnědá | V ruce lepená | Bez úpravy | Únětická k. |
| Plotiště n. L. - Součková cihelna | (bez i.č.) 61 | neurčená | tělo | Šedo- hnědá | Šedo- hnědá | Ox.- red. | - | Slída + kř. písek | 110x58x7 | Šedo- hnědá | V ruce lepená | Bez úpravy | Únětická k. |
| Plotiště n. L. - Součková cihelna | (bez i.č.) 62 | neurčená | tělo | černá | černá | Ox.- red. | - | Slída + kř. písek | 53x49x7 | černá | V ruce lepená | Bez úpravy | Únětická k. |
| Plotiště n. L. - Součková cihelna | (bez i.č.) 63 | neurčená | dno | Světle hnědá | Světle hnědá | Ox.- red. | - | Slída + kř. písek | 86x55x7-13 | Světle hnědo- černá | V ruce lepená | Bez úpravy | Únětická k. |

| | | | | | | | | | | | | | |
|--|------------------|----------|------|--------------------------|-------------------------|--------------|---|----------------------|----------|-----------------|------------------|------------|----------------|
| Plotiště n. L. - Součková cihelna | (bez i.č.) 64 | neurčená | tělo | Světle hnědo- šedá | Světle hnědá | Ox. | - | Slída + kř. písek | 45x50x6 | Světle hnědá | V ruce lepená | Bez úpravy | Únětická k. |
| Plotiště n. L. - Součková cihelna | (bez i.č.) 65 | neurčená | tělo | šedá | šedá | Ox.- red. | - | Slída + kř. písek | 112x68x8 | Světle hnědá | V ruce lepená | přepálený | Únětická k. |
| Plotiště n. L. - Součková cihelna | (bez i.č.) 66 | neurčená | tělo | Tmavě hnědá | Tmavě hnědá | Ox.- red. | - | Slída + kř. písek | 55x40x8 | Tmavě hnědá | V ruce lepená | Bez úpravy | Únětická k. |
| Plotiště n. L. - Součková cihelna | (bez i.č.) 67 | neurčená | tělo | šedá | šedá | Ox.- red. | - | Slída + kř. písek | 80x62x7 | hnědá | V ruce lepená | přepálený | Únětická k. |
| Plotiště n. L. - Součková cihelna | (bez i.č.) 68 | neurčená | tělo | Tmavě šedo- hnědá | Tmavě šedo- hnědá | Ox.- red. | - | Slída + kř. písek | 100x79x7 | Tmavě hnědá | V ruce lepená | hlazený | Únětická k. |
| Plotiště n. L. - Součková cihelna | (bez i.č.) 69 | neurčená | tělo | Tmavě šedo- hnědá | Tmavě šedo- hnědá | Ox.- red. | - | Slída + kř. písek | 88x55x8 | Tmavě hnědá | V ruce lepená | Bez úpravy | Únětická k. |

| | | | | | | | | | | | | | |
|--|------------------|----------|------|-----------------|-----------------|--------------|---|----------------------|-----------|-----------------|------------------|------------|----------------|
| Plotiště n. L. - Součková cihelna | (bez i.č.) 70 | neurčená | tělo | Hnědo- černá | Hnědo- černá | Ox.- red. | – | Kř. písek | 60x35x8 | Černo- hnědá | V ruce lepená | Bez úpravy | Únětická k. |
| Plotiště n. L. - Součková cihelna | (bez i.č.) 71 | neurčená | tělo | Světle černá | hnědá | Ox.- red. | – | Kř. písek | 65x36x7 | Světle černá | V ruce lepená | Bez úpravy | Únětická k. |
| Plotiště n. L. - Součková cihelna | (bez i.č.) 72 | neurčená | tělo | hnědá | hnědá | Ox. | – | Slída + kř. písek | 39x65x6 | hnědá | V ruce lepená | Bez úpravy | Únětická k. |
| Plotiště n. L. - Součková cihelna | (bez i.č.) 73 | neurčená | tělo | Tmavě hnědá | Tmavě hnědá | Ox.- red. | – | Slída + kř. písek | 58x63x8 | Tmavě hnědá | V ruce lepená | přepálená | Únětická k. |
| Plotiště n. L. - Součková cihelna | (bez i.č.) 74 | neurčená | tělo | šedá | hnědá | Ox.- red. | – | Slída + kř. písek | 92x110x7 | Hnědo- šedá | V ruce lepená | přepálený | Únětická k. |
| Plotiště n. L. - Součková cihelna | (bez i.č.) 75 | neurčená | tělo | šedá | šedá | Ox.- red. | – | Slída + kř. písek | 120x104x9 | Hnědo- šedá | V ruce lepená | přepálený | Únětická k. |

| | | | | | | | | | | | | | |
|--|------------------|----------|------|-----------------|-----------------|--------------|---|----------------------|---------|-----------------|------------------|-------------------------|----------------|
| Plotiště n. L. - Součková cihelna | (bez i.č.) 76 | neurčená | tělo | Žluto- hnědá | Žluto- hnědá | Ox.- red. | - | Slída + kř. písek | 69x50x8 | Světle hnědá | V ruce lepená | Bez úpravy | Únětická k. |
| Plotiště n. L. - Součková cihelna | (bez i.č.) 77 | neurčená | tělo | hnědá | hnědá | Ox.- red. | - | Slída + kř. písek | 70x55x7 | šedá | V ruce lepená | Bez úpravy | Únětická k. |
| Plotiště n. L. - Součková cihelna | (bez i.č.) 78 | neurčená | tělo | Tmavě šedá | Tmavě šedá | Ox.- red. | - | Slída + kř. písek | 75x75x7 | Šedo- hnědá | V ruce lepená | přepálený | Únětická k. |
| Plotiště n. L. - Součková cihelna | (bez i.č.) 79 | neurčená | tělo | Světle hnědá | Světle hnědá | Ox. | - | Slída + kř. písek | 35x30x8 | Světle hnědá | V ruce lepená | hlazený | Únětická k. |
| Plotiště n. L. - Součková cihelna | (bez i.č.) 80 | neurčená | tělo | Světle hnědá | Hnědo- šedá | Ox.- red. | - | Slída + kř. písek | 65x63x8 | Hnědo- šedá | V ruce lepená | Bez úpravy | Únětická k. |
| Plotiště n. L. - Součková cihelna | (bez i.č.) 81 | neurčená | tělo | Černo- hnědá | Černo- hnědá | Ox.- red. | - | Slída + kř. písek | 85x68x9 | Černo- hnědá | V ruce lepená | Hlazený + bez úpravy | Únětická k. |

| | | | | | | | | | | | | | |
|--|------------------|----------|------|-----------------|-----------------|--------------|---|-------------------------|------------|-----------------|------------------|---------------------------|----------------|
| Plotiště n. L. - Součková cihelna | (bez i.č.) 82 | neurčená | tělo | Světle hnědá | Světle hnědá | Ox.- red. | - | slída | 82x47x7 | Černo- hnědá | V ruce lepená | Bez úpravy | Únětická k. |
| Plotiště n. L. - Součková cihelna | (bez i.č.) 83 | neurčená | tělo | Šedo- hnědá | šedá | Ox.- red. | - | Slída + kř. písek | 48x75x7 | Hnědo- černá | V ruce lepená | přepálený | Únětická k. |
| Plotiště n. L. - Součková cihelna | (bez i.č.) 84 | neurčená | tělo | Hnědo- šedá | Šedo- hnědá | Ox.- red. | - | Kř. písek | 60x88x8 | Tmavě hnědá | V ruce lepená | Bez úpravy | Únětická k. |
| Plotiště n. L. - Součková cihelna | (bez i.č.) 85 | neurčená | tělo | hnědá | hnědá | Ox.- red. | - | Kř. Písek + slída | 57x60x7 | Tmavě hnědá | V ruce lepená | Bez úpravy | Únětická k. |
| Plotiště n. L. - Součková cihelna | (bez i.č.) 86 | neurčená | tělo | hnědá | hnědá | Ox.- red. | - | Kř. písek | 65x61x10 | Světle černá | V ruce lepená | Bez úpravy | Únětická k. |
| Plotiště n. L. - Součková cihelna | (bez i.č.) 87 | neurčená | tělo | Šedo- hnědá | hnědá | Ox.- red. | - | Kř. Písek + slída | 103x80x7-9 | Šedo- hnědá | V ruce lepená | Bez úpravy + přepálený | Únětická k. |

| | | | | | | | | | | | | | |
|--|------------------|----------|------|-----------------|----------------|--------------|---|-----------|---------|----------------|------------------|------------|----------------|
| Plotiště n. L. - Součková cihelna | (bez i.č.) 88 | neurčená | tělo | Hnědo- šedá | Tmavě hnědá | Ox.- red. | – | Kř. písek | 70x72x8 | Tmavě hnědá | V ruce lepená | Bez úpravy | Únětická k. |
| Plotiště n. L. - Součková cihelna | (bez i.č.) 89 | neurčená | tělo | Světle hnědá | hnědá | Ox.- red. | – | Kř. písek | 47x32x7 | černá | V ruce lepená | Bez úpravy | Únětická k. |
| Plotiště n. L. - Součková cihelna | (bez i.č.) 90 | neurčená | tělo | Hnědo- šedá | Hnědo- šedá | Ox.- red. | – | Kř. písek | 60x53x8 | Tmavě hnědá | V ruce lepená | Bez úpravy | Únětická k. |

Krabice č. 4

| Naleziště | Inventární číslo | Druh nádoby | Typ střepu | Barva povrchu | Barva vnitřní | Výpal | Výzdoba | Ostřívo | Rozměry(š,v,t) | Lom (barva) | Vytváření | Povrch | Datace | Odkaz na vyobrazení |
|-----------------------------------|------------------|-------------|----------------------|-------------------|------------------|----------|---------|-------------------|----------------|--------------|---------------|---------------------|-------------|---------------------|
| Plotiště n. L. - Součková cihelna | 1. | neurčená | tělo | Světle hnědo-šedá | Světle hnědá | Ox.-red. | – | Slída + kř. písek | 71x94x9 | Světle hnědá | V ruce lepená | Bez úpravy | Únětická k. | 4.1 |
| Plotiště n. L. - Součková cihelna | 2. | neurčená | Okraj + hrdlo | Světle hnědá | Hnědo-tmavě šedá | Ox.-red. | – | Kř. písek | 110x93x8 | Světle hnědá | V ruce lepená | Hlazený + přepálený | Únětická k. | 4.2 |
| Plotiště n. L. - Součková cihelna | 3. | neurčená | Okraj + hrdlo + tělo | Světle hnědá | Tmavě šedá | Ox.-red. | pupík | Kř. Písek + slída | 79x143x7 | Tmavě šedá | V ruce lepená | Hlazený + drsněný | Únětická k. | 4.3 |
| Plotiště n. L. – Součková cihelna | 4. | neurčená | Okraj + hrdlo | Světle hnědá | Hnědo-šedá | Ox.-red. | – | Kř. písek | 92x53x7 | Hnědo-šedá | V ruce lepená | Hlazený + přepálený | Únětická k. | 4.4 |

| | | | | | | | | | | | | | | |
|-----------------------------------|-----|----------|--------------------------|------------------|------------------|----------|---|-------------------|--------------|------------------|---------------|-----------------------|-------------|------|
| Plotiště n. L. – Součková cihelna | 5. | neurčená | Okraj + hrdlo + tělo | Tmavě šedo-hnědá | Tmavě šedo-hnědá | Ox.-red. | 2 plastická žebra + pupík + 2 provrtání | Slída + kř. písek | 143x153x6-12 | Hnědo-šedá | V ruce lepená | hlazený | Únětická k. | 4.5 |
| Plotiště n. L. – Součková cihelna | 6. | neurčená | tělo | Tmavě šedá | Světle černá | Ox.-red. | – | Slída + kř. písek | 103x110x8 | Tmavě šedá | V ruce lepená | Bez úpravy | Únětická k. | 4.6 |
| Plotiště n. L. - Součková cihelna | 7. | neurčená | Okraj + hrdlo | Černo-hnědá | Černo-hnědá | Ox.-red. | pupík | Kř. písek | 183x87x10 | Hnědo-černá | V ruce lepená | hlazený | Únětická k. | 4.7 |
| Plotiště n. L. – Součková cihelna | 8. | neurčená | Okraj + hrdlo + podhrdlí | Šedo-hnědý | Šedo-hnědá | Ox.-red. | 2 plastická žebra + pupík | Slída + kř. písek | 147x170x5-10 | Tmavě šedá | V ruce lepená | hlazený | Únětická k. | 4.8 |
| Plotiště n. L. – Součková cihelna | 9. | neurčená | Část hrdla + podhrdlí | hnědá | hnědá | Ox.-red. | – | Slída + kř. písek | 79x77x9 | hnědá | V ruce lepená | Drsněný + bez úpravy | Únětická k. | 4.9 |
| Plotiště n. L. – Součková cihelna | 10. | neurčená | tělo | Světle hnědá | Tmavě šedo-hnědá | Ox.-red. | – | Slída + kř. písek | 84x165x8 | Tmavě šedo-hnědá | V ruce lepená | Drsněný (hřebenování) | Únětická k. | 4.10 |
| Plotiště n. L. – Součková cihelna | 11. | neurčená | Okraj + hrdlo | Šedo-hnědá | Šedo-hnědá | Ox.-red. | – | Slída + kř. písek | 82x99x5-9 | Šedo-hnědá | V ruce lepená | Bez úpravy | Únětická k. | 4.11 |

| | | | | | | | | | | | | | | |
|--|-----|----------|---------------------|--------------------------|--------------------------|--------------|---|-------------------------|------------------|-----------------|------------------|---|-----------------|------|
| Plotiště n. L. – Součková cihelna | 12. | neurčená | Dno+pata | Hnědo- černá | Hnědo- šedo- černá | Ox.- red. | – | Kř. Písek + slída | 101x96x4-9 | Hnědo- černá | V ruce lepená | Bez úpravy | Únětic ká k. | 4.12 |
| Plotiště n. L. – Součková cihelna | 13. | neurčená | Okraj + hrdlo | Světle hnědo- šedá | Černo- hnědá | Ox.- red. | – | Kř. písek | 97x98x8 | Hnědo- šedá | V ruce lepená | Bez úpravy + hlazený | Únětic ká k. | 4.13 |
| Plotiště n. L. – Součková cihelna | 14. | neurčená | tělo | Světle hnědo- šedá | Černo- šedo- hnědá | Ox.- red. | – | Slída + kř. písek | 103x75x8 | Hnědo- černá | V ruce lepená | Hlazený - drsněný - přepále ný | Únětic ká k. | 4.14 |
| Plotiště n. L. - Součková cihelna | 15. | neurčená | Hrdlo + podhrdlí | Světle šedo- hnědá | šedá | Ox.- red. | – | Slída + kř. písek | 153x128x5- 11 | Šedo- hnědá | V ruce lepená | Drsně ný + hlazený | Únětic ká k. | 4.15 |
| Plotiště n. L. – Součková cihelna | 16. | neurčená | Dno + pata | Hnědo- šedá | hnědá | Ox.- red. | – | Slída + kř. písek | 64x81x10 | Hnědo- šedá | V ruce lepená | Bez úpravy | Únětic ká k. | 4.16 |
| Plotiště n. L. – Součková cihelna | 17. | neurčená | dno | hnědá | hnědá | Ox.- red. | – | Slída + kř. písek | 142x66x10- 13 | černá | V ruce lepená | Bez úpravy | Únětic ká k. | 4.17 |

| | | | | | | | | | | | | | | |
|--|-----|----------|---------------------|--------------------------|---------------------------|--------------|-------------------------|-------------------------|-----------------|----------------|------------------|--|-----------------|------|
| Plotiště n. L. – Součková cihelna | 18. | neurčená | Hrdlo + podhrdlí | hnědá | šedá | Ox.- red. | pupík | Slída + kř. písek | 88x73x10- 20 | černá | V ruce lepená | Bez úpravy + drsněný | Únětic ká k. | 4.18 |
| Plotiště n. L. – Součková cihelna | 19. | neurčená | Okraj + hrdlo | Šedo- černá | Světle černo- hnědá | Ox.- red. | – | Slída + kř. písek | 118x88x8 | Šedo- hnědá | V ruce lepená | Bez úpravy + přepále ný | Únětic ká k. | 4.19 |
| Plotiště n. L. – Součková cihelna | 20. | neurčená | Okraj + hrdlo | Šedo- hnědá | Šedo- hnědá | Ox.- red. | – | Kř. písek | 75x62x6 | šedá | V ruce lepená | Hlazený , drsně ný, přepále ný | Únětic ká k. | 4.20 |
| Plotiště n. L. – Součková cihelna | 21. | neurčená | Okraj + hrdlo | Šedo- hnědá | hnědá | Ox.- red. | – | Slída + kř. písek | 66x69x4-9 | šedá | V ruce lepená | Bez úpravy | Únětic ká k. | 4.21 |
| Plotiště n. L. – Součková cihelna | 22. | neurčená | tělo | Černo- šedá | Světle hnědo- šedá | Ox.- red. | – | Slída + kř. písek | 108x62x7 | Černo- šedá | V ruce lepená | Bez úpravy | Únětic ká k. | |
| Plotiště n. L. – Součková cihelna | 23. | neurčená | tělo | Hnědo- šedo- černá | hnědá | Ox.- red. | 2 plastická žebra | Slída + kř. písek | 89x62x8-10 | hnědá | V ruce lepená | Bez úpravy | Únětic ká k. | 4.22 |

| | | | | | | | | | | | | | | |
|--|-----|----------|---------------|----------------|-----------------|--------------|---|-------------------------|-----------------|--------------------------|------------------|------------------------------|-----------------|------|
| Plotiště n. L. – Součková cihelna | 24. | neurčená | Dno- pata | Tmavě hnědá | Černo- hnědá | Ox.- red. | – | Slída + kř. písek | 76x51x7 | Černo- šedo- hnědá | V ruce lepená | Bez úpravy | Únětic ká k. | 4.23 |
| Plotiště n. L. – Součková cihelna | 25. | neurčená | Dno+pa ta | šedá | hnědá | Ox.- red. | – | Slída + kř. písek | 95x43x8-14 | Černo- šedá | V ruce lepená | Bez úpravy | Únětic ká k. | 4.24 |
| Plotiště n. L. - Součková cihelna | 26. | neurčená | Dno + pata | hnědá | Hnědo- černá | Ox.- red. | – | Slída + kř. písek | 59x60x10 | hnědá | V ruce lepená | Bez úpravy | Únětic ká k. | 4.25 |
| Plotiště n. L. - Součková cihelna | 27. | neurčená | tělo | hnědá | Tmavě hnědá | Ox.- red. | – | Slída + kř. písek | 41x84x11 | Tmavě hnědo- černá | V ruce lepená | drsňný | Únětic ká k. | 4.26 |
| Plotiště n. L. – Součková cihelna | 28. | neurčená | Dno+pa ta | Šedo- hnědá | hnědá | Ox.- red. | – | Slída + kř. písek | 63x76x12- 25 | Tmavě šedo- černá | V ruce lepená | Bez úpravy + omletý | Únětic ká k. | 4.27 |
| Plotiště n. L. – Součková cihelna | 29. | neurčená | pata | Hnědo- šedá | hnědá | Ox.- red. | – | Slída + kř. písek | 48x57x8-18 | černá | V ruce lepená | Bez úpravy | Únětic ká k. | 4.28 |
| Plotiště n. L. – Součková cihelna | 30. | neurčená | pata | hnědá | Tmavě šedá | Ox.- red. | – | Slída + kř. písek | 63x80x11- 18 | černá | V ruce lepená | Bez úpravy + drsňný | Únětic ká k. | 4.29 |

| | | | | | | | | | | | | | | |
|--|-----|----------|------|--------------------------|---------------------------|--------------|---|-------------------------|-----------------|-----------------|------------------|---------------|-----------------|------|
| Plotiště n. L. – Součková cihelna | 31. | neurčená | dno | černá | Hnědo- černá | Ox.- red. | – | Slída + kř. písek | 82x72x10 | černá | V ruce lepená | Bez úpravy | Únětic ká k. | 4.30 |
| Plotiště n. L. – Součková cihelna | 32. | neurčená | tělo | Světle hnědá | Světle hnědo- černá | Ox.- red. | – | Slída + kř. písek | 200x70x7 | Hnědo- černá | V ruce lepená | hlazený | Únětic ká k. | |
| Plotiště n. L. – Součková cihelna | 33. | neurčená | tělo | Světle hnědo- šedá | Hnědo- šedá | Ox.- red. | – | Slída + kř. písek | 123x95x8 | šedá | V ruce lepená | Bez úpravy | Únětic ká k. | |
| Plotiště n. L. – Součková cihelna | 34. | neurčená | tělo | Světle hnědá | šedá | Ox.- red. | – | Slída + kř. písek | 110x77x8 | šedá | V ruce lepená | Bez úpravy | Únětic ká k. | |
| Plotiště n. L. – Součková cihelna | 35. | neurčená | tělo | Světle hnědá | Světle hnědá | Ox. | – | Slída + kř. písek | 120x73x8 | Světle hnědá | V ruce lepená | Bez úpravy | Únětic ká k. | |
| Plotiště n. L. – Součková cihelna | 36. | neurčená | tělo | Hnědo- černo- šedá | hnědá | Ox.- red. | – | Slída + kř. písek | 156x115x8 | Tmavě šedá | V ruce lepená | Bez úpravy | Únětic ká k. | |
| Plotiště n. L. – Součková cihelna | 37. | neurčená | tělo | Světle hnědá | Šedo- hnědá | Ox.- red. | – | Slída + kř. písek | 129x62x9- 10 | šedá | V ruce lepená | Bez úpravy | Únětic ká k. | |

| | | | | | | | | | | | | | | |
|--|-----|----------|------|----------------------------|---------------------------|--------------|---|-------------------------|------------|---------------------------|------------------|---------------|-----------------|--|
| Plotiště n. L. – Součková cihelna | 38. | neurčená | tělo | Hnědo- šedá | Hnědo- šedá | Ox.- red. | – | Slída + kř. písek | 103x97x7 | šedá | V ruce lepená | Bez úpravy | Únětic ká k. | |
| Plotiště n. L. – Součková cihelna | 39. | neurčená | tělo | Světle hnědá | Cihlově hnědá | Ox.- red. | – | Slída + kř. písek | 107x80x8 | černá | V ruce lepená | Bez úpravy | Únětic ká k. | |
| Plotiště n. L. – Součková cihelna | 40. | neurčená | dno | Světle hnědá | Tmavě šedá | Ox.- red. | – | Slída + kř. písek | 73x82x7-13 | Tmavě hnědá | V ruce lepená | Bez úpravy | Únětic ká k. | |
| Plotiště n. L. – Součková cihelna | 41. | neurčená | tělo | Světle hnědá | Černo- šedo- hnědá | Ox.- red. | – | Slída + kř. písek | 65x88x7-8 | černá | V ruce lepená | Bez úpravy | Únětic ká k. | |
| Plotiště n. L. – Součková cihelna | 42. | neurčená | tělo | Světle hnědá | Cihlově hnědá | Ox.- red. | – | Slída + kř. písek | 78x75x8 | Černo- hnědá | V ruce lepená | Bez úpravy | Únětic ká k. | |
| Plotiště n. L. – Součková cihelna | 43. | neurčená | tělo | Cihlově hnědá | Světle hnědá | Ox.- red. | – | Slída + kř. písek | 90x55x8 | Světle černo- hnědá | V ruce lepená | Bez úpravy | Únětic ká k. | |
| Plotiště n. L. – Součková cihelna | 44. | neurčená | tělo | Cihlově- hnědo- šedá | Cihlově hnědo- šedá | Ox.- red. | – | Slída + kř. písek | 98x69x8 | šedá | V ruce lepená | Bez úpravy | Únětic ká k. | |

| | | | | | | | | | | | | | | |
|--|-----|----------|------|------------------|--------------------|--------------|---|-------------------------|-----------|----------------|------------------|---------------|-----------------|--|
| Plotiště n. L. – Součková cihelna | 45. | neurčená | tělo | šedá | šedá | Ox.- red. | – | Kř. písek | 89x50x7 | Tmavě šedá | V ruce lepená | Bez úpravy | Únětic ká k. | |
| Plotiště n. L. – Součková cihelna | 46. | neurčená | tělo | Hnědo- šedá | Cihlově červená | Ox.- red. | – | Slída + kř. písek | 75x56x8 | Tmavě šedá | V ruce lepená | Bez úpravy | Únětic ká k. | |
| Plotiště n. L. – Součková cihelna | 47. | neurčená | tělo | Světle hnědá | šedá | Ox.- red. | – | Slída + kř. písek | 89x49x7-9 | Šedo- hnědá | V ruce lepená | Bez úpravy | Únětic ká k. | |
| Plotiště n. L. – Součková cihelna | 48. | neurčená | tělo | Světle hnědá | černá | Ox.- red. | – | Slída + kř. písek | 48x93x7 | černá | V ruce lepená | Bez úpravy | Únětic ká k. | |
| Plotiště n. L. – Součková cihelna | 49. | neurčená | tělo | Světle hnědá | Světle hnědá | Ox.- red. | – | Slída + kř. písek | 38x65x7 | černá | V ruce lepená | Bez úpravy | Únětic ká k. | |
| Plotiště n. L. – Součková cihelna | 50. | neurčená | tělo | Cihlově hnědá | šedá | Ox.- red. | – | Slída + kř. písek | 51x37x7 | Tmavě šedá | V ruce lepená | Bez úpravy | Únětic ká k. | |

Krabice č. 5

| Naleziště | Inventární číslo | Druh nádoby | Typ střepu | Barva povrchu | Barva vnitřní | Výpal | Výzdoba | Ostřivo | Rozměry(š,v,t) | Lom (barva) | Vytváření | Povrch | Datace | Odkaz na vyobrazení |
|-----------------------------------|------------------|-------------|------------|---------------|---------------|----------|---------|-------------------|----------------|-------------|---------------|------------|---------------|---------------------|
| Plotiště n. L. - Součkova cihelna | 7335 | neurčená | tělo | Žluto-šedá | Žluto-šedá | Ox.-red. | -- | Kř. písek | 102x90x12 | Žluto-šedá | V ruce lepená | drsněný | Pozdní neolit | |
| Plotiště n. L. - Součkova cihelna | 7336 | neurčená | tělo | Žluto-šedá | Žluto-šedá | Ox.-red. | - | Kř. písek | 84x68x8 | Žluto-šedá | V ruce lepená | drsněný | Pozdní neolit | |
| Plotiště n. L. - Součkova cihelna | 7337 | neurčená | tělo | žlutá | Žluto-šedá | Ox.-red. | - | Kř. Písek + slída | 80x56x11 | Žluto-šedá | V ruce lepená | Bez úpravy | Pozdní neolit | |
| Plotiště n. L. - Součkova cihelna | 7338 | neurčená | tělo | žlutá | Žluto-šedá | Ox.-red. | - | Kř. písek | 85x58x9-11 | Žluto-šedá | V ruce lepená | drsněný | Pozdní neolit | |

| | | | | | | | | | | | | | | |
|--|------|----------|------|-------------------------|-------------------------|--------------|---|-------------------------------|------------|-----------------|------------------|------------------------|------------------|--|
| Plotiště n. L. - Součková cihelna | 7339 | neurčená | tělo | žlutá | Černo- žlutá | Ox.- red | - | Kř. písek | 68x70x7 | Černo- žlutá | V ruce lepená | Omletý + hlazený | Pozdní neolit | |
| Plotiště n. L. - Součková cihelna | 7340 | neurčená | tělo | Tmavě šedo- žlutá | Tmavě šedo- žlutá | Ox.- red | - | Kř. písek | 65x60x7-11 | Šedo- žlutá | V ruce lepená | Hrubě hlazený | Pozdní neolit | |
| Plotiště n. L. - Součková cihelna | 7341 | neurčená | tělo | Světle černá | Tmavě šedo- žlutá | Ox.- red. | - | Kř. písek | 51x46x6 | Šedo- černá | V ruce lepená | leštěný | Pozdní neolit | |
| Plotiště n. L. - Součková cihelna | 7342 | neurčená | tělo | Žluto- šedá | Tmavě šedo- žlutá | Ox.- red. | - | Kř. písek | 105x78x9 | šedá | V ruce lepená | Hrubě hlazený | Pozdní neolit | |
| Plotiště n. L. - Součková cihelna | 7343 | neurčená | tělo | Žluto- šedá | Žluto- šedá | Ox.- red. | - | Kř. písek | 90x85x11 | Žluto- šedá | V ruce lepená | Hrubě hlazený | Pozdní neolit | |
| Plotiště n. L. - Součková cihelna | 7344 | neurčená | tělo | Šedo- žlutá | Žluto- šedá | Ox.- red. | - | Kř. Písek+ org. Mat. | 75x65x8 | Žluto- šedá | V ruce lepená | Bez úpravy | Pozdní neolit | |
| Plotiště n. L. - Součková cihelna | 7345 | neurčená | tělo | Šedo- hnědá | Světle cihlová | Ox.- red. | - | Kř. písek | 70x50x7-12 | Žluto- šedá | V ruce lepená | Bez úpravy | Pozdní neolit | |

| | | | | | | | | | | | | | | |
|--|------|----------|------|----------------|----------------|--------------|---|----------------------------------|----------|----------------|------------------|---------------|------------------|--|
| Plotiště n. L. - Součková cihelna | 7346 | neurčená | tělo | Šedo- žlutá | Šedo- žlutá | Ox.- red. | - | Kř. písek | 82x70x11 | Žluto- šedá | V ruce lepená | hlazený | Pozdní neolit | |
| Plotiště n. L. - Součková cihelna | 7347 | neurčená | tělo | Žluto- šedá | žlutá | Ox. | - | Kř. Písek + org. Mat. | 72x50x9 | Žluto- šedá | V ruce lepená | Bez úpravy | Pozdní neolit | |
| Plotiště n. L. - Součková cihelna | 7348 | neurčená | tělo | Žluto- šedá | Žluto- šedá | Ox.- red. | - | Kř. písek | 65x42x8 | Tmavě šedá | V ruce lepená | Bez úpravy | Pozdní neolit | |
| Plotiště n. L. - Součková cihelna | 7349 | neurčená | tělo | Šedo- žlutá | Žluto- šedá | Ox.- red. | - | Kř. písek | 83x60x6 | Šedo- žlutá | V ruce lepená | Bez úpravy | Pozdní neolit | |
| Plotiště n. L. - Součková cihelna | 7350 | neurčená | tělo | žlutá | Žluto- šedá | Ox.- red. | - | Kř. písek | 73x60x7 | Žluto- šedá | V ruce lepená | Bez úpravy | Pozdní neolit | |
| Plotiště n. L. - Součková cihelna | 7351 | neurčená | tělo | žlutá | Žluto- šedá | Ox. | - | Kř. písek | 65x70x9 | šedá | V ruce lepená | drsněný | Pozdní neolit | |
| Plotiště n. L. - Součková cihelna | 7352 | neurčená | tělo | Žluto- šedá | Šedo- žlutá | Ox.- red. | - | Kř. Písek + org. Mater. | 95x65x9 | Šedo- černá | V ruce lepená | Bez úpravy | Pozdní neolit | |

| | | | | | | | | | | | | | | |
|--|------|----------|-----------------|---------------------------|-----------------|--------------|---|--------------|------------|-------------------------|------------------|------------------|------------------|--|
| Plotiště n. L. - Součkova cihelna | 7353 | neurčená | tělo | Tmavě šedo- žlutá | Žluto- hnědá | Ox.- red. | - | Kř. písek | 98x60x8 | Tmavě šedo- žlutý | V ruce lepená | Hrubě hlazený | Pozdní neolit | |
| Plotiště n. L. - Součkova cihelna | 7354 | neurčená | Okraj+h rdlo | Šedo- žlutá | Šedo- černá | Ox.- red. | - | Kř. písek | 83x80x9 | Šedo- černá | V ruce lepená | Bez úpravy | Pozdní neolit | |
| Plotiště n. L. - Součkova cihelna | 7355 | neurčená | tělo | Světle černo- žlutá | žlutá | Ox.- red. | - | Kř. písek | 77x58x8-12 | Tmavě šedá | V ruce lepená | hlazený | Pozdní neolit | |
| Plotiště n. L. - Součkova cihelna | 7356 | neurčená | tělo | Tmavě šedo- žlutá | žlutá | Ox.- red. | - | Kř. písek | 75x63x9 | Šedo- žlutá | V ruce lepená | Hrubě hlazený | Pozdní neolit | |
| Plotiště n. L. - Součkova cihelna | 7357 | neurčená | tělo | Žluto- šedá | Hnědo- žlutá | Ox.- red. | - | Kř. písek | 92x68x9 | Tmavě hnědá | V ruce lepená | hlazený | Pozdní neolit | |
| Plotiště n. L. - Součkova cihelna | 7358 | neurčená | tělo | Šedo- žlutá | Žluto- šedá | Ox.- red. | - | Kř. písek | ? | Žluto- šedá | v ruce lepená | hlazený | Pozdní neolit | |
| Plotiště n. L. - Součkova cihelna | 7359 | neurčená | tělo | Žluto- šedá | Žluto- šedá | Ox.- red. | - | Kř. písek | 110x78x8 | Tmavě šedá | V ruce lepená | hlazený | Pozdní neolit | |

| | | | | | | | | | | | | | | |
|--|------|----------|---------------|---------------------------|---------------------------|--------------|---|-------------------------|------------|----------------|------------------|-------------------------|------------------|-----|
| Plotiště n. L. - Součková cihelna | 7360 | neurčená | hrdlo | černá | Světle hnědá | Ox.- red. | - | Slída + kř. písek | 78x60x7 | Tmavě hnědá | V ruce lepená | Hrubě hlazený | Pozdní neolit | |
| Plotiště n. L. - Součková cihelna | 7361 | neurčená | tělo | Tmavě šedá | Světle hnědo- žlutá | Ox.- red. | - | Kř. písek | 68x88x9 | Šedo- hnědá | V ruce lepená | hlazený | Pozdní neolit | |
| Plotiště n. L. - Součková cihelna | 7362 | neurčená | tělo | Světle černo- žlutá | Šedo- žlutá | Ox.- red. | - | Kř. písek | 89x65x10 | šedá | V ruce lepená | hlazený | Pozdní neolit | |
| Plotiště n. L. - Součková cihelna | 7363 | neurčená | tělo | žlutá | Světle černá | Ox.- red. | - | Kř. písek | 55x63x7 | šedá | V ruce lepená | Hrubě hlazený | Pozdní neolit | |
| Plotiště n. L. - Součková cihelna | 7364 | Neurčená | tělo | černá | Šedo- hnědá | Ox.- red. | - | slída | 68x73x8 | Šedo- hnědá | V ruce lepená | hlazený | Pozdní neolit | |
| Plotiště n. L. - Součková cihelna | 7365 | neurčená | tělo | Tmavě šedo- žlutá | Tmavě šedá | Ox.- red. | - | Slída + kř. písek | 78x52x8 | Žluto- šedá | V ruce lepená | Bez úpravy | Pozdní neolit | |
| Plotiště n. L. - Součková cihelna | 7366 | neurčená | Dno + pata | Tmavě šedo- hnědá | Tmavě šedá | Ox.- red. | - | Kř. písek | 97x77x5-21 | Tmavě šedá | V ruce lepená | Drsněn ý + omletý | Pozdní neolit | 5.1 |

Krabice č. 5 (nekeramické artefakty)

| Naleziště | Inventární číslo | Druh předmětu | Materiál | Výzdoba | Rozměry | Datace | Odkaz na vyobrazení |
|---|------------------|----------------|----------|---------|---------|---------------|---------------------|
| Plotiště n. L. - Součkova cihelna | 7367 | mazanice | hlína | — | | Pozdní neolit | |
| Plotiště n. L. - Součkova cihelna | 7368 | Zvířecí čelist | kost | — | | Pozdní neolit | |
| Plotiště n. L. - Součkova cihelna | 7369 | Zvířecí kost | kost | — | | Pozdní neolit | |

Krabice č. 6

| | | | | | | | | | | | | | | |
|--|------|----------|--|----------------|-----------------|------|--|-------|----------|----------------|--------------------------------|---------------|-------------------------------|-----|
| Plotiště n. L. - Součková cihelna | 7485 | neurčená | Okraj + hrdlo | Šedo- hnědá | Šedo- černá | Red. | Tečkován í + dvě rýhy | slída | 120x82x7 | černá | V ruce lepená | Bez úpravy | stř. doba hradišt ní | 6.1 |
| Plotiště n. L. - Součková cihelna | 7486 | neurčená | tělo | Světle šedá | Světle šedá | Red. | — | slída | 75x77x8 | Světle šedá | V ruce lepená | Bez úpravy | stř. doba hradišt ní | |
| Plotiště n. L. - Součková cihelna | 7487 | neurčená | okraj | Šedo- hnědá | Šedo- černá | Red. | Mnohoná sobná vlnice | slída | 83x57x8 | Šedo- hnědá | V ruce lepená + dotáčená | Bez úpravy | stř. doba hradišt ní | 6.2 |
| Plotiště n. L. - Součková cihelna | 7488 | neurčená | tělo | Hnědo- šedá | Černo- hnědá | Red. | Vtlačený pás z vpichů | slída | 46x40x7 | černá | V ruce lepená | Bez úpravy | stř. doba hradišt ní | 6.3 |
| Plotiště n. L. - Součková cihelna | 7489 | neurčená | okraj + hrdlo + část podhrdlí | šedá | šedá | red | vlnice + dvě hor. žebrovité lišty | slída | 84x85x9 | Světle šedá | V ruce lepená | omletý | stř. doba hradišt ní | 6.4 |
| Plotiště n. L. - Součková cihelna | 7490 | neurčeno | hrdlo + podhrdlí | šedo- hnědá | šedá | red. | četná vlnice + dva hor. žebrovité rýhy | slída | 72x86x9 | šedá | V ruce lepená | omletý | stř. doba hradišt ní | 6.5 |

| | | | | | | | | | | | | | | |
|--|------|----------|---------------------|----------------|-----------------|------|---|-------|----------|----------------|--------------------------------|--------------------------|-------------------------------|------|
| Plotiště n. L. - Součková cihelna | 7491 | neurčeno | tělo | černo- šedá | šedo- černá | red. | horiz. řada šikmých vpichů + dvě rýhy | slída | 75x77x7 | Šedo- černá | V ruce lepená | omletý | stř. doba hradišt ní | 6.6 |
| Plotiště n. L. - Součková cihelna | 7492 | neurčená | tělo | šedá | Hnědo- šedá | Red. | v řadě šikmé vpichy | slída | 53x40x6 | šedá | V ruce lepená | omletý | stř. doba hradišt ní | 6.7 |
| Plotiště n. L. - Součková cihelna | 7493 | neurčená | Okraj + hrdlo | Šedo- černá | Černo- hnědá | Red. | Šikmé vpichy v řadě + dvě rýhy | slída | 84x57x10 | šedá | V ruce lepená + obtáčená | Bez úpravy | stř. doba hradišt ní | 6.8 |
| Plotiště n. L. - Součková cihelna | 7494 | neurčená | hrdlo + podhrdlí | Šedo- černá | Černo- hnědá | Red. | Šikmé vpichy + dvě rýhy | slída | 66x64x8 | šedá | V ruce lepený + obtáčený | Bez úpravy | stř. doba hradišt ní | 6.9 |
| Plotiště n. L. - Součková cihelna | 7495 | neurčená | okraj + hrdlo | šedá | černo- šedá | red. | šikmé řady z vpichů | slída | 96x63x8 | šedá | V ruce lepený | Bez úpravy | stř. doba hradišt ní | 6.10 |
| Plotiště n. L. - Součková cihelna | 7496 | neurčená | Okraj + hrdlo | šedá | Hnědo- černá | Red. | Mnohoná sobná vlnice | slída | 54x61x6 | šedá | V ruce lepená | omletý | stř. doba hradišt ní | 6.11 |
| Plotiště n. L. - Součková cihelna | 7497 | neurčená | Okraj + hrdlo | šedá | Šedo- černá | Red. | Mnoho. Vlnice + 3 šikmé vpichy | slída | 61x58x7 | šedá | V ruce lepená | Omletý, bez úpravy | stř. doba hradišt ní | 6.12 |

| | | | | | | | | | | | | | | |
|-----------------------------------|------|----------|---------------|------------|------------|-----|---|----------------|---------|------|---------------|---------|---------------------|------|
| Plotiště n. L. - Součková cihelna | 7498 | neurčená | Okraj + hrdlo | Žluto-šedá | Šedo-žlutá | Ox. | — | Slída + křemen | 49x48x6 | šedá | V ruce lepená | hlazený | stř. doba hradištní | 6.13 |
|-----------------------------------|------|----------|---------------|------------|------------|-----|---|----------------|---------|------|---------------|---------|---------------------|------|

Krabice č. 7

| Naleziště | Inventární číslo | Druh nádoby | Typ střepu | Barva povrchu | Barva vnitřní | Výpa I | Výzdoba | Ostřívo | Rozměry(š,v,t) | Lom (barva) | Vytváření | Povrch | Datace | Odkaz na vyobrazení |
|-------------------------------------|------------------|-------------|---------------|---------------|---------------|--------|-----------------------------------|---------|----------------|-------------|---------------|---------|---------------------|---------------------|
| Plotiště n. L. - Součková a cihelna | 12844 | neurčená | Okraj + hrdlo | Šedo-černá | Šedo-hnědá | Red. | Vlnice + hor. rýha + větší vpichy | slída | 70x68x7 | Šedo-černá | V ruce lepená | hlazený | Stř. doba hradištní | 7.1 |
| Plotiště n. L. - Součková a cihelna | 12845 | neurčená | Okraj+ hrdlo | Šedo-hnědá | Šedo-černá | Red. | Vlnice + šikmé řady vpichů | slída | 64x59x6 | šedá | V ruce lepená | hlazený | Stř. doba hradištní | 7.2 |
| Plotiště n. L. - Součková a cihelna | 12846 | neurčená | Okraj+hrdlo | černá | černá | Red. | Šikmé vpichy + rýha | — | 67x65x6 | černá | V ruce lepená | leštěný | Stř. doba hradištní | 7.3 |

| | | | | | | | | | | | | | | |
|---|-------|--------------|------------------|----------------|----------------|--------------|--|--------------------------|----------|----------------|------------------|---------------|-------------------------------|-----|
| Plotiště n. L. - Součkov a cihelna | 12847 | neurčen á | Okraj + hrdlo | černá | Černo- šedá | Red. | Vpichy v šikmýc h lomenýc h pásech | — | 68x53x9 | Černo- šedá | V ruce lepená | leštěný | Stř. doba hradišt ní | 7.4 |
| Plotiště n. L. - Součkov a cihelna | 12848 | neurčen á | Okraj + hrdlo | černá | černá | Red. | Hor. rýha + šikmé řady vpichů | — | 75x69x6 | černá | V ruce lepená | leštěný | Stř. doba hradišt ní | 7.5 |
| Plotiště n. L. - Součkov a cihelna | 12849 | neurčen á | Okraj + hrdlo | Černo- šedá | černá | Red. | Šikmé řady vpichů + hor. rýha | — | 72x58x6 | černá | V ruce lepená | leštěný | Stř. doba hradišt ní | 7.6 |
| Plotiště n. L. - Součkov a cihelna | 12850 | neurčen á | Okraj +hrdlo | Šedo- hnědá | Šedo- hnědá | Red. | vlnovka | křeme n | 58x62x7 | Šedo- hnědá | V ruce ? | hlazen ý | Stř. doba hradišt ní | 7.7 |
| Plotiště n. L. - Součkov a cihelna | 12851 | neurčen á | podhrdlí | Černo- šedá | Černo- šedá | Red. | Pásky šikmých řad vpichů + hor. rýha | Slída + křeme n | 71x44x11 | Černo- šedá | V ruce lepená | leštěný | Stř. doba hradišt ní | 7.8 |
| Plotiště n. L. - Součkov a cihelna | 12852 | neurčen á | tělo | Hnědo- šedá | Černo- šedá | Ox.- red. | Pásky šikmých řad z vpichů | slída | 62x51x6 | Černo- šedá | V ruce lepená | Bez úpravy | Stř. doba hradišt ní | 7.9 |

| | | | | | | | | | | | | | | |
|---|-------|--------------|------|------------------------|-------------------|--------------|---|---------------------|---------|----------------|----------------------------------|---------------|-------------------------------|------|
| Plotiště n. L. - Součkov a cihelna | 12853 | neurčen á | tělo | Černo- oranžov á | Oranžov o-šedá | Ox.- red. | Šikmé řady z vpichů | slída | 57x42x5 | Šedo- černá | V ruce lepená | drsneň ý | Stř. doba hradišt ní | 7.10 |
| Plotiště n. L. - Součkov a cihelna | 12854 | neurčen á | tělo | šedý | šedá | Red. | Šikmé řady z vpichů + hor. rýhy | Kř. písek | 35x43x9 | černá | V ruce lepená | Bez úpravy | Stř. doba hradišt ní | 7.11 |
| Plotiště n. L. - Součkov a cihelna | 12855 | neurčen á | tělo | Hnědo- šedá | Šedo- černá | Ox.- red. | Vlnovka + šikmé řady z vpichů | slída | 45x47x5 | černá | V ruce lepená | hlazen ý | Stř. doba hradišt ní | 7.12 |
| Plotiště n. L. - Součkov a cihelna | 12856 | neurčen á | tělo | Hnědo- oranžov á | Černo- šedá | Ox.- red. | Vlnovka + šikmé řady z vpichů | Slída křeme n | 57x63x7 | šedá | V ruce lepená | drsneň ý | Stř. doba hradišt ní | 7.13 |
| Plotiště n. L. - Součkov a cihelna | 12857 | neurčen á | tělo | Hnědo- černá | černá | Red. | Vlnovka + šikmé řady z vpichů | slída | 53x50x5 | šedá | V ruce lepená | hlazen ý | Stř. doba hradišt ní | 7.14 |
| Plotiště n. L. - Součkov a cihelna | 12858 | neurčen á | tělo | černá | černá | Red. | šikmé řady z vpichů | slída | 56x43x5 | černá | V ruce lepená | hlazen ý | Stř. doba hradišt ní | 7.15 |
| Plotiště n. L. - Součkov a cihelna | 12859 | neurčen á | tělo | Hnědo- šedá | Hnědo- šedá | Ox.- red. | Pásky šikmých řad vpichů + | Slída křeme n | 57x58x7 | Černo- šedá | V ruce lepená + obtáčen | Bez úpravy | Stř. doba hradišt ní | 7.16 |

| | | | | | | | | | | | | | | |
|---|-------|--------------|---------------------|-----------------------|-------------------|--------------|--|--------------------------|----------|-----------------|------------------|------------------------------|-------------------------------|------|
| | | | | | | | hor. rýha | | | | á | | | |
| Plotiště n. L. - Součkov a cihelna | 12860 | neurčen á | Okraj + hrdlo | Hnědo- šedá | Hnědo- šedá | Red. | Pásky šikmých řad vpichů + hor. rýha | slída | 52x51x6 | šedá | V ruce lepená | hlazen ý | Stř. doba hradišt ní | 7.17 |
| Plotiště n. L. - Součkov a cihelna | 12861 | neurčen á | Okraj + hrdlo | Šedo- žlutá | Šedo- černá | Ox.- red. | Šikmé řady z vpichů | slída | 55x58x5 | Šedo- černý | V ruce lepená | drsněn ý | Stř. doba hradišt ní | 7.18 |
| Plotiště n. L. - Součkov a cihelna | 12862 | neurčen á | Okraj + hrdlo | Šedo- oranžov á | Šedo- černá | Ox.- red. | — | Slída + křeme n | 42x60x10 | černá | V ruce lepená | Hlazen ý + drsněn ý | Stř. doba hradišt ní | 7.19 |
| Plotiště n. L. - Součkov a cihelna | 12863 | neurčen á | Okraj + hrdlo | Šedo- hnědá | Oranžov o-šedá | Ox.- red. | Větší vpichy + plastická lišta | slída | 56x69x7 | Černo- hnědá | V ruce lepená | hlazen ý | Stř. doba hradišt ní | 7.20 |
| Plotiště n. L. - Součkov a cihelna | 12864 | neurčen á | podhrdlí | Šedo- černá | černá | Red. | Vlnovka + rytá rýha | slída | 48x55x5 | Černo- šedá | V ruce lepená | hlazen ý | Stř. doba hradišt ní | 7.21 |
| Plotiště n. L. - Součkov a cihelna | 12865 | neurčen á | Hrdlo + podhrdlí | Šedo- černá | Šedo- hnědá | Ox.- red. | Vlnice + větší vpichy | Slída + křeme n | 108x88x5 | Šedo- hnědá | V ruce lepená | hlazen ý | Stř. doba hradišt ní | 7.22 |

| | | | | | | | | | | | | | | |
|---|-------|--------------|----------|--------------------------|-------------------|--------------|-----------------------|-------|---------|----------------|------------------|---------------|-------------------------------|------|
| Plotiště n. L. - Součkov a cihelna | 12866 | neurčen á | podhrdlí | Šedo- hnědá | Oranžov o-šedá | Ox.- red. | Vlnice + hor. rýhy | slída | 50x48x7 | šedá | V ruce lepená | Bez úpravy | Stř. doba hradišt ní | 7.23 |
| Plotiště n. L. - Součkov a cihelna | 12867 | neurčen á | podhrdlí | Žluto- šedá | šedá | Ox.- red. | vlnice | slída | 46x59x7 | šedá | V ruce lepená | Bez úpravy | Stř. doba hradišt ní | 7.24 |
| Plotiště n. L. - Součkov a cihelna | 12868 | neurčen á | tělo | Bílo- šedá | Žluto- šedá | Ox.- red. | vlnice | písek | 46x31x7 | Šedo- černá | V ruce lepená | Bez úpravy | Stř. doba hradišt ní | 7.25 |
| Plotiště n. L. - Součkov a cihelna | 12869 | neurčitá | hrdlo | Šedo- oranžov á | Šedo- oranžová | Ox.- red. | Vlnice + hor. rýhy | slída | 68x44x7 | Šedo- černá | V ruce lepená | drsňen ý | Stř. doba hradišt ní | 7.26 |
| Plotiště n. L. - Součkov a cihelna | 12870 | neurčitá | tělo | Šedo- hnědá | Šedo- žlutá | Ox.- red. | vlnice | — | 48x56x6 | Šedo- hnědý | V ruce lepená | drsňen ý | Stř. doba hradišt ní | 7.27 |
| Plotiště n. L. - Součkov a cihelna | 12871 | neurčitá | tělo | Černo- šedý | Černo- šedá | Red. | vlnice | slída | 54x47x5 | Černo- šedá | V ruce lepená | Bez úpravy | Stř. doba hradišt ní | 7.28 |
| Plotiště n. L. - Součkov a cihelna | 12872 | neurčitá | tělo | Šedo- černo- hnědá | Černo- hnědá | Red. | vlnice | slída | 72x53x6 | Černo- šedá | V ruce lepená | leštěný | Stř. doba hradišt ní | 7.29 |

| | | | | | | | | | | | | | | |
|---|-------|---------------------------|------|----------------|-----------------|--------------|-----------------------|----------------------------|-----------------------------|----------------|------------------|---------------|-------------------------------|------|
| Plotiště n. L. - Součkov a cihelna | 12873 | neurčen á | tělo | Bílo- šedá | Šedo- hnědá | Ox.- red. | vlnice | slída | 45x60x6 | Šedo- hnědá | V ruce lepená | Bez úpravy | Stř. doba hradišt ní | 7.30 |
| Plotiště n. L. - Součkov a cihelna | 12874 | neurčen á | tělo | Šedo- žlutá | oranžová | Ox.- red. | Vlnice + hor. rýhy | slída | 36x45x6 | Černo- šedá | V ruce lepená | hlazen ý | Stř. doba hradišt ní | 7.31 |
| Plotiště n. L. - Součkov a cihelna | 12875 | neurčen á | tělo | Šedo- černá | šedá | Red. | Široké rýhy | písek | 57x54x5 | Šedo- černá | V ruce lepená | Bez úpravy | Stř. doba hradišt ní | 7.32 |
| Plotiště n. L. - Součkov a cihelna | 12876 | neurčen á | tělo | šedá | Černo- žlutá | Ox.- red. | Hor. rýhy | Slída + Kř. Písek | 34x45x7 | Černo- šedá | V ruce lepená | Bez úpravy | Stř. doba hradišt ní | 7.33 |
| Plotiště n. L. - Součkov a cihelna | 12877 | neurčen á | tělo | Šedo- hnědá | Černo- hnědá | Red. | vlnice | slída | 81x91x6 | Šedo- černá | V ruce lepená | hlazen ý | Stř. doba hradišt ní | 7.34 |
| Plotiště n. L. - Součkov a cihelna | 12879 | Přeslen (pěticipý) | — | Šedo- hnědá | — | Ox.- red. | — | slída | průměr 46 tloušťka 18 | — | V ruce lepená | hlazen ý | Stř. doba hradišt ní | 7.35 |

Krabice č. 7 (nekeramické artefakty)

| Naleziště | Inventární číslo | Druh předmětu | Materiál | Výzdoba | Rozměry | Datace | Odkaz na vyobrazení |
|---|------------------|---------------------|----------|---------|-------------|---------------------|---------------------|
| Plotiště n. L. - Součkova cihelna | 12878 | Kousek tuhy | grafit | — | 63x23x12 | Stř. doba hradištní | |
| Plotiště n. L. - Součkova cihelna | 12880 | Šídlo/hrot | kost | _ | 13x64x7 | Stř. doba hradištní | 7.36 |
| Plotiště n. L. - Součkova cihelna | 12881 | Šídlo/hrot | kost | _ | 15x116x5-20 | Stř. doba hradištní | 7.37 |
| Plotiště n. L. - Součkova cihelna | 12882 - 12885 | Zvířecí kost (4 ks) | kost | — | | Stř. doba hradištní | |
| Plotiště n. L. - Součkova cihelna | 12886 | Kančí zuby (4 ks) | zub | — | | Stř. doba hradištní | |
| Plotiště n. L. - Součkova cihelna | 128887 | Kančí zuby (3 ks) | zub | — | | Stř. doba hradištní | |

| | | | | | | | | | | | | | | | <u>Krabice</u> <u>č. 8.</u> |
|------------------------------------|------------------|-------------|---------------|---------------|---------------|----------|------------------------------|-------------------|----------------|------------------|---------------|-------------------|-------------|---------------------|--------------------------------|
| Naleziště | Inventární číslo | Druh nádoby | Typ střepu | Barva povrchu | Barva vnitřní | Výpal | Výzdoba | Ostřívo | Rozměry(š,v,t) | Lom (barva) | Vytváření | Povrch | Datace | Odkaz na vyobrazení | |
| Plotiště n. L. - Součko va cihelna | 15567 | neurčená | pata+část dna | černo-hnědá | černá | red. | — | slída+kř. písek | 60x58x8 | hnědá | v ruce lepená | hlazený | únětická k. | 8.1 | |
| Plotiště n. L. - Součko va cihelna | 15568 | neurčená | tělo | černá | černá | red. | vodorovná páska | slída | 66x61x13 | šedo-hnědá | v ruce lepená | drsněný + hlazený | únětická k. | 8.2 | |
| Plotiště n. L. - Součko va cihelna | 15569 | neurčená | tělo | tmavo-hnědá | šedo-hnědá | red. | dvě vodorovná žebra | slída | 70x94x8 | šedo-hnědá | v ruce lepená | hlazený | únětická k. | 8.3 | |
| Plotiště n. L. - Součko va cihelna | 15570 | neurčená | okraj+hrdlo | světle hnědá | světle hnědá | ox./red. | — | slída + kř. písek | 22x35x8 | hnědo-šedá | v ruce lepená | hlazený | únětická k. | 8.4 | |
| Plotiště n. L. - Součko va cihelna | 15571 | neurčená | tělo | černá | černá | red. | dvě vodorovná žebra s rýhami | slída | 45x58x8 | šedo-černo-hnědá | v ruce lepená | hlazený | únětická k. | 8.5 | |

| | | | | | | | | | | | | | | |
|--|---------|----------|-------------------|--------------------|-----------------------------|----------|---|----------------------|----------|-----------------|------------------|-------------------------|----------------|------|
| Plotiště n. L. - Součko va cihelna | 15572 | neurčená | pata+část dna | černo- hnědá | hnědo- šedá | red. | — | slída | 68x50x10 | černo- šedá | v ruce lepená | hrubě hlazený | únětická k. | 8.6 |
| Plotiště n. L. - Součko va cihelna | 15573 | neurčená | pata+část dna | šedivě- okrový | černo- hnědý | red. | — | slída + kř. písek | 43x47x15 | černo- šedá | v ruce lepený | drsněný | únětická k. | 8.7 |
| Plotiště n. L. - Součko va cihelna | 15574 | neurčená | prohnuté hrdlo | černo- hnědá | černo- hnědá | red. | dvě vodorovn é souběžné lišty | slída | 39x24x3 | černo- hnědá | v ruce lepená | hlazený | únětická k. | 8.8 |
| Plotiště n. L. - Součko va cihelna | 15575 | neurčená | okraj | žluto- oranžová | žloto- oranžovo- šedá | ox./red. | — | slída + kř. písek | 32x19x12 | šedo- žlutá | v ruce lepená | hlazený | únětická k. | 8.9 |
| Plotiště n. L. - Součko va cihelna | 15576 a | neurčená | tělo | černá | černá | red. | — | slída | 59x47x10 | hnědo- šedá | v ruce lepená | hlazený + drsněný | únětická k. | 8.10 |
| Plotiště n. L. - Součko va cihelna | 15576 b | neurčená | tělo | černá | černá | red. | — | slída | ? | hnědo- šedá | v ruce lepená | hlazený | únětická k. | |

| | | | | | | | | | | | | | | |
|--|---------|----------|------|-----------------|----------------------|----------|---|-----------------|----------|-----------------|------------------|------------------|----------------|------|
| Plotiště n. L. - Součko va cihelna | 15576 c | neurčená | tělo | černá | černá | red. | — | slída | 35x23x10 | hnědo- šedá | v ruce lepená | hlazený | únětická k. | |
| Plotiště n. L. - Součko va cihelna | 15576 d | neurčená | tělo | černá | černá | red. | — | slída | 45x34x8 | hnědo- černá | v ruce lepená | hlazený | únětická k. | |
| Plotiště n. L. - Součko va cihelna | 15577 | neurčená | tělo | hnědo- žlutá | hnědo- žluto-šedá | ox./red. | — | slída | 42x44x7 | šedo- černá | v ruce lepená | drsňělý | únětická k. | 8.11 |
| Plotiště n. L. - Součko va cihelna | 15578 a | neurčená | tělo | černo- hnědá | černo- hnědá | red. | — | slída+ tuha | 73x41x10 | černo- šedá | v ruce lepená | drsňělý | únětická k. | 8.12 |
| Plotiště n. L. - Součko va cihelna | 15578 b | neurčená | tělo | černo- hnědá | černo- hnědá | red. | — | slída + tuha | 45x55x10 | černo- šedá | v ruce lepená | drsňělý | únětická k. | 8.13 |
| Plotiště n. L. - Součko va cihelna | 15579 | neurčená | dno | hnědo- černá | hnědo- černá | red. | — | slída | 50x30x9 | světle hnědá | v ruce lepená | hrubě hlazený | únětická k. | |

| | | | | | | | | | | | | | | |
|---|---------|----------|-------|--------------------|-------------------|----------|---|--------------------|----------|-----------------|------------------|---------|----------------|------|
| Plotiště n. L – Součko va cihelna | 15580 a | neurčená | tělo | hnědo- oranžová | černo- šedá | ox./red. | — | slída křemen | 49x63x10 | černo- hnědá | v ruce lepená | drsněný | únětická k. | 8.14 |
| Plotiště n. L – Součko va cihelna | 15580 b | neurčená | tělo | oranžovo- hnědá | černo- šedá | ox./red. | — | slída + křemen | 44x33x10 | Černo- hnědá | V ruce lepená | drsný | Únětická k. | 8.15 |
| Plotiště n. L – Součko va cihelna | 15581 | neurčená | tělo | šedo- hnědý | černý | red | — | kř. písek | 60x35x9 | černo- šedý | v ruce lepená | drsněný | únětická k. | 8.16 |
| Plotiště n. L – Součko va cihelna | 15582 | neurčená | tělo | červeno- hnědý | červeno- hnědý | ox./red. | — | slída kř. písek | 63x47x8 | hnědo- černá | v ruce lepená | drsněný | únětická k. | |
| Plotiště n. L – Součko va cihelna | 15583 a | neurčená | hrdlo | černý | černý | red | — | slída | 30x22x5 | hnědá | v ruce lepená | hlazený | únětická k. | |
| Plotiště n. L – Součko va cihelna | 15583 b | neurčená | hrdlo | černý | černý | red | — | slída | 38x59x5 | hnědá | v ruce lepená | hlazený | únětická k. | |

| | | | | | | | | | | | | | | |
|---|-------------------------|--|-------|-----------------|-------------------|----------|---|----------------------|----------|-----------------|------------------|----------|----------------|------|
| Plotiště n. L – Součko va cihelna | 15583 c | neurčená | hrdlo | černý | černý | red | — | slída | 40x55x5 | hnědá | v ruce lepená | hlazený | únětická k. | |
| Plotiště n. L – Součko va cihelna | 15584 | neurčená | tělo | tmavě šedý | hnědo- černý | red | — | slída | 36x27x6 | hnědý | V ruce lepená | hlazený | Únětická k. | |
| Plotiště n. L – Součko va cihelna | 15585 (přepálen) | neurčená | tělo | přepálen | Hnědo- červená | ox./red. | — | slída | 74x81x7 | hnědá | v ruce lepená | přepálen | únětická k. | |
| Plotiště n. L – Součko va cihelna | 15586 | neurčená | tělo | šedá | šedá | ox./red. | — | slída | 48x31x5 | hnědo- černá | v ruce lepená | hlazený | únětická k. | |
| Plotiště n. L – Součko va cihelna | 15587 | neurčená | tělo | černá | černá | red | — | slída + kř. písek | 51x55x6 | Hnědo- černá | V ruce lepená | hlazený | Únětická k. | |
| Plotiště n. L – Součko va cihelna | 15588 | závolnicov á nádoba (zásobnice) | tělo | Černo- hnědá | Černo- hnědá | red | — | slída | 60x80x11 | černá | V ruce lepená | drsňený | Únětická k. | 8.17 |

| | | | | | | | | | | | | | | |
|---|-------|----------|------|--------------------|--------------------|----------|-------------------------------------|-------------------|------------|------------------|------------------|------------------------------|----------------------------|------|
| Plotiště n. L – Součko va cihelna | 15589 | neurčená | tělo | Světle- hnědá | černá | Ox./red | Drsnění silnými pásky | Slída + křemen | 97x60x10 | Červeno- šedý | V ruce lepená | Hlazený + drsněný | Únětická k. | 8.18 |
| Plotiště n. L – Součko va cihelna | 15590 | neurčená | tělo | Červeno- hnědá | Hnědo- šedá | Ox./red | Drsněno svislým putování m | slída | 68x85x8 | Červeno- šedý | V ruce lepená | drsněný | Únětická k. | 8.19 |
| Plotiště n. L – Součko va cihelna | 15591 | neurčená | tělo | Žluto- oranžová | Oranžovo- hnědá | Ox. | — | Slída + křemen | 35x31x8 | Světle- hnědá | V ruce lepená | hlazený | Únětická k. | |
| Plotiště n. L – Součko va cihelna | 15592 | neurčená | tělo | šedá | šedá | Ox./red | — | Slída + křemen | 39x30 | šedá | V ruce lepená | drsněný | Únětická k. | |
| Plotiště n. L – Součko va cihelna | 15593 | neurčená | pata | černá | černá | red. | — | slída + křemen | 128x118x9 | hnědá | v ruce lepená | hlazený | únětická k. | |
| Plotiště n. L – Součko va cihelna | 15596 | neurčená | tělo | Černo- hnědá | červeno- hnědá | ox./red. | — | tuha | 160x155x10 | černo- hnědá | v ruce lepená | hlazený + tuhovan ý | slezsko- platěnick á | |

| | | | | | | | | | | | | | | |
|---|-------|------------------------|--------------------|-------------------|-------------------|----------|---|----------------------|----------|----------------|------------------|---------------|-----------------------------|------|
| Plotiště n. L – Součko va cihelna | 15597 | zásobnice | horní část těla | Šedivě- okrová | šedivě- okrová | ox./red. | větévko- vitě řazené slzové dolíčky | slída + kř. písek | 80x53x15 | šedá | v ruce lepená | drsňný | st. doba hradištní | 8.20 |
| Plotiště n. L – Součko va cihelna | 15598 | závolnicov á nádoba | tělo | oranžová | černo- šedá | ox./red. | táhlá široká vlnovka | slída + tuha | 73x55x12 | hnědo- šedá | v ruce lepená | bez úpravy | pozdní doba hradištní | 8.21 |

Nekeramické artefakty (krabice č. 8)

| Naleziště | Inventární číslo | Druh předmětu | Materiál | Výzdoba | Rozměry | Datace | Odkaz na vyobrazení |
|---|---------------------|--------------------------------|----------|---------|----------|----------|------------------------|
| Plotiště n. L. - Součkova cihelna | 15594 | Podlouhlý přeražený oblázek | kámen | — | 65x40x26 | únětická | |
| Plotiště n. L.-Součkova cihelna | 15595 | Oválný oblázek křemene | kámen | — | 62x45 | únětická | |
| Plotiště n. L. - Součkova cihelna | 1-19 (bez i.č.) | Zvířecí kosti | kost | — | | únětická | |

Krabice č. 9

| Naleziště | Inventární číslo | Druh nádoby | Typ střepu | Barva povrchu | Barva vnitřní | Výpal | Výzdoba | Ostřívo | Rozměry (š,v,t) | Lom (barva) | Vytváření | Povrch | Datace | Odkaz na vyobrazení |
|-----------------------------------|------------------|-------------|-----------------------|-------------------|------------------|----------|-----------------------------|-------------------|-----------------|-------------------|--------------------------|--------------------|-------------|---------------------|
| Plotiště n. L. - Součková cihelna | 10240 | zásobnice | Hrdlo + tělo | Šedo-hnědá | Šedo-hnědá | red. | Odsazené hrdlo pomocí žebra | Slída + kř. písek | 125x140x7 | Šedo-černá | V ruce lepená + dotáčená | hlazený | únětická k. | 9.1 |
| Plotiště n. L. - Součková cihelna | 10241 | neurčená | Tělo s ulomeným úškem | Černo-šedo-hnědá | Černo-šedo-hnědá | Ox.-red. | — | Slída + kř. písek | 52x83x7 | Šedo-hnědá | V ruce lepená | hlazený | únětická k | 9.2 |
| Plotiště n. L. - Součková cihelna | 10242 | neurčená | Okraj z hrdla | Hnědo-žlutá | šedá | Ox.-red. | — | Slída + kř. písek | 77x48x6 | Světle hnědo bílá | V ruce lepená | Hlazený + zdrsňelý | únětická k | 9.3 |
| Plotiště n. L. - Součková cihelna | 10243 | neurčená | tělo | Světle hnědo-šedá | šedá | Ox.-red. | — | Slída + křemen | 98x65x9 | šedá | V ruce lepená | hlazený | únětická k | 9.4 |
| Plotiště n. L. - Součková cihelna | 10244 | neurčená | tělo | Oranžovo-šedá | Žluto-šedá | Ox.-red. | — | Slída + křemen | 62x90x9 | Žluto-bílá | V ruce lepená | hlazený | únětická k | |

| | | | | | | | | | | | | | | |
|-----------------------------------|---------|-----------|--------------------|--------------------|------------|----------|----------------------------|-------------------|------------|------------|---------------|----------------------|------------|------|
| Plotiště n. L. - Součková cihelna | 10245 | neurčená | tělo | Oranžovo-šedá | žlutá | Ox. | — | Slída + kř. písek | 72x82x9 | Žluto-bílá | V ruce lepená | hlazený | únětická k | |
| Plotiště n. L. - Součková cihelna | 10246 | neurčená | podhrdlí | Světle hnědo-černá | Černo-šedá | Red. | Hor. plastické žebro | slída | 50x29x6 | Šedo-hnědá | V ruce lepená | hlazený | únětická k | 9.5 |
| Plotiště n. L. - Součková cihelna | 10247 | neurčená | Hrdlo + podhrdlí | Černo-šedá | Černo-šedá | Red. | Hor. plastické žebro | Slída + křemen | 40x64x8 | Šedo-hnědá | V ruce lepená | hlazený | únětická k | 9.6 |
| Plotiště n. L. - Součková cihelna | 10248 | neurčená | tělo | Žluto-šedá | Šedo-černá | Ox.-red. | — | Slída + křemen | 96x68x10 | Šedo-černá | V ruce lepená | Zdrsnělý (prstování) | únětická k | 9.7 |
| Plotiště n. L. - Součková cihelna | 10249 | zásobnice | Hrdlo + břicho | Žluto-hnědá | Hnědo-šedá | Ox. | Hor. žebro | slída | 125x123x12 | Hnědo-šedá | V ruce lepená | Hlazený + zdrsněný | únětická k | 9.8 |
| Plotiště n. L. - Součková cihelna | 10250 a | neurčená | tělo | šedá | Bílo-hnědá | Ox.-red. | Hor. + ver. Pásky + vpichy | slída | 59x50x7 | Šedo-hnědá | V ruce lepená | hlazený | únětická k | 9.9 |
| Plotiště n. L. - Součková cihelna | 10250 b | neurčená | Tělo + zbytek ucha | šedá | Bílo-hnědá | Ox.-red. | Vpichy + rýhy | slída | 26x43x6 | Šedo-hnědá | V ruce lepená | hlazený | únětická k | 9.10 |

| | | | | | | | | | | | | | | |
|-----------------------------------|-------|---------------------|--------------|------|------|----------|----------------|-------|---------|------------|---------------|--------------------|-------------|------|
| Plotiště n. L. - Součková cihelna | 10252 | Neurčená (přepálen) | Hrdlo + tělo | šedá | šedá | Ox.-red. | Vyrypaná páska | slída | 85x85x9 | Šedo-hnědá | V ruce lepená | Hlazený + zdrsňený | Únětická k. | 9.11 |
| Plotiště n. L. - Součková cihelna | 10253 | Nedochoval se | — | — | — | — | — | — | — | — | — | — | — | — |

Nekeramické artefakty (krabice č. 9)

| Naleziště | Inventární číslo | Druh předmětu | Materiál | Výzdoba | Rozměry | Datace | Odkaz na vyobrazení |
|-----------------------------------|------------------|--------------------------------|---------------------|---------|----------------------------|-------------|---------------------|
| Plotiště n. L. - Součková cihelna | 10251 | škeble | Organická sločenina | — | d - 47 | únětická | |
| Plotiště n. L. - Součková cihelna | 10254 | Kamenná sekera (souměrný břit) | kámen | — | d – 70 v – 34 š - 24 | Únětická k. | 9.12 |
| Plotiště n. L. - Součková cihelna | 10255-10262 | Hovězí kost | kost | — | | Únětická k. | |
| Plotiště n. L. - Součková cihelna | 10263-10265 | Zvířecí zuby | Zub/kost | — | | Únětická k. | |

| | | | | | | | <u>10333</u> <u>-10363</u> | | | | | | | |
|-----------------------------------|------------------|-------------|-----------------|------------------|------------------|----------|---|----------------|-----------------|-------------------|---------------|--------------------|-------------|---------------------|
| Naleziště | Inventární číslo | Druh nádoby | Typ střepu | Barva povrchu | Barva vnitřní | Výpal | Výzdoba | Ostřívo | Rozměry (š,v,t) | Lom (barva) | Vytváření | Povrch | Datace | Odkaz na vyobrazení |
| Plotiště n. L. - Součková cihelna | 10333 | neurčená | Hrdlo + tělo | Šedo-hnědá | Černo-oranžová | Ox.-red. | 2 hor. žlábký + pupík | Slída | 102x116x5-14 | Šedo-černá | V ruce lepená | Hlazený + zdrsňelý | únětická k. | 9.13 |
| Plotiště n. L. - Součková cihelna | 10334 | neurčená | Podhrdlí + tělo | šedá | Šedo-černá | Red. | 2 hor. žlábký | Slída + křemen | 70x97x6 | Šedo-hnědá | V ruce lepená | hlazený | Únětická k. | 9.14 |
| Plotiště n. L. - Součková cihelna | 10335 | neurčená | podhrdlí | šedá | Šedo-černá | Red. | 2 hor. žlábký | Slída + křemen | 45x60x3-7 | Šedo-hnědá | V ruce lepená | hlazený | Únětická k. | 9.15 |
| Plotiště n. L. - Součková cihelna | 10336 | neurčená | Prohnuté hrdlo | Černo-šedo-hnědá | Černo-šedo-hnědá | Red. | Šikmé řady z důlků | slída | 46x70x6 | šedá | V ruce lepená | Hlazený + leštěný | Únětická k. | 9.16 |
| Plotiště n. L. - Součková cihelna | 10337 | neurčená | tělo | Černo-šedá | Černo-šedá | Red. | Pupík + plastická žebra | slída | 67x45x6-22 | Světle hnědo-šedá | V ruce lepená | hlazený | Únětická k. | 9.17 |

| | | | | | | | | | | | | | | |
|-----------------------------------|-------|---------------|----------------|------------------|------------------|----------|--------------------|-------------------|------------|--------------|---------------|--------------------|-------------|------|
| Plotiště n. L. - Součková cihelna | 10338 | neurčená | Hrdlo + břicho | Černo-šedo-hnědá | černá | Ox.-red. | Pupek (lalokovitý) | slída | 83x70x4-20 | Černo-hnědá | V ruce lepená | Hlazený + zdrsňený | Únětická k. | 9.18 |
| Plotiště n. L. - Součková cihelna | 10339 | neurčená | Hrdlo + tělo | Hnědo-šedá | Černo-hnědá | Red. | — | Slída + kř. písek | 95x93x10 | hnědá | V ruce lepená | Hlazený + zdrsňený | Únětická k. | 9.19 |
| Plotiště n. L. - Součková cihelna | 10340 | Bañatá nádoba | Hrdlo + břicho | Hnědo-šedá | Oranžovo-černá | Ox.-red. | — | Slída + křemen | 118x82x10 | Světle hnědá | V ruce lepená | Hlazený + zdrsňený | Únětická k. | 9.20 |
| Plotiště n. L. - Součková cihelna | 10341 | neurčitá | tělo | Hnědo-šedá | Černo-šedo-hnědá | Ox.-red. | — | Slída + křemen | 105x97x11 | hnědá | V ruce lepená | drsňený | Únětická k. | 9.21 |
| Plotiště n. L. - Součková cihelna | 10342 | neurčitá | tělo | Hnědo-šedá | Hnědo-šedá | Ox.-red. | — | slída | 78x82x6-10 | hnědá | V ruce lepená | drsňený | Únětická k. | 9.22 |
| Plotiště n. L. - Součková cihelna | 10343 | neurčená | Hrdlo + tělo | Černo-šedá | černá | Red. | pupek | slída | 87x132x5-1 | hnědá | V ruce lepená | Hlazený + drsňený | Únětická k. | 9.23 |
| Plotiště n. L. - Součková cihelna | 10344 | neurčená | tělo | Hnědo-černá | Hnědo-černá | Ox.-red. | pupek | Křemen + slída | 88x96x5-15 | Hnědo-černá | V ruce lepená | Hlazený + zdrsňený | Únětická k. | 9.24 |

| | | | | | | | | | | | | | | |
|-----------------------------------|-------|----------|----------------------|------------------|-------------|----------|-------|----------------------------------|------------|--------------|---------------|--------------------|-------------|------|
| Plotiště n. L. - Součková cihelna | 10345 | neurčená | tělo | šedá | Hnědo-šedá | Red. | pupík | slída | 58x55x4-14 | Černo-šedá | V ruce lepená | Hladký + zdrsněný | Únětická k. | 9.25 |
| Plotiště n. L. - Součková cihelna | 10346 | neurčitá | Okraj + podhrdlí | Černo-šedá | černá | Red. | — | Slída + křemen + org. materiál 1 | 88x75x6 | černá | V ruce lepená | hlazený | Únětická k. | |
| Plotiště n. L. - Součková cihelna | 10347 | neurčená | Okraj + hrdlo | černá | Černo-šedý | Red. | — | Org. materiál 1 | 75x45x6 | Černo-šedá | V ruce lepená | Hlazený + leštěný | Únětická k. | 9.26 |
| Plotiště n. L. - Součková cihelna | 10348 | neurčená | Okraj + hrdlo | Hnědo-šedá | hnědá | Ox.-red. | — | slída | 67x49x5-10 | Hnědo-šedá | V ruce lepená | hlazený | Únětická k. | 9.27 |
| Plotiště n. L. - Součková cihelna | 10349 | neurčená | Okraj + hrdlo | černá | Černo-hnědá | Ox.-red. | — | Kř. písek | 70x64x8 | Světle hnědá | V ruce lepená | Hlazený + zdrsnělý | Únětická k. | 9.28 |
| Plotiště n. L. - Součková cihelna | 10350 | neurčitá | Okraj + hrdlo | Černo-šedá | Černo-šedá | Ox.-red. | — | slída | 59x43x4-6 | hnědá | V ruce lepená | hlazený | Únětická k. | 9.29 |
| Plotiště n. L. - Součková cihelna | 10351 | neurčená | Okraj + hrdlo + tělo | Hnědo-černo-šedá | Hnědo-šedá | Ox.-red. | — | Slída + kř. písek | 42x92x5-7 | Černo-hnědá | V ruce lepená | Hlazený + zdrsněný | Únětická k. | 9.30 |

| | | | | | | | | | | | | | | |
|-----------------------------------|-------|----------|------------------------|------------|-------------|----------|------------------|----------------|-------------|-------------|---------------|-------------------|-------------|------|
| Plotiště n. L. - Součková cihelna | 10352 | neurčená | Střep s páskovým uchem | Černošedá | Černošedá | Red. | — | slída | 55x63x4-8 | Černošedá | V ruce lepená | hlazený | Únětická k. | 9.31 |
| Plotiště n. L. - Součková cihelna | 10353 | neurčená | Střep s páskovým uchem | černá | černá | Red. | — | slída | 52x52x4-7 | hnědá | V ruce lepená | hlazený | Únětická k. | 9.32 |
| Plotiště n. L. - Součková cihelna | 10354 | neurčená | Střep + ucho | Černošedá | Černo-hnědá | Red. | — | Slída + křemen | 46x53x10-18 | Černo-hnědá | V ruce lepená | hlazený | Únětická k. | 9.33 |
| Plotiště n. L. - Součková cihelna | 10355 | neurčená | Střep + část ucha | Hnědočerná | Šedočerná | Red. | — | slída | 46x36x5-26 | Hnědošedá | V ruce lepená | hlazený | Únětická k. | 9.34 |
| Plotiště n. L. - Součková cihelna | 10356 | neurčená | Hrdlo + podhrdlí | Šedo-hnědá | šedá | Ox.-red. | Hor. + ver. rýhy | slída | 77x61x3 | šedá | V ruce lepená | Hlazený + leštěný | Únětická k. | 9.35 |
| Plotiště n. L. - Součková cihelna | 10357 | neurčená | tělo | černá | černá | Red. | — | slída | 59x81x7 | hnědá | V ruce lepená | Hlazený + leštěný | Únětická k. | |
| Plotiště n. L. - Součková cihelna | 10358 | neurčitá | tělo | Černošedá | Černošedá | Red. | — | slída | 91x56x10 | Hnědošedá | V ruce lepená | hlazený | Únětická k. | |

| | | | | | | | | | | | | | | |
|-----------------------------------|-----------|----------|---------------|----------------|----------------|----------|-------------------------|--------------------------|-------------|--------------------|---------------|--------------------|-------------|------|
| Plotiště n. L. - Součková cihelna | 10359 | neurčitá | Okraj + hrdlo | Černošedá | Šedočerná | Red. | — | slída | 66x70x10 | Světle hnědá | V ruce lepená | hlazený | únětická | 9.36 |
| Plotiště n. L. - Součková cihelna | 10360 | neurčitá | dno | Žlutošedá | Šedožlutá | Ox.-red. | — | slída | 40x63x12 | Šedobílá | V ruce lepená | Bez úpravy | Únětická k. | |
| Plotiště n. L. - Součková cihelna | 10361 | neurčitá | tělo | Černo-hnědá | Černo-hnědá | Ox.-red. | — | slída | 90x78x6 | Černo-hnědá | V ruce lepená | hlazený | Únětická k. | |
| Plotiště n. L. - Součková cihelna | 10362 | neurčitá | tělo | Hnědočerná | Černo-hnědá | Red. | — | Slída + kř. písek | 61x74x7 | Hnědošedá | V ruce lepená | hlazený | Únětická k. | |
| Plotiště n. L. - Součková cihelna | 10363 | neurčitá | tělo | Žluto-bílá | oranžová | Ox. | — | Slída + křemen | 85x60x8 | Oranžovo-žlutošedá | V ruce lepená | leštěný | Únětická k. | |
| Plotiště n. L. - Součková cihelna | Bez i. č. | neurčitá | výduť | Hnědošedočerná | Hnědošedočerná | Ox.-red. | Pupek + plastické žebro | Slída + křemen | 66x77x12-32 | Šedo-hnědá | V ruce lepená | Hlazený + zdrsněný | Únětická k. | 9.37 |
| Plotiště n. L. - Součková cihelna | Bez i. č | neurčitá | Okraj + hrdlo | Hnědočerná | Černošedá | Ox.-red. | — | Slída + org. + kř. písek | 32x27x5 | Hnědošedá | V ruce lepená | hlazený | Únětická k | 9.38 |

Krabice č. 10

| Naleziště | Inventární číslo | Druh nádoby | Typ střepu | Barva povrchu | Barva vnitřní | Výpal | Výzdoba | Ostřivo | Rozměry (š,v,t) | Lom (barva) | Vytváření | Povrch | Datace | Odkaz na vyobrazení |
|-----------------------------------|------------------|------------------|---------------|------------------|---------------------|----------|---------------|---------|-----------------|------------------|---------------|-------------------|------------------|---------------------|
| Plotiště n. L. - Součkova cihelna | 7296 | Bombovitá nádoba | tělo | Černo-hnědá | Černo-hnědo-bílá | Ox.-red. | — | slída | 97x111x7 | Černo-hnědá | V ruce lepená | Bez úpravy | před únětická k. | |
| Plotiště n. L. - Součkova cihelna | 7297 | Bombovitá nádoba | tělo | Hnědo-černo-bílá | Šedo-hnědá | Ox.-red. | — | slída | 92x72x6 | Hnědo-černo-šedá | V ruce lepená | hlazený | před únětická k. | |
| Plotiště n. L. - Součkova cihelna | 7298 | Bombovitá nádoba | tělo | Černo-šedo-hnědá | Černo-šedo-hnědá | Red. | — | slída | 73x53x6 | Černo-hnědá | V ruce lepená | hlazený | před únětická k. | |
| Plotiště n. L. - Součkova cihelna | 7299 | Bombovitá nádoba | Okraj + hrdlo | Černo-oranžová | Černo-šedo-oranžová | Ox.-red. | 2 svislé rýhy | slída | 60x48x7 | Černo-šedo-hnědá | V ruce lepená | Hlazený + drsněný | před únětická k. | 10.1 |

| | | | | | | | | | | | | | | |
|---|------|---------------------|------------------|---------------------------|----------------------------------|--------------|-----------------|-------------------------|--------------|-------------------------|------------------|----------------------|---------------------|------|
| Plotiště n. L. - Součková cihelna | 7300 | Bombovitá nádoba | tělo | Černo- šedo- hnědá | Černo- šedo- oranžo- vá | Ox.- red. | — | slída | 73x65x8 | Hnědo- oranžo- vá | V ruce lepená | Hlazený + drsněný | před únětická k | |
| Plotiště n. L. - Součková cihelna | 7301 | Bombovitá nádoba | tělo | Černo- šedý | černý | Red. | — | slída | 59x75x5 | Černo- hnědá | V ruce lepená | Bez úpravy | před únětická k. | |
| Plotiště n. L. - Součková cihelna | 7302 | Bombovitá nádoba | tělo | Šedo- žlutá | Šedo- žlutá | Ox.- red. | — | slída | 74x75x7 | Černo- šedá | V ruce lepená | hlazený | před únětická k. | |
| Plotiště n. L. - Součková cihelna | 7303 | Bombovitá nádoba | tělo | černá | Černo- hnědo- bílá | Ox.- red. | 3 šikmé rýhy | slída | 63x103x 7 | Černo- hnědá | V ruce lepená | Bez úpravy | před únětická k. | 10.2 |
| Plotiště n. L. - Součková cihelna | 7304 | Bombovitá nádoba | tělo | Oranžov o-žlutá | Oranžo vo- žlutá | Ox. | — | Slída + kř. písek | 88x65x1 0 | Oranžov o-žlutá | V ruce lepená | hlazený | před únětická k. | |
| Plotiště n. L. - Součková cihelna | 7305 | Bombovitá nádoba | Okraj + hrdlo | Oranž.- hnědo- šedá | Světle hnědo- černá | Ox.- red. | — | Slída + křemen | ? x73x9 | Hnědo- šedá | V ruce lepená | Bez úpravy | před únětická k. | 10.3 |
| Plotiště n. L. - Součková cihelna | 7306 | Bombovitá nádoba | tělo | Hnědo- šedá | Hnědo- šedá | Ox.- red. | — | slída | 50x64x6 | Hnědo- šedá | V ruce lepená | hlazený | před únětická k. | |

| | | | | | | | | | | | | | | |
|---|--------|---------------------|------|----------------------------------|-----------------|--------------|-------------------------------|-----------------------|---------------|------------------------|------------------|-------------------------|---------------------|------|
| Plotiště n. L. - Součková cihelna | 7307 a | Bombovitá nádoba | tělo | Světle hnědo- oranžov á | Černo- hnědá | Ox.- red. | — | slída | 85x65x9 | Černo- hnědá | V ruce lepená | Bez úpravy | před únětická k | |
| Plotiště n. L. - Součková cihelna | 7307 b | Bombovitá nádoba | tělo | Světle hnědo- oranžov á | černá | Ox.- red. | — | slída | 72x45x8 | Černo- šedá | V ruce lepená | Bez úpravy | před únětická k | |
| Plotiště n. L. - Součková cihelna | 7308 | Bombovitá nádoba | dno | Oranžov o-šedá | Šedo- černá | Ox.- red. | — | Kř. písek | 98x80x1 1 | Černo- šedá | V ruce lepená | drsněný | před únětická k | 10.4 |
| Plotiště n. L. - Součková cihelna | 7309 | Bombovitá nádoba | tělo | černá | černá | Red. | 2 horizont ální rýhy | Slída křemen | 55x56x9 | Hnědo- černá | V ruce lepená | hlazený | před únětická k. | 10.5 |
| Plotiště n. L. - Součková cihelna | 7310 | Bombovitá nádoba | tělo | černá | Bílo- hnědá | Ox.- red. | Horizon tální drsnění | Slída křemen | 47x50x1 1 | Hnědo- šedý | V ruce lepená | drsněný | před únětická k. | 10.6 |
| Plotiště n. L. - Součková cihelna | 7311 a | Bombovitá nádoba | tělo | Černo- šedá | šerná | Ox.- red. | — | Slída Kř. písek | 107x104 x9 | Hnědo- černá | V ruce lepená | Hrbolkovit ě drsněný | před únětická k. | 10.7 |
| Plotiště n. L. - Součková cihelna | 7311 b | Bombovitá nádoba | tělo | Černo- šedo- oranžov á | černá | Ox.- red. | — | Slída+ kř.písek | 110x75x 13 | Černo- oranžov á | V ruce lepená | Hrbolkovit ě drsněný | před únětická k. | 10.8 |

| | | | | | | | | | | | | | | |
|---|--------|---------------------|------|---------------------------------|-----------------|--------------|---|-------------------------|--------------|---------------------------------|------------------|-------------------------|--------------------|-------|
| Plotiště n. L. - Součková cihelna | 7311 c | Bombovitá nádobá | dno | Černo- šedo- oranžov á | černá | Ox.- red. | — | Slída + kř. písek | 83x90x1 0 | Černo- oranžov á | V ruce lepená | Hrbolkovit ě zdrsňný | před únětická k | 10.9 |
| Plotiště n. L. - Součková cihelna | 7311 d | Bombovitá nádobá | tělo | Černo- šedo- oranžov á | černá | Ox.- red. | — | Slída + křemen | 87x54x1 0 | Černo- oranžov á | V ruce lepená | Hrbolkovit ě zdrsňný | před únětická k | 10.10 |
| Plotiště n. L. - Součková cihelna | 7311 e | Bombovitá nádobá | tělo | Světle hnědá | Hnědo- -bílá | Ox.- red. | — | slída | 48x75x9 | Hnědo- bílo- oranžov á | V ruce lepená | Hrbolkovit ě zdrsňný | před únětická k | 10.11 |

Krabice č. 11

| Naleziště | Inventární číslo | Druh nádoby | Typ střepu | Barva povrchu | Barva vnitřní | Výpal | Výzdoba | Ostrivo | Rozměry (š,v,t) | Lom (barva) | Vytváření | Povrch | Datace | Odkaz na vyobrazení |
|-----------------------------------|------------------|---------------------------------------|---------------------|------------------|------------------|----------|------------------------------|-------------------|-----------------|------------------|---------------|----------------------|--------------|---------------------|
| Plotiště n. L. - Součkova cihelna | 3830 | Bombovitá nádoba s prohnutými stěnami | – | Černo hnědá | Černo hnědá | Ox.-red. | Vpichy + cípy + zvířátka | Slída + kř. písek | 195x230x3-7 | Černo hnědá | V ruce lepená | leštěný | Vypichaná k. | 11.1 |
| Plotiště n. L. - Součkova cihelna | 3169 | Miskovitý hrnec | Okraj + tělo + pata | Světle hnědá | Tmavě hnědá | Ox.-red. | žlábek | Kř. písek | 122x101x5-9 | Hnědo šedá | V ruce lepená | hlazený | Únětická k. | 11.2 |
| Plotiště n. L. - Součkova cihelna | 273 | Únětický koflík s prohnutým hrdlem | – | Tmavě žluto šedá | Tmavě žluto šedá | Ox.-red. | – | Kř. písek | 153x73x4-10 | Tmavě žluto šedá | V ruce lepená | Leštěný (doplňovaný) | Únětická k. | 11.3 |
| Plotiště n. L. - Součkova cihelna | 63 | džbánec | – | Světle černá | Světle černá | Ox.-red. | Plastické horizontální žebro | Kř. písek | 143x195x6-15 | Světle černá | V ruce lepená | leštěný | Únětická k. | 11.4 |
| Plotiště n. L. - Součkova cihelna | 16630 1:2 | pohár | – | Hnědo žluto šedá | Hnědo šedá | Ox.-red. | – | Kř. písek | 220x230x5 | Hnědo černá | V ruce lepená | leštěný | Únětická k. | 11.5 |

| | | | | | | | | | | | | | | |
|--|------------|---|-----------------------------------|----------------|-----------------|--------------|--------|-------------------------|-----------------|-----------------|------------------|----------------------|---------------------------|-------|
| Plotiště n. L. - Součková cihelna | 101 1:2 | Bezuchá amfora s konickým spodkem | – | Černo hnědá | Černo hnědá | Ox.- red. | – | Kř. písek | 290x360x6 | Černo hnědá | V ruce lepená | leštěný | Pozdní doba kamenná | 11.6 |
| Plotiště n. L. - Součková cihelna | 3163 | Kostěné šídlo | | | | | | | 17x74x1-7 | | | | Únětická k. | 11.7 |
| Plotiště n. L. - Součková cihelna | 154 | neurčená | tělo | žlutá | Světle černá | Ox.- red. | vpichy | slída | 23x19x5 | Světle černá | V ruce lepená | omletý | Vypíchaná k. | 11.8 |
| Plotiště n. L. - Součková cihelna | 62 | neurčená | Okraj + hrdlo + tělo | Černo žlutá | černá | Ox.- red. | – | Slída + kř. písek | 195x213x7- 9 | žlutavá | V ruce lepená | Leštěný + drsněný | Únětická k. | 11.9 |
| Plotiště n. L. - Součková cihelna | 137 a | břidlice | Surovina kamenných nástrojů | | | | | | 43x100x10 | | | | Únětická k. | 11.10 |
| Plotiště n. L. - Součková cihelna | 137 b | břidlice | Surovina kamenných nástrojů | | | | | | 68x77x19 | | | | Únětická k. | 11.10 |
| Plotiště n. L. - Součková cihelna | 61 a | Bañatý džbán | Hrdlo + tělo | černá | šedá | Ox.- red. | – | Kř. písek | 116x123x7 | Tmavě šedá | V ruce lepená | leštěný | Únětická k. | 11.11 |

| | | | | | | | | | | | | | | |
|--|---------------|---------------------|----------------------------|----------------------|-------------------------|--------------|-----------|-------------------------|------------|----------------|------------------|----------------------|-----------------|-------|
| Plotiště n. L. - Součková cihelna | 61 b | Bañatý džbán | tělo | černá | šedá | Ox.- red. | – | Kř. písek | 135x109x7 | Tmavě šedá | V ruce lepená | leštěný | Únětick á k. | |
| Plotiště n. L. - Součková cihelna | 111 a | Bañatá nádoba | Tělo se zbytkem ucha | Světle hnědo šedá | Tmavě šedá | Ox.- red. | – | Kř. písek a slída | 130x152x8 | Žluto hnědá | V ruce lepená | Drsněný + nerovný | Únětick á k. | 11.12 |
| Plotiště n. L. - Součková cihelna | 111 b | Bañatá nádoba | tělo | Světle hnědo šedá | Tmavě šedá | Ox.- red. | – | Kř. písek + slída | 122x130x8 | Žluto hnědá | V ruce lepená | Drsněný + nerovný | Únětick á k. | |
| Plotiště n. L. - Součková cihelna | 110 (9 ks) | Soudkovitý hrnek | Tělo + pata | Tmavě šedá | Tmavě šedá | Ox.- red. | – | Kř. písek | – | Tmavě šedá | V ruce lepená | hlazený | Únětick á k. | |
| Plotiště n. L. - Součková cihelna | 102 (8 ks) | Bañatý džbán | Tělo + pata | černá | černá | Ox.- red. | – | Slída + kř. písek | – | Šedo žlutá | V ruce lepená | hlazený | Únětick á k. | |
| Plotiště n. L. - Součková cihelna | 103 | Dno cedníku | pata | černá | černá | Ox.- red. | dírkování | Kř. písek | 75x62x6-15 | Šedo žlutá | V ruce lepená | leštěný | Únětick á k. | 11.13 |
| Plotiště n. L. - Součková cihelna | 132 | neurčená | Tělo + hrdlo | černá | Světle hnědo šedá | Ox.- red. | – | Kř. písek + slída | 54x69x7 | Tmavě šedá | V ruce lepená | leštěný | Únětick á k. | |

| | | | | | | | | | | | | | | |
|--|-----|-----------------------|------------------|-----------------|-----------------|--------------|---|-------------------------|------------|-----------------|------------------|----------------------|-----------------|-------|
| Plotiště n. L. - Součková cihelna | 133 | hrnec | tělo | Červeno šedá | Šedo černá | Ox.- red. | – | Kř. písek + slída | 100x93x7 | Šedo černá | V ruce lepená | drsněný | Únětick á k. | |
| Plotiště n. L. - Součková cihelna | 131 | Neurčená | Okraj + hrdlo | Černo žlutá | černá | Ox.- red. | – | Kř. písek | 65x47x6 | hnědá | V ruce lepená | Hlazený + drsněný | Únětick á k. | 11.14 |
| Plotiště n. L. - Součková cihelna | 130 | zásobnice | Okraj + hrdlo | Černo žlutá | Černo žlutá | Ox.- red. | – | Kř. písek + slída | 137x57x8 | Černo hnědá | V ruce lepená | hlazený | Únětick á k. | 11.15 |
| Plotiště n. L. - Součková cihelna | 114 | Kuželovitý přeslen | – | žlutá | šedá | Ox.- red. | – | slída | 32x35 | šedá | V ruce lepená | Omletý + hlazený | Únětick á k. | 11.16 |
| Plotiště n. L. - Součková cihelna | 138 | miska | okraj | Světle černá | Světle černá | Ox.- red. | – | Slída + kř. písek | 50x42x5 | Světle černá | V ruce lepená | Hlazený + drsněný | Únětick á k. | |
| Plotiště n. L. - Součková cihelna | 135 | hrnec | Okraj + hrdlo | Tmavě hnědá | Tmavě hnědá | Ox.- red. | – | Kř. písek | 120x72x7 | Tmavě hnědá | V ruce lepená | Omletý | Únětick á k. | |
| Plotiště n. L. - Součková cihelna | 136 | hrnec | Pata + dno | žlutá | Světle černá | Ox.- red. | – | Slída + kř. písek | 125x95x5-8 | Tmavě hnědá | V ruce lepená | hlazený | Únětick á k. | |

| | | | | | | | | | | | | | | |
|--|-------|----------|---------------------------------|----------------|-----------------|--------------|--------------------|-------------------------|----------|-----------------|------------------|----------------------|-----------------|-------|
| Plotiště n. L. - Součková cihelna | 121 | hrnec | Okraj + hrdlo + část těla | Hnědo černá | Světle černá | Ox.- red. | – | Slída + kř. písek | 100x59x6 | Světle černá | V ruce lepená | Hlazený + drsněný | Únětick á k. | 11.17 |
| Plotiště n. L. - Součková cihelna | 122 a | neurčená | Okraj + hrdlo | Šedo hnědá | Šedo hnědá | Ox.- red. | – | Kř. písek | 39x75x6 | šedá | V ruce lepená | Hlazený + drsněný | Únětick á k. | 11.18 |
| Plotiště n. L. - Součková cihelna | 122 b | neurčená | Okraj + hrdlo | Šedo hnědá | Šedo hnědá | Ox.- red. | 2x žlábek | Kř. písek | 55x60x7 | šedá | V ruce lepená | hlazený | Únětick á k. | 11.19 |
| Plotiště n. L. - Součková cihelna | 123 | neurčená | hrdlo | Hnědo černá | černá | Ox.- red. | Ďubkovité žebro | Slída + kř. písek | 68x60x6 | Hnědo černá | V ruce lepená | omletý | Únětick á k. | 11.20 |
| Plotiště n. L. - Součková cihelna | 124 | neurčená | hrdlo | Tmavě šedá | Tmavě šedá | Ox.- red. | Dvojice pupíků | Slída + kř. písek | 57x78x9 | Tmavě šedá | V ruce lepená | Bez úpravy | Únětick á k. | 11.21 |
| Plotiště n. L. - Součková cihelna | 125 a | neurčená | Okraj + hrdlo + tělo | Světle šedá | Tmavě šedá | Ox.- red. | – | slída | 39x90x6 | Tmavě šedá | V ruce lepená | hlazený | Únětick á k. | 11.22 |
| Plotiště n. L. - Součková cihelna | 125 b | neurčená | Okraj + hrdlo | Světle šedá | Tmavě šedá | Ox.- red. | – | slída | 48x74x7 | Tmavě šedá | V ruce lepená | hlazený | Únětick á k. | 11.23 |

| | | | | | | | | | | | | | | |
|--|-------|--------------------------------------|------------------|-----------------|-----------------|--------------|---------|-------------------------|---------------|-----------------|------------------|-----------------------|-----------------|-------|
| Plotiště n. L. - Součková cihelna | 126 a | neurčená | Okraj + hrdlo | Světle černá | Světle černá | Ox.- red. | – | Slída + kř. písek | 64x73x8 | Světle černá | V ruce lepená | hlazený | Únětick á k. | 11.24 |
| Plotiště n. L. - Součková cihelna | 126 b | neurčená | Okraj + hrdlo | Šedo hnědá | Světle černá | Ox.- red. | – | Slída + kř. písek | 58x59x7 | Světle černá | V ruce lepená | hlazený | Únětick á k. | 11.25 |
| Plotiště n. L. - Součková cihelna | 127 | neurčená | Hrdlo + tělo | Černo hnědá | Světle černá | Ox.- red. | pupík | Slída + kř. písek | 50x60x6 | Tmavě hnědá | V ruce lepená | Drsněný + leštěný | Únětick á k. | 11.26 |
| Plotiště n. L. - Součková cihelna | 128 | neurčená | tělo | černá | Světle černá | Ox.- red. | žebírko | Slída + kř. písek | 60x46x5-10 | Světle černá | V ruce lepená | Hlazený + leštěný | Únětick á k. | 11.27 |
| Plotiště n. L. - Součková cihelna | 129 | neurčená | pata | černá | Světle černá | Ox.- red. | – | Slída + kř. písek | 85x86x5 | šedá | V ruce lepená | Hglazený + leštěný | Únětick á k. | 11.28 |
| Plotiště n. L. - Součková cihelna | 1989 | Kostěné šídlo s ulomenou špicí | | | | | | | D – 84 mm | | | | | 11.29 |
| Plotiště n. L. - Součková cihelna | 1990 | Kostěné šídlo z duté kosti | | | | | | | D – 112 mm | | | | | 11.30 |

| | | | | | | | | | | | | | | |
|--|-------|--|----------------|--|--|--|--|--|------------|--|--|--|--------------------|-------|
| Plotiště n. L. - Součková cihelna | 2857 | Kamenný úlolek nástroje | | | | | | | 27x81x7 | | | | Neolit/e neolit | 11.31 |
| Plotiště n. L. - Součková cihelna | 16646 | Kamenný zlomek nástroje z břidlice | | | | | | | 25x72x7-14 | | | | neolit | 11.31 |
| Plotiště n. L. - Součková cihelna | 283 | Bronzová dýka trojúhel. tvaru se dvěma nýty | | | | | | | 41x122x1 | | | | Únětick á k. | 11.32 |
| Plotiště n. L. - Součková cihelna | 284 | Bronzová jehlice s úškem (hřebíčkovitá hlavice) | | | | | | | d- 106 | | | | Únětick á k. | 11.33 |
| Plotiště n. L. - Součková cihelna | 285 | Bronzová jehlice s kónickou hlavicí | | | | | | | D - 104 | | | | Únětick á k. | 11.34 |
| Plotiště n. L. - Součková cihelna | 286 | Spirála/trubička (rourkovitě stočený drát) | | | | | | | | | | | Únětick á k. | 11.34 |
| Plotiště n. L. - Součková cihelna | 287 | Nedochovaný jantarový provrtaný kotouč | nedocho ván | | | | | | | | | | | |

| | | | | | | | | | | | | | | |
|--|-----|--|--|--|--|--|--|-----------|--|--|--|--|-----------------|-------|
| Plotiště n. L. - Součková cihelna | 288 | 14 ks perleťových lastur škeblí | | | | | | | | | | | | |
| Plotiště n. L. - Součková cihelna | 289 | Bronzovitý závitek ze spirálovitě stočeného drátu | | | | | | Síla 3 mm | | | | | Únětick á k. | 11.34 |

Krabice č. 12

| Naleziště | Inventární číslo | Druh nádoby | Typ střepu | Barva povrchu | Barva vnitřní | Výpal | Výzdoba | Ostrívo | Rozměry (š,v,t) | Lom (barva) | Vytváření | Povrch | Datace | Odkaz na vyobrazení |
|-----------------------------------|------------------|-------------|---------------|---------------|--------------------|----------|-----------------------------|-------------------|-----------------|--------------|---------------|---------|---------------------|---------------------|
| Plotiště n. L. - Součkova cihelna | 5069 | neurčená | Okraj + hrdlo | Tmavě hnědá | Tmavě hnědá | Red. | Šikmý jazykovitý výčnělek | Slída + kř. písek | 101x103x5-26 | Tmavě hnědá | V ruce lepená | hlazený | Pozdní doba kamenná | 12.1 |
| Plotiště n. L. - Součkova cihelna | 5070 | neurčená | tělo | hnědá | Tmavě hnědá | Ox.-red. | Velký pupek | Kř. písek | 51x47x5-8 | Tmavě hnědá | V ruce lepená | hlazený | Pozdní doba kamenná | 12.2 |
| Plotiště n. L. - Součkova cihelna | 5071 | neurčená | tělo | Světle hnědá | Světle hnědá | Ox.-red. | Plastická přesekávaná páska | Kř. písek | 50x48x7-10 | Světle hnědá | V ruce lepená | drsněný | Pozdní doba kamenná | 12.3 |
| Plotiště n. L. - Součkova cihelna | 5072 | neurčená | tělo | Světle hnědá | Světle černo-hnědá | Ox.-red. | Pupík s plastickými vousy | Slída + kř. písek | 32x40x7 | Světle žlutá | V ruce lepená | omletý | Pozdní doba kamenná | 12.4 |

| | | | | | | | | | | | | | | |
|--|------|-----------|--------------------------------|-------------------------|-----------------|--------------|-----------------------------------|-------------------------|------------------|-----------------|------------------|----------------------|---------------------------|------|
| Plotiště n. L. - Součková cihelna | 5073 | neurčená | podhrdlí | Tmavě hnědá | Světle černá | Ox.- red. | Plastická přesekávaná lišta | Kř. písek | 75x59x10- 24 | Světle černá | V ruce lepená | hlazený | Pozdní doba kamenná | 12.5 |
| Plotiště n. L. - Součková cihelna | 5074 | zásobnice | Okraj + hrdlo + podhrdlí | Světle hnědá | Světle hnědá | Ox.- red. | Jazykovitý výčnělek | Slída + kř. písek | 174x135x7- 23 | Světle hnědá | V ruce lepená | Hlazený + drsněný | Únětická k. | 12.6 |
| Plotiště n. L. - Součková cihelna | 5075 | přepálený | | | | | | | | | | | | |
| Plotiště n. L. - Součková cihelna | 5076 | zásobnice | Okraj + hrdlo | Tmavě hnědo- šedá | Světle hnědá | Ox.- red. | - | Slída + kř. písek | 57x57x8 | Tmavě hnědá | V ruce lepená | Leštěný + hlazený | Únětická k. | 12.7 |
| Plotiště n. L. - Součková cihelna | 5077 | přepálený | | | | | | | | | | | | |
| Plotiště n. L. - Součková cihelna | 5078 | přepálený | | | | | | | | | | | | |
| Plotiště n. L. - Součková cihelna | 5079 | zásobnice | tělo | Žluto- šedá | Světle hnědá | Ox.- red. | - | Slída + kř. písek | 81x65x9 | Tmavě hnědá | V ruce lepená | drsněný | Únětická k. | 12.8 |

| | | | | | | | | | | | | | | |
|--|------|----------------------|------------------|---------------------------|-------------------------|--------------|--------------------|-------------------------|-----------------|---------------------------|------------------|------------------------|-----------------|-------|
| Plotiště n. L. - Součková cihelna | 5080 | zásobnice | tělo | šedavá | Hnědo- šedá | Ox.- red. | Kulatý výčnělek | slída | 98x87x10- 13 | Hnědo- šedá | V ruce lepená | Hlazený + přepálený | Únětická k. | 12.9 |
| Plotiště n. L. - Součková cihelna | 5081 | zásobnice | tělo | šedavá | Světle hnědá | Ox.- red. | – | slída | 77x55x10 | Světle hnědo- žlutá | V ruce lepená | drsněný | Únětická k. | 12.10 |
| Plotiště n. L. - Součková cihelna | 5082 | zásobnice | tělo | Světle hnědá | Světle hnědá | Ox.- red. | – | Slída + kř. písek | 83x74x10 | Světle hnědá | V ruce lepená | drsněný | Únětická k. | 12.11 |
| Plotiště n. L. - Součková cihelna | 5083 | zásobnice | tělo | šedá | Světle hnědá | Ox.- red. | – | Slída + kř. písek | 125x56x9 | Tmavě hnědá | V ruce lepená | Drsněný + přepálený | Únětická k. | 12.12 |
| Plotiště n. L. - Součková cihelna | 5084 | zásobnice | tělo | šedá | Tmavě šedo- hnědá | Ox.- red. | – | Slída + kř. písek | 62x52x8 | Tmavě šedo- hnědá | V ruce lepená | hlazený | Únětická k. | |
| Plotiště n. L. - Součková cihelna | – | – | – | – | – | – | – | – | – | – | – | – | – | – |
| Plotiště n. L. - Součková cihelna | 5065 | Hruškovitá nádobá | Okraj + hrdlo | Tmavě hnědo- rezavá | Světle černá | Ox.- red. | Nehtovité vrypy | Slída + kř. písek | 38x40x5 | Světle černá | V ruce lepená | hlazený | Vypíchaná k. | 12.13 |

| | | | | | | | | | | | | | | |
|--|--------|----------------------|-----------------------------|---------------------------|---------------------------|--------------|-----------------------|-------------------------|------------|-----------------|------------------|--------------------------|---------------------------|-------|
| Plotiště n. L. - Součková cihelna | 5068 | Hruškovitá nádoba | Střep se zbytkem ucha | Světle černá | Světle černá | Ox.- red. | – | Slída + kř. písek | 60x47x10 | Světle hnědá | V ruce lepená | hlazený | Vypíchaná k. | 12.14 |
| Plotiště n. L. - Součková cihelna | 5066 | Hruškovitá nádoba | Okraj + hrdlo | Světle černo- hnědá | Šedo- hnědá | Ox.- red. | – | Slída + kř. písek | 51x48x10 | Šedo- hnědá | V ruce lepená | hlazený | Vypíchaná k. | 12.15 |
| Plotiště n. L. - Součková cihelna | 5067 | Hruškovitá nádoba | Střep se zbytky ucha | Tmavě hnědá | Světle hnědá | Ox.- red. | – | slída | 44x35x7 | Světle hnědá | V ruce lepená | hlazený | Vypíchaná k. | 12.16 |
| Plotiště n. L. - Součková cihelna | – | – | – | – | – | – | – | – | – | – | – | – | – | - |
| Plotiště n. L. - Součková cihelna | 7433 | neurčená | tělo | Hnědo- oranžová | Světle hnědá | Ox.- red. | – | Slída + kř. písek | 100x120x10 | Světle hnědá | V ruce lepená | Drsněný (hřebenování) | Pozdní doba kamenná | 12.17 |
| Plotiště n. L. - Součková cihelna | 7434 | neurčená | tělo | Hnědo- zrzavá | Světle černá | Ox.- red. | – | Slída + kř. písek | 75x51x9 | Světle černá | V ruce lepená | Drsněný (hřebenování) | Pozdní doba kamenná | 12.18 |
| Plotiště n. L. - Součková cihelna | 7435 a | neurčená | tělo | žlutavá | Světle černo- žlutá | Ox.- red. | 2 vodorovné žlábký | slída | 103x90x10 | Světle černá | V ruce lepená | Bez úpravy | Pozdní doba kamenná | 12.19 |

| | | | | | | | | | | | | | | |
|--|--------|----------|------|---------------------------|-----------------|--------------|---|-------------------------|------------|---------------------------|------------------|---------|---------------------------|-------|
| Plotiště n. L. - Součkova cihelna | 7435 b | neurčená | tělo | Tmavě hnědo- žlutá | Světle černá | Ox.- red. | – | Slída + kř. písek | 57x46x7-12 | Tmavě hnědá | V ruce lepená | drsněný | Pozdní doba kamenná | 12.20 |
| Plotiště n. L. - Součkova cihelna | 7436 | neurčená | tělo | Šedo- hnědo- žlutá | žlutá | Ox.- red. | – | Slída + kř. písek | 58x96x11-6 | hnědá | V ruce lepená | drsněný | Pozdní doba kamenná | 12.21 |
| Plotiště n. L. - Součkova cihelna | 7437 | neurčená | tělo | žlutavá | Světle černá | Ox.- red. | – | Slída + kř. písek | 68x61x8 | Světle hnědá | V ruce lepená | drsněný | Pozdní doba kamenná | 12.22 |
| Plotiště n. L. - Součkova cihelna | 7438 | neurčená | tělo | Světle černá | Světle černá | Ox.- red. | – | Slída + kř. písek | 68x78x9 | Světle hnědá | V ruce lepená | leštěný | Pozdní doba kamenná | 12.23 |
| Plotiště n. L. - Součkova cihelna | 7439 | neurčená | tělo | Světle hnědo- žlutá | Tmavě hnědá | Ox.- red. | – | Slída + kř. písek | 121x79x8 | Světle hnědá | V ruce lepená | drsněný | Pozdní doba kamenná | 12.24 |
| Plotiště n. L. - Součkova cihelna | 7440 | neurčená | tělo | hnědá | Světle černá | Ox.- red. | – | Kř. písek | 83x75x9 | Světle hnědá | V ruce lepená | drsněný | Pozdní doba kamenná | 12.25 |
| Plotiště n. L. - Součkova cihelna | 7441 | neurčená | tělo | Šedo- žlutá | Světle hnědá | Ox.- red. | – | Kř. písek | 97x61x9 | Světle hnědo- žlutá | V ruce lepená | drsněný | Pozdní doba kamenná | 12.26 |

| | | | | | | | | | | | | | | |
|--|------|----------|---------------|---------------------------|--------------------------|--------------|---|-------------------------|-----------------|-----------------|--------------------------------|---------|---------------------------|-------|
| Plotiště n. L. - Součkova cihelna | 7442 | neurčená | dno | Světle hnědá | Světle černá | Ox.- red. | – | Slída + kř. písek | 89x71x15 | Světle hnědá | V ruce lepená | drsněný | Pozdní doba kamenná | 12.27 |
| Plotiště n. L. - Součkova cihelna | 7443 | neurčená | tělo | Světle hnědá | Světle šedá | Ox.- red. | – | Kř. písek | 100x57x9- 11 | Světle hnědá | V ruce lepená + dotáčená | drsněný | Pozdní doba kamenná | 12.28 |
| Plotiště n. L. - Součkova cihelna | 7444 | neurčená | tělo | Světle hnědá | Černo- hnědá | Ox.- red. | – | Kř. Písek + slída | 47x66x8 | Světle hnědá | V ruce lepená | drsněný | Pozdní doba kamenná | 12.29 |
| Plotiště n. L. - Součkova cihelna | 7445 | neurčená | Pata + dno | Světle černá | Světle černá | Ox.- red. | – | Slída + kř. písek | 53x98x8-16 | žlutavá | V ruce lepená | drsněný | Pozdní doba kamenná | 12.30 |
| Plotiště n. L. - Součkova cihelna | 7446 | neurčená | tělo | žlutavá | Světle černá | Ox.- red. | – | Kř. písek | 63x80x10 | žlutavá | V ruce lepená | drsněný | Pozdní doba kamenná | 12.31 |
| Plotiště n. L. - Součkova cihelna | 7447 | neurčená | tělo | Tmavě šedo- žlutavá | Světle černá | Ox.- red. | – | Slída + kř. písek | 53x86x7 | Světle hnědá | V ruce lepená | drsněný | Pozdní doba kamenná | 12.32 |
| Plotiště n. L. - Součkova cihelna | 7448 | neurčená | tělo | Světle hnědo- žlutá | Světle hnědo- šedá | Ox.- red. | – | Slída + kř. písek | 49x38x9 | Světle hnědá | V ruce lepená | drsněný | Pozdní doba kamenná | 12.33 |

| | | | | | | | | | | | | | | |
|--|------|----------|------------------|---------------------------|---------------------------|--------------|-----------------------|---|----------|-----------------|------------------|------------|---------------------------|-------|
| Plotiště n. L. - Součkova cihelna | 7449 | neurčená | tělo | Světle černá | Světle černo- hnědá | Ox.- red. | – | Slída + kř. písek | 94x67x8 | Světle hnědá | V ruce lepená | hlazený | Pozdní doba kamenná | 12.34 |
| Plotiště n. L. - Součkova cihelna | 7450 | neurčená | tělo | Světle černo- hnědá | Světle hnědá | Ox.- red. | – | Slída + kř. písek | 61x53x7 | Světle hnědá | V ruce lepená | hlazený | Pozdní doba kamenná | |
| Plotiště n. L. - Součkova cihelna | 7451 | neurčená | Okraj + hrdlo | Tmavě hnědá | Tmavě hnědá | Ox.- red. | – | Slída + kř. Písek + org. Mat. | 83x54x8 | Tmavě hnědá | V ruce lepená | hlazený | Pozdní doba kamenná | 12.35 |
| Plotiště n. L. - Součkova cihelna | 7452 | neurčená | tělo | Světle hnědá | Světle hnědá | Ox.- red. | – | slída | 54x54x9 | Světle hnědá | V ruce lepená | drsňný | Pozdní doba kamenná | 12.36 |
| Plotiště n. L. - Součkova cihelna | 7453 | neurčená | tělo | Světle černo- hnědá | Světle černá | Ox.- red. | 2 oválné vypnuliny | Kř. písek | 90x63x7 | Světle hnědá | V ruce lepená | hlazený | Pozdní doba kamenná | 12.37 |
| Plotiště n. L. - Součkova cihelna | 7454 | neurčená | tělo | Světle hnědá | Světle černá | Ox.- red. | – | slída | 88x51x8 | Světle hnědá | V ruce lepená | Bez úpravy | Pozdní doba kamenná | |
| Plotiště n. L. - Součkova cihelna | 7455 | neurčená | tělo | Světle černá | Tmavě hnědá | Ox.- Red. | – | Slída + kř. písek | 112x78x8 | Tmavě hnědá | V ruce lepená | hlazený | Pozdní doba kamenná | |

| | | | | | | | | | | | | | | |
|--|---------|----------|------------------|-----------------|-----------------|--------------|---|-------------------------|------------|-----------------|------------------|------------|---------------------------|-------|
| Plotiště n. L. - Součkova cihelna | 7456 | neurčená | tělo | Světle černá | Světle černá | Ox.- red. | – | slída | 52x70x8 | hnědá | V ruce lepená | leštěný | Pozdní doba kamenná | |
| Plotiště n. L. - Součkova cihelna | 7457 | neurčená | dno | Světle hnědá | Světle hnědá | Ox.- red. | – | slída | 118x101x20 | Světle hnědá | V ruce lepená | hlazený | Pozdní doba kamenná | 12.38 |
| Plotiště n. L. - Součkova cihelna | Bez i.č | neurčená | Okraj + hrdlo | Světle hnědá | Světle hnědá | Ox.- red. | – | Slída + kř. písek | 48x47x8 | Tmavě hnědá | V ruce lepená | Bez úpravy | Pozdní doba kamenná | |

Krabice č. 13

| Naleziště | Inventární číslo | Druh nádoby | Typ střepu | Barva povrchu | Barva vnitřní | Výpal | Výzdoba | Ostřívo | Rozměry(š,v,t) | Lom (barva) | Vytváření | Povrch | Datace | Odkaz na vyobrazení |
|------------------------------------|------------------|-------------|--------------------|---------------|---------------|----------|-----------------------------|---------------------------|----------------|-------------|---------------|---------------|---------------|---------------------|
| Plotiště n. L. - Součkov a cihelna | 7370 | neurčená | Okraj + část hrdla | Hnědo-šedá | Černo-šedá | Ox.-red. | Plastická vykrajovaná lišta | Kř. Písek + slída | 72x51x10-12 | Hnědo-šedá | V ruce lepená | Hrubě hlazený | Pozdní neolit | 13.1 |
| Plotiště n. L. - Součkov a cihelna | 7371 | neurčená | Okraj + hrdlo | Hnědo-šedá | Hnědo-šedá | Ox.-red. | Plastická vykrajovaná lišta | Kř. písek | 73x56x10-13 | hnědá | V ruce lepená | Hrubě hlazený | Pozdní neolit | 13.2 |
| Plotiště n. L. - Součkov a cihelna | 7372 | neurčená | tělo | černá | šedá | Ox.-red. | — | kř. písek | 70x80x8 | Hnědo-šedá | V ruce lepená | hlazený | Pozdní neolit | |
| Plotiště n. L. - Součkov a cihelna | 7373 | neurčená | Část hrdla + tělo | Žluto-šedá | šedá | Ox.-red. | Nepatrné plastické žebro | Org. Materiál + kř. písek | 62x56x9 | Hnědo-šedá | V ruce lepená | hlazený | Pozdní neolit | 13.3 |
| Plotiště n. L. - Součkov a cihelna | 7374 | neurčená | tělo | Hnědo-šedá | Šedo-černá | Ox.-red. | — | kř. písek | 85x82x7 | Žluto-šedá | V ruce lepená | hlazený | Pozdní neolit | |

| | | | | | | | | | | | | | | |
|---|------|--------------|------------------|----------------|----------------------|--------------|-------|-------------------------|-----------------|--------------------------|------------------|------------------|------------------|------|
| Plotiště n. L. - Součkov a cihelna | 7375 | neurčen á | tělo | Hnědo- šedá | Hnědo- černo-šedá | Ox.- red. | — | Kř. písek | 90x73x9 | Šedo- žlutá | V ruce lepená | hlazený | Pozdní neolit | |
| Plotiště n. L. - Součkov a cihelna | 7376 | neurčen á | Část ucha | Hnědo- šedá | Hnědo- šedá | Ox.- red. | — | Kř. Písek | 49x48x15- 25 | Hnědo- šedá | V ruce lepená | hlazený | Pozdní neolit | 13.4 |
| Plotiště n. L. - Součkov a cihelna | 7377 | neurčen á | tělo | Šedo- černá | hnědá | Ox.- red. | pupík | Kř. písek | 40x42x12- 25 | Šedo- černá | V ruce lepená | Hrubě hlazený | Pozdní neolit | 13.5 |
| Plotiště n. L. - Součkov a cihelna | 7378 | neurčen á | Okraj + hrdlo | hnědá | Hnědo- šedo-černá | Ox.- red. | — | Kř. Písek | 71x772x8 | Černo- šedo- hnědá | V ruce lepená | Hrubě hlazený | Pozdní neolit | 13.6 |
| Plotiště n. L. - Součkov a cihelna | 7379 | neurčen á | tělo | hnědá | Hnědo-bílá | Ox.- red. | — | Kř. Písek + slída | 55x90x6 | žlutavá | V ruce lepená | Hrubě hlazený | Pozdní neolit | |
| Plotiště n. L. - Součkov a cihelna | 7380 | neurčen á | tělo | Žluto- šedá | Žluto-šedá | Ox.- red. | — | Kř. písek | 68x46x5-7 | Žluto- šedá | V ruce lepená | Hrubě hlazený | Pozdní neolit | 13.7 |

| | | | | | | | | | | | | | | |
|---|------|--------------|-------|--------------------------|------------|--------------|---|--------------|-----------|----------------|------------------|------------------|------------------|-------|
| Plotiště n. L. - Součkov a cihelna | 7381 | neurčen á | tělo | Hnědo- žlutá | Šedo-žlutá | Ox.- red. | — | Slída | 50x53x5 | Šedo- žlutá | V ruce lepená | Hrubě hlazený | Pozdní neolit | 13.8 |
| Plotiště n. L. - Součkov a cihelna | 7382 | neurčen á | tělo | Žluto- šedá | Šedo-žlutá | Ox.- red. | — | Kř. písek | 65x50x9 | šedá | V ruce lepená | Hrubě hlazený | Pozdní neolit | |
| Plotiště n. L. - Součkov a cihelna | 7383 | neurčen á | okraj | žlutavá | žlutavá | Ox.- red. | — | — | 46x24x4 | žlutavá | V ruce lepená | hlazený | Pozdní neolit | 13.9 |
| Plotiště n. L. - Součkov a cihelna | 7384 | neurčen á | tělo | žlutavá | Žluto-šedá | Ox.- red. | — | slída | 50x67x7 | Žluto- šedá | V ruce lepená | Hrubě hlazený | Pozdní neolit | 13.10 |
| Plotiště n. L. - Součkov a cihelna | 7385 | neurčen á | tělo | Hnědo- šedo- černá | Šedo-černá | Ox.- red. | — | Kř. písek | 85x73x7 | Žluto- šedá | V ruce lepená | hlazený | Pozdní neolit | |
| Plotiště n. L. - Součkov a cihelna | 7386 | neurčen á | tělo | Šedo- černá | Šedo-černá | Ox.- red. | — | kř. písek | 133x108x8 | Žluto- šedá | V ruce lepená | hlazený | Pozdní neolit | |

| | | | | | | | | | | | | | | |
|---|------|--------------|------|--------------------------|-----------------|--------------|---|--------------|----------|----------------|------------------|---------|------------------|-------|
| Plotiště n. L. - Součkov a cihelna | 7387 | neurčen á | tělo | žlutavá | Šedo-žlutá | Ox.- red. | — | — | 99x112x9 | Šedo- žlutá | V ruce lepená | hlazený | Pozdní neolit | |
| Plotiště n. L. - Součkov a cihelna | 7388 | neurčen á | tělo | Hnědo- šedá | Černo-šedá | Ox.- red. | — | kř. písek | 94x80x10 | žlutavá | V ruce lepená | hlazený | Pozdní neolit | |
| Plotiště n. L. - Součkov a cihelna | 7389 | neurčen á | tělo | Hnědo- šedo- černá | černá | Ox.- red. | — | kř. písek | 70x80x9 | Žluto- šedá | V ruce lepená | hlazený | Pozdní neolit | |
| Plotiště n. L. - Součkov a cihelna | 7390 | neurčen á | tělo | Šedo- černá | černá | Ox.- red. | — | kř. písek | 85x86x9 | Žluto- šedá | V ruce lepená | hlazený | Pozdní neolit | |
| Plotiště n. L. - Součkov a cihelna | 7391 | neurčen á | tělo | Světle hnědá | Šedo-hnědá | Ox.- red. | — | kř. písek | 87x62x10 | Hnědo- šedá | V ruce lepená | hlazený | Pozdní neolit | |
| Plotiště n. L. - Součkov a cihelna | 7392 | neurčen á | pata | Hnědo- šedá | Hnědo- černá | Ox.- red. | — | Kř. písek | 75x70x10 | Hnědo- šedá | V ruce lepená | hlazený | Pozdní neolit | 13.11 |

| | | | | | | | | | | | | | | |
|---|------|--------------|------|----------------|--------------------------|--------------|---|----------------------|----------|--------------------------|------------------|------------------|------------------|--|
| Plotiště n. L. - Součkov a cihelna | 7393 | neurčen á | tělo | Šedo- hnědá | Šedo-černá | Ox.- red. | — | kř. písek | 94x118x9 | hnědá | V ruce lepená | hlazený | Pozdní neolit | |
| Plotiště n. L. - Součkov a cihelna | 7394 | neurčen á | tělo | Hnědo- šedá | Šedo- černo- hnědá | Ox.- red. | — | Kř. písek | 78x76x10 | Hnědo- šedá | V ruce lepená | hlazený | Pozdní neolit | |
| Plotiště n. L. - Součkov a cihelna | 7395 | neurčen á | tělo | Šedo- hnědá | Šedo-černá | Ox.- red. | — | kř. písek | 70x81x10 | Hnědo- šedá | V ruce lepená | hlazený | Pozdní neolit | |
| Plotiště n. L. - Součkov a cihelna | 7396 | neurčen á | tělo | Šedo- hnědá | Šedo-černá | Ox.- red. | — | kř. písek | 121x82x9 | Šedo- žlutavá | V ruce lepená | hlazený | Pozdní neolit | |
| Plotiště n. L. - Součkov a cihelna | 7397 | neurčen á | tělo | Hnědo- šedá | Šedo-černá | Ox.- red. | — | kř. písek | 98x70x10 | Hnědo- šedo- černá | V ruce lepená | hlazený | Pozdní neolit | |
| Plotiště n. L. - Součkov a cihelna | 7398 | neurčen á | tělo | hnědá | Hnědo- šedá | Ox.- red. | — | Slída + kř. písek | 78x56x9 | Hnědo- šedá | V ruce lepená | Hrubě hlazený | Pozdní neolit | |

| | | | | | | | | | | | | | | |
|---|------|--------------|------|--------------------------|------------|--------------|---|-------------------------|----------|------------------|------------------|------------------|------------------|-------|
| Plotiště n. L. - Součkov a cihelna | 7399 | neurčen á | tělo | Světle hnědo- šedá | Šedo-hnědá | Ox.- red. | — | kř. písek | 90x55x10 | Šedo- žlutavá | V ruce lepená | Hrubě hlazený | Pozdní neolit | |
| Plotiště n. L. - Součkov a cihelna | 7400 | neurčen á | dno | Hnědo- šedavá | hnědá | Ox.- red. | — | Kř. Písek + slída | 88x88x9 | hnědá | V ruce lepená | Hrubě hlazený | Pozdní neolit | 13.12 |
| Plotiště n. L. - Součkov a cihelna | 7401 | neurčen á | tělo | Hnědo- šedá | Šedo-černá | Ox.- red. | — | kř. písek | 91x70x9 | hnědá | V ruce lepená | hlazený | Pozdní neolit | |
| Plotiště n. L. - Součkov a cihelna | 7402 | neurčen á | tělo | Šedo- hnědá | Šedo-hnědá | Ox.- red. | — | kř. písek | 93x55x9 | Žluto- šedá | V ruce lepená | hlazený | Pozdní neolit | |
| Plotiště n. L. - Součkov a cihelna | 7403 | neurčen á | tělo | Šedo- černá | Šedo-hnědá | Ox.- red. | — | kř. písek | 65x63x9 | Žluto- šedá | V ruce lepená | hlazený | Pozdní neolit | |
| Plotiště n. L. - Součkov a cihelna | 7404 | neurčen á | tělo | Šedo- hnědá | Šedo-hnědá | Ox.- red. | — | kř. písek | 60x98x8 | Hnědo- šedá | V ruce lepená | hlazený | Pozdní neolit | |

| | | | | | | | | | | | | | | |
|---|------|--------------|------|----------------|----------------------|--------------|---|-------------------------|-----------|-----------------|------------------|------------------|------------------|-------|
| Plotiště n. L. - Součkov a cihelna | 7405 | neurčen á | tělo | Žluto- šedá | Šedo-černá | Ox.- red. | — | Kř. písek | 71x69x12 | Šedo- černá | V ruce lepená | Hrubě hlazený | Pozdní neolit | 13.13 |
| Plotiště n. L. - Součkov a cihelna | 7406 | neurčen á | tělo | hnědá | Hnědo- šedo-černá | Ox.- red. | — | kř. písek | 72x65x10 | Hnědo- šedá | V ruce lepená | Hrubě hlazený | Pozdní neolit | |
| Plotiště n. L. - Součkov a cihelna | 7407 | neurčen á | tělo | Hnědo- šedá | Hnědo- šedo-černá | Ox.- red. | — | Kř. Písek + slída | 75x88x11 | Hnědo- černá | V ruce lepená | Hrubě hlazený | Pozdní neolit | 13.14 |
| Plotiště n. L. - Součkov a cihelna | 7408 | neurčen á | dno | Hnědo- šedá | Hnědo- šedá | Ox.- red. | — | Kř. písek | 110x97x12 | Hnědo- šedá | V ruce lepená | Hrubě hlazený | Pozdní neolit | 13.15 |

Nekeramické artefakty (krabice č. 13)

| Naleziště | Inventární číslo | Druh předmětu | Materiál | Výzdoba | Rozměry (šxdxt) | Datace | Odkaz na vyobrazení |
|--|---------------------|---------------|----------|---------|--------------------|---------------|------------------------|
| Plotiště n. L. - Součkova cihelna | 7409-7411 | Zvířecí kost | kost | — | — | Pozdní neolit | |

Krabice č. 14

| Naleziště | Inventární číslo | Druh nádoby | Typ střepu | Barva povrchu | Barva vnitřní | Výpal | Výzdoba | Ostřívo | Rozměry(š, v,t) | Lom (barva) | Vytváření | Povrch | Datace | Odkaz na vyobrazení |
|-----------------------------------|------------------|-------------|---------------|----------------|---------------|----------|------------|---------------------------|-----------------|--------------|--------------------------|---------------------|--------------|---------------------|
| Plotiště n. L. - Součková cihelna | 7412 | neurčená | podhrdlí | Světle žlutavá | žlutavá | Ox.-red. | Vpichy (2) | kř. Písek + org. materiál | 70x35x6 | šedá | V ruce lepená | Bez úpravy + omletý | Vypíchaná k. | 14.1 |
| Plotiště n. L. - Součková cihelna | 7413 | neurčená | Okraj + hrdlo | Bílo-žlutá | Bílo-hnědá | Ox. | Vpichy (3) | Kř. písek | 59x45x3-6 | Bílo-hnědá | V ruce lepená | Bez úpravy | Vypíchaná k. | 14.2 |
| Plotiště n. L. - Součková cihelna | 7414 | neurčená | tělo | žlutá | Šedo-černá | Ox.-red. | — | Kř. písek | 93x50x5-7 | Žlutavo-šedá | V ruce lepený + dotáčený | hlazený | Vypíchaná k. | |
| Plotiště n. L. - Součková cihelna | 7415 | neurčená | tělo | bělavá | Šedo-bílá | Ox.-red. | Vpichy (2) | písek | 37x45x5 | bělavá | V ruce lepená | hlazený | Vypíchaná k. | 14.3 |

| | | | | | | | | | | | | | | |
|--|------|----------|------------------|-----------------|-----------------|--------------|-------------------------------------|----------------------|----------------|----------------|------------------|------------------------|------------------|------|
| Plotiště n. L. - Součková cihelna | 7416 | neurčená | tělo | Šedo-hnědá | Šedo- hnědá | Red. | Vpichy (2) | slída | 44x29x8 | Šedo- černá | V ruce lepená | hlazený | Vypícha ná k. | 14.4 |
| Plotiště n. L. - Součková cihelna | 7417 | neurčená | Okraj + hrdlo | bělavá | bělavá | Ox.- red. | Vpichy (2) | — | 40x55x5 | Tmavě šedá | V ruce lepená | hlazený | Vypícha ná k. | 14.5 |
| Plotiště n. L. - Součková cihelna | 7418 | neurčená | tělo | žlutavá | žlutavá | Ox.- red. | Dvě šikmé rýhy | slída | 45x59x7- 11 | šedá | V ruce lepená | hlazený | Vypícha ná k. | 14.6 |
| Plotiště n. L. - Součková cihelna | 7419 | neurčená | Okraj + hrdlo | žlutavá | žlutavá | Ox. | Vpichy (2) | slída | 48x52x5 | žlutavá | V ruce lepená | Bez úpravy | vypícha ná | 14.7 |
| Plotiště n. L. - Součková cihelna | 7420 | neurčená | tělo | Žluto- hnědá | Černo- šedá | Ox.- red. | Provrtan ý pupík | Slída + kř. písek | 66x70x7- 25 | Černo- šedá | V ruce lepená | Hlazený + omletý | Vypícha ná k. | 14.8 |
| Plotiště n. L. - Součková cihelna | 7421 | neurčená | tělo | černá | Černo- hnědá | Red. | Mělké vrypy nehem v řadách | Kř. písek | 108x70x7 | Černo- šedá | V ruce lepená | hlazený | Vypícha ná k. | 14.9 |

| | | | | | | | | | | | | | | |
|--|------|----------|------------------|---------------------------|-----------------|--------------|---|---|-----------------|--------------------------|------------------|--------------------------|------------------|-------|
| Plotiště n. L. - Součková cihelna | 7422 | neurčená | Okraj + hrdlo | Hnědo- černá | Hnědo- černá | Ox.- red. | pupík | Slída + kř. písek | 82x89x12 | Černo- šedo- hnědá | V ruce lepená | hlazený | Vypícha ná k. | 14.10 |
| Plotiště n. L. - Součková cihelna | 7423 | neurčená | tělo | Černo-žlutá | Černo- žlutá | Ox.- red. | pupík | Kř. písek | 52x39x10 -22 | Černo- šedá | V ruce lepená | hlazený | Vypícha ná k. | 14.11 |
| Plotiště n. L. - Součková cihelna | 7424 | neurčená | Okraj + hrdlo | Šerno-šedá | Šedo- černá | Red. | — | Kř. písek | 58x58x5- 7 | Šerno- šedá | V ruce lepená | hlazený | Vypícha ná k. | 14.12 |
| Plotiště n. L. - Součková cihelna | 7425 | neurčená | Okraj + hrdlo | Tmavě šedo- žlutavá | Tmavě šedá | Ox.- red. | — | Slída + kř. písek | 54x64x5- 10 | Šedo- žlutavá | V ruce lepená | hlazený | Vypícha ná k. | 14.13 |
| Plotiště n. L. - Součková cihelna | 7426 | neurčená | Hrdlo + tělo | Hnědo- šedá | Šedo- žlutá | Ox.- red. | 2 pupíky | Slída + kř. písek | 42x43x4- 10 | Žluto- šedá | V ruce lepená | Hlazený + zdrsnělý | Vypícha ná k. | 14.14 |
| Plotiště n. L. - Součková cihelna | 7427 | neurčená | Okraj + hrdlo | Šedo-žluto- bílá | Šerno- šedá | Ox.- red. | Vykrajo vaná lišta pod okrajem | Org. Materiál + kř. Písek + slída | 61x77x9- 13 | Černo- šedá | V ruce lepená | drsněný | Vypícha ná k. | 14.15 |

| | | | | | | | | | | | | | | |
|--|-------|--------------------|-------------------------------|-------------------|-----------------|--------------|---------------------|----------------------|-----------------|-------------------|------------------|------------------------------|---------------------------------------|-------|
| Plotiště n. L. - Součková cihelna | 7428 | neurčená | Střep s páskový m uchem | hnědá | hnědá | Ox.- red. | — | Slída + kř. písek | 90x57x7 | Světle hnědá | V ruce lepená | Bez úpravy | Vypícha ná k. | 14.16 |
| Plotiště n. L. - Součková cihelna | 7429 | neurčená | Okraj + hrdlo | černá | černá | Ox.- red. | Plastick é žebro | Kř. písek | 42x69x9- 16 | Žluto- černá | V ruce lepená | hlazený | Vypícha ná k. | 14.17 |
| Plotiště n. L. - Součková cihelna | 7430 | neurčená | Dno + pata | Černo- hnědá | Šedo- hnědá | Ox.- red. | — | Kř. Písek + slída | 47x56x11 -14 | Světle hnědá | V ruce lepená | Bez úpravy | Vypícha ná k. | 14.18 |
| Plotiště n. L. - Součková cihelna | 7431 | neurčená | Část ucha | Šedo-hnědá | šedá | Red. | — | Kř. písek | 30x55x11 -25 | šedá | V ruce lepená | Hlazený + zdrsněn ý | Vypícha ná k. | 14.19 |
| Plotiště n. L. - Součková cihelna | 11184 | Kulovitá nádoba | Okraj + hrdlo | Hnědo- žlutavá | žlutavá | Ox.- red. | Rytá voluta | Slída + kř, písek | 38x40x4 | Hnědo- žlutavá | V ruce lepená | Hrubě hlazený | k. s lineárn í keramik ou | 14.21 |
| Plotiště n. L. - Součková cihelna | 11185 | neurčená | tělo | hnědá | Hnědo- černá | Red. | Vpichy (2) | Slída + kř. písek | 31x48x5 | Šedo- hnědá | V ruce lepená | hlazený | Vypícha ná k. | 14.22 |

| | | | | | | | | | | | | | | |
|--|-------|----------|------------------|---------------------------|------------------|--------------|---------------|----------------------|---------------|-----------------|------------------|---------|------------------|-------|
| Plotiště n. L. - Součková cihelna | 11186 | neurčená | tělo | Černo-šedá | šedavá | Ox.- red. | vpichy | Kř. písek | 38x28x4 | Šedo- černá | V ruce lepená | hlazený | Vypícha ná k. | 14.23 |
| Plotiště n. L. - Součková cihelna | 11187 | neurčená | tělo | černá | Světle černá | Red. | Vpichy (2) | Kř. písek | 35x59x7 | Světle černá | V ruce lepená | hlazený | Vypícha ná k. | 14.24 |
| Plotiště n. L. - Součková cihelna | 11188 | neurčená | tělo | Šedo-hnědá | Šedo- hnědá | Ox.- red. | Vpichy (3) | Slída + kř. písek | 48x53x4 | žlutavá | V ruce lepená | hlazený | Vypícha ná k. | 14.25 |
| Plotiště n. L. - Součková cihelna | 11189 | neurčená | Okraj + hrdlo | Světle hnědá | šedá | Ox.- red. | Vpichy (2) | slída | 34x33x3- 7 | šedavá | V ruce lepená | hlazený | Vypícha ná k. | 14.26 |
| Plotiště n. L. - Součková cihelna | 11190 | neurčená | pata | černá | žlutavá | Ox.- red. | Vpichy (4) | Kř. Písek + slída | 50x58x4- 7 | žlutavá | V ruce lepená | leštěný | Vypícha ná k. | 14.27 |
| Plotiště n. L. - Součková cihelna | 11191 | neurčená | Okraj + hrdlo | Šedo- hnědo- bělavá | Hnědo- bělavá | Ox.- red. | Vpichy (2) | Kř. písek | 65x49x5- 7 | bělavá | V ruce lepená | hlazený | Vypícha ná k. | 14.28 |

| | | | | | | | | | | | | | | |
|--|-------|----------|--------------------------------|-----------------|-------------------|--------------|---------------|----------------------|---------------|-------------------|------------------|---------|---------------|-------|
| Plotiště n. L. - Součková cihelna | 11192 | neurčená | tělo | černá | Světle černá | Red. | Vpichy (2) | Kř. Písek + slída | 70x64x5- 8 | Světle černá | V ruce lepená | leštěný | vypícha ná | 14.29 |
| Plotiště n. L. - Součková cihelna | 11193 | neurčená | tělo | černá | Světle černá | Red. | Vpichy (2) | slída | 70x85x6- 8 | Světle černá | V ruce lepená | leštěný | vypícha ná | 14.30 |
| Plotiště n. L. - Součková cihelna | 11194 | neurčená | Okraj + hrdlo + podhrdlí | černá | Světle černá | Red. | Vpichy (2) | slída | 66x83x7 | Světle černá | V ruce lepená | leštěný | Vypícha ná | 14.31 |
| Plotiště n. L. - Součková cihelna | 11195 | neurčená | Okraj + hrdlo + podhrdlí | Žluto- hnědá | Hnědo- žlutavá | Ox.- red. | Vpichy (2) | Slída + kř. písek | 75x86x6 | Hnědo- žlutavá | V ruce lepená | leštěný | vypícha ná | 14.32 |
| Plotiště n. L. - Součková cihelna | 11196 | neurčená | Okraj + hrdlo + podhrdlí | Žluto- hnědá | Hnědo- žlutavá | Ox.- red. | Vpichy (2) | Slída + kř. písek | 60x64x4 | Hnědo- žlutavá | V ruce lepená | hlazený | vypícha ná | 14.33 |
| Plotiště n. L. - Součková cihelna | 11197 | neurčená | Okraj + hrdlo | Hnědo- šedá | Světle hnědá | Ox.- red. | Vpichy (2) | slída | 88x55x6 | Hnědo- šedá | V ruce lepená | hlazený | Vypícha ná | 14.34 |

| | | | | | | | | | | | | | | |
|--|-------|----------|------------------------|----------------------|-----------------|--------------|-----------------|----------------------|----------------|-----------------|------------------|---------------|---------------|-------|
| Plotiště n. L. - Součková cihelna | 11198 | neurčená | tělo | černá | Světle černá | Red. | Vpichy (2) | Kř. písek | 45x37x6 | Světle černá | V ruce lepená | leštěný | vypícha ná | 14.35 |
| Plotiště n. L. - Součková cihelna | 11199 | neurčená | Okraj + hrdlo | Tmavě hnědá | Světle černá | Red. | Vpichy (2) | Kř. písek | 61x51x5- 7 | Světle hnědá | V ruce lepená | hlazený | Vypícha ná | 14.36 |
| Plotiště n. L. - Součková cihelna | 11200 | miska | Okraj + hrdlo | Šedo-černá | Černo- šedá | Ox.- red. | — | kř. písek | 58x67x7 | Žluto- černá | V ruce lepená | hlazený | Vypícha ná | 14.37 |
| Plotiště n. L. - Součková cihelna | 11201 | miska | Okraj + tělo + pata | Hnědo- šedo-černá | Žluto- hnědá | Ox.- red. | — | Křemen + slída | 107x57x7 | žlutavá | V ruce lepená | hlazený | Vypícha ná | 14.38 |
| Plotiště n. L. - Součková cihelna | 11202 | neurčená | Okraj + podhrdlí | hnědá | Hnědo- černá | Ox.- red. | Vrypy nehtem | Slída + kř. písek | 68x81x8- 10 | hnědý | V ruce lepená | Bez úpravy | vypícha ná | 14.39 |
| Plotiště n. L. - Součková cihelna | 11203 | neurčená | tělo | Hnědo- šedá | černá | Ox.- red. | Vrypy nehtem | Slída + kř. písek | 58x40x7 | Černo- šedá | V ruce lepená | Bez úpravy | vypícha ná | 14.40 |

| | | | | | | | | | | | | | | |
|--|-------|----------|------------------|-------------------|---------|--------------|---|----------------------|-----------------|-----------------|------------------|------------------|---------------|-------|
| Plotiště n. L. - Součková cihelna | 11204 | neurčená | tělo | hnědá | hnědá | Ox.- red. | Vrypy nehtem | Slída + kř. písek | 75x78x8 | hnědá | V ruce lepená | Hrubě hlazený | vypícha ná | 14.41 |
| Plotiště n. L. - Součková cihelna | 11205 | neurčená | tělo | Žlutavo- hnědá | černá | Ox.- red. | Vrypy nehtem | Slída + kř. písek | 89x73x8 | žlutavá | V ruce lepená | hlazený | vypícha ná | 14.42 |
| Plotiště n. L. - Součková cihelna | 11206 | neurčená | tělo | žlutavá | černavá | Ox.- red. | Vrypy nehtem + velký kulatý pupek | Slída + kř. písek | 100x87x7 -21 | Černo- hnědá | V ruce lepená | Hrubě hlazený | vypícha ná | 14.43 |
| Plotiště n. L. - Součková cihelna | 11207 | neurčená | tělo | žlutavá | černá | Ox.- red. | Vprostře d promáčk nutý pupík | kř. písek | 62x58x8- 20 | Černo- šedá | V ruce lepená | Bez úpravy | vypícha ná | 14.44 |
| Plotiště n. L. - Součková cihelna | 11208 | neurčená | Střep s úškem | Šedo-černá | černá | Ox.- red. | — | Slída + kř. písek | 50x56x7 | Šedo- černá | V ruce lepená | hlazený | vypícha ná | 14.45 |
| Plotiště n. L. - Součková cihelna | 11209 | neurčená | Okraj + hrdlo | Hnědo- černá | černá | Ox.- red. | Proseká vaná lišta | kř. písek | 71x49x5- 18 | Hnědo- černá | V ruce lepená | Bez úpravy | vypícha ná | 14.46 |

Nekeramické artefakty (krabice č. 14)

| Naleziště | Inventární číslo | Druh předmětu | Materiál | Výzdoba | Rozměry (šxdxt) | Datace | Odkaz na vyobrazení |
|-----------------------------------|------------------|--------------------------------------|----------|---------|-----------------|--------------|---------------------|
| Plotiště n. L. - Součková cihelna | 7432 | Opracovaný kámen | kámen | — | 64x65x25 | Vypíchaná k. | 14.20 |
| Plotiště n. L. - Součková cihelna | 11210 | Kopytovitý nástroj (polovina sekery) | kámen | — | 36x81x16 | Vypíchaná k. | 14.47 |
| Plotiště n. L. - Součková cihelna | 11211 | Kopytovitý nástroj (polovina sekery) | kámen | — | 48x88x30 | Vypíchaná k. | 14.48 |
| Plotiště n. L. - Součková cihelna | 11212 | Kopytovitý nástroj (polovina sekery) | kámen | — | 68x78x39 | Vypíchaná k. | 14.49 |
| Plotiště n. L. - Součková cihelna | 11213 | Kopytovitý nástroj (polovina sekery) | kámen | — | 50x58x28 | Vypíchaná k. | 14.50 |
| Plotiště n. L. - Součková cihelna | 11214 | Kopytovitý nástroj (polovina sekery) | kámen | — | — | Vypíchaná k. | |

| | | | | | | | |
|--|--------------------------------|---|------------------------|---|----------|--------------|-------|
| Plotiště n. L. - Součkova cihelna | 11215 | Kopytovitý nástroj (polovina sekery) | kámen | — | 41x66x30 | Vypíchaná k. | 14.51 |
| Plotiště n. L. - Součkova cihelna | 11216 – 11223 11225 - 11226 | Pazourkové odštěpky | Kámen (pazourkovec) | — | | Vypíchaná k. | 14.52 |

Krabice č. 15

| Naleziště | Inventární číslo | Druh nádoby | Typ střepu | Barva povrchu | Barva vnitřní | Výpal | Výzdoba | Ostřívo | Rozměry(š,v,t) | Lom (barva) | Vytváření | Povrch | Datace | Odkaz na vyobrazení |
|-----------------------------------|------------------|-------------|------------|---------------|-------------------|----------|--------------|-------------------|----------------|----------------------|---------------|---------------------|-------------|---------------------|
| Plotiště n. L. - Součková cihelna | 5000 | zásobnice | tělo | černá | černá | Ox.-red. | — | Slída + kř. písek | 80x82x6 | Černo-žlutavá | V ruce lepená | drsněný | Únětická k. | 15.7 |
| Plotiště n. L. - Součková cihelna | 5001 | zásobnice | tělo | Světle černá | Černo-šedá | Ox.-red. | — | Kř. písek | 52x71x8 | Černo-šedo-žlutavá | V ruce lepená | hlazený | Únětická k. | |
| Plotiště n. L. - Součková cihelna | 5002 | zásobnice | tělo | Světle černá | Světle černo-šedá | Ox.-red. | — | Slída + kř. písek | 56x72x7 | Černo-žlutá | V ruce lepená | Drsněný (prstování) | Únětická k. | 15.11 |
| Plotiště n. L. - Součková cihelna | 5003 | zásobnice | tělo | Černo-žlutavá | černá | Ox.-red. | Kulatý pupík | Kř. písek | 90x143x9 | Černo-žlutá | V ruce lepená | Drsněný (prstování) | Únětická k. | 15.4 |
| Plotiště n. L. - Součková cihelna | 5004 | zásobnice | tělo | Světle černá | černá | Ox.-red. | — | Slída + kř. písek | 75x92x8 | Světle černo-žlutavá | V ruce lepená | Drsněný (prstování) | Únětická k. | 15.6 |

| | | | | | | | | | | | | | | |
|--|------|-----------|------------------|--------------------------|--------------------------|--------------|---|----------------------|------------|-----------------------------|------------------|------------------------|----------------|-------|
| Plotiště n. L. - Součková cihelna | 5005 | zásobnice | Dno + pata | Světle černá | Černo- šedá | Ox.- red. | — | Kř. písek | 48x41x5 | Černo- šedo- žlutavá | V ruce lepená | Hlazený + drsněný | Únětická k. | 15.12 |
| Plotiště n. L. - Součková cihelna | 5006 | zásobnice | tělo | Světle černá | Světle černo- šedá | Ox.- red. | — | Slída + kř. písek | 83x79x8 | Černo- žlutá | V ruce lepená | Drsněný (prstování) | Únětická k. | 15.10 |
| Plotiště n. L. - Součková cihelna | 5007 | zásobnice | tělo | Světle černá | černá | Ox.- red. | — | Slída + kř. Písek | 118x90x8 | Světle černo- žlutavá | V ruce lepená | Drsněný (prstování) | Únětická k. | 15.5 |
| Plotiště n. L. - Součková cihelna | 5008 | zásobnice | Okraj + hrdlo | Světle černo- šedá | Světle černo- šedá | Ox.- red. | — | Slída + kř. písek | 55x41x5 | Černo- žlutá | V ruce lepená | hlazený | Únětická k. | 15.8 |
| Plotiště n. L. - Součková cihelna | 5009 | zásobnice | Okraj + hrdlo | černá | černá | Ox.- red. | — | Slída + kř. písek | 39x31x5 | Černo- žlutá | V ruce lepená | hlazený | Únětická k. | 15.9 |
| Plotiště n. L. - Součková cihelna | 5010 | neurčená | tělo | Hnědo- šedo- žlutá | Černo- šedá | Ox.- red. | — | Slída + kř. písek | 63x85x8-13 | Černo- šedo- žlutá | V ruce lepená | drsněný | Únětická k. | 15.17 |
| Plotiště n. L. - Součková cihelna | 5011 | neurčená | tělo | Černo- šedá | Černo- šedá | Ox.- red. | — | Slída + kř. písek | 49x75x7 | Černo- šedo- žlutá | V ruce lepená | drsněný | Únětická k. | 15.21 |

| | | | | | | | | | | | | | | |
|--|------|----------|------------------|-----------------|-----------------|--------------|---|----------------------|-----------|--------------------------|------------------|----------------------|----------------|-------|
| Plotiště n. L. - Součková cihelna | 5012 | neurčená | Okraj + hrdlo | Černo- žlutá | Černo- žlutá | Ox.- red. | — | Slída + kř. písek | 82x55x6-9 | Světle černá | V ruce lepená | Hlazený + leštěný | Únětická k. | 15.16 |
| Plotiště n. L. - Součková cihelna | 5013 | neurčená | tělo | černá | Světle černá | Red. | — | Slída + kř. písek | 66x66x7 | Světle černá | V ruce lepená | drsněný | Únětická k. | 15.18 |
| Plotiště n. L. - Součková cihelna | 5014 | neurčená | tělo | Černo- šedá | šedavá | Red. | — | Slída + kř. písek | 94x76x12 | Černo- šedá | V ruce lepená | Hlazený + drsněný | Únětická k. | 15.14 |
| Plotiště n. L. - Součková cihelna | 5015 | neurčená | Okraj + hrdlo | černá | černá | Red. | — | Slída + kř. písek | 110x70x7 | Černo- šedá | V ruce lepená | hlazený | Únětická k. | 15.13 |
| Plotiště n. L. - Součková cihelna | 5016 | neurčená | tělo | Světle černá | Světle černá | Red. | — | Slída + kř. písek | 73x64x9 | Černo- šedo- žlutá | V ruce lepená | drsněný | Únětická k. | 15.25 |
| Plotiště n. L. - Součková cihelna | 5017 | neurčená | tělo | Černo- šedá | Černo- šedá | Red. | — | Slída + kř. písek | 68x71x9 | šedá | V ruce lepená | drsněný | Únětická k. | 15.20 |
| Plotiště n. L. - Součková cihelna | 5018 | neurčená | tělo | Černo- žlutá | Světle černá | Ox.- red. | — | Slída + kř. písek | 47x52x4 | Světle černá | V ruce lepená | hlazený | Únětická k. | 15.24 |

| | | | | | | | | | | | | | | |
|--|------|----------|------------------|-------------------------|-----------------|--------------|---|----------------------|------------|-----------------|------------------|----------------------|----------------|-------|
| Plotiště n. L. - Součková cihelna | 5019 | neurčená | Okraj + hrdlo | Černo- žlutá | Černo- žlutá | Ox.- red. | — | Slída + kř. písek | 96x52x10 | Žluto- černá | V ruce lepená | hlazený | Únětická k. | 15.15 |
| Plotiště n. L. - Součková cihelna | 5020 | neurčená | Okraj + hrdlo | černá | černá | Red. | — | Slída + kř. písek | 45x38x4 | černá | V ruce lepená | hlazený | Únětická k. | 15.22 |
| Plotiště n. L. - Součková cihelna | 5021 | neurčená | tělo | Tmavě šedo- žlutá | Šedo- žlutá | Ox.- red. | — | Slída + kř. písek | 53x57x5 | Tmavě šedá | V ruce lepená | hlazený | Únětická k. | 15.23 |
| Plotiště n. L. - Součková cihelna | 5022 | neurčitá | Okraj + hrdlo | černá | černá | Ox.- red. | — | Slída + kř. písek | 62x64x7-10 | Černo- žlutá | V ruce lepená | hlazený | Únětická k. | 15.19 |
| Plotiště n. L. - Součková cihelna | 5023 | neurčená | Okraj + hrdlo | Černo- hnědá | Černo- hnědá | Ox.- red. | — | Slída + kř. písek | 145x85x9 | černá | V ruce lepená | Hlazený + drsněný | Únětická k. | 15.30 |
| Plotiště n. L. - Součková cihelna | 5024 | neurčená | tělo | Světle černá | Hnědo- černá | Ox.- red. | — | Slída + kř. písek | 148x130x10 | Světle černá | V ruce lepená | drsněný | Únětická k. | 15.31 |
| Plotiště n. L. - Součková cihelna | 5025 | neurčená | Okraj + hrdlo | Hnědo- šedá | Hnědo- šedá | Ox.- red. | — | Slída + kř. písek | 105x75x8 | Hnědo- šedá | V ruce lepená | drsněný | Únětická k. | 15.27 |

| | | | | | | | | | | | | | | |
|--|------|------------------|---------------------|-----------------|-----------------|--------------|-----------------------------|--|-----------------|-----------------|------------------|----------------------|----------------|-------|
| Plotiště n. L. - Součková cihelna | 5026 | neurčená | tělo | černá | černá | Red. | Plastické žebro | Slída + kř. písek | 63x52x7-10 | černá | V ruce lepená | Hlazený + dsněný | Únětická k. | 15.36 |
| Plotiště n. L. - Součková cihelna | 5027 | neurčitá | Okraj + hrdlo | hnědá | černá | Ox.- red. | — | Slída + kř. písek | 73x41x9 | Světle černá | V ruce lepená | hlazený | Únětická k. | 15.33 |
| Plotiště n. L. - Součková cihelna | 5028 | neurčená | Okraj + hrdlo | Hnědo- šedá | Hnědo- šedá | Ox.- red. | — | Slída + kř. písek | 96x67x9 | Hnědo- šedá | V ruce lepená | drsněný | Únětická k. | 15.26 |
| Plotiště n. L. - Součková cihelna | 5029 | neurčená | Hrdlo + podhrdlí | černá | černá | Red. | Ostré plastické žebro | Slída + kř. písek | 80x49x9 | černá | V ruce lepená | drsněný | Únětická k. | 15.32 |
| Plotiště n. L. - Součková cihelna | 5030 | neurčená | tělo | hnědá | Černo- hnědá | Ox.- red. | — | Slída + kř. písek | 110x89x7- 10 | černá | V ruce lepená | Hlazený + drsněný | Únětická k. | 15.28 |
| Plotiště n. L. - Součková cihelna | 5031 | Nedochoval se | | | | | | | | | | | | |
| Plotiště n. L. - Součková cihelna | 5032 | neurčená | tělo | Černo- žlutý | Světle černý | Ox.- red. | — | Org. materiál + slída + kř. písek | 44x69x6 | Světle černá | V ruce lepená | hlazený | Únětická k. | 15.29 |

| | | | | | | | | | | | | | | |
|--|------|----------|------|---------------------------|-----------------|--------------|--------------------|--|-----------------|--------------------------|------------------|---------|----------------|-------|
| Plotiště n. L. - Součková cihelna | 5033 | neurčená | tělo | Tmavě šedá | Hnědo žlutá | Ox.- red. | — | Slída + kř. písek | 69x84x10 | Tmavě šedá | V ruce lepená | drsněný | Únětická k. | 15.34 |
| Plotiště n. L. - Součková cihelna | 5034 | neurčená | tělo | šedá | Světle černá | Red. | pupek | Org. Mater. + kř. Písek + slída | 56x53x9-16 | Světle černá | V ruce lepená | drsněný | Únětická k. | 15.37 |
| Plotiště n. L. - Součková cihelna | 5035 | neurčená | tělo | černá | černá | Red. | — | Slída + kř. písek | 37x45x6 | Světle černá | V ruce lepená | hlazený | Únětická k. | 15.38 |
| Plotiště n. L. - Součková cihelna | 5036 | neurčená | tělo | Světle černo- hnědá | černá | Ox.- red. | — | Slída + kř. písek | 45x62x6 | Světle černo- šedá | V ruce lepená | hlazený | Únětická k. | |
| Plotiště n. L. - Součková cihelna | 5037 | neurčená | tělo | šedá | Hnědo- žlutá | Ox.- red. | — | Slída + kř. písek | 89x80x9-11 | černá | V ruce lepená | drsněný | Únětická k. | 15.35 |
| Plotiště n. L. - Součková cihelna | 5038 | neurčená | tělo | Žluto- hnědá | Světle černá | Ox.- red. | — | Slída + kř. písek | 66x52x12 | Světle černá | V ruce lepená | drsněný | Únětická k. | 15.1 |
| Plotiště n. L. - Součková cihelna | 5039 | neurčená | tělo | Žluto- černá | Tmavě šedá | Ox.- red. | Plastické žebro | Slída + kř. písek | 40x41x10- 14 | šedá | V ruce lepená | drsněný | Únětická k. | 15.2 |

| | | | | | | | | | | | | | | |
|--|------|----------|------|-----------------|------|--------------|---|-----------|------------|-----------------|------------------|---------|----------------|------|
| Plotiště n. L. - Součková cihelna | 5040 | neurčená | tělo | Černo- žlutá | šedá | Ox.- red. | — | Kř. písek | 117x130x11 | Černo- hnědá | V ruce lepená | hlazený | Únětická k. | 15.3 |
|--|------|----------|------|-----------------|------|--------------|---|-----------|------------|-----------------|------------------|---------|----------------|------|

Krabice č. 16

| Naleziště | Inventární číslo | Druh nádoby | Typ střepu | Barva povrchu | Barva vnitřní | Výpal | Výzdoba | Ostřívo | Rozměry(š,v,t) | Lom (barva) | Vytváření | Povrch | Datace | Odkaz na vyobrazení |
|------------------------------------|------------------|---------------------------------|----------------------|-------------------|-------------------|----------|---------|-------------------|----------------|-------------------|--------------------------|--------------------------------|-------------|---------------------|
| Plotiště n. L. - Součkov a cihelna | 10441 | Miska s nízkým prohnutým hrdlem | Okraj + hrdlo + tělo | černá | černo-šedá | Red. | pupík | Slída + kř. písek | 131x85x7-14 | Černo-šedá | V ruce lepená | Hlazený+ drsněný (hřebenování) | Únětická k. | 16.1 |
| Plotiště n. L. - Součkov a cihelna | 10442 | miska | Okraj + hrdlo | Hnědo-načervenalá | Hnědo-načervenalá | Ox.-red. | — | Slída + křemen | 81x64x5 | Světle hnědo-šedá | V ruce lepená + dotáčený | hlazený | Únětická k. | 16.2 |
| Plotiště n. L. - Součkov a cihelna | 10443 | neurčená | Okraj + hrdlo | Černo-šedo-hnědá | načervenalá | Ox.-red. | — | Slída + křemen | 63x41x8 | Světle hnědo-šedá | V ruce lepená + dotáčený | hlazený | Únětická k. | 16.3 |
| Plotiště n. L. - Součkov a cihelna | 10444 | Miska | Okraj + hrdlo | Hnědo-žlutá | Hnědo-černá | Ox-red. | — | Slída + křemen | 44x44x4-10 | šedá | V ruce lepená | leštěný | Únětická k. | 16.4 |

| | | | | | | | | | | | | | | |
|---|------------|----------------------|----------------------|-----------------|--------------------------|--------------|---------------------------------------|------------------------------------|----------------|-----------------|------------------|----------------------|----------------|-------|
| Plotiště n. L. - Součkov a cihelna | 10445 | neurčená | Okraj + hrdlo | Černo- šedá | Černo- šedo- hnědá | Ox.- red. | — | Slída (silně zastoupena) | 91x54x9 | Černo- šedá | V ruce lepená | leštěný | Únětická k. | 16.5 |
| Plotiště n. L. - Součkov a cihelna | 10446 | neurčená | Hrdlo + tělo | Černo- hnědá | Černo- hnědá | Red. | Horizont ální žebro | slída | 72x87x7 -9 | Černo- hnědá | V ruce lepená | Hlazený + drsněný | Únětická k. | 16.6 |
| Plotiště n. L. - Součkov a cihelna | 10447 | neurčená | tělo | Černo- šedá | Černo- šedá | Red. | Šikmý pupík | Slída křemen | 58x76x8 -20 | Černo- šedý | V ruce lepený | Hlazený + drsněný | Únětická k. | 16.7 |
| Plotiště n. L. - Součkov a cihelna | 10448 | Miskovit á nádoba | Hrdlo + část těla | černá | černá | Red. | Pupík (kulatý) + hor. žlábek | Slída křemen | 62x66x4 -13 | šedá | V ruce lepená | leštěný | Únětická k. | 16.8 |
| Plotiště n. L. - Součkov a cihelna | 10449 a | neurčená | výduť | černá | černá | Red. | — | slída | 43x38x3 -5 | Černo- šedá | V ruce lepená | leštěný | Únětická k. | 16.9 |
| Plotiště n. L. - Součkov a cihelna | 10449 b | neurčená | Podhrdlí (tělo) | černá | černá | Red. | — | Slída + křemen | 53x43x5 -7 | Černo- šedá | V ruce lepená | leštěný | Únětická k. | 16.10 |

| | | | | | | | | | | | | | | |
|---|-------|----------|----------|-------|-----------------|--------------|-------------------------------------|-------|---------------|----------------|------------------|---------|----------------|-------|
| Plotiště n. L. - Součkov a cihelna | 10450 | neurčená | podhrdlí | černá | Černo- hnědá | Ox.- red. | Rytá výzdoba z rýh a teček | slída | 51x53x3 -4 | Hnědo- šedá | V ruce lepená | leštěný | Únětická k. | 16.11 |
|---|-------|----------|----------|-------|-----------------|--------------|-------------------------------------|-------|---------------|----------------|------------------|---------|----------------|-------|

Nekeramické artefakty (krabice č. 16)

| Naleziště | Inventární číslo | Druh předmětu | Materiál | Výzdoba | Rozměry (šxdxt) | Datace | Odkaz na vyobrazení |
|--|---------------------|-------------------------|-----------|---------|--------------------|-------------|------------------------|
| Plotiště n. L. - Součkova cihelna | 10451 | Podlouhlý oblázek | kámen | — | 19x78 | Únětická k. | |
| Plotiště n. L. - Součkova cihelna | 10452 - 10469 | Zvířecí kosti | kost | — | — | Únětická k. | |
| Plotiště n. L. - Součkova cihelna | 10470 | Dutý roh (poškozený) | roh//kost | — | — | Únětická k. | |

Krabice č. 17

| Naleziště | Inventární číslo | Druh nádoby | Typ střepu | Barva povrchu | Barva vnitřní | Výpal | Výzdoba | Ostřívo | Rozměry(š,v,t) | Lom (barva) | Vytváření | Povrch | Datace | Odkaz na vyobrazení |
|-----------------------------------|------------------|--|-------------------------|------------------|--------------------|----------|---|-------------------|----------------|--------------------|---------------|---------|-------------|---------------------|
| Plotiště n. L. - Součková cihelna | 10471 | Nálevkovitý pohár | Okraj + hrdlo + tělo | Hnědo-šedo-černá | Světle hnědo-černá | Ox.-red. | Plastická lisána při okraji (vykrajovaná) | Kř. písek | 150x150x10 | Světle hnědo-černá | V ruce lepený | drsněný | Únětická k. | 17.1 |
| Plotiště n. L. - Součková cihelna | 10472 | neurčená | Okraj + hrdlo | žlutavý | Žluto-šedý | Ox.-red. | Plastická lisána při okraji (vykrajovaná) | Kř. Písek + slída | 45x42x4-10 | Žluto-šedá | V ruce lepená | hlazený | Únětická k. | 17.2 |
| Plotiště n. L. - Součková cihelna | 10473 | Nádoba s nálevkovitě roz. hrdlem a baňatým břichem | Hrdlo + podhrdlí | Černo-šedá | Černo-šedá | Ox.-red. | Hor. řada svislých rýh | Kř. písek | 53x43x6 | Světle hnědo-šedá | V ruce lepená | leštěný | Únětická k. | 17.3 |
| Plotiště n. L. - Součková cihelna | 10474 | Nádoba s nálevkovitě roz. hrdlem a baňatým břichem | Okraj+ hrdlo + podhrdlí | Černo-šedá | Černo-šedá | Ox.-red. | Hor. řada svislých rýh | Kř. písek | 93x82x6 | Světle hnědo-šedá | V ruce lepená | leštěný | Únětická k. | 17.3 |

| | | | | | | | | | | | | | | |
|--|-------|--|--------------------------------|--------------------------|--------------------------|--------------|--|-------------------------|------------|--------------------------|------------------|---------------------|----------------|------|
| Plotiště n. L. - Součková cihelna | 10475 | Nádoba s nálevkovitě roz. hrdlem a baňatým břichem | Okraj + hrdlo + podhrdlí | Černo- šedá | Černo- šedá | Ox.- red. | Hor. řada svislých rýh | Kř. písek | 112x76x6 | Světle hnědo- šedá | V ruce lepená | leštěný | Únětická k. | 17.4 |
| Plotiště n. L. - Součková cihelna | 10476 | Nádoba s nálevkovitě roz. hrdlem a baňatým břichem | Okraj + hrdlo + podhrdlí | Černo- šedá | Černo- šedá | Ox.- red. | Hor. řada svislých rýh | Kř. písek | 75x82x6 | Světle hnědo- šedá | V ruce lepená | leštěný | Únětická k. | 17.5 |
| Plotiště n. L. - Součková cihelna | 10477 | neurčená | Hrdlo + tělo | Šedo- hnědá | Šedo- hnědá | Ox.- red. | — | Slída + křemen | 98x89x8-10 | Šedo- hnědá | V ruce lepená | hlazený | Únětická k. | 17.6 |
| Plotiště n. L. - Součková cihelna | 10478 | neurčená | Okraj + hrdlo | Světle hnědo- šedá | Světle hnědo- šedá | Ox.- red. | Plastická vyrypovaná páska s pupíkem | písek | 51x43x4-15 | Světle hnědo- šedá | V ruce lepená | hlazený | Únětická k. | 17.7 |
| Plotiště n. L. - Součková cihelna | 10479 | neurčená | Okraj + hrdlo + tělo | Hnědo- černá | Černo- hnědá | Ox.- red. | Nepatrné horizontální žebro odděluje hrdlo | Slída + kř. písek | 113x74x5 | Světle hnědá | V ruce lepená | Hlazený + omletý | Únětická k. | 17.8 |
| Plotiště n. L. - Součková cihelna | 10480 | neurčená | Okraj + hrdlo | Hnědo- černá | Hnědo- černo- šedá | Ox.- red. | — | slída | 100x67x7 | Světle hnědo- šedá | V ruce lepená | drsňený | Únětická k. | 17.9 |

| | | | | | | | | | | | | | | |
|--|-------|----------|------------------------------|--------------------|-----------------|--------------|---|-----------------------|-----------------|--------------------------|------------------|----------------------------|----------------|---------|
| Plotiště n. L. - Součková cihelna | 10481 | neurčená | Okraj + hrdlo + tělo | Hnědo- oranžová | Černo- šedá | Ox.- red. | — | Slída Kř. písek | 54x82x4-7 | Černo- šedá | V ruce lepená | hlazený | Únětická k. | 17.10 |
| Plotiště n. L. - Součková cihelna | 10482 | neurčená | Část ucha | Tmavě šedá | Tmavě šedá | Red. | — | Slída křemen | 50x35x13- 27 | Tmavě šedá | V ruce lepená | Bez úpravy | Únětická k. | 17.11 |
| Plotiště n. L. - Součková cihelna | 10483 | neurčená | Střep s páskovým uchem | Světle hnědá | Šedo- černá | Ox.- red. | — | Písek + slída | 62x55x9-12 | Světle hnědo- šedá | V ruce lepená | hlazený | Únětická k. | 17.12 |
| Plotiště n. L. - Součková cihelna | 10484 | neurčená | Střep s páskovým uchem | Šedo- hnědá | Tmavě- šedá | Ox.- red. | — | slída | 63x63x7-10 | Hnědo- šedá | V ruce lepená | hlazený | Únětická k. | 17.13 |
| Plotiště n. L. - Součková cihelna | 10485 | neurčená | Střep s páskovým uchem | Hnědo- šedá | Hnědo- žlutá | Ox.- red. | — | Kř. písek | 74x72x8-10 | Šedo- hnědá | V ruce lepená | hlazený | Únětická k. | 17.14 |
| Plotiště n. L. - Součková cihelna | 10486 | neurčená | Střep s uchem | Hnědo- šedá | Černo- hnědá | Ox.- red. | — | slída | 58x103x8- 10 | Hnědo- šedá | V ruce lepená | Hlazený + bez úpravy | Únětická k. | 17.14.2 |

| | | | | | | | | | | | | | | |
|--|-------|----------|-----------------------------|-----------------|--------------------------|--------------|------------------------------------|-----------------|-----------------|--------------------------|------------------|--------------------------|----------------|-------|
| Plotiště n. L. - Součková cihelna | 10487 | neurčená | Páskové ucho | Černo- šedá | šedá | Ox.- red. | — | Slída křemen | 50x64x19- 44 | Bílo- šedá | V ruce lepená | hlazený | Únětická k. | 17.15 |
| Plotiště n. L. - Součková cihelna | 10488 | neurčená | Páskové ucho (hmotné) | Šedo- černá | Šedo- černá | Ox.- red. | — | křemen | 60x47x13- 25 | Šedo- hnědá | V ruce lepená | hlazený | Únětická k. | 17.16 |
| Plotiště n. L. - Součková cihelna | 10489 | neurčená | Střep s uchem | černá | černá | Red. | — | slída | 47x61x8-13 | šedá | V ruce lepená | Hlazený + omletý | Únětická k. | 17.17 |
| Plotiště n. L. - Součková cihelna | 10490 | neurčená | Část ucha | Černo- hnědá | Černo- šedo- hnědá | Ox.- red. | — | Kř. písek | 70x63x8-40 | Černo- šedo- hnědá | V ruce lepená | hlazený | Únětická k. | 17.18 |
| Plotiště n. L. - Součková cihelna | 10491 | neurčená | Hrdlo + tělo | šedá | šedá | Ox.- red. | Horizontální plastické žebro | slída | 70x40x8-15 | Šedo- hnědá | V ruce lepená | Hlazený + zdrsňělý | Únětická k. | 17.19 |
| Plotiště n. L. - Součková cihelna | 10492 | neurčená | Podhrdlí + tělo | Hnědo- šedá | Světle hnědá | Ox.- red. | Plastická páska (omletá) | křemen | 70x66x9-15 | Šedo- černá | V ruce lepená | Hlazený + zdrsňělý | Únětická k. | 17.20 |

Nekeramické artefakty (krabice č. 17)

| Naleziště | Inventární číslo | Druh předmětu | Materiál | Výzdoba | Rozměry (šxdxt) | Datace | Odkaz na vyobrazení |
|-----------------------------------|------------------|---------------------------|--------------|---------|-------------------|-------------|---------------------|
| Plotiště n. L. - Součková cihelna | 10493 | Kostěné šídlo (zahrocené) | Zvířecí kost | — | d-105 v-14 | Únětická k. | 17.21 |
| Plotiště n. L. - Součková cihelna | 10494 | Kostěné dláto | Zvířecí kost | — | d-120 š- 21-44 | Únětická k. | 17.22 |
| Plotiště n. L. - Součková cihelna | 10495-10502 | Zvířecí kosti | Zub/kost | — | — | Únětická k. | |

Krabice č. 18

| Naleziště | Inventární číslo | Druh nádoby | Typ střepu | Barva povrchu | Barva vnitřní | Výpal | Výzdoba | Ostřívo | Rozměry(š,v,t) | Lom (barva) | Vytváření | Povrch | Datace | Odkaz na vyobrazení |
|------------------------------------|------------------|---------------|----------------------|------------------|------------------|----------|---|---------|----------------|-------------|---------------|------------|--------------|---------------------|
| Plotiště n. L. - Součkov a cihelna | 10364 a | Bañatá nádoba | Okraj + hrdlo + tělo | Hnědo-šedá | Šedo-hnědá | Ox.-red. | Plochá svisle přerývaná páska + ucho | slída | 103x136x8 | Hnědo-šedý | V ruce lepený | Bez úpravy | Únětic ká k. | 18.1 |
| Plotiště n. L. - Součkov a cihelna | 10364 b | Bañatá nádoba | Část hrdla s břichem | Šedo-černo-hnědá | Šedo-černo-hnědá | Red. | Plastická svisle přerývaná páska a ucho | slída | 89x60x7 | Hnědo-šedá | V ruce lepená | Bez úpravy | Únětic ká k. | 18.2 |
| Plotiště n. L. - Součkov a cihelna | 10365 | neurčená | tělo | Černo-šedá | Černo-šedo-hnědá | Ox.-red. | Plastická přerývaná páska | slída | 65x66x7-12 | Černo-šedá | V ruce lepená | hlazený | Únětic ká k. | 18.3 |
| Plotiště n. L. - Součkov a cihelna | 10366 | Bañatá nádoba | tělo | Hnědo-černo-šedý | Hnědo-šedá | Ox.-red. | Plastická přerývaná páska | slída | 87x73x8-13 | Černo-šedá | V ruce lepená | Bez úpravy | Únětic ká k. | 18.4 |

| | | | | | | | | | | | | | | |
|---|---------|---------------------------------|----------------------------|--------------------------|----------------------|--------------|---------------------------------|--------------------------|------------------|----------------|------------------|----------------------|-----------------|-------|
| Plotiště n. L. - Součkov a cihelna | 10367 | Protáhlá nádoba | Hrdlo + břicho | Černo- hnědá | černá | Ox.- red. | Plastické žebro | slída | 88x129x7 | černá | V ruce lepená | hlazený | Únětic ká k. | 18.5 |
| Plotiště n. L. - Součkov a cihelna | 10368 a | Nádoba s prohnutým hrdlem | Hrdlo + tělo | Hnědo- černá | Šedo-hnědá | Ox.- red. | Pupek (lalokovitý) | Slída křemen | 85x97x6-12 | Šedo-černá | V ruce lepená | Hlazený + drsněný | Únětic ká k. | 18.6 |
| Plotiště n. L. - Součkov a cihelna | 10368 b | Nádoba s prohnutým hrdlem | Okraj + hrdlo + tělo | Šedo- černá | Hnědo- černo-šedá | Ox.- red. | Lalokovitý pupík | Slída + křemen | 125x107x7- 13 | Šedo-černá | V ruce lepená | Hlazený + drsněný | Únětic ká k. | 18.7 |
| Plotiště n. L. - Součkov a cihelna | 10369 | neurčitá | Okraj + hrdlo | Hnědo- šedo- černá | šedo-hnědá | Red. | pupek | Slída Křemen plevy | 105x85x4- 10 | Černo-šedý | V ruce lepená | hlazený | Únětic ká k. | 18.8 |
| Plotiště n. L. - Součkov a cihelna | 10370 | neurčitá | Okraj + hrdlo | Černo- šedo- hnědá | Černo- hnědá | Red. | pupek | slída | 55x82x7-14 | černá | V ruce lepená | hlazený | Únětic ká k. | 18.9 |
| Plotiště n. L. - Součkov a cihelna | 10371 a | neurčitá | tělo | Černo- šedá | černá | Red. | Pupek s přesekanou páskou | slída | 68x44x10- 17 | Hnědo- šedá | V ruce lepená | Hlazený + drsněný | Únětic ká k. | 18.10 |

| | | | | | | | | | | | | | | |
|---|---------|----------|---|--------------------------|--------------------------|--------------|-------------------|------------------------|------------|-----------------|------------------|---------------|-----------------|-------|
| Plotiště n. L. - Součkov a cihelna | 10371 b | neurčitá | tělo | Černo- hnědá | černá | Red. | pupík | slída | 55x67x8-16 | Černo-šedý | V ruce lepená | hlazený | Únětic ká k. | 18.11 |
| Plotiště n. L. - Součkov a cihelna | 10372 | neurčitá | tělo | Hnědo- černá | Černo-šedá | Red. | Pupek (kulatý) | Slída, kř. písek | 54x49x9-18 | Černo-šedá | V ruce lepená | hlazený | Únětic ká k. | 18.12 |
| Plotiště n. L. - Součkov a cihelna | 10373 | neurčitá | Střep se zbytkem páskové ho ucha | Černo- hnědá | černá | Ox.- red. | Zbytek ucha | slída | 56x56x8 | Černo- hnědá | V ruce lepená | hlazený | Únětic ká k. | 18.13 |
| Plotiště n. L. - Součkov a cihelna | 10374 | neurčená | tělo | Černo- šedo- hnědá | Černo- šedo- hnědá | Ox.- red. | — | slída | 91x110x4-5 | Černo-šedá | V ruce lepená | hlazený | Únětic ká k. | |
| Plotiště n. L. - Součkov a cihelna | 10375 | neurčená | Střep se zbytky páskové ho ucha | Hnědo- černá | Hnědo- černá | Ox.- red. | Zbytek ucha | slída | 70x63x5-8 | hnědá | V ruce lepená | Bez úpravy | Únětic ká k. | 18.14 |
| Plotiště n. L. - Součkov a cihelna | 10376 | neurčená | Okraj + hrdlo | černá | Černo-šedá | Red. | — | slída | 65x69x5 | černá | V ruce lepená | Hlazený | Únětic ká k. | |

| | | | | | | | | | | | | | | |
|---|-------|----------|----------------------------|-----------------|-------|--------------|---|-------------------------|------------|----------------|--------------------------------|----------------------|-----------------|-------|
| Plotiště n. L. - Součkov a cihelna | 10377 | neurčená | Okraj + hrdlo + tělo | černá | černá | Red. | — | slída | 80x78x7 | černá | V ruce lepená | Hlazený + drsněný | Únětic ká k. | 18.15 |
| Plotiště n. L. - Součkov a cihelna | 10378 | neurčená | Okraj + hrdlo | Černo- šedá | šedá | Red. | — | slída | 85x57x7 | černá | V ruce lepená | přepálený | Únětic ká k. | 18.16 |
| Plotiště n. L. - Součkov a cihelna | 10379 | neurčená | Okraj + hrdlo + tělo | Hnědo- šedá | hnědá | Ox.- red. | — | slída | 115x73x9 | Hnědo- šedá | V ruce lepená + dotáčená | hlazený | Únětic ká k. | 18.17 |
| Plotiště n. L. - Součkov a cihelna | 10380 | neurčená | Okraj + hrdlo | Černo- hnědá | černá | Ox.- red. | — | Slída + kř. písek | 90x87x5-10 | Černo-šedá | V ruce lepená | hlazený | Únětic ká k. | 18.18 |
| Plotiště n. L. - Součkov a cihelna | 10381 | neurčená | Okraj + hrdlo | Černo- šedá | šedá | Ox.- red. | — | slída | 57x59x6-8 | Černo-šedá | V ruce lepená | hlazený | Únětic ká k. | 18.19 |
| Plotiště n. L. - Součkov a cihelna | 10382 | neurčená | tělo | Hnědo- černá | černá | Ox.- red. | — | slída | 100x65x5 | černá | V ruce lepená | hlazený | Únětic ká k. | 18.20 |

| | | | | | | | | | | | | | | |
|---|-------|----------|------------------|-------------------|-------------|------|-----------------|-------------------|-----------|-------------|------------------|------------------------------|-----------------|-------|
| Plotiště n. L. - Součkov a cihelna | 10383 | Poklice | Střed poklice | Žluto- červená | načervenalá | Ox. | Díra skrz | slída | 65x78x5 | načervenalá | V ruce lepená | hlazený | Únětic ká k. | 18.21 |
| Plotiště n. L. - Součkov a cihelna | 10384 | neurčená | Okraj + hrdlo | Černo- šedá | Černo-šedá | Red. | Vyryté žebro | Slída + křemen | 58x50x4-8 | Šedo-černá | V ruce lepená | Drsněný (hřebenov ání) | Únětic ká k. | 18.22 |

Krabice č. 19

| Naleziště | Inventární číslo | Druh nádoby | Typ střepu | Barva povrchu | Barva vnitřní | Výpal | Výzdoba | Ostřívo | Rozměry(š,v,t) | Lom (barva) | Vytváření | Povrch | Datace | Odkaz na vyobrazení |
|-----------------------------------|------------------|-------------|--------------|--------------------|---------------|----------|------------------------------------|----------------|----------------|--------------------|---------------|--------------------|-------------|---------------------|
| Plotiště n. L. - Součková cihelna | 10503 | neurčená | Okraj + tělo | Černo-šedá | Černo-šedá | Red. | Plastická vyrypovaná páska | Slída + křemen | 114x92x8-11 | Černo-šedá | V ruce lepená | Hlazený + zdrsňelý | Únětická k. | 19.1 |
| Plotiště n. L. - Součková cihelna | 10504 | neurčená | Hrdlo + tělo | Šedo-černo-žlutavá | černá | Ox.-red. | Plastická vyrypovaná páska | slída | 55x60x7-13 | Šedo-žlutavá | V ruce lepená | Hlazený + zdrsňelý | Únětická k. | 19.2 |
| Plotiště n. L. - Součková cihelna | 10505 | neurčená | Hrdlo + tělo | Šedo-černo-žlutavá | černá | Ox.-red. | Plastická vyrypovaná páska + pupík | Slída + písek | 95x97x7-20 | Šedo-černo-žlutavá | V ruce lepená | Hlazený + zdrsňelý | Únětická k. | 19.3 |
| Plotiště n. L. - Součková cihelna | 10506 | neurčená | Hrdlo + tělo | žlutavá | černá | Ox.-red. | Plastická vyrypovaná páska | Slída + křemen | 53x65x10-17 | Šedo-žlutavá | V ruce lepená | Bez úpravy | Únětická k. | 19.4 |
| Plotiště n. L. - Součková cihelna | 10507 | neurčená | hrdlo | Žluto-hnědo-šedá | černá | Ox.-red. | Ouško + ostré hor. žebro | Slída + písek | 70x73x13 | Šedo-černo-žlutavá | V ruce lepená | Hlazený + zdrsňelý | Únětická k. | 19.5 |

| | | | | | | | | | | | | | | |
|--|-------|----------|------------------------------|-------------------|------------------|--------------|-----------------------------|---|-----------------|------------------|------------------|--------------------------|----------------|-------|
| Plotiště n. L. - Součková cihelna | 10508 | neurčená | Hrdlo + tělo | Černo- žlutavý | černá | Ox.- red. | Horizontální žebro | Slída + kř. písek | 55x98x12- 20 | Šedo- černá | V ruce lepená | Hlazený + zdrsnělý | Únětická k. | 19.6 |
| Plotiště n. L. - Součková cihelna | 10509 | neurčená | Okraj + hrdlo | Černo- žlutý | černá | Ox.- red. | Šikmo postavený pupík | slída | 62x72x5-8 | černá | V ruce lepená | hlazený | Únětická k. | 19.7 |
| Plotiště n. L. - Součková cihelna | 10510 | neurčená | Střep se zbytkem ucha | Šedo- žlutá | žlutá | Ox.- red. | Zbytek ucha | Slída + org. materiál + kř. písek | 67x60x8 | Šedo- žlutá | V ruce lepená | hlazený | Únětická k. | 19.8 |
| Plotiště n. L. - Součková cihelna | 10511 | neurčená | Zbytek páskového ucha | Šedo- žlutá | šedá | Ox.- red. | — | slída | 50x51x13- 22 | Šedo- žlutavá | V ruce lepená | hlazený | Únětická k. | 19.9 |
| Plotiště n. L. - Součková cihelna | 10512 | neurčená | Střep s páskovým uchem | Černo- žlutá | Černo- šedá | Ox.- red. | — | Slída + kř. písek | 55x69x7 | Šedo- žlutý | V ruce lepená | hlazený | Únětická k. | 19.10 |
| Plotiště n. L. - Součková cihelna | 10513 | neurčená | tělo | Šedo- žlutavá | Šedo- žlutavá | Ox.- red. | — | Slída + písek | 85x77x7-9 | Šedo- černá | V ruce lepená | zdrsnělý | Únětická k. | 19.11 |
| Plotiště n. L. - Součková cihelna | 10514 | neurčená | tělo | Šedo- hnědavá | černá | Red. | — | Slída + křemen | 140x82x7-9 | Šedo- hnědá | V ruce lepená | zdrsnělý | Únětická k. | 19.12 |

| | | | | | | | | | | | | | | |
|--|---------|------------|-------------------------|----------------------------|----------------------------|--------------|---------------|-------------------------|------------------|----------------|------------------|--------------------------|----------------|-------|
| Plotiště n. L. - Součková cihelna | 10515 | neurčená | Okraj + hrdlo | Žluto- šedá | Šedo- černá | Ox.- red. | — | písek | 110x86x10- 14 | Šedo- žlutá | V ruce lepená | Hlazený + zdrsnělý | Únětická k. | 19.13 |
| Plotiště n. L. - Součková cihelna | 10516 | neurčená | Okraj + hrdlo | Žluto- černá | Žluto- šedo- černá | Ox.- red. | — | slída | 89x97x9 | Žluto- šedá | V ruce lepená | hlazený | Únětická k. | 19.14 |
| Plotiště n. L. - Součková cihelna | 10517 a | neurčená | Okraj + hrdlo | Černo- šedo- žlutavá | Černo- šedo- žlutavá | Ox.- red. | — | Slída + písek | 58x60x6 | Šedo- žlutá | V ruce lepená | hlazený | Únětická k. | 19.15 |
| Plotiště n. L. - Součková cihelna | 10517 b | neurčená | tělo | Černo- šedo- žlutá | Šedo- žlutá | Ox.- red. | — | Slída + kř. písek | 60x52x7 | Šedo- žlutá | V ruce lepená | hlazený | Únětická k. | 19.16 |
| Plotiště n. L. - Součková cihelna | 10518 | neurčená | Okraj + hrdlo | Černo- šedo- žlutavá | Černo- šedo- žlutavá | Ox.- red. | — | slída | 83x76x6 | Šedo- žlutá | V ruce lepená | hlazený | Únětická k. | 19.17 |
| Plotiště n. L. - Součková cihelna | 10519 | nedochován | | | | | | | | | | | Únětická k. | |
| Plotiště n. L. - Součková cihelna | 10520 | neurčená | Okraj + hrdlo + tělo | Šedo- žlutá | Černo- šedo- žlutavá | Ox.- red. | Provrtán — | Kř. Písek + slída | 90x82x6-9 | Šedo- žlutá | V ruce lepená | hlazený | Únětická k. | 19.18 |

| | | | | | | | | | | | | | | |
|--|-------|----------|----------------------|-----------------|----------------|--------------|----------------------------------|--------------------------|-----------------|-------------------|------------------|--------------------------|----------------|-------|
| Plotiště n. L. - Součková cihelna | 10521 | neurčená | Okraj + hrdlo | Černo- žlutá | Černo- šedá | Ox.- red. | — | Slída + kř. písek | 56x80x8 | Černo- šedá | V ruce lepená | Hlazený + zdrsněný | Únětická k. | 19.19 |
| Plotiště n. L. - Součková cihelna | 10522 | neurčená | Okraj + hrdlo | Černo- žlutá | černá | Ox.- red. | — | Slída + kř. písek | 80x80x7 | žlutavá | V ruce lepená | hlazený | Únětická k. | 19.20 |
| Plotiště n. L. - Součková cihelna | 10523 | neurčená | tělo | Černo- žlutá | Černo- šedá | Ox.- red. | — | Slída + kř. písek | 46x50x4-5 | žlutavá | V ruce lepená | hlazený | Únětická k. | |
| Plotiště n. L. - Součková cihelna | 10524 | neurčená | Okraj (přepálený) | šedá | Šedo- černá | Ox.- red. | — | Slída + křemen | 56x42x5 | Černo- šedá | V ruce lepená | hlazený | Únětická k. | 19.21 |
| Plotiště n. L. - Součková cihelna | 10525 | neurčená | tělo | žlutá | Žluto- šedá | Ox.- red. | — | Křemen + kř. písek | 78x86x10- 12 | Hnědo- šedá | V ruce lepená | zdrsnělý | Únětická k. | 19.22 |
| Plotiště n. L. - Součková cihelna | 10526 | neurčená | podhrdlí | žlutavá | žlutavá | Ox.- red. | Úško + paprskovité 4 žebra | slída | 57x76x7 | Černo- žlutavá | V ruce lepená | hlazený | Únětická k. | 19.23 |

Nekeramické artefakty (krabice č. 19)

| Naleziště | Inventární číslo | Druh předmětu | Materiál | Výzdoba | Rozměry | Datace | Odkaz na vyobrazení |
|--|------------------|-----------------|----------|---------|---------|-------------|---------------------|
| Plotiště n. L. - Součková cihelna | 10527 | Slídnatý kámen | kámen | — | D - 135 | Únětická k. | |
| Plotiště n. L. - Součková cihelna | 10528 | Čelist se zubem | Kost/zub | — | | Únětická k. | |
| Plotiště n. L. - Součková cihelna | 10529 | Čelist bez zubu | kost | — | | Únětická k. | |
| Plotiště n. L. - Součková cihelna | 10530 | 2x zub | zub | — | | Únětická k. | |
| Plotiště n. L. - Součková cihelna | 10531-10544 | Nedochovalo se | | | | | |

Krabice č. 19 (inv. č. 10531 – 10544)

| Naleziště | Inventární číslo | Druh nádoby | Typ střepu | Barva povrchu | Barva vnitřní | Výpal | Výzdoba | Ostrívo | Rozměry(š,v,t) | Lom (barva) | Vytváření | Povrch | Datace | Odkaz na vyobrazení |
|-----------------------------------|------------------|--------------------------|---------------|--------------------|--------------------|----------|---------|-------------------|----------------|-------------|---------------|------------|-------------|---------------------|
| Plotiště n. L. - Součková cihelna | 10531 | Nádoba s baňatým břichem | tělo | Šedo černo hnědavá | Černo šedá | Ox.-red. | – | Slída + kř. písek | 180x161x5 | Hnědo šedá | V ruce lepená | Hlazený | Únětická k. | |
| Plotiště n. L. - Součková cihelna | 10532 | Nádoba s baňatým břichem | tělo | Černo hnědavá | Černo šedá | Ox.-red. | – | Slída + kř. písek | 72x88x6 | Hnědo šedá | V ruce lepená | hlazený | Únětická k. | |
| Plotiště n. L. - Součková cihelna | 10533 | neurčená | Dno + pata | Tmavě hnědo šedá | Tmavě šedo žlutavá | Ox.-red. | – | Slída + kř. písek | 150x75x5 | Tmavě šedá | V ruce lepená | omletý | Únětická k. | 19.1 |
| Plotiště n. L. - Součková cihelna | 10534 | neurčená | Okraj + hrdlo | šedá | Šedo žlutá | Ox.-red. | – | Slída + kř. písek | 68x79x7 | žlutá | V ruce lepená | Bez úpravy | Únětická k. | 19.2 |
| Plotiště n. L. - Součková cihelna | 10535 | neurčená | Okraj + hrdlo | Tmavě šedá | Tmavě šedo hnědá | Ox.-red. | – | Slída + kř. písek | 92x42x6 | Tmavě šedá | V ruce lepená | hlazený | Únětická k. | 19.3 |

| | | | | | | | | | | | | | | |
|--|-------|----------|-------------------------------|------------------------|-----------------|--------------|-------|-------------------------|-----------|-----------------|------------------|------------------------|----------------|------|
| Plotiště n. L. - Součková cihelna | 10536 | neurčená | Okraj + hrdlo + tělo | Tmavě šedá | Tmavě šedá | Ox.- red. | – | Slída + kř. písek | 102x82x6 | šedá | V ruce lepená | hlazený | Únětická k. | 19.4 |
| Plotiště n. L. - Součková cihelna | 10537 | neurčená | tělo | Světle černá | Světle černá | Ox.- red. | – | Slída + kř. písek | 45x43x6 | Světle černá | V ruce lepená | hlazený | Únětická k. | |
| Plotiště n. L. - Součková cihelna | 10538 | neurčená | Okraj s uchem | černá | Šedo černá | Ox.- red. | – | Slída + kř. písek | 50x39x6 | Černo šedá | V ruce lepená | hlazený | Únětická k. | 19.5 |
| Plotiště n. L. - Součková cihelna | 10539 | neurčená | Okraj + hrdlo | Černo šedá | Černo hnědá | Ox.- red. | – | Slída + kř. písek | 58x61x6 | Černo šedá | V ruce lepená | Hlazený + omletý | Únětická k. | 19.6 |
| Plotiště n. L. - Součková cihelna | 10540 | neurčená | tělo | Černo šedá | Černo šedá | Ox.- red. | – | Kř. písek | 83x50x6 | Černo šedá | V ruce lepená | drsňný | Únětická k. | |
| Plotiště n. L. - Součková cihelna | 10541 | neurčená | Okraj + hrdlo + tělo | Hnědo šedá | Hnědo šedá | Ox.- red. | pupík | Slída + kř. písek | 105x120x7 | Hnědo šedá | V ruce lepená | Hlazený + drsňný | Únětická k. | 19.7 |
| Plotiště n. L. - Součková cihelna | 10542 | neurčená | tělo | Tmavě šedo hnědá | Tmavě šedá | Ox.- red. | – | Slída + kř. písek | 72x87x8 | Tmavě šedá | V ruce lepená | drsňný | Únětická k. | |

| | | | | | | | | | | | | | | |
|--|-------|----------|---------------------|---------------|---------------|--------------|-----------------------------------|-------------------------|---------|------------------------|------------------|-------------------------|----------------|------|
| Plotiště n. L. - Součková cihelna | 10543 | neurčená | Okraj + hrdlo | Tmavě šedá | Tmavě šedá | Ox.- red. | Plastická přesekávaná páska | slída | 57x65x6 | Tmavě šedo černá | V ruce lepená | hlazený | Únětická k. | 19.8 |
| Plotiště n. L. - Součková cihelna | 10544 | neurčená | tělo | šedá | šedá | Ox.- red. | pupík | Slída + kř. písek | 28x52x7 | šedá | V ruce lepená | Hlazený + drsněný | Únětická k. | 19.9 |

Krabice č. 20

| Naleziště | Inventární číslo | Druh nádoby | Typ střepu | Barva povrchu | Barva vnitřní | Výpál | Výzdoba | Ostřivo | Rozměry(š,v,t) | Lom (barva) | Vytváření | Povrch | Datace | Odkaz na vyobrazení |
|-----------------------------------|------------------|-------------|----------------------|---------------|---------------|----------|---------|---------|----------------|-------------|-----------|-------------------------------------|--------|---------------------|
| Plotiště n. L. - Součková cihelna | 12534 | zásobnice | Okraj + hrdlo + tělo | Žluto-šedá | Žluto-šedá | Ox.-red. | — | slída | 65x55x6-13 | Žluto-šedá | Na kruhu | Bez úpravy + drsnění | latén | 20.1 |
| Plotiště n. L. - Součková cihelna | 12535 a | zásobnice | Hrdlo + tělo | Žluto-šedá | Žluto-šedá | Ox.-red. | — | slída | 133x113x9-10 | Žluto-šedá | Na kruhu | Bez úpravy + drsnění | latén | 20.2.1 |
| Plotiště n. L. - Součková cihelna | 12535 b | zásobnice | Okraj + hrdlo | Žluto-šedá | Žluto-šedá | Ox.-red. | — | slída | 72x45x10 | Žluto-šedá | Na kruhu | Bez úpravy | latén | 20.2.2 |
| Plotiště n. L. - Součková cihelna | 12535 c | zásobnice | Okraj + hrdlo + tělo | Žluto-šedá | Žluto-šedá | Ox.-red. | — | slída | 175x147x9-14 | Žluto-šedá | Na kruhu | Bez úpravy + drsněný | latén | 20.2.3 |
| Plotiště n. L. - Součková cihelna | 12536 | zásobnice | Okraj + hrdlo + tělo | Žluto-šedá | Žluto-šedá | Ox.-red. | — | slída | 129x108x7-11 | Žluto-šedá | Na kruhu | Bez úpravy + drsněný (hřebenován í) | latén | 20.3 |

| | | | | | | | | | | | | | | |
|--|-------|-----------|---------------------------------|--------------------------|--------------------------|--------------|------------------------|-----------------|------------------|----------------|-------------|------------------------------|-------|-------|
| Plotiště n. L. - Součková cihelna | 12537 | zásobnice | Okraj + hrdlo + tělo | Žluto- šedá | Žluto- šedá | Ox.- red. | — | slída | 145x117x8- 13 | Žluto- šedá | Na kruhu | Bez úpravy + drsněný | latén | 20.4 |
| Plotiště n. L. - Součková cihelna | 12538 | zásobnice | Okraj + hrdlo | Žluto- šedá | Žluto- šedá | Ox.- red. | — | slída | 93x55x10 | Žluto- šedá | Na kruhu | Bez úpravy | latén | 20.5 |
| Plotiště n. L. - Součková cihelna | 12539 | zásobnice | Hrdlo + část podhr dlí | Žluto- šedá | Žluto- šedá | Ox.- red. | — | slída | 65x55x6-13 | Žluto- šedá | Na kruhu | Bez úpravy + drsněný | latén | 20.6 |
| Plotiště n. L. - Součková cihelna | 12540 | zásobnice | tělo | Žluto- šedá | Žluto- šedá | Ox.- red. | Šikmá řada důlků | Slída křemen | 123x114x1 0 | Žluto- šedá | Na kruhu | Klasnově zdrsněný | latén | 20.7 |
| Plotiště n. L. - Součková cihelna | 12541 | zásobnice | tělo | Žluto- šedo- hnědá | Žluto- šedo- hnědá | Ox.- red. | — | slída | 130x91x9 | Žluto- šedá | Na kruhu | Drsněný (hřebenován í) | latén | 20.8 |
| Plotiště n. L. - Součková cihelna | 12542 | zásobnice | tělo | Žluto- šedá | Žluto- šedá | Ox.- red. | — | slída | 75x85x7-9 | Žluto- šedá | Na kruhu | Drsněný (hřebenován í) | latén | 20.9 |
| Plotiště n. L. - Součková cihelna | 12543 | zásobnice | tělo | Žluto- šedá | Žluto- šedá | Ox.- red. | — | Slída křemen | 45x65x9 | Žluto- šedá | Na kruhu | drsněný | latén | 20.10 |

| | | | | | | | | | | | | | | |
|--|-------|-----------|------|----------------|----------------|--------------|---|---------------------------|------------|----------------|-------------|------------------------------|-------|-------|
| Plotiště n. L. - Součková cihelna | 12544 | zásobnice | tělo | Žluto- šedá | Žluto- šedá | Ox.- red. | — | Slída + křemen | 60x67x8-10 | Žluto- šedá | Na kruhu | drsňný | latén | 20.11 |
| Plotiště n. L. - Součková cihelna | 12545 | zásobnice | tělo | Žluto- šedá | Žluto- šedá | Ox.- red. | — | slída | 57x92x10 | Žluto- šedá | Na kruhu | Drsněný (hřebenován í) | latén | 20.12 |
| Plotiště n. L. - Součková cihelna | 12546 | zásobnice | tělo | Žluto- šedá | Žluto- šedá | Ox.- red. | — | slída | 96x72x10 | Žluto- šedá | Na kruhu | Drsněný (hřebenován í) | latén | 20.13 |
| Plotiště n. L. - Součková cihelna | 12547 | zásobnice | tělo | Žluto- šedá | Žluto- šedá | Ox.- red. | — | slída | 75x81x8 | Žluto- šedá | Na kruhu | Drsněný (hřebenován í) | latén | 20.14 |
| Plotiště n. L. - Součková cihelna | 12548 | zásobnice | tělo | Žluto- šedá | Žluto- šedá | Ox.- red. | — | slída | 50x92x9 | Žluto- šedá | Na kruhu | Drsněný (hřebenován í) | latén | 20.15 |
| Plotiště n. L. - Součková cihelna | 12549 | zásobnice | tělo | Žluto- šedá | Žluto- šedá | Ox.- red. | — | slída | 60x72x9 | Žluto- šedá | Na kruhu | Drsněný (hřebenován í) | latén | 20.16 |
| Plotiště n. L. - Součková cihelna | 12550 | mazanice | — | Žluto- šedá | Žluto- šedá | — | — | Organick ý materiál | 125x80x20 | Žluto- šedá | — | — | latén | 20.17 |

Nekeramické artefakty (krabice č. 20)

| Naleziště | Inventární číslo | Druh předmětu | Materiál | Výzdoba | Rozměry | Datace | Odkaz na vyobrazení |
|--|------------------|---------------|----------|---------|---------|--------|---------------------|
| Plotiště n. L. - Součkova cihelna | 12551 | Zvířecí kost | kost | — | d- 145 | latén | |

Krabice č. 21

| Naleziště | Inventární číslo | Druh nádoby | Typ střepu | Barva povrchu | Barva vnitřní | Výpal | Výzdoba | Ostřívo | Rozměry(š,v,t) | Lom (barva) | Vytváření | Povrch | Datace | Odkaz na vyobrazení |
|-----------------------------------|------------------|-------------------|---------------|---------------|---------------|-----------|--------------------|-------------------|----------------|-------------|---------------|---------------|--------------|---------------------|
| Plotiště n. L. - Součková cihelna | 10738 | Hruškovitá nádoba | tělo | Žluto-černá | Černo-žlutá | Ox.-red.. | vpichy (2) | Slída + kř. písek | 56x86x6 | Žluto-černá | V ruce lepená | Hrubě hlazený | Vypíchaná k. | 21.1 |
| Plotiště n. L. - Součková cihelna | 10739 | Hruškovitá nádoba | Okraj + hrdlo | Černo-šedá | šedá | Ox.-red. | Vpichy (4) | Slída + kř. písek | 65x66x6 | šedá | V ruce lepená | Hrubě hlazený | Vypíchaná k | 21.2 |
| Plotiště n. L. - Součková cihelna | 10740 | Hruškovitá nádoba | tělo | Světle černá | Světle černá | Red. | Vpichy (4) + pupík | slída | 48x38x3-12 | šedavá | V ruce lepená | hlazený | Vypíchaná k | 21.3 |
| Plotiště n. L. - Součková cihelna | 10741 | Hruškovitá nádoba | tělo | Světle černá | Světle černá | Red. | Vpichy (4) | Kř. písek | 37x60x5 | Tmavě šedá | V ruce lepená | hlazený | Vypíchaná k | 21.4 |
| Plotiště n. L. - Součková cihelna | 10742 | Hruškovitá nádoba | tělo | Světle černá | Světle černá | Red. | Vpichy (3) | Slída + kř. písek | 48x38x9 | Tmavě šedá | V ruce lepená | hlazený | Vypíchaná k | 21.5 |

| | | | | | | | | | | | | | | |
|--|-------|----------------------|--------------------------|-----------------------------|------------------|--------------|----------------------------|-------------------------|------------|------------------|------------------|------------------|----------------|-------|
| Plotiště n. L. - Součková cihelna | 10743 | Hruškovitá nádoba | Dno + pata | Světle černá | Světle černá | Red. | — | Kř. písek | 41x48x4 | Světle černá | V ruce lepená | hlazený | Vypíchaná k | 21.6 |
| Plotiště n. L. - Součková cihelna | 10744 | Hruškovitá nádoba | tělo | Světle černá | Světle černá | Red. | Vpichy (2) + otisk ucha | Kř. písek | 38x30x3-15 | Světle černá | V ruce lepená | hlazený | Vypíchaná k | 21.7 |
| Plotiště n. L. - Součková cihelna | 10745 | Hruškovitá nádoba | Okraj + část hrdla | Světle černo- žlutavá | Světle černá | Ox.- red. | Vpichy (2) | Slída + kř. písek | 35x37x3 | Šedo- černá | V ruce lepená | hlazený | Vypíchaná k | 21.8 |
| Plotiště n. L. - Součková cihelna | 10746 | Hruškovitá nádoba | tělo | žlutavá | Šedo- černá | Ox.- red. | Vpichy (2) | Kř. písek | 38x47x7 | šedá | V ruce lepená | hlazený | Vypíchaná k | 21.9 |
| Plotiště n. L. - Součková cihelna | 10747 | Hruškovitá nádoba | Okraj + část hrdla | Žluto- šedavá | Žluto- šedavá | Ox.- red. | Vpichy (2) | Slída + kř. písek | 37x47x4 | Žluto- šedavá | V ruce lepená | hlazený | Vypíchaná k | 21.10 |
| Plotiště n. L. - Součková cihelna | 10748 | Hruškovitá nádoba | tělo | žlutá | žlutá | Ox. | Vpichy (2) + pupík | Slída + písek | 56x47x6 | žlutá | V ruce lepená | hlazený | Vypíchaná k | 21.11 |
| Plotiště n. L. - Součková cihelna | 10749 | Hruškovitá nádoba | Okraj + hrdlo | Světle černá | Šedo- černá | Red. | Vpichy (2) | Slída + kř. písek | 38x47x5 | Světle černá | V ruce lepená | Hrubě hlazený | Vypíchaná k | 21.12 |

| | | | | | | | | | | | | | | |
|--|-------|----------------------|-------------------------------|-----------------|-----------------|--------------|-----------------------|-------------------------|------------|----------------|------------------|---------|----------------|-------|
| Plotiště n. L. - Součková cihelna | 10750 | Hruškovitá nádoba | tělo | Světle černá | Světle černá | Red. | Vpichy (2) | Kř. písek | 39x41x4 | Šedo- černá | V ruce lepená | hlazený | Vypíchaná k | 21.13 |
| Plotiště n. L. - Součková cihelna | 10751 | Hruškovitá nádoba | Okraj + hrdlo | Světle černá | Světle černá | Red. | Vpichy (2) | Kř. písek | 41x52x3-5 | Šedo- černá | V ruce lepená | leštěný | Vypíchaná k | 21.14 |
| Plotiště n. L. - Součková cihelna | 10752 | Hruškovitá nádoba | Střep se zbytkem pupíku | černá | Světle černá | Red. | Vpichy (2) | Slída + kř. písek | 31x33x5-14 | Šedo- černá | V ruce lepená | leštěný | Vypíchaná k | 21.15 |
| Plotiště n. L. - Součková cihelna | 10753 | Hruškovitá nádoba | tělo | Světle černá | žlutavá | Ox.- red. | Vpichy (2) + pupík | Kř písek | 39x27x3-12 | žlutavá | V ruce lepená | hlazený | Vypíchaná k | 21.16 |
| Plotiště n. L. - Součková cihelna | 10754 | Hruškovitá nádoba | tělo | žlutavá | Světle černá | Ox.- red. | Vpichy (4) | Kř. písek | 27x40x4 | Šedo- černá | V ruce lepená | hlazený | Vypíchaná k | 21.17 |
| Plotiště n. L. - Součková cihelna | 10755 | Hruškovitá nádoba | Okraj + hrdlo | černá | Světle černá | Ox.- red. | Vpichy (2) | Kř. Písek + slída | 28x46x4 | Hnědo- šedá | V ruce lepená | hlazený | Vypíchaná k | 21.18 |
| Plotiště n. L. - Součková cihelna | 10756 | Hruškovitá nádoba | tělo | černá | Světle černá | Red. | Vpichy (2) | Slída + kř. písek | 23x41x5 | Černo- šedá | V ruce lepená | leštěný | Vypíchaná k | 21.19 |

| | | | | | | | | | | | | | | |
|--|-------|---------------------------------|----------------------------|----------------------------|-----------------|--------------|-----------------------------------|-------------------------------------|-----------------|--------------------|------------------|---------|----------------|-------|
| Plotiště n. L. - Součková cihelna | 10757 | Hruškovitá nádoba | Střep se zbytky ucha | černá | Černo- šedá | Red. | Vpichy (2) | Kř. písek | 38x25x5-14 | Světle černá | V ruce lepená | hlazený | Vypíchaná k | 21.20 |
| Plotiště n. L. - Součková cihelna | 10758 | Hruškovitá nádoba | tělo | Světle černá | Světle černá | Red. | d'olík | Kř. písek | 33x59x3-4 | žlutavý | V ruce lepený | hlazený | Vypíchaná k | 21.21 |
| Plotiště n. L. - Součková cihelna | 10759 | Hruškovitá nádoba | tělo | černá | Světle černá | Red. | Vpichy (1) | Kř. Písek + slída | 59x44x3-5 | Světle černá | V ruce lepená | hlazený | Vypíchaná k | 21.22 |
| Plotiště n. L. - Součková cihelna | 10760 | Hruškovitá nádoba | tělo | Černo- šedo- žlutavá | Šedo- černá | Ox.- red. | Vpichy (2) | Slída + kř. písek | 50x47x5-9 | Světle černá | V ruce lepená | hlazený | Vypíchaná k | 21.23 |
| Plotiště n. L. - Součková cihelna | 10761 | neurčená | tělo | Světle černá | Světle černá | Ox.- red. | Vpichy (2) + pupík | Slída + kř. písek | 45x40x4-14 | Oranžovo- žlutá | V ruce lepená | hlazený | Vypíchaná k | 21.24 |
| Plotiště n. L. - Součková cihelna | 10762 | neurčená | tělo | šedá | Světle černá | Ox.- red. | Propíchnutý zátkovitý pupík | Slída + kř. písek | 86x78x8-20 | Šedo- černá | V ruce lepená | hlazený | Vypíchaná k | 21.25 |
| Plotiště n. L. - Součková cihelna | 10763 | Nádoba s prohnutým hrdlem | Okraj + hrdlo | šedá | šedá | Ox.- red. | Pupík (propíchnutý) | Slída + kř. Písek + křemen | 140x68x8- 17 | šedá | V ruce lepená | leštěný | Vypíchaná k | 21.26 |

| | | | | | | | | | | | | | | |
|--|-------|----------------------|--------------------------------|---------------------------|----------------|--------------|---------------|-----------------------------|-----------|-----------------|------------------|------------------|----------------|-------|
| Plotiště n. L. - Součková cihelna | 10785 | Hruškovitá nádoba | Okraj + hrdlo | Světle hnědo- černá | šedá | Ox.- red. | Vpichy (2) | Slída + kř. písek | 53x84x5 | šedá | V ruce lepená | Hrubě hlazený | Vypíchaná k | 21.27 |
| Plotiště n. L. - Součková cihelna | 10786 | Hruškovitá nádoba | Okraj + hrdlo + podhrdlí | Šedo- bělavá | Tmavě šedá | Ox.- red. | Vpichy (2) | Slída + kř. písek | 81x82x6 | šedá | V ruce lepená | hlazený | Vypíchaná k | 21.28 |
| Plotiště n. L. - Součková cihelna | 10787 | Hruškovitá nádoba | Okraj + hrdlo | šedavá | šedavá | Ox.- red. | Vpichy (4) | Slída + org. materiál | 75x53x7 | Světle hnědá | V ruce lepená | hlazený | Vypíchaná k | 21.29 |
| Plotiště n. L. - Součková cihelna | 10788 | Hruškovitá nádoba | tělo | černá | černá | Ox.- red. | Vpichy (3) | slída | 32x56x4 | Světle hnědá | V ruce lepená | hlazený | Vypíchaná k | 21.30 |
| Plotiště n. L. - Součková cihelna | 10789 | Hruškovitá nádoba | okraj | černá | černá | Ox.- red. | Vpichy (2) | slída | 60x37x7 | Světle hnědá | V ruce lepená | hlazený | Vypíchaná k | 21.31 |
| Plotiště n. L. - Součková cihelna | 10790 | Hruškovitá nádoba | tělo | Žluto- šedá | Šedo- černá | Ox.- red. | Vpichy (2) | Slída + kř. písek | 52x67x7-9 | šedá | V ruce lepená | hlazený | Vypíchaná k | 21.32 |
| Plotiště n. L. - Součková cihelna | 10791 | Hruškovitá nádoba | Okraj + hrdlo | tmavě- šedo- bělavá | Tmavě šedá | Ox.- red. | Vpichy (2,3) | Slída + org. materiál | 65x46x7 | šedá | V ruce lepená | hlazený | Vypíchaná k | 21.33 |

| | | | | | | | | | | | | | | |
|--|-------|----------------------|------------------|-------------------|-----------------|--------------|------------|------------------------------|-----------|-----------------|------------------|------------------|----------------|-------|
| Plotiště n. L. - Součková cihelna | 10792 | Hruškovitá nádoba | Okraj + hrdlo | Žluto- šerná | šedá | Ox.- red. | Vpichy (2) | Kř. písek | 37x70x6 | černá | V ruce lepená | Hrubě hlazený | Vypíchaná k | 21.34 |
| Plotiště n. L. - Součková cihelna | 10793 | Hruškovitá nádoba | Okraj + hrdlo | Šedo- bílá | šedavá | Ox.- red. | Vpichy (2) | Slída + orgt. materiál | 79x41x5 | šedavá | V ruce lepená | hlazený | Vypíchaná k | 21.35 |
| Plotiště n. L. - Součková cihelna | 10794 | Hruškovitá nádoba | tělo | Černo- žlutavá | Šedo- černá | Ox.- red. | Vpichy (3) | Slída + kř. písek | 36x64x4 | žlutavá | V ruce lepená | hlazený | Vypíchaná k | 21.36 |
| Plotiště n. L. - Součková cihelna | 10795 | Hruškovitá nádoba | Okraj + hrdlo | hnědavá | Světle černá | Ox.- red. | Vpichy (4) | slída | 38x64x4-7 | Šedo- hnědá | V ruce lepená | hlazený | Vypíchaná k | 21.37 |
| Plotiště n. L. - Součková cihelna | 10796 | Hruškovitá nádoba | Okraj + hrdlo | Světle černá | Světle černá | Red. | Vpichy (2) | slída | 59x52x6 | Světle černá | V ruce lepená | hlazený | Vypíchaná k | 21.38 |
| Plotiště n. L. - Součková cihelna | 10797 | Hruškovitá nádoba | Okraj + hrdlo | žlutavá | Šedo- žlutá | Ox.- red. | Vpichy (2) | Slída + org. materiál | 61x50x6 | Šedá | V ruce lepená | hlazený | Vypíchaná k | 21.39 |
| Plotiště n. L. - Součková cihelna | 10798 | Hruškovitá nádoba | tělo | šedý | Šedo- černá | Ox.- red. | Vpichy (2) | Kř. písek | 61x62x5 | žlutavá | V ruce lepená | hlazený | Vypíchaná k | 21.40 |

| | | | | | | | | | | | | | | |
|-----------------------------------|------------------------|-------------------|---------------|----------------|--------------|----------|------------|-------------------|---------|--------------|---------------|---------|-------------|-------|
| Plotiště n. L. - Součková cihelna | 10799 | Hruškovitá nádoba | Okraj + hrdlo | Šedo-žlutá | Světle černá | Ox.-red. | Vpichy (3) | Kř. písek | 40x54x6 | Světle hnědá | V ruce lepená | hlazený | Vypíchaná k | 21.41 |
| Plotiště n. L. - Součková cihelna | 10800 | Hruškovitá nádoba | okraj | Černavo-bělavá | Hnědo-žlutá | Ox.-red. | — | Kř. písek | 36x29x7 | Žluto-šedá | V ruce lepená | omletý | Vypíchaná k | 21.42 |
| Plotiště n. L. - Součková cihelna | 10801 (inv. Nečitelné) | neurčená | Okraj + hrdlo | žlutavá | šedavá | Ox.-red. | Vpichy (2) | Kř. Písek + slída | 40x67x4 | šedá | V ruce lepená | hlazený | Vypíchaná k | 21.43 |

Nekeramické artefakty (krabice č. 21)

| Naleziště | Inventární číslo | Druh předmětu | Materiál | Výzdoba | Rozměry | Datace | Odkaz na vyobrazení |
|-----------------------------------|------------------|--------------------------|---------------------|---------|----------|--------------|---------------------|
| Plotiště n. L. - Součková cihelna | 10764 | Kopytovitý klín (zlomek) | kámen | — | 59x85x19 | Vypíchaná k. | 21.44 |
| Plotiště n. L. - Součková cihelna | 10765 - 10784 | Pazourkové odštěpky | Kámen (pazourkovec) | — | | Vypíchaná k. | 21.45 |
| Plotiště n. L. - Součková cihelna | 10802 | Zvířecí kost | kost | — | 9-22x85 | Vypíchaná k. | 21.46 |

| | | | | | | | |
|--|---------------------------|--------------------------------|------------------------|---|----------|--------------|-------|
| Plotiště n. L. - Součková cihelna | 10803 | Křemen s krustou na povrchu | kámen | — | 45x43x30 | Vypíchaná k. | 21.47 |
| Plotiště n. L. - Součková cihelna | 10804 | Kostěný paroh (střenka) | Kost/paroh | — | 22x106 | Vypíchaná k. | 21.48 |
| Plotiště n. L. - Součková cihelna | 11031 (z jiné krabice) | Zvířecí kost | kost | — | | Vypíchaná k. | |
| Plotiště n. L. - Součková cihelna | Bez inv. č. (58 ks) | Pazourkové odštěpky | Kámen (pazourkovec) | — | | Vypíchaná k. | 21.49 |
| Plotiště n. L. - Součková cihelna | 11004-11044 | Nedochováno | | | | | |

Krabice č. 22

| Naleziště | Inventární číslo | Druh nádoby | Typ střepu | Barva povrchu | Barva vnitřní | Výpal | Výzdoba | Ostrívo | Rozměry(š,v,t) | Lom (barva) | Vytváření | Povrch | Datace | Odkaz na vyobrazení |
|---|------------------|-------------|------------------|--------------------------|--------------------------|---------------|--------------------------------------|---------|----------------|----------------|------------------|-------------------------|-----------------|---------------------|
| Plotiště n. L. - Součková cihelna | 14518 | neurčená | Okraj + hrdlo | Černo- šedá | Černo- šedá | Ox.- red.. | Hor.řady vpichů (3) | slída | 67x32x3-6 | žlutá | V ruce lepená | leštěný | Vypíchaná k. | 22.1 |
| Plotiště n. L. - Součková cihelna | 14519 | neurčená | Okraj + hrdlo | Žluto- šedo- černá | Černo- šedá | Ox.- red. | Vpichy (2) | křemen | 42x44x5 | žlutá | V ruce lepená | omletý | Vypíchaná k. | 22.2 |
| Plotiště n. L. - Součková cihelna | 14520 | neurčená | tělo | černá | Světle hnědo- šedá | Ox.- red. | Vpichy (3) | křemen | 46x58x6 | Černo- šedá | V ruce lepená | hlazený | Vypíchaná k. | 22.3 |
| Plotiště n. L. - Součková cihelna | 14521 | neurčená | tělo | černá | žlutavá | Ox.- red. | Vpichy (2) + mělké hřebenování | slída | 53x56x7-10 | žlutavá | V ruce lepená | Hlazený + drsněný | Vypíchaná k. | 22.4 |
| Plotiště n. L. - Součková cihelna | 14522 | neurčená | tělo | černá | šedá | Ox.- red. | Vpichy (3) | slída | 52x60x5-7 | Žluto- šedá | V ruce lepená | hlazený | Vypíchaná k. | 22.5 |

| | | | | | | | | | | | | | | |
|---|-------|----------|------------------------|-------------------|----------------|--------------|---------------|-----------------------|-----------|------------------|------------------|---------------|-----------------|-------|
| Plotiště n. L. - Součková cihelna | 14523 | neurčená | tělo | Černo- žlutavá | Černo- šedá | Ox.- red. | Vpichy (4) | Slída Křemen | 38x50x6 | Černo- šedá | V ruce lepená | hlazený | Vypíchaná k. | 22.6 |
| Plotiště n. L. - Součková cihelna | 14524 | neurčená | tělo | černá | černá | Red. | Vpichy (3) | slída | 30x41x6 | Žluto- šedá | V ruce lepená | hlazený | Vypíchaná k. | 22.7 |
| Plotiště n. L. - Součková cihelna | 14525 | neurčená | Okraj + hrdlo | Žluto- šedá | Žluto- šedá | Ox.- red. | Vpichy (3) | slída | 32x28x3-4 | Žluto- šedá | V ruce lepená | Bez úpravy | Vypíchaná k. | 22.8 |
| Plotiště n. L. - Součková cihelna | 14526 | neurčená | Spodní část těla | černá | Černo- šedá | Ox.- red. | Vpichy (3) | Slída Kř. písek | 75x49x5 | žlutavý | V ruce lepená | hlazený | Vypíchaná k. | 22.9 |
| Plotiště n. L. - Součková cihelna | 14527 | neurčená | Okraj + hrdlo | žlutavá | žlutavá | Ox. | Vpichy (2) | slída | 44x40x3 | žlutavá | V ruce lepená | hlazený | Vypíchaná k. | 22.10 |
| Plotiště n. L. - Součková cihelna | 14528 | neurčená | hrdlo | Černo- šedá | Černo- šedá | Ox.- red. | Vpichy (3) | Slída Kř. písek | 60x60x6-5 | žlutavá | V ruce lepená | leštěný | Vypíchaná k. | 22.11 |
| Plotiště n. L. - Součková cihelna | 14529 | neurčená | tělo | Černo- šedá | černá | Ox.- red. | Vpichy (3) | Slída + křemen | 37x45x4 | Žlutavo- šedá | V ruce lepená | hlazený | Vypíchaná k. | 22.12 |

| | | | | | | | | | | | | | | |
|---|---------|----------|------------------|-----------------|---------------------------|--------------|--|-------------------------|---------|----------------|------------------|---------------|-----------------|-------|
| Plotiště n. L. - Součková cihelna | 14530 | neurčená | tělo | Černo- hnědá | Černo- hnědá | Red. | Vpichy (3) | Slída + křemen | 35x39x5 | Černo- šedá | V ruce lepený | hlazený | Vypíchaná k. | 22.13 |
| Plotiště n. L. - Součková cihelna | 14531 | neurčená | tělo | černá | Černo- šedá | Red. | Vpichy (2) | slída | 41x50x5 | Černo- šedá | V ruce lepená | hlazený | Vypíchaná k. | 22.14 |
| Plotiště n. L. - Součková cihelna | 14532 a | neurčená | tělo | černá | černá | Red. | Vpichy | slída | 32x57x5 | Černo- šedá | V ruce lepená | hlazený | Vypíchaná k. | 22.15 |
| Plotiště n. L. - Součková cihelna | 14532 b | neurčená | tělo | černá | černá | Red. | vpichy | slída | 21x50x6 | Černo- šedá | V ruce lepená | hlazený | Vypíchaná k. | 22.16 |
| Plotiště n. L. - Součková cihelna | 14533 a | neurčená | Okraj + hrdlo | žlutavý | černá | Ox.- red. | Vpichy (4) + provrtání | Slída + kř. písek | 30x41x6 | žlutavý | V ruce lepená | Bez úpravy | Vypíchaná k. | 22.17 |
| Plotiště n. L. - Součková cihelna | 14533 b | neurčená | Okraj + hrdlo | žlutavá | černá | Ox.- red. | Vpichy (2) | slída | 44x33x6 | žlutavý | V ruce lepená | Bez úpravy | Vypíchaná k. | 22.18 |
| Plotiště n. L. - Součková cihelna | 14534 | neurčená | Okraj + hrdlo | Černo- šedá | Světle hnědo - šedá | Ox.- red. | Vodorovný pás z vpichů + obrazec dvou skřížených paprsků | slída | 66x54x3 | šedá | V ruce lepená | hlazený | Vypíchaná k. | 22.19 |

Krabice č. 23

| Naleziště | Inventární číslo | Druh nádoby | Typ střepu | Barva povrchu | Barva vnitřní | Výpal | Výzdoba | Ostřívo | Rozměry(š,v,t) | Lom (barva) | Vytváření | Povrch | Datace | Odkaz na vyobrazení |
|--|------------------|----------------------|-------------------------------|--------------------|-----------------|--------------|--------------------------|--------------|----------------|-----------------|------------------|---------|-----------------|---------------------|
| Plotiště n. L. - Součkova cihelna | 9832 | Neurčená nádoba | tělo | Hnědo- oranžová | Světle hnědá | Ox. | Vpichy (2) + rytý pás | Slída | 58x52x4-7 | Světle hnědá | V ruce lepená | hlazený | Vypíchaná k. | 23.1 |
| Plotiště n. L. - Součkova cihelna | 9833 | Hruškovitá nádoba | tělo | Světle černá | Světle černá | Ox.- red. | Vpichy (4) | slída | 80x75x5 | Světle černá | V ruce lepená | hlazený | Vypíchaná k. | 23.2 |
| Plotiště n. L. - Součkova cihelna | 9834 | Hruškovitá nádoba | Okraj + hrdlo | Černo- žlutá | hnědá | Ox.- red. | Vpichy (2) | Kř. písek | 66x65x5 | žlutá | V ruce lepená | hlazený | Vypíchaná k. | 23.3 |
| Plotiště n. L. - Součkova cihelna | 9835 | Hruškovitá nádoba | tělo | Černo- žlutá | černá | Ox.- red. | Vpichy (2) | slída | 58x78x5 | žlutá | V ruce lepená | hlazený | Vypíchaná k. | 23.4 |
| Plotiště n. L. - Součkova cihelna | 9836 | Hruškovitá nádoba | Okraj + hrdlo + tělo | Světle žlutá | Tmavě hnědá | Ox.- red. | Vpichy (3) | Kř. písek | 66x86x4-5 | Světle žlutá | V ruce lepená | hlazený | Vypíchaná k. | 23.5 |

| | | | | | | | | | | | | | | |
|--|------|----------------------|---------------------|--------------------------|-----------------|--------------|---------------|-------------------------|-----------|--------------------------|------------------|---------------|-----------------|-------|
| Plotiště n. L. - Součková cihelna | 9837 | Hruškovitá nádoba | tělo | Hnědo- černá | černá | Ox.- red. | Vpichy (2) | Kř. písek | 60x66x5-6 | Hnědo- černá | V ruce lepená | Bez úpravy | Vypíchaná k. | 23.6 |
| Plotiště n. L. - Součková cihelna | 9838 | Hruškovitá nádoba | Okraj + hrdlo | černá | černá | Ox.- red. | Vpichy (2) | - | 46x67x8 | Světle hnědá | V ruce lepená | hlazený | Vypíchaná k. | 23.7 |
| Plotiště n. L. - Součková cihelna | 9839 | Hruškovitá nádoba | Okraj + hrdlo | Světle hnědá | žlutá | Ox. | Vpichy (2) | slída | 44x68x5 | žlutá | V ruce lepená | Hlazený | Vypíchaná k. | 23.8 |
| Plotiště n. L. - Součková cihelna | 9840 | Hruškovitá nádoba | Okraj + hrdlo | Hnědo- černá | černá | Ox.- red. | Vpichy (3) | Slída + kř. písek | 49x61x4 | Světle hnědá | V ruce lepená | hlazený | Vypíchaná k. | 23.9 |
| Plotiště n. L. - Součková cihelna | 9841 | Hruškovitá nádoba | tělo | Světle černo- šedá | Světle černá | Ox.- red. | Vpichy (2) | slída | 64x92x8 | Tmavě šedá | V ruce lepená | hlazený | Vypíchaná k. | 23.10 |
| Plotiště n. L. - Součková cihelna | 9842 | Hruškovitá nádoba | tělo | Světle hnědá | Tmavě hnědá | Ox.- red. | Vpichy (2) | Slída + kř. písek | 56x56x4 | Světle šedá | V ruce lepená | hlazený | Vypíchaná k. | 23.11 |
| Plotiště n. L. - Součková cihelna | 9843 | Hruškovitá nádoba | tělo | Světle černá | černá | Ox.- red. | Vpichy (2) | Slída + kř. písek | 45x55x3-5 | Světle hnědá | V ruce lepená | hlazený | Vypíchaná k. | 23.12 |
| Plotiště n. L. - Součková cihelna | 9844 | Hruškovitá nádoba | tělo | černá | černá | Ox.- red. | Vpichy (4) | - | 58x43x5 | Světle hnědo- šedá | V ruce lepená | hlazený | Vypíchaná k. | 23.13 |

| | | | | | | | | | | | | | | |
|--|------|----------------------|---------------------|---------------------------|-----------------|--------------|---|-------------------------|------------|--------------------------|------------------|------------------|-----------------|-------|
| Plotiště n. L. - Součková cihelna | 9845 | Hruškovitá nádoba | Okraj + hrdlo | Bělavo- černá | Světle hnědá | Ox.- red. | Vpichy (3) | Slída + kř. písek | 54x57x5 | Světle hnědá | V ruce lepená | hlazený | Vypíchaná k. | 23.14 |
| Plotiště n. L. - Součková cihelna | 9846 | Hruškovitá nádoba | pata | Bělavo- žlutá | Hnědo- černá | Ox.- red. | Vpichy (2) + svisle přesekávaný výčnělek | Kř. písek | 97x92x4-19 | Světle hnědá | V ruce lepená | Hrubě hlazený | Vypíchaná k. | 23.15 |
| Plotiště n. L. - Součková cihelna | 9847 | Hruškovitá nádoba | tělo | Světle hnědá | Světle černá | Ox.- red. | Vpichy (3) | Slída + kř. písek | 74x69x8 | Světle hnědo- šedá | V ruce lepená | hlazený | Vypíchaná k. | 23.16 |
| Plotiště n. L. - Součková cihelna | 9848 | Hruškovitá nádoba | hrdlo | Světle žlutá | Tmavě šedá | Ox.- red. | Vpichy (2) | slída | 44x48x6-10 | Světle šedá | V ruce lepená | hlazený | Vypíchaná k. | 23.17 |
| Plotiště n. L. - Součková cihelna | 9849 | Hruškovitá nádoba | tělo | Světle černá | Světle černá | Ox.- red. | Vpichy (2) | slída | 61x50x4-7 | Šedo- černá | V ruce lepená | hlazený | Vypíchaná k. | 23.18 |
| Plotiště n. L. - Součková cihelna | 9850 | Hruškovitá nádoba | tělo | Hnědo- černá | Světle černá | Ox.- red. | Vpichy (3) v paprscitých pásech | Slída + kř. písek | 74x75x7-10 | Světle hnědá | V ruce lepená | hlazený | Vypíchaná k. | 23.19 |
| Plotiště n. L. - Součková cihelna | 9851 | Hruškovitá nádoba | tělo | Světle černo- šedá | Světle černá | Ox.- red. | Vpichy (3) | slída | 64x68x5 | Světle šedá | V ruce lepená | hlazený | Vypíchaná k. | 23.20 |
| Plotiště n. L. - Součková cihelna | 9852 | Hruškovitá nádoba | Okraj + hrdlo | Světle černo- hnědá | Světle černá | Ox.- red. | Vpichy (3) | Slída + kř. písek | 35x48x4 | Světle hnědá | V ruce lepená | hlazený | Vypíchaná k. | 23.21 |

| | | | | | | | | | | | | | | |
|--|------|----------------------|---------------------|---------------------------|-----------------|--------------|-----------------------|-------------------------|-------------|--------------------------|------------------|-------------------------|-----------------|-------|
| Plotiště n. L. - Součková cihelna | 9853 | Hruškovitá nádoba | tělo | Světle černá | Světle černá | Ox.- red. | Vpichy (3) | Slída + kř. písek | 67x52x5 | Světle hnědá | V ruce lepená | hlazený | Vypíchaná k. | 23.22 |
| Plotiště n. L. - Součková cihelna | 9854 | Hruškovitá nádoba | Okraj + hrdlo | Bělavo- hnědá | Světle černá | Ox.- red. | – | Slída + org. Mat. | 72x73x2-7 | šedavá | V ruce lepená | hlazený | Vypíchaná k. | 23.23 |
| Plotiště n. L. - Součková cihelna | 9855 | Hruškovitá nádoba | tělo | Světle hnědá | Světle černá | Ox.- red. | Vpichy (2) + pupík | slída | 114x98x5-15 | žlutavá | V ruce lepená | hlazený | Vypíchaná k. | 23.24 |
| Plotiště n. L. - Součková cihelna | 9856 | Hruškovitá nádoba | tělo | Světle černo- šedá | Světle šedá | Ox.- red. | Vpichy (2) | slída | 70x92x3-50 | Světle černo- šedá | V ruce lepená | hladký | Vypíchaná k. | 23.25 |
| Plotiště n. L. - Součková cihelna | 9857 | Hruškovitá nádoba | tělo | Světle hnědo- černá | Světle hnědá | Ox.- red. | Vpichy (3) | Slída + kř. písek | 76x84x5 | Světle hnědá | V ruce lepená | hlazený | Vypíchaná k. | 23.26 |
| Plotiště n. L. - Součková cihelna | 9858 | nedochován | | | | | | | | | | | | |
| Plotiště n. L. - Součková cihelna | 9859 | Hruškovitá nádoba | Okraj + hrdlo | Tmavě šedá | Tmavě šedá | Ox.- red. | Vpichy (3) | Slída + kř. písek | 39x51x4-7 | Světle hnědá | V ruce lepená | hlazený | Vypíchaná k. | 23.27 |
| Plotiště n. L. - Součková cihelna | 9860 | Hruškovitá nádoba | Okraj + hrdlo | Černo- šedá | Světle černá | Ox.- red. | Vpichy (2) | slída | 48x61x5 | Světle černá | V ruce lepená | Hlazený + leštěný | Vypíchaná k. | 23.28 |

| | | | | | | | | | | | | | | |
|--|------|----------------------|---------------------|-----------------------------|--------------------|--------------|-------------------------------|-------------------------|------------|-----------------------------|------------------|---------------|-----------------|-------|
| Plotiště n. L. - Součková cihelna | 9861 | Hruškovitá nádoba | tělo | Světle černá | černá | Ox.- red. | Vpichy (2) | Slída + kř. písek | 51x42x8 | Světle černá | V ruce lepená | hlazený | Vypíchaná k. | 23.29 |
| Plotiště n. L. - Součková cihelna | 9862 | Hruškovitá nádoba | tělo | Černo- šedo- žlutá | Žluto- oranžová | Ox.- red. | vpichy | Slída + kř. písek | 71x67x6 | šedavá | V ruce lepená | hlazený | Vypíchaná k. | 23.30 |
| Plotiště n. L. - Součková cihelna | 9863 | Hruškovitá nádoba | Okraj + hrdlo | Světle šedá | Světle černá | Ox.- red. | Vpichy (2) | Slída + kř. písek | 82x51x4-6 | šedavá | V ruce lepená | hlazený | Vypíchaná k. | 23.31 |
| Plotiště n. L. - Součková cihelna | 9864 | Hruškovitá nádoba | tělo | Světle černo- hnědavá | Světle černá | Ox.- red. | Vpichy (2) + hrotitý pupík | Slída + kř. písek | 35x31x3-18 | Světle černo- hnědavá | V ruce lepená | hlazený | Vypíchaná k. | 23.32 |
| Plotiště n. L. - Součková cihelna | 9865 | Hruškovitá nádoba | tělo | Světle černo- šedá | černá | Ox.- red. | pupík | Slída + kř. písek | 62x49x7-17 | Světle černá | V ruce lepená | hlazený | Vypíchaná k. | 23.33 |
| Plotiště n. L. - Součková cihelna | 9866 | Hruškovitá nádoba | tělo | Žlutavo- oranžová | šedá | Ox. | Vpichy (2) + kulatý pupík | Kř. písek | 37x31x4-12 | Žluto- šedá | V ruce lepená | hlazený | Vypíchaná k. | 23.34 |
| Plotiště n. L. - Součková cihelna | 9867 | Hruškovitá nádoba | tělo | Černo- hnědá | Černo- hnědá | Ox.- red. | Vpichy (2) + kulatý pupík | Slída + kř. písek | 50x35x3-15 | Světle hnědá | V ruce lepená | hlazený | Vypíchaná k. | 23.35 |
| Plotiště n. L. - Součková cihelna | 9868 | Hruškovitá nádoba | tělo | Světle černo- hnědá | černá | Ox.- red. | pupík | Slída + kř. písek | 46x41x6-18 | černá | V ruce lepená | Bez úpravy | Vypíchaná k. | 23.36 |

| | | | | | | | | | | | | | | |
|--|------|----------|------|-----------------|-----------------|--------------|-----------------|--------------|---------|--------------------|------------------|---------------|-----------------|---------|
| Plotiště n. L. - Součkova cihelna | 9869 | neurčená | tělo | Světle černá | Světle černá | Ox.- red. | Vrypy nehtem | Kř. písek | 58x44x7 | Hnědo- oranžová | V ruce lepená | Bez úpravy | Vypíchaná k. | 23.37 a |
|--|------|----------|------|-----------------|-----------------|--------------|-----------------|--------------|---------|--------------------|------------------|---------------|-----------------|---------|

Nekeramické artefakty (krabice č. 23)

| Naleziště | Inventární číslo | Druh předmětu | Materiál | Výzdoba | Rozměry | Datace | Odkaz na vyobrazení |
|--|---------------------|-------------------------------------|----------|---------|-----------------------|--------------|------------------------|
| Plotiště n. L. - Součkova cihelna | 9870 | Broušená sekera | kámen | — | Délka:138 | Vypíchaná k. | 23.37 b |
| Plotiště n. L. - Součkova cihelna | 9871 | Kopytovitý klín s oblým hřbetem | kámen | — | D:85 Š:44 V:23 | Vypíchaná k. | 23.38 |
| Plotiště n. L. - Součkova cihelna | 9872 | Zlomek provrtané sekery/kladívka | kámen | — | D:124 Š:36 V:22 | Vypíchaná k. | 23.39 |
| Plotiště n. L. - Součkova cihelna | 9873 | Kopytovitý klín | kámen | — | D:72 Š:18 V:14 | Vypíchaná k. | 23.40 |
| Plotiště n. L. - Součkova cihelna | 9874 | Plochá sekera | kámen | — | D:64 Š:37 V:10 | Vypíchaná k. | 23.41 |

| | | | | | | | |
|-----------------------------------|------|--------------------------|-------|---|----------------------|--------------|-------|
| Plotiště n. L. - Součková cihelna | 9875 | Sekera s uraženým břitem | kámen | - | D:74 Š:40 V:11 | Vypíchaná k. | 23.42 |
|-----------------------------------|------|--------------------------|-------|---|----------------------|--------------|-------|

10677-10737

| Naleziště | Inventární číslo | Druh nádoby | Typ střepu | Barva povrchu | Barva vnitřní | Výpal | Výzdoba | Ostřívo | Rozměry(š,v,t) | Lom (barva) | Vytváření | Povrch | Datace | Odkaz na vyobrazení |
|-----------------------------------|------------------|-------------------|--------------|--------------------|---------------|----------|----------------|-------------------|----------------|--------------|---------------|---------|--------------|---------------------|
| Plotiště n. L. - Součková cihelna | 10677 a | Hruškovitá nádoba | dno | Šedo-hnědá | Žluto-šedá | Ox.-red. | - | Slída + kř. písek | 65x65x6 | Světle hnědá | V ruce lepená | hlazený | Vypíchaná k. | 23.43 |
| Plotiště n. L. - Součková cihelna | 10677 b | Hruškovitá nádoba | Tělo s patou | Černo-hnědá | žlutá | Ox.-red. | Vpichy + pupík | slída | 114x90x3-17 | Světle žlutá | V ruce lepená | leštěný | Vypíchaná k. | 23.44 |
| Plotiště n. L. - Součková cihelna | 10678 | Hruškovitá nádoba | Tělo s patou | Světle černá | Světle černá | Ox.-red. | Vpichy (2) | slída | 125x98x6-11 | Světle šedá | V ruce lepená | hlazený | Vypíchaná k. | 23.45 |
| Plotiště n. L. - Součková cihelna | 10679 | Hruškovitá nádoba | tělo | Světle hnědá | Světle černá | Ox.-red. | Vpichy (4) | slída | 52x68x4 | Světle hnědá | V ruce lepená | hlazený | Vypíchaná k. | 23.46 |
| Plotiště n. L. - Součková cihelna | 10680 | Hruškovitá nádoba | tělo | Světle hnědo-černá | černá | Ox.-red. | Vpichy (2) | slída | 66x63x6 | Světle černá | V ruce lepená | hlazený | Vypíchaná k. | 23.47 |

| | | | | | | | | | | | | | | |
|-----------------------------------|-------|-------------------|---------------|--------------------|--------------------|----------|------------|-------------------|-----------|----------------------|---------------|---------|--------------|-------|
| Plotiště n. L. - Součková cihelna | 10681 | Hruškovitá nádoba | pata | černá | Světle černá | Ox.-red. | Vpichy (2) | slída | 33x69x6 | Světle černá | V ruce lepená | leštěný | Vypíchaná k. | 23.48 |
| Plotiště n. L. - Součková cihelna | 10682 | Hruškovitá nádoba | tělo | Světle černá | Světle černá | Ox.-red. | Vpichy (4) | Slída + kř. písek | 43x72x5 | Světle šedá | V ruce lepená | hlazený | Vypíchaná k. | 23.49 |
| Plotiště n. L. - Součková cihelna | 10683 | Hruškovitá nádoba | tělo | Světle černá | Světle černá | Ox.-red. | Vpichy (2) | Slída + kř. písek | 36x73x7 | Světle černo-žlutavá | V ruce lepená | hlazený | Vypíchaná k. | 23.50 |
| Plotiště n. L. - Součková cihelna | 10684 | Hruškovitá nádoba | výdut' | Světle černá | Světle černá | Ox.-red. | Vpichy (2) | slída | 60x48x4-9 | žlutavá | V ruce lepená | hlazený | Vypíchaná k. | 23.51 |
| Plotiště n. L. - Součková cihelna | 10685 | Hruškovitá nádoba | Okraj + hrdlo | Světle černá | Světle černo-hnědá | Ox.-red. | Vpichy (2) | Slída + kř. písek | 42x47x5 | Světle hnědá | V ruce lepená | leštěný | Vypíchaná k. | 23.52 |
| Plotiště n. L. - Součková cihelna | 10686 | Hruškovitá nádoba | tělo | Světle černo-hnědá | šedavá | Ox.-red. | Vpichy (2) | slída | 48x42x5 | Světle černo-hnědá | V ruce lepená | hlazený | Vypíchaná k. | 23.53 |
| Plotiště n. L. - Součková cihelna | 10687 | Hruškovitá nádoba | tělo | Žluto-šedavá | Žluto-šedavá | Ox.-red. | Vpichy (2) | Kř. písek | 50x60x3 | žluto-šedavá | V ruce lepená | hlazený | Vypíchaná k. | 23.54 |
| Plotiště n. L. - Součková cihelna | 10688 | Hruškovitá nádoba | hrdlo | černá | Světle černá | Ox.-red. | Vpichy (2) | Slída + kř. písek | 60x51x4-6 | žluto-černá | V ruce lepená | hlazený | Vypíchaná k. | 23.55 |

| | | | | | | | | | | | | | | |
|-----------------------------------|-------|-------------------|-----------------------|-------------------|--------------|----------|-----------------|-------------------|-------------|--------------|---------------|---------|--------------|-------|
| Plotiště n. L. - Součková cihelna | 10689 | Hruškovitá nádoba | tělo | Světle černo-šedá | žlutavá | Ox.-red. | Vpichy (2) | Slída + kř. písek | 56x50x9 | žlutavá | V ruce lepená | hlazený | Vypíchaná k. | 23.56 |
| Plotiště n. L. - Součková cihelna | 10690 | Hruškovitá nádoba | tělo | Světle černá | Světle černá | Ox.-red. | Vpichy (2) | slída | 41x82x8-11 | Světle černá | V ruce lepená | leštěný | Vypíchaná k. | 23.57 |
| Plotiště n. L. - Součková cihelna | 10691 | Hruškovitá nádoba | pata | černá | Světle černá | Ox.-red. | Vpichy (2) | slída | 55x48x8 | Světle černá | V ruce lepená | hlazený | Vypíchaná k. | 23.58 |
| Plotiště n. L. - Součková cihelna | 10692 | neurčená | kolečko | Světle černá | Tmavě hnědá | Ox.-red. | Vpichy (2) | slída | 36x32x6-8 | Tmavě hnědá | V ruce lepená | hlazený | Vypíchaná k. | 23.59 |
| Plotiště n. L. - Součková cihelna | 10693 | neurčená | kolečko | Žlutavo-šedá | Šedo-žlutavá | Ox.-red. | - | Org. Mat. | 27x22x3 | Šedo-žlutavá | V ruce lepená | hlazený | Vypíchaná k. | 23.60 |
| Plotiště n. L. - Součková cihelna | 10694 | neurčená | Okraj + hrdlo s uchem | Tmavě hnědá | Tmavě hnědá | Ox.-red. | - | slída | 37x45x77-20 | Tmavě hnědá | V ruce lepená | hlazený | Vypíchaná k. | 23.61 |
| Plotiště n. L. - Součková cihelna | 10695 | neurčená | tělo | Světle černá | Hnědo-šedá | Ox.-red. | Vyhlobená jamka | Slída + kř. písek | 76x28x14 | hnědá | V ruce lepená | hlazený | Vypíchaná k. | 23.62 |
| Plotiště n. L. - Součková cihelna | 10696 | neurčená | Okraj + hrdlo | Světle černá | Světle černá | Ox.-red. | - | Slída + kř. písek | 64x86x8 | Světle hnědá | V ruce lepená | hlazený | Vypíchaná k. | 23.63 |

| | | | | | | | | | | | | | | |
|-----------------------------------|-------|-------------------|---------------|--------------------|--------------|----------|------------|-------------------|------------|--------------|---------------|---------------|--------------|-------|
| Plotiště n. L. - Součková cihelna | 10697 | neurčená | Okraj + hrdlo | černá | Světle černá | Ox.-red. | - | Slída + kř. písek | 57x48x5-7 | Světle černá | V ruce lepená | leštěný | Vypíchaná k. | 23.64 |
| Plotiště n. L. - Součková cihelna | 10698 | neurčená | podhrdlí | žlutavá | Světle hnědá | Ox.-red. | pupík | Slída + kř. písek | 87x58x8 | Žluto-hnědá | V ruce lepená | Hrubě hlazený | Vypíchaná k. | 23.65 |
| Plotiště n. L. - Součková cihelna | 10699 | neurčená | tělo | šedavá | šedavá | Ox.-red. | pupík | Slída + kř. písek | 59x74x5-17 | Žluto-šedá | V ruce lepená | hlazený | Vypíchaná k. | 23.66 |
| Plotiště n. L. - Součková cihelna | 10724 | nedochován | | | | | | | | | | | | |
| Plotiště n. L. - Součková cihelna | 10725 | Hruškovitá nádoba | Okraj + hrdlo | Světle hnědo-černá | Tmavě hnědá | Ox.-red. | Vpichy (2) | slída | 74x63x6 | Světle hnědá | V ruce lepená | hlazený | Vypíchaná k. | 23.68 |
| Plotiště n. L. - Součková cihelna | 10726 | Hruškovitá nádoba | tělo | Světle černá | světle černá | Ox.-red. | Vpichy (2) | Slída + kř. písek | 53x58x7 | Světle černá | V ruce lepená | hlazený | Vypíchaná k. | 23.69 |
| Plotiště n. L. - Součková cihelna | 10727 | Hruškovitá nádoba | Okraj + hrdlo | Světle černá | Světle černá | Ox.-red. | Vpichy (2) | slída | 49x64x3-4 | Světle hnědá | V ruce lepená | hlazený | Vypíchaná k. | 23.70 |
| Plotiště n. L. - Součková cihelna | 10728 | Hruškovitá nádoba | Okraj + hrdlo | Světle šedá | Světle černá | Ox.-red. | Vpichy (2) | Slída + kř. písek | 61x61x5 | Světle černá | V ruce lepená | hlazený | Vypíchaná k. | 23.71 |

| | | | | | | | | | | | | | | |
|-----------------------------------|-------|-------------------|---------------|--------------|-------------------|----------|------------|-------------------|-----------|-------------------|---------------|---------------------|--------------|-------|
| Plotiště n. L. - Součková cihelna | 10729 | Hruškovitá nádoba | pata | Světle černá | Světle hnědo-šedá | Ox.-red. | Vpichy (2) | slída | 65x56x3-7 | Světle hnědo-šedá | V ruce lepená | hlazený | Vypíchaná k. | 23.72 |
| Plotiště n. L. - Součková cihelna | 10730 | Hruškovitá nádoba | tělo | Světle černá | Tmavě šedá | Ox.-red. | Vpichy (2) | Slída + org. Mat. | 51x79x7 | Světle hnědá | V ruce lepená | hlazený | Vypíchaná k. | 23.73 |
| Plotiště n. L. - Součková cihelna | 10731 | Hruškovitá nádoba | tělo | Žluto-šedá | Tmavě šedá | Ox.-red. | Vpichy (2) | slída | 38x66x4 | Tmavě šedá | V ruce lepená | hlazený | Vypíchaná k. | 23.74 |
| Plotiště n. L. - Součková cihelna | 10732 | Hruškovitá nádoba | tělo | Světle hnědá | Světle černo-šedá | Ox.-red. | Vpichy (2) | slída | 58x52x5 | Světle hnědá | V ruce lepená | hlazený | Vypíchaná k. | 23.75 |
| Plotiště n. L. - Součková cihelna | 10733 | Hruškovitá nádoba | tělo | Světle černá | Světle hnědá | Ox.-red. | Vpichy (2) | slída | 54x63x6 | Světle hnědá | V ruce lepená | hlazený | Vypíchaná k. | 23.76 |
| Plotiště n. L. - Součková cihelna | 10734 | Hruškovitá nádoba | tělo | Světle černá | Černo-šedá | Ox.-red. | Vpichy (3) | slída | 43x75x4-6 | Světle hnědá | V ruce lepená | hlazený | Vypíchaná k. | 23.77 |
| Plotiště n. L. - Součková cihelna | 10735 | Hruškovitá nádoba | tělo | hnědá | Světle černá | Ox.-red. | Vpichy (2) | Slída + kř. písek | 44x65x5-8 | hnědá | V ruce lepená | Bez úpravy | Vypíchaná k. | 23.78 |
| Plotiště n. L. - Součková cihelna | 10736 | Hruškovitá nádoba | Okraj + hrdlo | Světle černá | Černo-šedá | Ox.-red. | Vpichy (2) | slída | 43x63x5 | Šedo-hnědá | V ruce lepená | Omletý + bez úpravy | Vypíchaná k. | 23.79 |

| | | | | | | | | | | | | | | |
|-----------------------------------|-------|-------|---------------|-------------------|-------------------|----------|---|-------------------|----------|------------|---------------|---------|--------------|-------|
| Plotiště n. L. - Součkova cihelna | 10737 | miska | Okraj + hrdlo | Světle šedo-hnědá | Světle hnědo-šedá | Ox.-red. | - | Slída + org. Mat. | 104x50x7 | Tmavě šedá | V ruce lepená | hlazený | Vypíchaná k. | 23.80 |
|-----------------------------------|-------|-------|---------------|-------------------|-------------------|----------|---|-------------------|----------|------------|---------------|---------|--------------|-------|

Nekeramické artefakty (krabice č. 23)

| Naleziště | Inventární číslo | Druh předmětu | Materiál | Výzdoba | Rozměry | Datace | Odkaz na vyobrazení |
|-----------------------------------|------------------|---------------------|----------|---------------------|---------|--------------|---------------------|
| Plotiště n. L. - Součkova cihelna | 10700 - 10723 | Pazourkové odštěpky | kámen | 10716 – 10723 retuš | | Vypíchaná k. | 23.67 |

Krabice č. 24

| Naleziště | Inventární číslo | Druh nádoby | Typ střepu | Barva povrchu | Barva vnitřní | Výpal | Výzdoba | Ostřívo | Rozměry(š,v,t) | Lom (barva) | Vytváření | Povrch | Datace | Odkaz na vyobrazení |
|-----------------------------------|------------------|-------------------|----------------------|---------------|---------------|----------|----------------------------|-------------------|----------------|--------------|---------------|------------------|--------------|---------------------|
| Plotiště n. L. - Součková cihelna | 7857 | Hruškovitá nádoba | tělo | žlutavá | hnědá | Ox.-red. | Vpichy (2) | Slída + kř. písek | 103x81x10 | žlutavá | V ruce lepená | hlazený | Vypíchaná k. | 24.1 |
| Plotiště n. L. - Součková cihelna | 7858 | Hruškovitá nádoba | Okraj + hrdlo | žlutavá | hnědá | Ox.-red. | Vpichy (2) | kř. písek | 67x64x6 | žluto-hnědá | V ruce lepená | hlazený | vypíchaná k. | 24.2 |
| Plotiště n. L. - Součková cihelna | 7859 | Hruškovitá nádoba | Okraj + hrdlo | Světle hnědá | Světle černá | Ox.red. | Vpichy (2) | Kř. Písek + slída | 48x38x4-6 | Světle černá | V ruce lepená | hlazený | Vypíchaná k. | 24.3 |
| Plotiště n. L. - Součková cihelna | 7860 | Hruškovitá nádoba | výduť | Černo-šedá | Černo-šedá | Red. | Vpichy (2) + malé výčnělky | slída | 63x4x5-9 | Černo-šedá | V ruce lepená | leštěný | Vypíchaná k. | 24.4 |
| Plotiště n. L. - Součková cihelna | 7861 | Hruškovitá nádoba | tělo | černá | Černo-šedá | Ox.-red. | Vpichy (2) + malý pupík | Kř. písek | 57x53x4-7 | šedá | V ruce lepená | Hlazený + omletý | Vypíchaná k. | 24.5 |
| Plotiště n. L. - Součková cihelna | 7862 | Hruškovitá nádoba | Okraj + hrdlo + tělo | Černo-hnědá | Černo-hnědá | Red. | Vrpy od nehtů | Slída + kř. písek | 106x127x10 | Černo-hnědá | V ruce lepená | hlazený | Vypíchaná k. | 24.6 |

| | | | | | | | | | | | | | | |
|--|------|----------------------|------------------|-------------------|-----------------|--------------|---------------|-------------------------|------------|-----------------|------------------|------------------------|-----------------|-------|
| Plotiště n. L. - Součková cihelna | 7863 | Hruškovitá nádoba | Okraj + hrdlo | Černo- žlutavá | černá | Ox.- red. | — | Slída + kř. písek | 54x67x6-9 | černá | V ruce lepená | hlazený | Vypíchaná k. | 24.7 |
| Plotiště n. L. - Součková cihelna | 7864 | Hruškovitá nádoba | Okraj + hrdlo | Hnědo- žlutá | Černo- žlutá | Ox.- red. | — | Slída + kř. písek | 55x47x5-10 | žlutá | V ruce lepená | omletý | Vypíchaná k. | 24.8 |
| Plotiště n. L. - Součková cihelna | 7865 | Hruškovitá nádoba | Okraj + hrdlo | Hnědo- šedá | Černo- hnědá | Red. | Vpichy (2) | Slída + kř. písek | 34x27x4 | šedá | V ruce lepená | Hlazený + omletý | Vypíchaná k. | 24.9 |
| Plotiště n. L. - Součková cihelna | 7866 | Hruškovitá nádoba | Okraj + hrdlo | Světle černá | Světle černá | Red. | Vpichy (2) | Slída + kř. písek | 45x35x4 | Světle černá | V ruce lepená | hlazený | Vypíchaná k. | 24.10 |
| Plotiště n. L. - Součková cihelna | 7867 | Hruškovitá nádoba | Okraj + hrdlo | Černo- hnědá | Černo- šedá | Ox.- red. | Vpichy (2) | slída | 30x41x6 | hnědá | V ruce lepená | leštěný | Vypíchaná k. | 24.11 |
| Plotiště n. L. - Součková cihelna | 7868 | Hruškovitá nádoba | Okraj + hrdlo | Černo- šedá | černá | Red. | Vpichy (2) | Slída + kř. písek | 34x54x5-6 | Černo- šedá | V ruce lepená | hlazený | Vypíchaná k. | 24.12 |
| Plotiště n. L. - Součková cihelna | 7869 | Hruškovitá nádoba | tělo | Světle černá | Světle černá | Ox.- red. | Vpichy (2) | Slída + kř. písek | 54x40x6 | žlutavá | V ruce lepená | hlazený | Vypíchaná k. | 24.13 |
| Plotiště n. L. - Součková cihelna | 7870 | Hruškovitá nádoba | Okraj + hrdlo | Hnědo- šedá | Černo- šedá | Red. | Vpichy (2) | Slída + kř. písek | 42x54x5 | Hnědo- šedá | V ruce lepená | omletý | Vypíchaná k. | 24.14 |

| | | | | | | | | | | | | | | |
|--|------|----------------------|------------------|----------------------------|--------------------------|--------------|--|-------------------------|-----------|-----------------|------------------|-------------------------|-----------------|-------|
| Plotiště n. L. - Součková cihelna | 7871 | Hruškovitá nádoba | tělo | Tmavě hnědá | Černo- šedá | Red. | Vpichy (2) + bradavkový výčnělek | Slída + kř. písek | 38x43x6-8 | černavá | V ruce lepená | hlazený | Vypíchaná k. | 24.15 |
| Plotiště n. L. - Součková cihelna | 7872 | Hruškovitá nádoba | tělo | Světle- černo- hnědá | Světle černá | Ox.- red. | Vpichy (2) | Kř. písek | 50x42x5 | hnědá | V ruce lepená | hlazený | Vypíchaná k. | 24.16 |
| Plotiště n. L. - Součková cihelna | 7873 | Hruškovitá nádoba | tělo | Světle černá | Světle černá | Ox.- red. | Vpichy (2) | slída | 64x53x5 | žlutá | V ruce lepená | omletý | Vypíchaná k. | 24.17 |
| Plotiště n. L. - Součková cihelna | 7874 | Hruškovitá nádoba | tělo | Světle hnědá | hnědá | Ox.- red. | Vpichy (2) | Kř. písek | 74x55x11 | žlutavá | V ruce lepená | omletý | Vypíchaná k. | 24.18 |
| Plotiště n. L. - Součková cihelna | 7875 | Hruškovitá nádoba | tělo | hnědá | Světle černo- šedá | Ox.- red. | Vpichy (2) | Kř. písek | 60x54x7-9 | žlutavá | V ruce lepená | omletý | Vypíchaná k. | 24.19 |
| Plotiště n. L. - Součková cihelna | 7876 | neurčená nádoba | Okraj + hrdlo | Světle černá | Černo- šedá | Ox.- red. | — | Slída + kř. písek | 60x43x6 | Šedo- bělavá | V ruce lepená | Leštěný + hlazený | Vypíchaná k. | 24.20 |
| Plotiště n. L. - Součková cihelna | 7877 | neurčená nádoba | tělo | Žluto- hnědá | Světle hnědá | Ox.- red. | — | Slída + kř. písek | 70x53x5 | Hnědo- žlutá | V ruce lepená | hlazený | Vypíchaná k. | 24.21 |
| Plotiště n. L. - Součková cihelna | 7878 | neurčená nádoba | tělo | šedá | Tmavě šedá | Red. | Vpichy (2) | Slída + kř. písek | 52x50x5-7 | Tmavě šedá | V ruce lepená | hlazený | Vypíchaná k. | 24.22 |

| | | | | | | | | | | | | | | |
|--|------|--------------------|------------------|--------------------|-----------------|--------------|--|------------------------------------|-----------|------------------|------------------|-------------------------|-----------------|-------|
| Plotiště n. L. - Součková cihelna | 7879 | Neurčená nádobá | Okraj + hrdlo | žlutavá | žlutavá | Ox. | — | Org. materiál + kř. písek | 67x44x6-9 | Žluto- šedá | V ruce lepená | hlazený | Vypíchaná k. | 24.23 |
| Plotiště n. L. - Součková cihelna | 7880 | Neurčená nádobá | tělo | Světle černá | Světle černá | Red. | Vpichy (2) | Kř. písek | 51x53x5 | Světle černá | V ruce lepená | hlazený | Vypíchaná k. | 24.24 |
| Plotiště n. L. - Součková cihelna | 7881 | Neurčená nádobá | tělo | Hnědo- šedá | šedavá | Ox.- red. | Úzké vrypy | Kř. písek | 56x59x6 | Šedo- žlutá | V ruce lepená | Hlazený + drsněný | Vypíchaná k. | 24.25 |
| Plotiště n. L. - Součková cihelna | 7882 | Neurčená nádobá | tělo | Šedo- bílá | Šedo- bílá | Ox.- red. | Vpichy (2) | slída | 40x42x4 | Tmavě šedá | V ruce lepená | hlazený | Vypíchaná k. | 24.26 |
| Plotiště n. L. - Součková cihelna | 7883 | Neurčená nádobá | hrdlo | Černo- šedá | Černo- šedá | Red. | Vpichy (2) z obou stan | Slída + kř. písek | 34x31x6 | Černo- šedá | V ruce lepená | hlazený | Vypíchaná k. | 24.27 |
| Plotiště n. L. - Součková cihelna | 7884 | Neurčená nádobá | tělo | Světle oranžová | šedá | Ox.- red. | Vpichy (2) | Kř. písek | 35x43x6 | Šedo- žlutavá | V ruce lepená | hlazený | Vypíchaná k. | 24.28 |
| Plotiště n. L. - Součková cihelna | 7885 | Neurčená nádobá | Tělo (výduť) | Šedo- černá | šedá | Ox.- red. | Vpichy (2) | Slída + kř. písek | 54x38x5 | žlutavá | V ruce lepená | Hlazený + leštěný | Vypíchaná k. | 24.29 |
| Plotiště n. L. - Součková cihelna | 7886 | Neurčená nádobá | tělo | Tmavě hnědá | Světle černá | Red. | Ploché nízký výčnělek + vpichy (2) | Slída + kř. písek | 42x49x6-8 | Tmavě hnědá | V ruce lepená | hlazený | Vypíchaná k. | 24.30 |

| | | | | | | | | | | | | | | |
|--|------|--------------------|------------------|--------------------------|--------------------------|--------------|---------------|-------------------------|-----------|--------------------------|------------------|------------------------|-----------------|-------|
| Plotiště n. L. - Součková cihelna | 7887 | Neurčená nádobá | Okraj + hrdlo | Šedo- černá | Šedo- černá | Ox.- red. | Vpichy (2) | Slída + kř. písek | 24x48x5 | Šedo- žlutá | V ruce lepená | hlazený | Vypíchaná k. | 24.31 |
| Plotiště n. L. - Součková cihelna | 7888 | Neurčená nádobá | pata | Žluto- hnědá | Žluto- hnědá | Ox.- red. | Vpichy (2) | Kř. písek | 45x46x5-8 | Žluto- hnědá | V ruce lepená | hlazený | Vypíchaná k. | 24.32 |
| Plotiště n. L. - Součková cihelna | 7889 | Neurčená nádobá | tělo | Hnědo- žlutá | šedá | Ox.- red. | Vpichy (2) | slída | 37x36x6 | šedá | V ruce lepená | hlazený | Vypíchaná k. | 24.33 |
| Plotiště n. L. - Součková cihelna | 7890 | Neurčená nádobá | tělo | Světle černo- šedá | Světle černo- šedá | Red. | Vpichy (2) | Kř. písek | 52x59x7 | Světle černo- šedá | V ruce lepená | hlazený | Vypíchaná k. | 24.34 |
| Plotiště n. L. - Součková cihelna | 7891 | Neurčená nádobá | Okraj + hrdlo | Žluto- hnědá | hnědá | Ox.- red. | Vpichy (2) | Kř. písek | 53x38x6 | Žluto- hnědá | V ruce lepená | Hlazený + omletý | Vypíchaná k. | 24.35 |
| Plotiště n. L. - Součková cihelna | 7892 | Neurčená nádobá | výduť | Šedo- černá | Světle šedá | Red. | Vpichy (2) | Kř. písek | 32x42x4 | Světle šedá | V ruce lepená | hlazený | Vypíchaná k. | 24.36 |
| Plotiště n. L. - Součková cihelna | 7893 | Neurčená nádobá | tělo | Světle šedá | Světle šedá | Ox.- red. | Vpichy (2) | Kř. písek | 58x54x7 | Světle šedá | V ruce lepená | hlazený | Vypíchaná k. | 24.37 |
| Plotiště n. L. - Součková cihelna | 7894 | Neurčená nádobá | tělo | Černo- šedá | černá | Red. | Vpichy (2) | Slída + kř. písek | 39x38x7 | Černo- šedá | V ruce lepená | hlazený | Vypíchaná k. | 24.38 |

| | | | | | | | | | | | | | | |
|--|------|----------------------|------------------|-----------------|-----------------|--------------|-------------------------------------|-------------------------|------------|-----------------|------------------|-------------------------|-----------------|-------|
| Plotiště n. L. - Součková cihelna | 7895 | Hruškovitá nádoba | tělo | šedavá | hnědá | Ox.- red. | Vpichy (2) + hrotitý výčnělek | slída | 55x59x8 | Hnědo- žlutá | V ruce lepená | hlazený | Vypíchaná k. | 24.39 |
| Plotiště n. L. - Součková cihelna | 7896 | Hruškovitá nádoba | okraj | černá | Černo- šedá | Ox.- red. | Vpichy (2) | Slída + kř. písek | 29x34x7 | Žluto- šedá | V ruce lepená | leštěný | Vypíchaná k. | 24.40 |
| Plotiště n. L. - Součková cihelna | 7897 | Hruškovitá nádoba | tělo | černá | černá | Red. | Vpichy (2) + hrotitý výčnělek | Slída + kř. písek | 48x43x4-20 | šedá | V ruce lepená | leštěný | Vypíchaná k. | 24.41 |
| Plotiště n. L. - Součková cihelna | 7898 | Hruškovitá nádoba | Okraj + hrdlo | Černo- hnědá | Světle černá | Red. | Vpichy (2) | Slída + kř. písek | 45x38x5 | Světle černá | V ruce lepená | Hlazený + leštěný | Vypíchaná k. | 24.42 |
| Plotiště n. L. - Součková cihelna | 7899 | Hruškovitá nádoba | Okraj + hrdlo | Černo- hnědá | Světle černá | Red. | Vpichy (2) | Slída + kř. písek | 68x49x5 | Světle černá | V ruce lepená | Hlazený + leštěný | Vypíchaná k. | 24.42 |
| Plotiště n. L. - Součková cihelna | 7900 | Hruškovitá nádoba | hrdlo | Černo- hnědá | Světle černá | Red. | Vpichy (2) | Slída + kř. písek | 52x49x5 | Světle černá | V ruce lepená | Hlazený + leštěný | Vypíchaná k. | 24.42 |
| Plotiště n. L. - Součková cihelna | 7901 | Hruškovitá nádoba | tělo | Světle černá | Světle černá | Red. | — | slída | 78x80x7 | Světle černá | V ruce lepená | drsněný | Vypíchaná k. | 24.43 |
| Plotiště n. L. - Součková cihelna | 7902 | Hruškovitá nádoba | tělo | hnědá | Šedo- černá | Ox.- red. | — | Slída + kř. písek | 87x52x9 | Šedo- černá | V ruce lepená | hlazený | Vypíchaná k. | 24.44 |

| | | | | | | | | | | | | | | |
|--|------|----------------------|------|-----------------|-----------------|--------------|-------------------------------------|--------------|------------|-------|------------------|---------|-----------|-------|
| Plotiště n. L. - Součková cihelna | 7903 | Hruškovitá nádoza | tělo | Hnědo- černá | Hnědo- černá | Ox.- red. | Vpichy (2) + hrotitý výčnělek | Kř. písek | 40x31x4-19 | hnědá | V ruce lepená | hlazený | vypíchaná | 24.45 |
|--|------|----------------------|------|-----------------|-----------------|--------------|-------------------------------------|--------------|------------|-------|------------------|---------|-----------|-------|

Krabice č. 25

| Naleziště | Inventární číslo | Druh nádoby | Typ střepu | Barva povrchu | Barva vnitřní | Výpal | Výzdoba | Ostřivo | Rozměry(š,v,t) | Lom (barva) | Vytváření | Povrch | Datace | Odkaz na vyobrazení |
|-----------------------------------|------------------|-------------|-----------------|------------------|------------------|----------|------------------|-------------------|----------------|------------------|---------------|---------------------|-------------|---------------------|
| Plotiště n. L. - Součková cihelna | 8758 | neurčitá | Střep s uchem | žlutá | Šedo-hnědá | Ox.-red. | 2 vodorovné rýhy | Slída + kř. písek | 81x82x4-7 | Šedo-hnědá | V ruce lepená | hlazený | Únětická k. | 25.1 |
| Plotiště n. L. - Součková cihelna | 8759 | neurčitá | tělo | Hnědo-žlutá | Hnědo-šedá | Ox.-red. | — | Slída + kř. písek | 62x40x6 | Hnědo-šedá | V ruce lepená | Drsněný (prstování) | Únětická k. | 25.2 |
| Plotiště n. L. - Součková cihelna | 8760 | neurčená | tělo | Černo-žlutavá | Šedo-černá | Ox.-red. | — | slída | 48x43x5 | šedá | V ruce lepená | drsněný | Únětická k. | 25.3 |
| Plotiště n. L. - Součková cihelna | 8761 | neurčená | Část dna + pata | Šedo-černo-žlutá | Šedo-černo-žlutá | Ox.-red. | — | Slída + kř. písek | 66x62x9-18 | Šedo-černo-žlutá | V ruce lepená | drsněný | Únětická k. | 25.4 |
| Plotiště n. L. - Součková cihelna | 8762 | neurčená | tělo | žlutavá | Hnědo-šedá | Ox.-red. | Vrypy od nehtů | Slída + kř. písek | 53x105x9 | hnědá | V ruce lepená | drsněný | Únětická k. | 25.5 |
| Plotiště n. L. - Součková cihelna | 8763 | neurčená | tělo | Hnědo-černá | Hnědo-černá | Ox.-red. | — | slída | 55x90x8 | černá | V ruce lepená | hlazený | Únětická k. | 25.6 |

| | | | | | | | | | | | | | | |
|--|------|----------|------------------|----------------------------|--------------------------|--------------|------------------------------|-------------------------|------------|--------------------------|------------------|------------------------|----------------|-------|
| Plotiště n. L. - Součková cihelna | 8764 | neurčená | tělo | Šedo- hnědá | černá | Ox.- red. | — | slída | 44x40x5-7 | Šedo- černá | V ruce lepená | drsněný | Únětická k. | 25.7 |
| Plotiště n. L. - Součková cihelna | 8765 | neurčená | tělo | Žluto- šedo- hnědá | Žluto- šedo- hnědá | Ox.- red. | Plastická lišta + úško | Slída + kř. písek | 73x56x7-10 | Žluto- šedo- hnědá | V ruce lepená | hlazený | Únětická k. | 25.8 |
| Plotiště n. L. - Součková cihelna | 8766 | neurčená | tělo | Černo- žlutavá | Světle černá | Ox.- red. | — | Slída + kř. písek | 80x59x7 | Světle černá | V ruce lepená | hlazený | Únětická k. | 25.9 |
| Plotiště n. L. - Součková cihelna | 8767 | neurčená | tělo | hnědá | hnědá | Ox.- red. | — | Slída + kř. Písek | 53x56x8 | hnědá | V ruce lepená | hlazený | Únětická k. | 25.10 |
| Plotiště n. L. - Součková cihelna | 8768 | neurčená | tělo | žlutavá | Světle hnědá | Ox.- red. | — | Slída + kř. písek | 42x50x5-9 | Světle hnědá | V ruce lepená | Hlazený + drsněný | Únětická k. | 25.11 |
| Plotiště n. L. - Součková cihelna | 8769 | neurčená | tělo | Hnědo- šedo- žlutavá | Hnědo- šedá | Ox.- red. | — | slída | 46x50x7 | Hnědo- šedá | V ruce lepená | hlazený | Únětická k. | 25.12 |
| Plotiště n. L. - Součková cihelna | 8770 | neurčená | tělo | Světle černá | Světle černá | Ox.- red. | — | Slída + kř. písek | 78x55x9 | žlutá | V ruce lepená | Drsněný (prstování) | Únětická k. | 25.13 |
| Plotiště n. L. - Součková cihelna | 8771 | neurčená | Okraj + hrdlo | Žluto- šedá | žlutá | Ox.- red. | — | Slída + kř. písek | 52x32x4 | Žluto- šedá | V ruce lepená | hlazený | Únětická k. | 25.14 |

| | | | | | | | | | | | | | | |
|--|------|----------|---------------------|---------------------------|----------------------------|--------------|-------------------------|-------------------------|-----------------|-----------------|------------------|------------------------|----------------|-------|
| Plotiště n. L. - Součková cihelna | 8772 | neurčená | tělo | Žluto- černá | černá | Ox.- red. | — | Slída + kř. písek | 63x69x8-10 | Žluto- černá | V ruce lepená | Drsněný (prstování) | Únětická k. | 25.15 |
| Plotiště n. L. - Součková cihelna | 8773 | neurčená | Hrdlo + podhrdlí | žlutavá | žlutavá | Ox. | — | slída | 93x104x8 | žlutavá | V ruce lepená | Drsněný (prstování) | Únětická k. | 25.16 |
| Plotiště n. L. - Součková cihelna | 8774 | neurčená | tělo | Hnědo- černá | Hnědo- černá | Ox.- red. | — | Slída + kř. písek | 53x62x8 | Hnědo- černá | V ruce lepená | drsněný | Únětická k. | |
| Plotiště n. L. - Součková cihelna | 8775 | neurčená | Okraj + hrdlo | Tmavě hnědá | Žluto- hnědá | Ox.- red. | — | Slída + kř. písek | 54x50x5-8 | Hnědo- černá | V ruce lepená | Bez úpravy | Únětická k. | 25.17 |
| Plotiště n. L. - Součková cihelna | 8776 | neurčená | Okraj + hrdlo | Černo- žlutá | Černo- žlutá | Ox.- red. | — | Kř. písek | 48x21x5 | žlutavá | V ruce lepená | hlazený | Únětická k. | 25.18 |
| Plotiště n. L. - Součková cihelna | 8777 | neurčená | Hrdlo + podhrdlí | Žluto- šedá | Žluto- šedo- černá | Ox.- red. | 2 plastická žebra | Slída + kř. písek | 73x123x7- 10 | Žluto- černá | V ruce lepená | Hlazený + drsněný | Únětická k. | 25.19 |
| Plotiště n. L. - Součková cihelna | 8778 | neurčená | Střep s uchem | Hnědo- žlutá | hnědavá | Ox.- red. | — | Slída + kř. písek | 111x108x7 | Žluto- hnědá | V ruce lepená | hlazený | Únětická k. | 25.20 |
| Plotiště n. L. - Součková cihelna | 8779 | neurčená | Okraj + hrdlo | Tmavě šedo- žlutavá | Tmavě hnědo- žlutavá | Ox.- red. | — | Kř. písek | 80x74x10 | Hnědo- šedá | V ruce lepená | drsněný | Únětická k. | 25.21 |

| | | | | | | | | | | | | | | |
|--|--------|----------|--------------------------------|---------------------------|-------------------|--------------|---|-------------------------|------------|-----------------|------------------|---------|----------------|-------|
| Plotiště n. L. - Součková cihelna | 8780 | neurčená | Okraj + hrdlo | hnědá | hnědá | Ox.- red. | — | Kř. písek | 63x62x7-9 | hnědavá | V ruce lepená | drsněný | Únětická k. | 25.22 |
| Plotiště n. L. - Součková cihelna | 8781 a | neurčená | Okraj + hrdlo | Hnědo- černo- žlutá | Hnědo- žlutavá | Ox.- red. | — | Kř. písek | 79x66x5-8 | Hnědo- žlutá | V ruce lepená | hlazený | Únětická k. | 25.23 |
| Plotiště n. L. - Součková cihelna | 8781 b | neurčená | Okraj + hrdlo + podhrdlí | Hnědo- černo- žlutá | Hnědo- žlutavá | Ox.- red. | — | Kř. písek | 62x87x6-9 | Hnědo- žlutá | V ruce lepená | hlazený | Únětická k. | 25.24 |
| Plotiště n. L. - Součková cihelna | 8781 c | neurčená | Okraj + hrdlo + podhrdlí | Hnědo- černo- žlutá | Hnědo- žlutavá | Ox.- red. | — | Kř. písek | 80x97x5-7 | Hnědo- žlutá | V ruce lepená | hlazený | Únětická k. | 25.25 |
| Plotiště n. L. - Součková cihelna | 8781 d | neurčená | Okraj + hrdlo + podhrdlí | Hnědo- černo- žlutá | Hnědo- žlutavá | Ox.- red. | — | Kř. písek | 103x93x5-8 | Hnědo- žlutá | V ruce lepená | hlazený | Únětická k. | 25.26 |
| Plotiště n. L. - Součková cihelna | 8781 e | neurčená | podhrdlí | Hnědo- černá | Hnědo- černá | Ox.- red. | — | Kř. písek | 29x69x8 | žlutavá | V ruce lepená | hlazený | Únětická k. | 25.27 |
| Plotiště n. L. - Součková cihelna | 8782 | neurčená | tělo | Hnědo- černá | Hnědo- šedá | Ox.- red. | — | Slída + kř. písek | 81x52x8 | hnědá | V ruce lepená | hlazený | Únětická k. | |
| Plotiště n. L. - Součková cihelna | 8783 | neurčená | tělo | hnědá | Hnědo- šedá | Ox.- red. | — | Slída + kř. písek | 70x64x7 | Světle hnědá | V ruce lepená | hlazený | Únětická k. | |

| | | | | | | | | | | | | | | |
|--|------|----------|-------------------|---------------------------|-----------------|--------------|--------------------|-------------------------|------------------|-----------------|------------------|------------------|----------------|-------|
| Plotiště n. L. - Součková cihelna | 8784 | neurčená | tělo | Šedo- žlutá | Šedo- žlutá | Ox.- red. | — | slída | 83x85x8-16 | Šedo- žlutá | V ruce lepená | drsněný | Únětická k. | 25.28 |
| Plotiště n. L. - Součková cihelna | 8785 | neurčená | tělo | Žluto- šedá | Šedo- hnědá | Ox.- red. | — | slída | 55x45x4-6 | Šedo- hnědá | V ruce lepená | Bez úpravy | Únětická k. | 25.29 |
| Plotiště n. L. - Součková cihelna | 8786 | neurčená | tělo | Žluto- hnědá | Tmavě hnědá | Ox.- red. | — | Kř. písek | 90x51x8-10 | Tmavě hnědá | V ruce lepená | Hrubě hlazený | Únětická k. | 25.30 |
| Plotiště n. L. - Součková cihelna | 8787 | neurčená | tělo | Žluto- šedá | žlutavá | Ox.- red. | pupík | Slída + kř. písek | 47x55x9 | žlutá | V ruce lepená | hlazený | Únětická k. | 25.31 |
| Plotiště n. L. – Souč. cihelna | 8788 | neurčená | hrdlo + podhr. | žlutavá | žlutavá | Ox.- red. | pupík | Slída + kř. písek | 106x103x7- 10 | Žluto- hnědá | V ruce lepená | Bez úpravy | Únětická k. | 25.32 |
| Plotiště n. L. – Souč. cihelna | 8789 | neurčená | Střep s uchem | Žluto- hnědá | Žluto- hnědá | Ox.- red. | — | Kř. písek | 55x87x9 | Žluto- hnědá | V ruce lepená | Bez úpravy | Únětická k. | 25.33 |
| Plotiště n. L. – Souč. cihelna | 8790 | neurčená | Střep s uchem | Žluto- hnědá | Žluto- hnědá | Ox.- red. | — | Slída + kř. písek | 47x84x10 | Žluto- hnědá | V ruce lepená | hlazený | Únětická k. | 25.34 |
| Plotiště n. L. – Souč. cihelna | 8792 | neurčená | tělo | Žluto- šedo- bělavá | Žluto- šedá | Ox.- red. | 3 široké žlábký | slída | 68x43x5-8 | Světle černá | V ruce lepená | hlazený | Únětická k. | 25.35 |

| | | | | | | | | | | | | | | |
|---|------|------------|------------------|----------------------------|----------------------------|--------------|---|-------------------------|-----------|--------------------------|------------------|------------------------|----------------|-------|
| Plotiště n. L. – Souč. cihelna | 8793 | neurčená | okraj | Hnědo- šedá | šedavá | Ox.- red. | — | Slída + kř. písek | 60x78x8 | Hnědo- šedá | V ruce lepená | drsněný | Únětická k. | 25.36 |
| Plotiště n. L. – Souč. cihelna | 8794 | neurčená | Střep s uchem | šedavá | šedavá | Ox.- red. | — | Slída + kř. písek | 64x76x6-8 | Šedo- bílá | V ruce lepená | hlazený | Únětická k. | 25.37 |
| Plotiště n. L. – Souč. cihelna | 8795 | neurčená | tělo | Světle černo- šedá | Světle černo- šedá | Ox.- red. | — | Slída + kř. písek | 107x70x10 | Světle černo- šedá | V ruce lepená | drsněný | Únětická k. | 25.38 |
| Plotiště n. L. – Souč. cihelna | 8796 | přepálený | — | — | — | — | — | — | — | — | — | — | — | — |
| Plotiště n. L. – Souč. cihelna | 8797 | neurčená | Okraj + hrdlo | žlutavá | žlutavá | Ox. | — | Slída + kř. písek | 125x89x12 | Žluto- šedá | V ruce lepená | hlazený | Únětická k. | 25.39 |
| Plotiště n. L. – Souč. cihelna | 8798 | neurčená | tělo | Hnědo- šedo- žlutavá | Hnědo- šedo- žlutavá | Ox.- red. | — | Slída + kř. písek | 150x85x13 | Hnědo- šedá | V ruce lepená | Drsněný (prstování) | Únětická k. | 25.40 |
| Plotiště n. L. – Souč. cihelna | 8799 | neurčená | tělo | Hnědo- žlutá | Hnědo- oranžová | Ox.- red. | — | Slída + kř. písek | 89x48x12 | Hnědo- žlutá | V ruce lepená | Drsněný (prstování) | Únětická k. | 25.41 |
| Plotiště n. L. – Souč. cihelna | 8800 | nedochován | | | | | | | | | | | | |

| | | | | | | | | | | | | | | |
|---|------|-----------|------|-----------------|-----------------------------|--------------|---|-------------------------|------------|-----------------|------------------|------------------------|----------------|-------|
| Plotiště n. L. – Souč. cihelna | 8801 | neurčená | tělo | Žluto- hnědá | Šedavo- žlutá | Ox.- red. | — | Slída + kř. písek | 77x111x10 | Žluto- hnědá | V ruce lepená | Drsněný (prstování) | Únětická k. | 25.42 |
| Plotiště n. L. – Souč. cihelna | 8802 | neurčená | tělo | Hnědo- žlutá | Světle černo- žlutavá | Ox.- red. | — | Slída + kř. písek | 81x96x9 | Hnědo- žlutá | V ruce lepená | Drsněný (prstování) | Únětická k. | 25.43 |
| Plotiště n. L. – Souč. cihelna | 8803 | neurčená | tělo | Žluto- hnědá | žlutá | Ox.- red. | — | Slída + kř. písek | 93x63x6-8 | Žluto- hnědá | V ruce lepená | Hrubě hlazený | Únětická k. | |
| Plotiště n. L. – Souč. cihelna | 8804 | neurčená | tělo | žlutavá | žlutavá | Ox. | — | slída | 87x82x10 | žlutavá | V ruce lepená | Drsněný (prstování) | Únětická k. | 25.44 |
| Plotiště n. L. – Souč. cihelna | 8805 | přepálený | | | | | | | | | | | | |
| Plotiště n. L. – Souč. cihelna | 8806 | neurčená | tělo | Šedo- bělavá | Šedo- hnědá | Ox.- red. | — | Slída + kř. písek | 198x168x10 | žlutavá | V ruce lepená | Drsněný (prstování) | Únětická k. | 25.45 |
| Plotiště n. L. – Souč. cihelna | 8807 | přepálený | | | | | | | | | | | | |
| Plotiště n. L. – Souč. cihelna | 8808 | neurčená | tělo | Světle hnědá | Žluto- hnědá | Ox.- red. | — | Slída + kř. písek | 154x110x11 | Žluto- hnědá | V ruce lepená | Drsněný (prstování) | Únětická k. | 25.46 |

Nekeramické artefakty (krabice č. 25)

| Naleziště | Inventární číslo | Druh předmětu | Materiál | Výzdoba | Rozměry | Datace | Odkaz na vyobrazení |
|--|------------------|------------------|----------|---------|----------|----------|---------------------|
| Plotiště n. L. - Součkova cihelna | 8791 | Broušený nástroj | kámen | — | 90x87x58 | únětická | 25.47 |

Krabice č. 26

| Naleziště | Inventární číslo | Druh nádoby | Typ střepe | Barva povrchu | Barva vnitřní | Výpal | Výzdoba | Ostřívo | Rozměry(š,v,t) | Lom (barva) | Vytváření | Povrch | Datace | Odkaz na vyobrazení |
|-----------------------------------|------------------|-------------|---------------|---------------------|---------------|-----------|---------------|--------------------|----------------|------------------|--------------------------|-------------------|-------------|---------------------|
| Plotiště n. L. - Součková cihelna | 10409 | neurčená | okraj + hrdlo | šedo-černo-oranžová | černo-hnědá | ox./red. | část pupku | Slída + křemen | 83x110x8 | šedo-černo-žlutá | V ruce lepená | hlazený | Únětická k. | 26.1 |
| Plotiště n. L. - Součková cihelna | 10410 | neurčená | Okraj + hrdlo | Hnědo-šedo-bílá | Černo-hnědá | Ox./red . | — | Křemen Slída plevy | 81x85x9 | Hnědo-šedá | V ruce lepená | hlazený | Únětická k. | |
| Plotiště n. L. - Součková cihelna | 10411 | neurčená | Hrdlo + tělo | Šedo-hnědo-černá | černá | Red. | Dvojitý pupík | slída | 130x90x9 | Šedo-hnědá | V ruce lepená + obtáčená | Hlazený + drsněný | Únětická k. | 26.2 |
| Plotiště n. L. - Součková cihelna | 10412 | neurčená | tělo | šedá | Šedo-černá | Red. | pupek | Slída + křemen | 95x108x6-18 | Šedo-hnědá | v ruce lepená | drsněný | Únětická k. | 26.3 |
| Plotiště n. L. - Součková cihelna | 10413 | neurčená | okraj | Šedo-hnědá | Šedo-hnědá | Ox./red . | — | slída | 75x52x7 | Šedo-bílá | V ruce lepená | hlazený | Únětická k. | 26.4 |

| | | | | | | | | | | | | | | |
|--|-------|--|---------------------|--------------------------|--------------------------|------|------------------|-------------------------|------------|--------------------------|------------------|-------------------------|----------------|-------|
| Plotiště n. L. - Součková cihelna | 10414 | neurčená | tělo | Šedo- černá | Černo- šedá | Red. | pupek | Slída + kř. písek | 80x70x8-20 | Šedo- hnědá | V ruce lepený | hlazený | Únětická k. | 26.5 |
| Plotiště n. L. - Součková cihelna | 10415 | neurčená | tělo | Černo- šedo- hnědá | Černo- šedo- hnědá | Red. | pupek | Slída + křemen | 85x72x8-20 | Černo- šedá | V ruce lepený | Bez úpravy | Únětická k. | 26.6 |
| Plotiště n. L. - Součková cihelna | 10416 | neurčená (vykroj. do kolečka) | tělo | šedá | šedá | Red. | — | Kř. písek | 56x53x9-11 | šedá | V ruce lepená | drsnělý | Únětická k. | 26.7 |
| Plotiště n. L. - Součková cihelna | 10417 | neurčená | Okraj + hrdlo | Černo- šedá | Černo- šedá | Red. | — | slída | 68x42x6 | Hnědo- šedá | V ruce lepená | hlazený | Únětická k. | 26.8 |
| Plotiště n. L. - Součková cihelna | 10418 | neurčená | tělo | Hnědo- šedá | Černo- šedá | Red. | Dvojitý pupík | slída | 51x52x7-13 | Hnědo- šedá | V ruce lepená | drsněný | Únětická k. | 26.9 |
| Plotiště n. L. - Součková cihelna | 10419 | neurčená | Okraj + hrdlo | Černo- šedá | Černo- šedá | Red. | — | Slída + kř. písek | 95x75x5-9 | Černo- šedo- hnědá | V ruce lepená | Leštěný + drsněný | Únětická k. | 26.10 |
| Plotiště n. L. - Součková cihelna | 10420 | neurčená | tělo | Šedo- černý | Černo- hnědý | Red. | Široká rýha | slída | 80x131x5-9 | šedá | V ruce lepená | hlazený | Únětická k. | 26.11 |

Nekeramické artefakty (krabice č. 26)

| Naleziště | Inventární číslo | Druh předmětu | Materiál | Výzdoba | Rozměry | Datace | Odkaz na vyobrazení |
|-----------------------------------|------------------|--------------------------------------|----------|---------|---------|----------|---------------------|
| Plotiště n. L. - Součková cihelna | 10421-10440 | zvířecí kosti (15 ks) zuby (5 ks) | kost | — | | únětická | |

Krabice č. 27

| Naleziště | Inventární číslo | Druh nádoby | Typ střepu | Barva povrchu | Barva vnitřní | Výpal | Výzdoba | Ostřívo | Rozměry(š,v,t) | Lom (barva) | Vytváření | Povrch | Datace | Odkaz na vyobrazení |
|------------------------------------|------------------|---------------------|------------|--------------------|---------------|----------|------------|-------------------|----------------|-------------|---------------|---------|-----------------|---------------------|
| Plotiště n. L. - Součkov a cihelna | 7058 a | Polokulovitá nádoba | tělo | Žluto-šedá | Tmavě šedá | Ox.-red. | Vpichy (2) | – | 32x41x4 | Žluto-šedá | V ruce lepená | Hlazený | Vypíchaná k. | 27.1 |
| Plotiště n. L. - Součkov a cihelna | 7058 b | Polokulovitá nádoba | tělo | Žluto-šedá | šedá | Ox.-red. | Vpichy (2) | – | 31x32x3 | Žluto-šedá | V ruce lepená | hlazený | Vypíchaná k. | 27.2,3 |
| Plotiště n. L. - Součkov a cihelna | 7058 c | Polokulovitá nádoba | tělo | Žluto-šedá | šedá | Ox.-red. | Vpichy (2) | – | 24x44x3 | Žluto-šedá | V ruce lepená | hlazený | Vypíchaná k. k. | 27.2,3 |
| Plotiště n. L. - Součkov a cihelna | 7059 | neurčená | tělo | Světle černo-žlutá | žlutavá | Ox.-red. | Vpichy (2) | Slída + kř. písek | 34x30x4 | žlutá | V ruce lepená | hlazený | Vypíchaná k. | 27.4 |
| Plotiště n. L. - Součkov a cihelna | 7060 | neurčená | tělo | Světle černá | Světle černá | Ox.-red. | Vpichy (2) | Slída + kř. písek | 42x31x4 | žlutá | V ruce lepená | hlazený | Vypíchaná k. | 27.5 |

| | | | | | | | | | | | | | | |
|---|-----------|----------|------------------|-----------------|-------------------------|--------------|---------------|-------------------------|------------|--------------------|------------------|------------------------------|---------------------|---------|
| Plotiště n. L. - Součkov a cihelna | 7061 | neurčená | Okraj + hrdlo | šedá | šedá | Ox.- red. | Vpichy (2) | Slída + kř. písek | 33x37x5 | Žluto -šedá | V ruce lepená | hlaze ný | Vypíc haná k. | 27.6 |
| Plotiště n. L. - Součkov a cihelna | 7062 | neurčená | Okraj + hrdlo | Světle černá | Světle černá | Ox.- red. | Vpichy (3) | Slída + kř. písek | 45x41x4-5 | žlutá | V ruce lepená | Hlaze ný + leštěn ý | Vypíc haná k. | 27.7 |
| Plotiště n. L. - Součkov a cihelna | 7063 | neurčená | Pata +tělo | Světle černá | Tmavě šedo- žlutá | Ox.- red. | Vpichy (2) | Slída + kř. písek | 35x78x6 | Žluto -šedá | V ruce lepená | hlaze ný | Vypíc haná k. | 27.8 |
| Plotiště n. L. - Součkov a cihelna | 7064 | neurčená | tělo | Tmavě šedá | Světle černá | Ox.- red. | Vpichy (2) | Slída + kř. písek | 52x48x6 | Žluto -šedá | V ruce lepená | hlaze ný | Vypíc haná k. | 27.9 |
| Plotiště n. L. - Součkov a cihelna | 7065 | neurčená | tělo | Šedo- bělavá | černá | Ox.- red. | Vpichy (2) | slída | 48X31X4 | Žluto černá | V ruce lepená | hlaze ný | Vypíc haná k. | 27.10 |
| Plotiště n. L. - Součkov a cihelna | 7066 a | neurčená | tělo | Světle černá | Tmavě šedá | Ox.- red. | Vpichy (2) | slída | 46x56x3-5 | Světl e šedá | V ruce lepená | hlaze ný | Vypíc haná k. | 27.11 a |
| Plotiště n. L. - Součkov a cihelna | 7066 b | neurčená | tělo | Světle černá | Tmavě šedá | Ox.- red. | - | slída | 76x73x6-10 | Světl e šedá | V ruce lepená | hlaze ný | Vypíc haná k. | 27.11 b |

| | | | | | | | | | | | | | | |
|---|------|----------|--------------------------|-------------------------|----------------|--------------|---------------|-------------------------|-----------|-----------------------------|------------------|-------------|---------------------|-------|
| Plotiště n. L. – Součkov a cihelna | 7067 | neurčená | tělo | Šedo- černá | Tmavě šedá | Ox.- red. | Vpichy (2) | Slída + kř. písek | 48x34x5 | Tmav ě šedá | V ruce lepená | leštěn ý | Vypíc haná k. | 27.12 |
| Plotiště n. L. - Součkov a cihelna | 7068 | neurčená | Okraj + hrdlo | černá | Tmavě šedá | Ox.- red. | Vpichy (2) | Slída + kř. písek | 38x45x4-7 | Tmav ě šedo- žlutá | V ruce lepená | hlaze ný | Vypíc haná k. | 27.13 |
| Plotiště n. L. - Součkov a cihelna | 7069 | neurčená | tělo | Tmavě šedá | černá | Ox.- red. | Vpichy (2) | slída | 27x42x5 | Tmav ě šedá | V ruce lepená | hlaze ný | Vypíc haná k. | 27.14 |
| Plotiště n. L. - Součkov a cihelna | 7070 | neurčená | tělo | Černo- žlutá | černá | Ox.- red. | Vpichy (2) | slída | 43x46x5 | žluta vá | V ruce lepená | hlaze ný | Vypíc haná k. | 27.15 |
| Plotiště n. L. - Součkov a cihelna | 7071 | neurčená | Hrdlo + podhrdl í | Tmavě šedo- žlutá | žlutá | Ox.- red. | Vpichy (2) | slída | 59x56x4 | žlutá | V ruce lepená | hlaze ný | Vypíc haná k. | 27.16 |
| Plotiště n. L. - Součkov a cihelna | 7072 | neurčená | pata | Světle černá | Tmavě šedá | Ox.- red. | Vpichy (3) | Slída + kř. písek | 53x34x5 | Žluto -šedá | V ruce lepená | hlaze ný | Vypíc haná k. | 27.17 |
| Plotiště n. L. - Součkov a cihelna | 7073 | neurčená | Okraj + část hrdla | Světle černá | Tmavě hnědá | Ox.- red. | Vpichy (2) | slída | 33x32x6 | Žluto -šedá | V ruce lepená | hlaze ný | Vypíc haná k. | 27.18 |

| | | | | | | | | | | | | | | |
|---|------|----------|------------------|-----------------|-------------------------|--------------|---------------|-------------------------|---------|-----------------------------------|------------------|-------------|---------------------|-------|
| Plotiště n. L. - Součkov a cihelna | 7074 | neurčená | tělo | Žluto- šedá | šedá | Ox.- red. | Vpichy (2) | Slída + kř. písek | 46x44x4 | žlutá | V ruce lepená | hlaze ný | Vypíc haná k. | 27.19 |
| Plotiště n. L. - Součkov a cihelna | 7075 | neurčená | Okraj + hrdlo | Světle černá | Tmavě šedo- hnědá | Ox.- red. | Vpichy (3) | slída | 27x35x5 | Tmav ě šedo- žluta vá | V ruce lepená | hlaze ný | Vypíc haná k. | 27.20 |
| Plotiště n. L. - Součkov a cihelna | 7076 | neurčená | tělo | Tmavě hnědá | Tmavě šedá | Ox.- red. | Vpichy (3) | Slída + kř. písek | 38x53x4 | Tmav ě šedá | V ruce lepená | hlaze ný | Vypíc haná k. | 27.21 |
| Plotiště n. L. - Součkov a cihelna | 7077 | neurčená | tělo | Tmavě šedá | černá | Ox.- red. | Vpichy (2) | slída | 27x25x6 | Tmav ě šedo- žlutá | V ruce lepená | hlaze ný | Vypíc haná k. | 27.22 |
| Plotiště n. L. - Součkov a cihelna | 7078 | neurčená | Okraj + hrdlo | černá | Tmav+ hnědá | Ox.- red. | Vpichy (2) | slída | 26x40x6 | Tmav ě šedá | V ruce lepená | hlaze ný | Vypíc haná k. | |
| Plotiště n. L. - Součkov a cihelna | 7079 | neurčená | tělo | černá | černá | Ox.- red. | Vpichy (3) | slída | 29x36x5 | Žluto -šedá | V ruce lepená | hlaze ný | Vypíc haná k. | 27.23 |
| Plotiště n. L. - Součkov a cihelna | 7080 | neurčená | Okraj + hrdlo | Tmavě šedá | žlutá | Ox.- red. | Vpichy (2) | Slída + org. Mat. | 46x40x5 | žlutá | V ruce lepená | hlaze ný | Vypíc haná k. | 27.24 |

| | | | | | | | | | | | | | | |
|---|------|----------|------------------|-------------------------|----------------|--------------|--------------------------|-------------------------|-----------------|-----------------------------|------------------|-----------------------------------|---------------------|-------|
| Plotiště n. L. - Součkov a cihelna | 7081 | neurčená | tělo | černá | černá | Ox.- red. | Vpichy (2) | slída | 39x28x4 | žlutá | V ruce lepená | hlaze ný | Vypíc haná k. | 27.25 |
| Plotiště n. L. - Součkov a cihelna | 7082 | neurčená | pata | Světle černá | Tmavě šedá | Ox.- red. | Vpichy (2) | slída | 33x33x7 | Světl e černá | V ruce lepená | Hlaze ný | Vypíc haná k. | 27.26 |
| Plotiště n. L. - Součkov a cihelna | 7083 | neurčená | tělo | Tmavě hnědá | Tmavě hnědá | Ox.- red. | - | Kř. písek | 38x67x5 | černá | V ruce lepená | hlaze ný | Vypíc haná k. | 27.27 |
| Plotiště n. L. - Součkov a cihelna | 7084 | neurčená | tělo | Šedo- žlutá | Tmavě šedá | Ox.- red. | - | Slída + kř. písek | 48x43x3 | Tmav ě šedo- žlutá | V ruce lepená | Hrubě hlaze ný | Vypíc haná k. | |
| Plotiště n. L. - Součkov a cihelna | 7085 | neurčená | tělo | Tmavě šedo- žlutá | Tmavě šedá | Ox.- red. | Vodorov né rýhy | Kř. písek | 38x42x5-8 | Tmav ě šedo- žlutá | V ruce lepená | hlaze ný | Vypíc haná k. | 27.28 |
| Plotiště n. L. - Součkov a cihelna | 7086 | neurčená | Okraj + hrdlo | Světle černá | Tmavě šedá | Ox.- red. | 2 nehtovité vpichy | Slída + kř. písek | 62x44x7 | Tmav ě šedo- žlutá | V ruce lepená | hlaze ný | Vypíc haná k. | 27.29 |
| Plotiště n. L. - Součkov a cihelna | 7087 | neurčená | tělo | žlutá | černá | Ox.- red. | Kulatý pupík | Slída + kř. písek | 41x665x8- 12 | šedá | V ruce lepená | Omlet ý + bez úprav y | Vypíc haná k. | 27.30 |

| | | | | | | | | | | | | | | |
|---|------|----------|------------------|-----------------|----------------|--------------|---------------------|-------------------------|-----------------|---------------------|------------------|----------------------|---------------------|-------|
| Plotiště n. L. - Součkov a cihelna | 7088 | neurčená | tělo | Žluto- šedá | Žluto- šedá | Ox.- red. | Vodorov ný pupík | slída | 21x330x3-8 | šedá | V ruce lepená | hlaze ný | Vypíc haná k. | 27.31 |
| Plotiště n. L. - Součkov a cihelna | 7089 | neurčená | Pupík s dírou | černá | Tmavě šedá | Ox.- red. | Provrtan ý pupík | Slída + kř. písek | 30x36x3-28 | Světl e černá | V ruce lepená | Bez úprav y | Vypíc haná k. | 27.32 |
| Plotiště n. L. - Součkov a cihelna | 7090 | neurčená | tělo | Světle hnědá | Tmavě šedá | Ox.- red. | - | Slída + kř. písek | 73x62x14 | Tmav ě šedá | V ruce lepená | Bez úprav y | Vypíc haná k. | |
| Plotiště n. L. - Součkov a cihelna | 7091 | neurčená | tělo | žlutá | černá | Ox.- red. | - | Kř. Písek + slída | 73x55x7-12 | žlutá | V ruce lepená | hlaze ný | Vypíc haná k. | |
| Plotiště n. L. - Součkov a cihelna | 7092 | neurčená | tělo | Žluto- hnědá | Žluto- šedá | Ox.- red. | - | Slída + kř. písek | 76x102x8- 11 | Světl e černá | V ruce lepená | Hrubě hlaze ný | Vypíc haná k. | |
| Plotiště n. L. - Součkov a cihelna | 7093 | neurčená | tělo | žlutá | černá | Ox.- red. | - | Slída + kř. písek | 69x35x12 | Šedo- žlutá | V ruce lepená | Bez úprav y | Vypíc haná k. | |
| Plotiště n. L. - Součkov a cihelna | 7094 | neurčená | tělo | Světle hnědá | hnědá | Ox.- red. | - | Slída + kř. písek | 67x62x7-10 | Žluto- šedá | V ruce lepená | hlaze ný | Vypíc haná k. | |

| | | | | | | | | | | | | | | |
|---|------|----------|---------------|-----------------|-----------------|--------------|---|-------------------------|------------|---------------------|------------------|-----------------------------------|---------------------|-------|
| Plotiště n. L. - Součkov a cihelna | 7095 | neurčená | tělo | Šedo- žlutá | Tmavě šedá | Ox.- red. | - | slída | 105x82x7 | žlutá | V ruce lepená | hlaze ný | Vypíc haná k. | 27.33 |
| Plotiště n. L. - Součkov a cihelna | 7096 | neurčená | tělo | žlutavá | Šedo- hnědá | Ox.- red. | - | Slída + kř. písek | 80x69x8 | Šedo- žlutá | V ruce lepená | hlaze ný | Vypíc haná k. | |
| Plotiště n. L. - Součkov a cihelna | 7097 | neurčená | tělo | Žluto- černá | černá | Ox.- red. | - | Slída + kř. písek | 56x86x4-8 | Čern o- šedá | V ruce lepená | Bez úprav y | Vypíc haná k. | |
| Plotiště n. L. - Součkov a cihelna | 7098 | neurčená | Dno + pata | žlutá | Světle černá | Ox.- red. | - | Slída + kř. písek | 78x59x8-13 | Světl e černá | V ruce lepená | hlaze ný | Vypíc haná k. | 27.34 |
| Plotiště n. L. - Součkov a cihelna | 7099 | neurčená | tělo | Světle hnědá | Hnědo- šedá | Ox.- red. | - | Slída + kř. písek | 57x84x5-10 | Šedo- hněd á | V ruce lepená | Bez úprav y + omlet ý | Vypíc haná k. | |
| Plotiště n. L. - Součkov a cihelna | 7100 | neurčená | tělo | Šedo- černá | Tmavě šedá | Ox.- red. | - | Slída + kř. písek | 43x57x7 | Tmav ě šedá | V ruce lepená | Hrubě hlaze ný | Vypíc haná k. | |
| Plotiště n. L. - Součkov a cihelna | 7101 | neurčená | tělo | černá | šedá | Ox.- red. | - | Kř. Písek + slída | 101x82x7 | Šedo- žlutá | V ruce lepená | hlaze ný | Vypíc haná k. | 27.35 |

| | | | | | | | | | | | | | | |
|---|-----------------------|----------|------------------|-----------------|----------------|--------------|-------------------------------|-------------------------|----------|----------------------------------|------------------|-------------------|---------------------|-------|
| Plotiště n. L. - Součkov a cihelna | 7102 | neurčená | okraj | Tmavě šedá | Tmavě hnědá | Ox.- red. | Vlnovitý okraj | Slída + kř. písek | 58x32x10 | žlutá | V ruce lepená | hlaze ný | Vypíc haná k. | 27.36 |
| Plotiště n. L. - Součkov a cihelna | 7103 | neurčená | tělo | Černo- žlutá | černá | Ox.- red. | - | Slída + kř. písek | 50x35x10 | Tmav ě šedá | V ruce lepená | hlaze ný | Vypíc haná k. | |
| Plotiště n. L. - Součkov a cihelna | 7104 (bez i.č.) | neurčená | tělo | Tmavě hnědá | žlutá | Ox.- red. | Vpichy (2) | Slída + kř. písek | 35x32x5 | žlutá | V ruce lepená | hlaze ný | Vypíc haná k. | |
| Plotiště n. L. - Součkov a cihelna | 7113 (bez i.č.) | neurčená | tělo | černá | černá | Ox.- red. | Vpichy (2) | slída | 31x41x6 | Žluto - hněd á | V ruce lepená | hlaze ný | Vypíc haná k. | 27.39 |
| | | | | | | | <u>7119 - 7135</u> | | | | | | | |
| Plotiště n. L. - Součkov a cihelna | 7119 | neurčená | tělo | Světle černá | Tmavě hnědá | Ox.- red. | Vpichy (2) | Slída + kř. písek | 27x35x5 | Tmav ě žluto- hněd á | V ruce lepená | Bez úprav y | Vypíc haná k | 27.40 |
| Plotiště n. L. - Součkov a cihelna | 7120 | neurčená | Okraj + hrdlo | Světle černá | Tmavě hnědá | Ox.- red. | Vpichy (2) | Slída + kř. písek | 36x35x6 | žlutá | V ruce lepená | hlaze ný | Vypíc haná k | 27.41 |

| | | | | | | | | | | | | | | |
|---|------|----------------|------|--------------------------|-----------------|--------------|---|---|----------|-------------------|------------------|-------------|--------------------|-------|
| Plotiště n. L. - Součkov a cihelna | 7121 | neurčená | tělo | žlutá | černá | Ox.- red. | - | Slída + kř. písek | 70x87x12 | žlutá | V ruce lepená | hlaze ný | Vypíc haná k | 27.42 |
| Plotiště n. L. - Součkov a cihelna | 7122 | neurčená | tělo | žlutavá | běžová | Ox.- red. | - | Slída + kř. písek | 83x75x11 | Tmav ě šedá | V ruce lepená | drsně ný | Vypíc haná k | 27.43 |
| Plotiště n. L. - Součkov a cihelna | 7123 | neurčená | tělo | Žluto- šedá | Světle černá | Ox.- red. | - | Slída + kř. písek | 93x64x13 | šedá | V ruce lepená | hlaze ný | Vypíc haná k | |
| Plotiště n. L. - Součkov a cihelna | 7124 | neurčená | tělo | šedá | žlutá | Ox.- red. | - | Slída + kř. Písek + org. Mat. | 69x68x7 | žlutá | V ruce lepená | hlaze ný | Vypíc haná k | |
| Plotiště n. L. - Součkov a cihelna | 7125 | nedochov án | | | | | | | | | | | | |
| Plotiště n. L. - Součkov a cihelna | 7126 | neurčená | tělo | Světle hnědo- šedá | černá | Ox.- red. | - | Slída + kř. Písek + org. Mat. | 52x80x7 | Šedo- žlutá | V ruce lepená | hlaze ný | Vypíc haná k | |

| | | | | | | | | | | | | | | |
|---|------|----------|------------------|-------------------|-----------------|--------------|---------------|-------------------------|------------|---------------------|------------------|------------------------------|--------------------|-------|
| Plotiště n. L. - Součkov a cihelna | 7127 | neurčená | Okraj + hrdlo | Žluto- černá | žlutá | Ox.- red. | - | Slída + kř. písek | 63x62x9 | žlutá | V ruce lepená | hlaze ný | Vypíc haná k | |
| Plotiště n. L. - Součkov a cihelna | 7128 | neurčená | tělo | žlutá | černá | Ox.- red. | - | Slída + kř. písek | 73x70x9-18 | šedá | V ruce lepená | hlaze ný | Vypíc haná k | |
| Plotiště n. L. - Součkov a cihelna | 7129 | neurčená | tělo | Černo- žlutá | Žluto- černá | Ox.- red. | - | Slída + kř. písek | 71x85x5-7 | Žluto - černá | V ruce lepená | Bez úprav y | Vypíc haná k | |
| Plotiště n. L. - Součkov a cihelna | 7130 | neurčená | tělo | Černo- žlutavá | Tmavě šedá | Ox.- red. | - | Slída + kř. písek | 62x75x9 | Tmav ě šedá | V ruce lepená | Hlaze ný + leštěn ý | Vypíc haná k | |
| Plotiště n. L. - Součkov a cihelna | 7131 | neurčená | tělo | šedá | Černo- šedá | Ox.- red. | Vpichy (2) | Slída + kř. písek | 47x71x7 | Žluto -šedá | V ruce lepená | hlaze ný | Vypíc haná k | 27.44 |
| Plotiště n. L. - Součkov a cihelna | 7132 | neurčená | tělo | Šedo- žlutá | Šedo- žlutá | Ox.- red. | Vpichy (2) | slída | 30x43x5 | Žluto -šedá | V ruce lepená | hlaze ný | Vypíc haná k | 27.44 |
| Plotiště n. L. - Součkov a cihelna | 7133 | neurčená | tělo | šedá | Žluto- šedá | Ox. | Vpichy (2) | Slída + org. Mat. | 67x51x4-5 | žlutá | V ruce lepená | Hlaze ný + omlet ý | Vypíc haná k | 27.45 |

| | | | | | | | | | | | | | | |
|------------------------------------|------|----------|------|--------------|--------------|----------|------------|-------------------|-----------|-------|---------------|---------|-------------|-------|
| Plotiště n. L. - Součkov a cihelna | 7134 | neurčená | tělo | Světle černá | Světle černá | Ox.-red. | Vpichy (2) | Slída + org. Mat. | 38x47x5 | žlutá | V ruce lepená | hlazený | Vypíchaná k | 27.46 |
| Plotiště n. L. - Součkov a cihelna | 7135 | neurčená | tělo | bělavá | žlutá | Ox. | Vpichy (2) | Kř. písek | 25x46x3-4 | žlutá | V ruce lepená | hlazený | Vypíchaná k | 27.47 |

Krabice č. 27 (nekeramické artefakty)

| Naleziště | Inventární číslo | Druh předmětu | Materiál | Výzdoba | Rozměry (ŠxVxT) | Datace | Odkaz na vyobrazení |
|-----------------------------------|------------------|---------------|-----------------|---------|-----------------|--------------|---------------------|
| Plotiště n. L. - Součkova cihelna | 7105 - 7106 | pazourky | kámen | — | | Vypíchaná k. | 27.37 |
| Plotiště n. L. - Součkova cihelna | 7107 - 7111 | Zvířecí kosti | kost | — | | Vypíchaná k. | |
| Plotiště n. L. - Součkova cihelna | 7112 | Kostěný oštěp | kost | — | 40x98x3-7 | Vypíchaná k. | 27.38 |
| Plotiště n. L. - Součkova cihelna | Bez i.č. | mazanice | Přepálená hlína | — | | Vypíchaná k. | |

Krabice č. 28

| Naleziště | Inventární číslo | Druh nádoby | Typ střepu | Barva povrchu | Barva vnitřní | Výpal | Výzdoba | Ostřivo | Rozměry(š, v,t) | Lom (barva) | Vytváření | Povrch | Datace | Odkaz na vyobrazení |
|------------------------------------|------------------|-------------|---------------|-------------------------|---------------|------------|---------------------------------|-------------------|-----------------|------------------|---------------|-------------------|--------------------|---------------------|
| Plotiště n. L. - Součko va cihelna | 8320 | hrnec | Okraj + hrdlo | hnědá | hnědá | Ox. - red. | Pupík + přes. lišta pod okrajem | Kř. písek | 177x91x6-20 | hnědá | V ruce lepená | Hlazený + leštěný | Pozdní doba kamená | 28.1 |
| Plotiště n. L. - Součko va cihelna | 8321 | hrnec | Okraj + hrdlo | Tmavě šedá | Světle černá | Ox. - red. | Kul. pupík | Kř. písek | 99x89x8 | Světle černá | V ruce lepená | Hlazený + omletý | Pozdní doba kamená | 28.2 |
| Plotiště n. L. - Součko va cihelna | 8322 | hrnec | Okraj + hrdlo | Tmavě šedá | Tmavě šedá | Ox. - red. | Kulatý pupík | Slída + kř. písek | 99x129x8 | Tmavě šedo-hnědá | V ruce lepená | Hlazený + leštěný | Pozdní doba kamená | 28.3 |
| Plotiště n. L. - Součko va cihelna | 8323 | hrnec | Okraj + hrdlo | Tmavě hnědá | Světle černá | Ox. - red. | Vyrypovaná plastická páska | Slída + kř. písek | 93x89x7-14 | Světle černá | V ruce lepená | hlazený | Pozdní doba kamená | 28.4 |
| Plotiště n. L. - Součko va | 8324 | hrnec | Okraj + hrdlo | Svě. Černá + tma. hnědá | Světle černá | Ox. - red. | Vyrypovaná plastická páska | Slída + kř. písek | 87x90x7-17 | Světle černá | V ruce lepená | hlazený | Pozdní doba kamená | 28.5 |

| | | | | | | | | | | | | | | |
|--|------|-------|---------------|-----------------|-----------------|------------------|---------------------------------|----------------------------|------------------|-----------------|------------------|------------------------------|-------------------------------|-------|
| cihelna | | | | | | | | | | | | | | |
| Plotiště n. L. - Součko va cihelna | 8325 | hrnec | Okraj + hrdlo | Tmavě hnědá | Světle černá | Ox. - red. | Plas. Přesezáva ná páska | Slída + kř. písek | 88x118x7- 22 | Světle černá | V ruce lepená | hlazený | Pozdní doba kamen ná | 28.6 |
| Plotiště n. L. - Součko va cihelna | 8326 | hrnec | Okraj + hrdlo | Černo- šedá | Světle černá | Ox. - red. | Šikmý pupík | Kř. Písek + slída | 58x55x4- 17 | Černo- šedá | V ruce lepená | Leštěný + hlazený | Pozdní doba kamen ná | 28.7 |
| Plotiště n. L. - Součko va cihelna | 8327 | hrnec | tělo | Tmavě hnědá | černá | Ox. - red. | – | Kř. Písek + slída | 85x93x9 | černá | V ruce lepená | Drsněný (hřebenová ní) | Pozdní doba kamen ná | 28.8 |
| Plotiště n. L. - Součko va cihelna | 8328 | hrnec | Okraj + hrdlo | Tmavě hnědá | Světle černá | Ox. - red. | Plast. přerušova ná páska | Slída + kř. písek | 105x122x 7-15 | Světle černá | V ruce lepená | hlazený | Pozdní doba kamen ná | 28.9 |
| Plotiště n. L. - Součko va cihelna | 8329 | hrnec | Okraj + hrdlo | Světle černá | černá | Ox. - red. | Plas. Páska s vrypy | Slída + kř. písek | 130x82x8- 15 | Světle černá | V ruce lepená | hlazený | Pozdní doba kamen ná | 28.10 |

| | | | | | | | | | | | | | | |
|--|------|-------|-----------------------------|-----------------|---------------------------|------------------|--------------------|---------------------------|----------------|--------------------|------------------|-------------------------|-------------------------------|-------|
| Plotiště n. L. - Součko va cihelna | 8330 | hrnec | Část ucha | černá | černá | Ox. - red. | - | Slída + kř. písek | 55x38x8 | Tmav ě hnědá | V ruce lepená | hlazený | Pozdní doba kamen ná | 28.11 |
| Plotiště n. L. - Součko va cihelna | 8331 | hrnec | Okraj+hrdlo+t ělo | Tmavě šedá | Tmavě šedá | Ox. - red. | - | Slída + kř. písek | 72x67x9 | Tmav ě šedá | V ruce lepená | Hlazený + drsněný | Pozdní doba kamen ná | 28.12 |
| Plotiště n. L. - Součko va cihelna | 8332 | hrnec | tělo | Světle černá | Tmavě šedo- hnědá | Ox. - red. | Plastická lišta | Slída + kř. písek | 97x74x5 | Tmav ě šedá | V ruce lepená | leštěný | Pozdní doba kamen ná | 28.13 |
| Plotiště n. L. - Součko va cihelna | 8333 | hrnec | Okraj + hrdlo + podhrdlí | Hnědo- černá | Hnědo- černá | Ox. - red. | Plastická páska | Slída + kř. písek | 52x68x8- 21 | černá | V ruce lepená | Hlazený + drsněný | Pozdní doba kamen ná | 28.14 |
| Plotiště n. L. - Součko va cihelna | 8334 | hrnec | Tělo (výduť) | Černo- šedá | Tmavě šedo- žlutavá | Ox. - red. | - | Kř. Písek + lída | 98x55x4-5 | Černo- šedá | V ruce lepená | Hlazený + bez úpravy | Pozdní doba kamen ná | 28.15 |
| Plotiště n. L. - Součko va cihelna | 8335 | hrnec | Okraj + hrdlo + podhrdlí | hnědá | hnědá | Ox. | - | Kř. písek | 70x48x6 | Světle hnědá | V ruce lepená | leštěný | Pozdní doba kamen ná | 28.16 |

| | | | | | | | | | | | | | | |
|--|-------|--------------|------------------------------|---------------------------|-----------------|------------------|---|-------------------------|------------------|-----------------|------------------|----------------------|--------------------------------|-------|
| Plotiště n. L. - Součko va cihelna | 8336 | hrnec | Okraj + hrdlo+tělo | hnědá | hnědá | Ox. - red. | - | Slída + kř. písek | 62x53x4-7 | šedá | V ruce lepená | Hlazený + leštěný | Pozdní doba kamen ná | 28.17 |
| Plotiště n. L. - Součko va cihelna | 8337 | hrnec | Tělo s částí ucha | Světle černá | Světle černá | Ox. -red | - | Kř. písek | 63x48x5- 10 | Světle hnědá | V ruce lepená | leštěný | Pozdní doba kamen ná | 28.18 |
| Plotiště n. L. - Součko va cihelna | 10936 | neurčen á | Okraj + hrdlo + část těla | Žluto- načervena lý | Světle hnědá | Ox. | 4 rýhy + svislé žlábký + šikmé rýhy | Kř. písek | 87x95x6 | Světle hnědá | V ruce lepená | leštěný | Starší doba bronzó vá | 28.19 |
| Plotiště n. L. - Součko va cihelna | 10937 | Neurče ná | Pata + tělo | Světle hnědo- šedá | Světle hnědá | Ox. | 2 svislé rýhy | slída | 111x80x7 | Světle hnědá | V ruce lepená | leštěný | Starší doba bronzó vá | 28.20 |
| Plotiště n. L. - Součko va cihelna | 10938 | miska | pata | Šedo- hnědá | Světle hnědá | Ox. - red. | - | Slída + kř. písek | 60x67x4-7 | Světle hnědá | V ruce lepená | leštěný | Starší doba bronzó vá | 28.21 |
| Plotiště n. L. - Součko va cihelna | 10939 | miska | Dno+pata | Světle šedo- hnědá | Světle hnědá | Ox. - red. | - | Kř. písek | 131x94x1 0-15 | Světle hnědá | V ruce lepená | hlazený | Starší doba bronzó vá | 28.22 |

| | | | | | | | | | | | | | | |
|--|------------|-------|--------------------|-------------------|-----------------|------------------|------------------|-------------------------|-----------------|--------------------|------------------|----------------------|--------------------------------|-------|
| Plotiště n. L. - Součko va cihelna | 10940 | miska | pata | Hnědo- šedá | Hnědo- šedá | Ox. - red. | - | Kř. písek | 62x32x18 | Hněd o- šedá | V ruce lepená | leštěný | Starší doba bronzo vá | 28.23 |
| Plotiště n. L. - Součko va cihelna | 10941 a | miska | Část dna + pata | Světle hnědá | Světle hnědá | Ox. | - | slída | 73x95x10- 14 | Světle hnědá | V ruce lepená | Leštěný + omletý | Starší doba bronzo vá | 28.24 |
| Plotiště n. L. - Součko va cihelna | 10941 b | miska | tělo | hnědá | Světle hnědá | Ox. | - | Kř. písek | 56x47x7 | Světle hnědá | V ruce lepená | leštěný | Starší doba bronzo vá | 28.25 |
| Plotiště n. L. - Součko va cihelna | 10941 c | miska | tělo | Hnědo- červená | Světle hnědá | Ox. | - | Kř. písek | 45x55x10 | Světle hnědá | V ruce lepená | Leštěný + drsněný | Starší doba bronzo vá | 28.26 |
| Plotiště n. L. - Součko va cihelna | 10942 | miska | tělo | Šedo- hnědá | Světle černá | Ox. - red. | - | Kř. písek | 92x60x6-9 | Šedo- černá | V ruce lepená | leštěný | Starší doba bronzo vá | 28.27 |
| Plotiště n. L. - Součko va cihelna | 10943 | miska | tělo | hnědá | Světle hnědá | Ox. | 1 řada vpichů | Slída + kř. písek | 81x91x9- 13 | Světle hnědá | V ruce lepená | Leštěný + drsněný | Starší doba bronzo vá | 28.28 |

| | | | | | | | | | | | | | | |
|--|-------|-------|------------------------------|-------------------|-----------------|------------------|---|-------------------------|-----------|-----------------|------------------|------------------------------|--------------------------------|-------|
| Plotiště n. L. - Součko va cihelna | 10944 | miska | tělo | Světle hnědá | Světle hnědá | Ox. | – | Slída + kř. písek | 103x74x9 | Světle hnědá | V ruce lepená | Drsněný + hlazený | Starší doba bronzo vá | 28.29 |
| Plotiště n. L. - Součko va cihelna | 10945 | miska | tělo | Šedo- hnědá | Světle hnědá | Ox. - red. | – | Slída + kř. písek | 67x84x9 | Světle hnědá | V ruce lepená | Nerovný + hlazený | Starší doba bronzo vá | 28.30 |
| Plotiště n. L. - Součko va cihelna | 10946 | miska | tělo | Tmavě hnědá | Světle hnědá | Ox. - red. | – | Slída + kř. písek | 55x50x6-9 | Světle hnědá | V ruce lepená | Hrubě hlazený | Starší doba bronzo vá | 28.31 |
| Plotiště n. L. - Součko va cihelna | 10947 | miska | Okraj + hrdlo | Hnědo- červená | Světle hnědá | Ox. - red. | – | Slída + kř. písek | 71x57x5-8 | Světle hnědá | V ruce lepená | drsněný | Starší doba bronzo vá | 28.32 |
| Plotiště n. L. - Součko va cihelna | 10948 | miska | Okraj + hrdlo + část těla | hnědá | Světle hnědá | Ox. | – | Kř. písek | 53x74x5-9 | Světle hnědá | V ruce lepená | Drsněný + leštěný | Starší doba bronzo vá | 28.33 |
| Plotiště n. L. - Součko va cihelna | 10949 | miska | tělo | šedá | Světle hnědá | Ox. - red. | – | Slída + kř. písek | 63x61x5-9 | Světle hnědá | V ruce lepená | Drsněný (hřebenová ní) | Starší doba bronzo vá | |

| | | | | | | | | | | | | | | |
|--|-------|--------------|---------------------|-------------------------|-----------------|------------------|--------------------|-------------------------|----------------|-----------------|------------------|---------------------|--------------------------------|-------|
| Plotiště n. L. - Součko va cihelna | 10950 | neurčen á | Hrdlo + podhrdlí | Hnědo- šedá | Světle hnědá | Ox. - red. | – | Slída + kř. písek | 71x63x8 | Světle hnědá | V ruce lepená | hlazený | Starší doba bronzo vá | 28.34 |
| Plotiště n. L. - Součko va cihelna | 10951 | neurčen á | Okraj + hrdlo | Světle šedá | Světle hnědá | Ox. - red. | – | Kř. písek | 82x65x9 | Světle hnědá | V ruce lepená | Hrubě hlazený | Starší doba bronzo vá | 28.35 |
| Plotiště n. L. - Součko va cihelna | 10952 | neurčen á | tělo | Tmavě hnědo- šedá | Světle hnědá | Ox. - red. | Kulatý hrbolek | Slída + kř. písek | 90x89x8- 13 | Světle hnědá | V ruce lepená | drsňný | Starší doba bronzo vá | 28.36 |
| Plotiště n. L. - Součko va cihelna | 10953 | neurčen á | tělo | Černo- hnědá | Hnědo- černá | Ox. - red. | – | Slída + kř. písek | 78x49x6-9 | Světle hnědá | V ruce lepená | hlazený | Starší doba bronzo vá | 28.37 |
| Plotiště n. L. - Součko va cihelna | 10954 | neurčen á | Okraj + hrdlo | Černo- šedá | Světle hnědá | Ox. - red. | Vpichy od nehtů | Kř. písek | 72x45x7 | Světle hnědá | V ruce lepená | leštěný | Starší doba bronzo vá | 28.38 |
| Plotiště n. L. - Součko va cihelna | 10955 | neurčen á | pata | Černo- hnědá | Světle hnědá | Ox. - red. | – | Kř. písek | 70x48x4 | Světle hnědá | V ruce lepená | Leštěný + omletý | Starší doba bronzo vá | 28.39 |

| | | | | | | | | | | | | | | |
|--|----------|--------------|------|-------|---------------------------|------------------|---|--------------|---------|----------------|------------------|---------|--------------------------------|--|
| Plotiště n. L. - Součko va cihelna | Bez i.č. | neurčen á | tělo | hnědá | Hnědo- načerven alá | Ox. - red. | - | Kř. písek | 33x35x6 | Tmav ě šedá | V ruce lepená | hlazený | Starší doba bronzo vá | |
|--|----------|--------------|------|-------|---------------------------|------------------|---|--------------|---------|----------------|------------------|---------|--------------------------------|--|

Krabice č. 29

| Naleziště | Inventár ní číslo | Druh nádoby | Typ střep u | Barva povrchu | Barva vnitřní | Výpal | Výzdoba | Ostřiv o | Rozměry(š,v, t) | Lom (barva) | Vytváře ní | Povrch | Datace | Odkaz na vyobraz ení |
|---|----------------------|-----------------------|-------------------|---------------------------|------------------|--------------|-------------------------------------|-------------------------|--------------------|----------------|------------------|---------|-----------------|----------------------------|
| Plotiště n. L. - Součkov a cihelna | 6944 | nedochova l se | | | | | | | | | | | | |
| Plotiště n. L. - Součkov a cihelna | 6945 | Hruškovit á nádoba | tělo | Světle černo- žlutá | Žluto- šedá | Ox.- red. | Vpichy (2) | Slída + kř. písek | 59x68x5-7 | hnědá | V ruce lepená | hlazený | vypíchan á k | 29.1 |
| Plotiště n. L. - Součkov a cihelna | 6946 | Hruškovit á nádoba | tělo | Světle černo- žlutá | Žluto- šedá | Ox.- red. | Vpichy (2) + kulaté vpichy | Slída + kř. písek | 92x51x4 | hnědá | V ruce lepená | hlazený | vypíchan á k | 29.2 |

| | | | | | | | | | | | | | | |
|---|------|-----------------------|--------------------------|---------------------------|-----------------|--------------|---------------|-------------------------|-----------|-----------------|------------------|---------------------|-----------------|------|
| Plotiště n. L. - Součkov a cihelna | 6947 | neurčená | tělo | Světle hnědá | Světle hnědá | Ox.- red. | - | - | 68x43x4 | Tmavě hnědá | V ruce lepená | Hlazený + omletý | vypíchan á k | |
| Plotiště n. L. - Součkov a cihelna | 6948 | Hruškovit á nádoba | tělo | hnědavá | Tmav ě šedá | Ox.- red. | Vpichy (2) | Slída + kř. písek | 77x99x5 | hnědav á | V ruce lepená | Hlazený + omletý | vypíchan á k | 29.3 |
| Plotiště n. L. - Součkov a cihelna | 6949 | Hruškovit á nádoba | tělo | Světle černo- žlutá | žlutá | Ox.- red. | Vpichy (2) | Slída + kř. písek | 48x86x5 | Světle hnědá | V ruce lepená | leštěný | vypíchan á k | 29.4 |
| Plotiště n. L. - Součkov a cihelna | 6950 | Hruškovit á nádoba | Okra j + hrdl o | Světle žlutavá | Tmav ě šedá | Ox.- red. | - | Slída + kř. písek | 69x79x7-9 | Tmavě šedá | V ruce lepená | drsněný | vypíchan á k | 29.5 |
| Plotiště n. L. - Součkov a cihelna | 6951 | Hruškovit á nádoba | tělo | hnědavá | Hnědo -šedá | Ox.- red. | pupík | Slída + kř. písek | 73x82x10 | Hnědo- šedá | V ruce lepená | leštěný | vypíchan á k | 29.6 |
| Plotiště n. L. - Součkov a cihelna | 6952 | Hruškovit á nádoba | tělo | Světle žluto- hnědá | Světle žlutá | Ox.- red. | - | Kř. písek | 70x70x5 | žlutavá | V ruce lepená | Hlazený + omletý | vypíchan á k | |
| Plotiště n. L. - Součkov a cihelna | 6953 | neurčená | tělo | Světle hnědá | Světle černá | Ox.- red. | - | Slída + kř. písek | 58x74x16 | Žluto- hnědá | V ruce lepená | drsněný | vypíchan á k | 29.7 |

| | | | | | | | | | | | | | | |
|---|------|-----------------------|------|---------------------------|-----------------|--------------|------------------------|-------------------------|----------|-----------------|------------------|---------|-----------------|-------|
| Plotiště n. L. - Součkov a cihelna | 6954 | neurčená | tělo | Tmavě hnědá | Světle hnědá | Ox.- red. | - | slída | 46x68x4 | Tmavě hnědá | V ruce lepená | drsněný | vypíchan á k | |
| Plotiště n. L. - Součkov a cihelna | - | - | - | - | - | - | <u>7904 - 7941</u> | - | - | - | - | - | - | - |
| Plotiště n. L. - Součkov a cihelna | 7904 | Hruškovit á nádoba | tělo | Tmavě šedo- žlutá | Světle černá | Ox.- red. | Vpichy (2) | Slída | 83x82x7 | žlutá | V ruce lepená | hlazený | vypíchan á k | 29.9 |
| Plotiště n. L. - Součkov a cihelna | 7905 | Hruškovit á nádoba | tělo | žlutá | Žluto- šedá | Ox.- red. | Vpichy (2) | Kř. písek | 111x57x6 | Světle hnědá | V ruce lepená | hlazený | vypíchan á k | 29.10 |
| Plotiště n. L. - Součkov a cihelna | 7906 | Hruškovit á nádoba | tělo | Světle černo- žlutá | Tmav ě šedá | Ox.- red. | Vpichy (2) | slída | 80x52x7 | Tmavě šedá | V ruce lepená | hlazený | vypíchan á k | 29.11 |
| Plotiště n. L. - Součkov a cihelna | 7907 | Hruškovit á nádoba | tělo | žlutavá | žlutav á | Ox. | Vpichy (2) | Slída + kř. písek | 40x68x8 | Světle hnědá | V ruce lepená | hlazený | vypíchan á k | 29.12 |
| Plotiště n. L. - Součkov a cihelna | 7908 | Nedochov al se | | | | | | | | | | | | |

| | | | | | | | | | | | | | | |
|---|-------------------|-----------------------|---------------------|-----------------|-----------------|--------------|---------------|-------------------------|----------------|-----------------|------------------|---------|-----------------|-------|
| Plotiště n. L. - Součkov a cihelna | 7909 | Hruškovit á nádoba | tělo | Světle hnědá | Tmav ě šedá | Ox.- red. | Vpichy (2) | Slída + kř. písek | 65x47x8 | Světle hnědá | V ruce lepená | hlazený | vypíchan á k | 29.13 |
| Plotiště n. L. - Součkov a cihelna | 7910 | Hruškovit á nádoba | tělo | Světle černá | Žluto- šedá | Ox.- red. | Vpichy (2) | slída | 48x65x9 | Světle černá | V ruce lepená | hlazený | vypíchan á k | 29.14 |
| Plotiště n. L. - Součkov a cihelna | 7911 | Hruškovit á nádoba | tělo | Hnědo- černá | Světle černá | Ox.- red. | Vpichy (2) | Kř. písek | 48x61x7 | žlutá | V ruce lepená | hlazený | vypíchan á k | 29.15 |
| Plotiště n. L. - Součkov a cihelna | 7912 (ze 2 ks) | Hruškovit á nádoba | Okra j + tělo | Světle hnědá | Světle hnědá | Ox.- red. | Vpichy (2) | slída | 74x55x4 | Světle hnědá | V ruce lepená | hlazený | vypíchan á k | 29.16 |
| Plotiště n. L. - Součkov a cihelna | 7913 | Nedochov al se | | | | | | | | | | | vypíchan á k | |
| Plotiště n. L. - Součkov a cihelna | 7914 | Hruškovit á nádoba | tělo | Světle černá | Tmav ě šedá | Ox.- red. | Vpichy (2) | slída | 64x49x7 | žlutá | V ruce lepená | hlazený | vypíchan á k | 29.17 |
| Plotiště n. L. - Součkov a cihelna | 7915 | Hruškovit á nádoba | tělo | Světle hnědá | Světle hnědá | Ox.- red. | Malý pupík | Kř. písek | 57x60x4- 10 | Světle hnědá | V ruce lepená | hlazený | vypíchan á k | 29.18 |

| | | | | | | | | | | | | | | |
|---|--------|-----------------------|--------------------------|-----------------|---------------------------|--------------|---------------------|-------------------------|-----------|-----------------|------------------|-------------------------|-----------------|-------|
| Plotiště n. L. - Součkov a cihelna | 7916 | Hruškovit á nádoba | tělo | Světle černá | Šedo- žlutá | Ox.- red. | - | slída | 66x74x7 | Světle hnědá | V ruce lepená | hlazený | vypíchan á k | 29.19 |
| Plotiště n. L. - Součkov a cihelna | 7917 | Hruškovit á nádoba | tělo | Tmavě šedá | Tmav ě šedá | Ox.- red. | - | - | 60x53x7 | žlutavá | V ruce lepená | Drsněný + hlazený | vypíchan á k | |
| Plotiště n. L. - Součkov a cihelna | 7918 | Hruškovit á nádoba | Okra j + hrdl o | Tmavě hnědá | Světlo černo- hnědá | Ox.- red. | - | Slída + kř. písek | 75x62x7 | hnědá | V ruce lepená | Drsněný + hlazený | vypíchan á k | 29.20 |
| Plotiště n. L. - Součkov a cihelna | 7919 a | Hruškovit á nádoba | Okra j + hrdl o | žlutavá | žlutav á | Ox.- red. | Přeseká vý okraj | Kř. písek | 68x82x6 | Světle černá | V ruce lepená | drsněný | vypíchan á k | 29.21 |
| Plotiště n. L. - Součkov a cihelna | 7919 b | Hruškovit á nádoba | Okra j + hrdl o | Žluto- šedá | Žluto- šedá | Ox.- red. | Přeseká vý okraj | Kř. písek | 63x62x5 | Světle černá | V ruce lepená | drsněný | vypíchan á k | 29.22 |
| Plotiště n. L. - Součkov a cihelna | 7920 | Hruškovit á nádoba | Okra j + hrdl o | žlutá | Žluto- šedá | Ox. | Vpichy (2) | slída | 79x61x6 | Žluto- šedá | V ruce lepená | Bez úpravy | vypíchan á k | 29.23 |
| Plotiště n. L. - Součkov a cihelna | 7921 | Hruškovit á nádoba | hrdl o | žlutá | Žluto- šedá | Ox.- red. | Vpichy (2) | Slída + kř. písek | 48x48x2-5 | Tmavě hnědá | V ruce lepená | hlazený | vypíchan á k | 29.24 |

| | | | | | | | | | | | | | | |
|---|------|-----------------------|--------------------------|---------------------------|-----------------|--------------|---------------|-------------------------|----------------|-----------------|------------------|-------------------------------|------------------|-------|
| Plotiště n. L. - Součkov a cihelna | 7922 | Hruškovit á nádoba | tělo | žlutá | žlutá | Ox. | Vpichy (2) | Kř. písek | 37x42x3-5 | Světle hnědá | V ruce lepená | hlazený | vypíchan á k | 29.25 |
| Plotiště n. L. - Součkov a cihelna | 7923 | Hruškovit á nádoba | tělo | Světle černá | Světle černá | Ox.- red. | Vpichy (2) | - | 56x50x6 | žlutá | V ruce lepená | Leštěný + hlazený | vypíchan á k | 29.26 |
| Plotiště n. L. - Součkov a cihelna | 7924 | Hruškovit á nádoba | tělo | Světle černá | Světle černá | Red. | - | Kř. písek | 75x98x8 | Světle černá | V ruce lepená | hlazený | Vypíchan á k. | |
| Plotiště n. L. - Součkov a cihelna | 7925 | Hruškovit á nádoba | tělo | Světle černo- žlutá | Tmav ě šedá | Ox.- red. | - | slída | 66x90x7- 10 | Světle černá | V ruce lepená | Hlazený + přepálen ý | Vypíchan á k. | |
| Plotiště n. L. - Součkov a cihelna | 7926 | Hruškovit á nádoba | Okra j + hrdl o | Světle černá | Světle černá | Red. | Vpichy (2) | slída | 34x50x3-5 | Světle černá | V ruce lepená | leštěný | Vypíchan á k. | 29.27 |
| Plotiště n. L. - Součkov a cihelna | 7927 | Hruškovit á nádoba | Okra j + hrdl o | Světle hnědá | Žluto- hnědá | Ox.- red. | Vpichy (2) | Slída + kř. písek | 57x54x5-8 | Žluto- hnědá | V ruce lepená | hlazený | Vypíchan á k. | 29.28 |
| Plotiště n. L. - Součkov a cihelna | 7928 | Hruškovit á nádoba | Okra j + hrdl o | Tmavě šedá | Světle černá | Ox.- red. | Vpichy (4) | slída | 34x40x4 | Světle hnědá | V ruce lepená | Hlazený + bez úpravy | Vypíchan á k. | 29.29 |

| | | | | | | | | | | | | | | |
|---|------|-----------------------|--------------------------|-----------------|-----------------|--------------|------------------|----------------------------|-----------|---------------------------|------------------|---------|------------------|-------|
| Plotiště n. L. - Součkov a cihelna | 7929 | Hruškovit á nádoba | tělo | hnědá | Světle černá | Ox.- red. | Vpichy (2, 3) | Kř. písek | 48x36x5 | Světle černá | V ruce lepená | hlazený | Vypíchan á k. | 29.30 |
| Plotiště n. L. - Součkov a cihelna | 7930 | Hruškovit á nádoba | tělo | Světle černá | Světle černá | Ox.- red. | Vpichy (2) | slída | 40x33x3 | žlutá | V ruce lepená | hlazený | Vypíchan á k. | 29.31 |
| Plotiště n. L. - Součkov a cihelna | 7931 | Hruškovit á nádoba | tělo | Světle černá | Žluto- černá | Ox.- red. | Vpichy (2) | Slída + kř. písek | 37x48x8 | Světle černo- žlutá | V ruce lepená | hlazený | Vypíchan á k. | 29.32 |
| Plotiště n. L. - Součkov a cihelna | 7932 | Hruškovit á nádoba | Okra j + hrdl o | Světle černá | Světle černá | Ox.- red. | Vpichy (3) | slída | 46x40x5-7 | hnědá | V ruce lepená | hlazený | Vypíchan á k. | 29.33 |
| Plotiště n. L. - Součkov a cihelna | 7933 | Hruškovit á nádoba | tělo | černá | Světle černá | Ox.- red. | Vpichy (2) | Kř. Písek + slída | 51x46x5 | Tmavě hnědá | V ruce lepená | hlazený | Vypíchan á k. | 29.34 |
| Plotiště n. L. - Součkov a cihelna | 7934 | Hruškovit á nádoba | tělo | Světle černá | Světle černá | Ox.- red. | Vpichy (2) | - | 33x61x3 | Světle černá | V ruce lepená | hlazený | Vypíchan á k. | 29.35 |
| Plotiště n. L. - Součkov a cihelna | 7935 | Hruškovit á nádoba | pata | Světle černá | Světle černá | Ox.- red. | Vpichy (3) | Kř. písek | 44x36x5-8 | Světle hnědá | V ruce lepená | hlazený | Vypíchan á k. | 29.36 |

| | | | | | | | | | | | | | | |
|---|------|-----------------------|--------------------------|--------------------|-----------------|--------------|---------------|----------------------------|-----------|-----------------|------------------|------------------|------------------|-------|
| Plotiště n. L. - Součkov a cihelna | 7936 | Hruškovit á nádoba | tělo | Oranžov o-žlutá | Světle žlutá | Ox. | Vpichy (2) | Kř. písek | 38x30x5 | Světle žlutá | V ruce lepená | hlazený | Vypíchan á k. | 29.37 |
| Plotiště n. L. - Součkov a cihelna | 7937 | Hruškovit á nádoba | tělo | Světle černá | Světle černá | Ox.- red. | Vpichy (2) | slída | 48x46x7 | Světle hnědá | V ruce lepená | hlazený | Vypíchan á k. | 29.38 |
| Plotiště n. L. - Součkov a cihelna | 7938 | Hruškovit á nádoba | tělo | černá | Světle černá | Ox.- red. | Vpichy (2) | Kř. Písek + slída | 63x40x6 | Tmavě hnědá | V ruce lepená | hlazený | Vypíchan á k. | 29.34 |
| Plotiště n. L. - Součkov a cihelna | 7939 | Nedochov al se | | | | | | | | | | | | |
| Plotiště n. L. - Součkov a cihelna | 7940 | Hruškovit á nádoba | Okra j + hrdl o | černá | černá | Ox.- red. | Vpichy (2) | slída | 28x45x4-7 | Světle hnědá | V ruce lepená | leštěný | Vypíchan á k. | 29.39 |
| Plotiště n. L. - Součkov a cihelna | 7941 | Hruškovit á nádoba | tělo | Světle černá | Světle černá | Ox.- red. | Vpichy (2) | slída | 37x40x3-5 | Světle černá | V ruce lepená | Hrubě hlazený | Vypíchan á k. | 29.40 |

Krabice č. 29 (nekeramické artefakty)

| Naleziště | Inventární číslo | Druh předmětu | Materiál | Výzdoba | Rozměry (ŠxVxT) | Datace | Odkaz na vyobrazení |
|-----------------------------------|------------------|----------------|--------------------|---------|-----------------|--------------|---------------------|
| Plotiště n. L. - Součková cihelna | 6955 | Zlomek drtidla | Hrubě zrnitý kámen | — | 111x133x44 | Vypíchaná k. | 29.8 |

Krabice č. 30

| Naleziště | Inventární číslo | Druh nádoby | Typ střepu | Barva povrchu | Barva vnitřní | Výpal | Výzdoba | Ostřivo | Rozměry(š,v,t) | Lom (barva) | Vytváření | Povrch | Datace | Odkaz na vyobrazení |
|-----------------------------------|------------------|-------------------|---------------|--------------------|---------------|----------|------------|-------------------|----------------|-------------|---------------|---------|--------------|---------------------|
| Plotiště n. L. - Součková cihelna | 10138 | miska | Okraj + tělo | černá | Tmavě šedá | ox./red. | vpichy (2) | slída | 139x65x8 | tmavě šedá | v ruce lepená | leštěný | vypíchaná k. | 30.1 |
| Plotiště n. L. - Součková cihelna | 10139 | Hruškovitá nádoba | Hrdlo + tělo | šedá | Světle hnědá | Ox.-red. | Vpichy (2) | Slída + kř. písek | 55x61x4 | Šedo-hnědá | V ruce lepená | hlazený | vypíchaná k. | 30.2 |
| Plotiště n. L. - Součková cihelna | 10140 | Hruškovitá nádoba | Okraj + hrdlo | Šedo-hnědá | hnědá | Ox.-red. | Vpichy (2) | Slída + kř. písek | 38x41x7 | hnědá | V ruce lepená | hlazený | vypíchaná k. | 30.3 |
| Plotiště n. L. - Součková cihelna | 10141 | Hruškovitá nádoba | tělo | Světle hnědo-černá | šedá | Ox.-red. | Vpichy (2) | Slída + kř. písek | 48x49x4 | Tmavě hnědá | V ruce lepená | hlazený | vypíchaná k. | 30.4 |
| Plotiště n. L. - Součková cihelna | 10142 | Hruškovitá nádoba | Okraj + hrdlo | Světle černá | Tmavě šedá | Ox.-red. | Vpichy (2) | Slída + kř. písek | 43x32x3-6 | Hnědo-šedá | V ruce lepená | hlazený | vypíchaná k. | 30.5 |

| | | | | | | | | | | | | | | |
|--|-------|-----------------------|-------------------------|--------------------------|---------------------|--------------|--------------------------|----------------------------|----------------|-----------------------------|------------------|---------------------|------------------|-------|
| Plotiště n. L. - Součková cihelna | 10143 | Hruškovit á nádoba | tělo | šedá | Hněd o- černá | Ox.- red. | Vpichy (2) + pupík | Slída | 85x65x4- 13 | Světle hnědá | V ruce lepená | hlazený | vypíchan á k. | 30.6 |
| Plotiště n. L. - Součková cihelna | 10144 | Hruškovit á nádoba | pata | Tmavě šedá | Světle černá | Ox.- red. | Vpichy (3) | Slída + kř. písek | 57x68x7 | hnědá | V ruce lepená | hlazený | vypíchan á k. | 30.7 |
| Plotiště n. L. - Součková cihelna | 10145 | Hruškovit á nádoba | tělo | Světle hnědá | hnědá | Ox.- red. | Vpichy (2) | Slída + kř. písek | 56x59x5-8 | Hněd o- šedá | V ruce lepená | hlazený | vypíchan á k. | 30.8 |
| Plotiště n. L. - Součková cihelna | 10146 | Hruškovit á nádoba | Hrdlo + podhrdl í | Šedo- bělavá | šedá | Ox.- red. | Vpichy (2) | slída | 49x53x5 | šedá | V ruce lepená | hlazený | vypíchan á k. | 30.9 |
| Plotiště n. L. - Součková cihelna | 10147 | Hruškovit á nádoba | tělo | Světle hnědo- šedá | Světle hnědá | Ox.- red. | Vpichy (2) + pupík | Kř. písek | 47x63x4- 15 | Světle hnědá | V ruce lepená | Hlazený + omletý | vypíchan á k. | 30.10 |
| Plotiště n. L. - Součková cihelna | 10148 | Hruškovit á nádoba | Okraj + hrdlo | černá | černá | Ox.- red. | Vpichy (2) | Kř. Písek + slída | 48x45x4-5 | Tmav ě šedo- hnědá | V ruce lepená | hlazený | vypíchan á k. | 30.11 |
| Plotiště n. L. - Součková cihelna | 10149 | Hruškovit á nádoba | Okraj + hrdlo | černá | šedá | Ox.- red. | Vpichy (2) | slída | 53x56x5-9 | Tmav ě šedá | V ruce lepená | hlazený | vypíchan á k. | 30.12 |

| | | | | | | | | | | | | | | |
|--|-------|-----------------------|-----------------|----------------------------|-----------------|--------------|--------------------------|-------------------------|----------------|-----------------|------------------|---------------|------------------|-------|
| Plotiště n. L. - Součková cihelna | 10150 | miska | Okraj + tělo | Světle hnědo- bělavá | Světle černá | Ox.- red. | Vpichy (2) | Slída + kř. písek | 73x31x6 | Světle hnědá | V ruce lepená | omletý | vypíchan á k. | 30.13 |
| Plotiště n. L. - Součková cihelna | 10151 | Hruškovit á nádoba | výduť | Světle hnědo- šedá | Světle černá | Ox.- red. | Vpichy (2) | Slída + kř. písek | 63x53x4- 12 | šedá | V ruce lepená | hlazený | vypíchan á k. | 30.14 |
| Plotiště n. L. - Součková cihelna | 10152 | Hruškovit á nádoba | výduť | šedá | černá | Ox.- red. | Vpichy (2) | slída | 54x48x7 | hnědá | V ruce lepená | hlazený | vypíchan á k. | 30.15 |
| Plotiště n. L. - Součková cihelna | 10153 | Hruškovit á nádoba | tělo | šedá | šedá | Ox.- red. | Vpichy (4) + pupík | Slída + kř. písek | 51x41x4- 12 | hnědá | V ruce lepená | hlazený | vypíchan á k. | 30.16 |
| Plotiště n. L. - Součková cihelna | 10154 | Hruškovit á nádoba | tělo | Světle šedá | hnědá | Ox.- red. | Vpichy (3) | Slída + kř. písek | 42x51x3-5 | hnědá | V ruce lepená | Bez úpravy | vypíchan á k. | 30.17 |
| Plotiště n. L. - Součková cihelna | 10155 | Hruškovit á nádoba | pata | Světle hnědá | hnědá | Ox.- red. | Vpichy (2) | slída | 39x42x5 | hnědá | V ruce lepená | hlazený | vypíchan á k. | 30.18 |
| Plotiště n. L. - Součková cihelna | 10156 | Hruškovit á nádoba | tělo | Světle černá | Světle černá | Ox.- red. | Vpichy (2) | slída | 51x53x5 | Světle hnědá | V ruce lepená | hlazený | vypíchan á k. | 30.19 |

| | | | | | | | | | | | | | | |
|--|-------|-----------------------|------------------|-----------------|-----------------|--------------|---------------|----------------------------|-----------|---------------------|------------------|---------|------------------|-------|
| Plotiště n. L. - Součková cihelna | 10157 | Hruškovit á nádoba | tělo | Světle černá | černá | Ox.- red. | Vpichy (2) | Slída + kř. písek | 59x34x5 | Světle hnědá | V ruce lepená | hlazený | vypíchan á k. | 30.20 |
| Plotiště n. L. - Součková cihelna | 10158 | Hruškovit á nádoba | tělo | Světle černá | Světle černá | Ox.- red. | Vpichy (2) | slída | 47x52x6 | hnědá | V ruce lepená | hlazený | vypíchan á k. | 30.21 |
| Plotiště n. L. - Součková cihelna | 10159 | Hruškovit á nádoba | tělo | černá | Tmav ě šedá | Ox.- red. | Vpichy (2) | Slída + kř. písek | 50x68x6 | Tmav ě hnědá | V ruce lepená | hlazený | vypíchan á k. | 30.22 |
| Plotiště n. L. - Součková cihelna | 10160 | Hruškovit á nádoba | tělo | Tmavě šedá | Tmav ě šedá | Ox.- red. | Vpichy (3) | Slída + kř. písek | 62x49x5-8 | hnědá | V ruce lepená | hlazený | vypíchan á k. | 30.23 |
| Plotiště n. L. - Součková cihelna | 10161 | Hruškovit á nádoba | tělo | Hnědo- černá | Světle černá | Ox.- red. | Vpichy (2) | Slída + kř. písek | 64x74x5 | Hněd o- černá | V ruce lepená | hlazený | vypíchan á k. | 30.24 |
| Plotiště n. L. - Součková cihelna | 10162 | Hruškovit á nádoba | Okraj + hrdlo | Světle černá | Světle černá | Ox.- red. | Vpichy (2) | slída | 40x54x5 | Světle hnědá | V ruce lepená | leštěná | vypíchan á k. | 30.25 |
| Plotiště n. L. - Součková cihelna | 10163 | Hruškovit á nádoba | Okraj + hrdlo | Šedo- hnědá | Šedo- hnědá | Ox.- red. | Vpichy (2) | Kř. Písek + slída | 47x50x3-5 | šedá | V ruce lepená | hlazený | Vypícha ná k. | 30.26 |

| | | | | | | | | | | | | | | |
|--|------------|-----------------------|------------------|--------------------------|-----------------------------|--------------|--------------------------|-------------------------|----------------|-----------------------------|------------------|---------------------|------------------|-------|
| Plotiště n. L. - Součková cihelna | 10164 | Hruškovit á nádoba | Okraj + hrdlo | Šedo- hnědá | černá | Ox.- red. | Vpichy (2) | Kř. písek | 58x41x3-7 | Žluto- šedá | V ruce lepená | Bez úpravy | Vypícha ná k. | 30.27 |
| Plotiště n. L. - Součková cihelna | 10165 | Hruškovit á nádoba | tělo | Světle černá | Světle černá | Ox.- red. | Vpichy (2) | Slída + kř. písek | 45x75x5 | Tmav ě šedo- hnědá | V ruce lepená | hlazený | Vypícha ná k. | 30.28 |
| Plotiště n. L. - Součková cihelna | 10166 | Hruškovit á nádoba | pata | černá | Tmav ě šedá | Ox.- red. | Vpichy (2) | Slída + kř. písek | 71x50x5 | Tmav ě hnědá | V ruce lepená | hlazený | Vypícha ná k. | 30.29 |
| Plotiště n. L. - Součková cihelna | 10167 | Hruškovit á nádoba | hrdlo | Hnědo- černá | černá | Ox.- red. | Vpichy (2) | Slída + kř. písek | 77x65x5 | Žluto- černá | V ruce lepená | hlazený | Vypícha ná k. | 30.30 |
| Plotiště n. L. - Součková cihelna | 10168 | miska | Okraj + hrdlo | Tmavě šedo- bělavá | Tmav ě šedo- hnědá | Ox.- red. | Vpichy (2) | Slída + kř. písek | 55x51x2-6 | Tmav ě šedo- hnědá | V ruce lepená | hlazený | Vypícha ná k. | 30.31 |
| Plotiště n. L. - Součková cihelna | 10169 | Hruškovit á nádoba | tělo | Tmavě šedá | Světle černá | Ox.- red. | Pupík + 2 vrypy | Slída + kř. písek | 58x56x4- 14 | žlutá | V ruce lepená | hlazený | Vypícha ná k. | 30.32 |
| Plotiště n. L. - Součková cihelna | 10170 b | Hruškovit á nádoba | tělo | šedá | šedá | Ox.- red. | Vpichy (3) + pupík | Slída + kř. písek | 42x40x5- 20 | šedá | V ruce lepená | Hlazený + omletý | Vypícha ná k. | 30.34 |

| | | | | | | | | | | | | | | |
|--|-------|----------|-------------------------|--------------------------|---------------------|--------------|-----------------------------------|-------------------------|------------------|-----------------|------------------|------------------------|------------------|-------|
| Plotiště n. L. - Součková cihelna | 10171 | neurčená | tělo | Hnědo- šedá | Hněd o- černá | Ox.- red. | Kulatý pupík | Slída + kř. písek | 73x51x10- 19 | Tmav ě šedá | V ruce lepená | Hrubě hlazený | Vypícha ná k. | 30.35 |
| Plotiště n. L. - Součková cihelna | 10172 | neurčená | Okraj + hrdlo | Žluto- šedá | žlutá | Ox.- red. | Ďůlkovité vrypy | Slída + kř. písek | 48x44x7- 10 | šedá | V ruce lepená | Bez úpravy | Vypícha ná k. | 30.36 |
| Plotiště nvypícha ná k.. L. - Součková cihelna | 10173 | neurčená | tělo | Šedo- hnědá | Žluto- černá | Ox.- red. | Ďůlkovité vrypy | Slída + kř. písek | 68x59x8 | žlutav á | V ruce lepená | omletý | Vypícha ná k. | 30.37 |
| Plotiště n. L. - Součková cihelna | 10174 | neurčená | tělo | Světle hnědá | Tmav ě šedá | Ox.- red. | pupík | Slída + kř. písek | 884x82x10 -14 | Tmav ě šedá | V ruce lepená | Bez úpravy | Vypícha ná k. | 30.38 |
| Plotiště n. L. - Součková cihelna | 10175 | neurčená | Hrdlo + podhrdl í | Černo- šedá | černá | Ox.- red. | pupík | Slída + kř. písek | 57x75x6- 17 | Tmav ě šedá | V ruce lepená | Hlazený + drsňný | Vypícha ná k. | 30.39 |
| Plotiště n. L. - Součková cihelna | 10176 | neurčená | Hrdlo + podhrdl í | Černo- hnědá | Světle černá | Ox.- red. | Vyrypova ná páska | Slída + kř. písek | 80x61x9- 11 | Světle černá | V ruce lepená | Bez úpravy | Vypícha ná k. | 30.40 |
| Plotiště n. L. - Součková cihelna | 10177 | neurčená | Hrdlo + podhrdl í | Světle hnědo- šedá | Tmav ě šedá | Ox.- red. | Plastická vyrypova ná páska | Slída + kř. písek | 66x88x9- 11 | Šedo- hnědá | V ruce lepená | Bez úpravy | Vypícha ná k. | 30.41 |

| | | | | | | | | | | | | | | |
|--|---------------|-----------------------|---------------------------|-----------------|---------------------|--------------|---------------------------------|-------------------------|----------------|---------------------|------------------|----------------|------------------|-------|
| Plotiště n. L. - Součková cihelna | 10178 | neurčená | Okraj + hrdlo | Světle hnědá | černá | Ox.- red. | - | Slída + kř. písek | 80x66x7- 11 | Černo- šedá | V ruce lepená | popraska ný | Vypícha ná k. | 30.42 |
| Plotiště n. L. - Součková cihelna | 10179 | nedochov án | | | | | | | | | | | | |
| Plotiště n. L. - Součková cihelna | Bez i.č. 1 | Hruškovit á nádoba | Okraj + hrdlo | černá | černá | Ox.- red. | Vpichy (2) | slída | 69x48x5 | Světle hnědá | V ruce lepená | leštěný | Vypícha ná k. | 30.46 |
| Plotiště n. L. - Součková cihelna | Bez i.č. 2 | Hruškovit á nádoba | Okraj + hrdlo | černá | Světle černá | Ox.- red. | Vpichy (2) | Slída + kř. písek | 38x49x5 | hnědá | V ruce lepená | hlazený | Vypícha ná k. | 30.47 |
| Plotiště n. L. - Součková cihelna | | | | | | | <u>10545 - 10601</u> | | | | | | | |
| Plotiště n. L. - Součková cihelna | 10545 a | miska | Okraj + tělo + pata | Černo- hnědá | Hněd o- černá | Ox.- red. | Vpichy (2) oboustran é | slída | 82x94x5-7 | Hněd o- černá | V ruce lepená | leštěný | Vypícha ná k. | 30.48 |
| Plotiště n. L. - Součková cihelna | 10545 b | miska | Okraj + tělo | Černo- hnědá | Hněd o- černá | Ox.- red. | Vpichy (2) | slída | 57x71x5-6 | Hněd o- černá | V ruce lepená | leštěný | Vypícha ná k. | 30.49 |

| | | | | | | | | | | | | | | |
|--|-------|-----------------------|------------------|-------------------------------------|--------------------|--------------|---------------|-------------------------|-----------|--------------------|------------------|------------------|------------------|-------|
| Plotiště n. L. - Součková cihelna | 10546 | Hruškovit á nádoba | tělo | šedá | Hněd o- šedá | Ox.- red. | Vpichy (2) | slída | 60x62x4 | Hněd o- šedá | V ruce lepená | hlazený | Vypícha ná k. | 30.50 |
| Plotiště n. L. - Součková cihelna | 10547 | Hruškovit á nádoba | tělo | Světle hnědá | černá | Ox.- red. | Vpichy (2) | Kř. písek | 51x41x2-3 | Světle hnědá | V ruce lepená | Hrubě hlazený | Vypícha ná k. | 30.51 |
| Plotiště n. L. - Součková cihelna | 10548 | Hruškovit á nádoba | pata | Tmavě žlutá | šedá | Ox.- red. | Vpichy (3) | Kř. písek | 42x39x3 | šedá | V ruce lepená | hlazený | Vypícha ná k. | 30.52 |
| Plotiště n. L. - Součková cihelna | 10549 | Hruškovit á nádoba | Okraj + hrdlo | Tmavě hnědá | Tmav ě hnědá | Ox.- red. | Vpichy (2) | Slída + kř. písek | 40x78x5 | Tmav ě hnědá | V ruce lepená | hlazený | Vypícha ná k. | 30.53 |
| Plotiště n. L. - Součková cihelna | 10550 | Hruškovit á nádoba | pata | Tmavě hnědá + světle hnědá | šedá | Ox.- red. | Vpichy (2) | Slída + kř. písek | 54x53x4 | Šedo- hnědá | V ruce lepená | hlazený | Vypícha ná k. | 30.54 |
| Plotiště n. L. - Součková cihelna | 10551 | Hruškovit á nádoba | tělo | Tmavě šedá | světle hnědá | Ox.- red. | Vpichy (2) | Slída + kř. písek | 76x62x7 | Šedo- hnědá | V ruce lepená | hlazený | Vypícha ná k. | 30.55 |
| Plotiště n. L. - Součková cihelna | 10552 | Hruškovit á nádoba | tělo | Světle černá | Tmav ě hnědá | Ox.- red. | Vpichy (2) | Slída + kř. písek | 48x48x7 | Světle hnědá | V ruce lepená | hlazený | Vypícha ná k. | 30.56 |

| | | | | | | | | | | | | | | |
|--|-------|-----------------------|------------------|-----------------|--------------------|--------------|---------------|-------------------------|-----------|--------------------|------------------|----------------------|------------------|-------|
| Plotiště n. L. - Součková cihelna | 10553 | Hruškovit á nádoba | tělo | Světle hnědá | Světle hnědá | Ox.- red. | Vpichy (2) | Slída + kř. písek | 50x38x5-6 | Světle hnědá | V ruce lepená | hlazený | Vypícha ná k. | 30.57 |
| Plotiště n. L. - Součková cihelna | 10554 | Hruškovit á nádoba | hrdlo | černá | černá | Ox.- red. | Vpichy (2) | Slída + kř. písek | 45x35x5 | hnědá | V ruce lepená | hlazený | Vypícha ná k. | 30.58 |
| Plotiště n. L. - Součková cihelna | 10555 | Hruškovit á nádoba | hrdlo | Světle černá | šedá | Ox.- red. | Vpichy (2) | Slída + kř. písek | 34x45x3 | Světle hnědá | V ruce lepená | hlazený | Vypícha ná k. | 30.59 |
| Plotiště n. L. - Součková cihelna | 10556 | Hruškovit á nádoba | tělo | Tmavě šedá | Tmav ě šedá | Ox.- red. | Vpichy (2) | slída | 51x53x5 | Světle hnědá | V ruce lepená | hlazený | Vypícha ná k. | 30.60 |
| Plotiště n. L. - Součková cihelna | 10557 | Hruškovit á nádoba | tělo | Světle černá | Světle černá | Ox.- red. | Vpichy (3) | Slída + kř. písek | 52x51x4 | hnědá | V ruce lepená | hlazený | Vypícha ná k. | 30.61 |
| Plotiště n. L. - Součková cihelna | 10558 | Hruškovit á nádoba | tělo | černá | Tmav ě hnědá | Ox.- red. | Vpichy (2) | slída | 52x67x5 | Hněd o- šedá | V ruce lepená | Hlazený + leštěný | Vypícha ná k. | 30.62 |
| Plotiště n. L. - Součková cihelna | 10559 | Hruškovit á nádoba | Okraj + hrdlo | Světle černá | Světle černá | Ox.- red. | Vpichy (2) | slída | 57x54x5 | Světle černá | V ruce lepená | hlazený | Vypícha ná k. | 30.63 |

| | | | | | | | | | | | | | | |
|--|--------------------------|-----------------------|------------------|---------------------------|--------------------------|--------------|---------------|-------------------------|-----------|-----------------------------|------------------|----------------------------|------------------|-------|
| Plotiště n. L. - Součková cihelna | 10560 | Hruškovit á nádoba | Okraj + hrdlo | černá | černá | Ox.- red. | Vpichy (2) | slída | 35x40x3-5 | Světle hnědá | V ruce lepená | hlazený | Vypícha ná k. | 30.64 |
| Plotiště n. L. - Součková cihelna | 10561 (nečiteln é) | Hruškovit á nádoba | tělo | Tmavě šedá | Světle hnědá | Ox.- red. | Vpichy (2) | Slída + kř. písek | 48x22x6 | Světle hnědá | V ruce lepená | hlazený | Vypícha ná k. | 30.65 |
| Plotiště n. L. - Součková cihelna | 10562 | Hruškovit á nádoba | tělo | černá | černá | Ox.- red. | Vpichy (2) | Slída + kř. písek | 50x44x6 | Světle hnědá | V ruce lepená | hlazený | Vypícha ná k. | 30.66 |
| Plotiště n. L. - Součková cihelna | 10563 | neurčená | tělo | Černo- červená | Světle hnědá | Ox.- red. | – | Slída + kř. písek | 55x60x5 | Tmav ě šedo- hnědá | V ruce lepená | hlazený | Vypícha ná k. | |
| Plotiště n. L. - Součková cihelna | 10564 | neurčená | Okraj + hrdlo | Hnědo- načervena lá | černá | Ox.- red. | – | Slída + kř. písek | 55x45x5 | Tmav ě šedá | V ruce lepená | Bez úpravy + drsněný | Vypícha ná k. | |
| Plotiště n. L. - Součková cihelna | 10565 | neurčená | tělo | Hnědo- šedá | šedá | Ox.- red. | – | Slída + kř. písek | 85x62x7 | šedá | V ruce lepená | hlazený | Vypícha ná k. | |
| Plotiště n. L. - Součková cihelna | 10566 | neurčená | Okraj + hrdlo | Tmavě šedo- hnědá | Světle šedo- hnědá | Ox.- red. | – | slída | 48x68x5 | Hněd o- šedá | V ruce lepená | hlazený | Vypícha ná k. | |

| | | | | | | | | | | | | | | |
|--|-------|----------|------------------|-----------------------------|---------------------|--------------|-------------------------------|-------------------------|----------------|--------------------|------------------|---------------|------------------|-------|
| Plotiště n. L. - Součková cihelna | 10567 | neurčená | výduť | Tmavě hnědo- červená | Tmav ě šedá | Ox.- red. | - | Slída + kř. písek | 60x40x3 | Tmav ě šedá | V ruce lepená | hlazený | Vypícha ná k. | |
| Plotiště n. L. - Součková cihelna | 10568 | neurčená | Dno + pata | Tmavě hnědá + červená | Hněd o- černá | Ox.- red. | - | Slída + kř. písek | 47x46x2-3 | hnědá | V ruce lepená | hlazený | Vypícha ná k. | 30.67 |
| Plotiště n. L. - Součková cihelna | 10569 | neurčená | Okraj + hrdlo | Tmavě hnědá | šedá | Ox.- red. | - | slída | 62x54x4-6 | šedá | V ruce lepená | hlazený | Vypícha ná k. | |
| Plotiště n. L. - Součková cihelna | 10570 | neurčená | Hrdlo + tělo | Hnědo- červená | šedá | Ox.- red. | - | - | 52x57x3-6 | Šedo- hnědá | V ruce lepená | Bez úpravy | Vypícha ná k. | 30.68 |
| Plotiště n. L. - Součková cihelna | 10571 | neurčená | tělo | Tmavě hnědá | Tmav ě šedá | Ox.- red. | Nehtovité d'olíky | Slída + kř. písek | 81x62x7 | hnědá | V ruce lepená | hlazený | Vypícha ná k. | 30.69 |
| Plotiště n. L. - Součková cihelna | 10572 | neurčená | tělo | Tmavě šedá | šedá | Ox.- red. | Podlouhlý pupík | Kř. písek | 40x45x3- 26 | Šedo- hnědá | V ruce lepená | omletý | Vypícha ná k. | 30.70 |
| Plotiště n. L. - Součková cihelna | 10573 | neurčená | tělo | hnědá | Šedo- hnědá | Ox.- red. | Provrtané úško + vpichy | Slída + kř. písek | 40x52x4- 22 | Hněd o- šedá | V ruce lepená | hlazený | Vypícha ná k. | 30.71 |

| | | | | | | | | | | | | | | |
|--|-------|----------|----------------------------------|-------|----------------|--------------|---------------------|-------------------------|----------------|----------------|------------------|---------|------------------|-------|
| Plotiště n. L. - Součková cihelna | 10574 | neurčená | Okraj + hrdlo | hnědá | Tmav ě šedá | Ox.- red. | Vertikální pupík | Slída + kř. písek | 41x68x7- 13 | Šedo- hnědá | V ruce lepená | hlazený | Vypícha ná k. | 30.72 |
| Plotiště n. L. - Součková cihelna | 10575 | neurčená | Kulatý střep (kolečk o) | černá | černá | Ox.- red. | provrtán | Slída + kř. písek | 39x36x5 | hnědá | V ruce lepená | hlazený | Vypícha ná k. | 30.73 |

Krabice č. 30 (nekeramické artefakty)

| Naleziště | Inventární číslo | Druh předmětu | Materiál | Výzdoba | Rozměry (ŠxVxT) | Datace | Odkaz na vyobrazení |
|--|---------------------|---------------|----------|---------|--------------------|--------------|------------------------|
| Plotiště n. L. - Součková cihelna | 10170 a | Pazourek (ŠI) | kámen | — | | Vypíchaná k. | 30.33 |
| Plotiště n. L. - Součková cihelna | 10180-10193 | pazourky | kámen | - | | Vypíchaná k. | 30.34 |
| Plotiště n. L. - Součková cihelna | 10194 | pazourek | kámen | - | | Vypíchaná k. | 30.44 |
| Plotiště n. L. - Součková cihelna | 10195 | pazourek | kámen | - | | Vypíchaná k. | 30.45 |

| | | | | | | | |
|--|-------------|-----------------------------|-------|---|--|--------------|-------|
| Plotiště n. L. - Součková cihelna | 10576-10592 | pazourky | kámen | - | | Vypíchaná k. | 30.74 |
| Plotiště n. L. - Součková cihelna | 10593 | šídlo | kost | - | | Vypíchaná | |
| Plotiště n. L. - Součková cihelna | 10594-10601 | Kosti (lidské i zvířecí) | kost | - | | Vypíchaná k. | |

Krabice č. 31

| Naleziště | Inventární číslo | Druh nádoby | Typ střepu | Barva povrchu | Barva vnitřní | Výpal | Výzdoba | Ostřívo | Rozměry(š,v,t) | Lom (barva) | Vytváření | Povrch | Datace | Odkaz na vyobrazení |
|------------------------------------|------------------|----------------|--------------------------|---------------|------------------|-----------|----------------------------|---------------|----------------|-------------|-----------|-------------|----------------|---------------------|
| Plotiště n. L. - Součkov a cihelna | 9014 | Bezuchá nádoba | Okraj + hrdlo + podhrdlí | Hnědo-žlutá | Hnědo-žluto-šedá | Ox./red . | Žebrovité vývalky + vlnice | Slída křemen | 96x72x7 | Hnědo-žlutá | Na kruhu | Bez úprav y | Doba hradištní | 31.1 |
| Plotiště n. L. - Součkov a cihelna | 9015 | Bezuchá nádoba | Okraj+ Hrdlo+ podhrdlí | Hnědo-žlutá | Hnědo-žluto-šedá | Ox./red . | Žebrovité vývalky + vlnice | Slída+ křemen | 47x73x7 | Hnědo-žlutá | Na kruhu | Bez úprav y | Doba hradištní | 31.2 |
| Plotiště n. L. - Součkov a cihelna | 9016 | Bezuchá nádoba | hrdlo | Šedo-hnědá | Hndo-šedá | Ox./red . | Rýhy z obou stran | slída | 69x56x12 | Šedo-hnědá | V ruce | omletý | Doba hradištní | 31.3 |

Krabice č. 32

| Naleziště | Inventární číslo | Druh nádoby | Typ střepu | Barva povrchu | Barva vnitřní | Výpal | Výzdoba | Ostřivo | Rozměry(š,v,t) | Lom (barva) | Vytváření | Povrch | Datace | Odkaz na vyobrazení |
|------------------------------------|------------------|-------------------|---------------|---------------|---------------|----------|------------|-------------------|----------------|--------------|---------------|---------|--------------|---------------------|
| Plotiště n. L. - Součkov a cihelna | 7234 | hruškovitá nádoba | tělo | světle žlutá | světle žlutá | ox.red . | vpichy (2) | slída + kř. písek | 37x50x4 | tmavě hnědá | v ruce lepená | hlazený | vypíchaná k. | 32.1 |
| Plotiště n. L. - Součkov a cihelna | 7235 | hruškovitá nádoba | tělo | světle šedá | tmavě šedá | ox.red . | vpichy (2) | — | 53x22x6 | tmavě šedá | v ruce lepená | hlazený | vypíchaná k. | 32.2 |
| Plotiště n. L. - Součkov a cihelna | 7236 | hruškovitá nádoba | tělo | žluto-bělavá | žluto-bělavá | ox. | vpichy (2) | kř. písek | 36x31x4 | žluto-bělavá | v ruce lepená | hlazený | vypíchaná k. | 32.3 |
| Plotiště n. L. - Součkov a cihelna | 7237 | Hruškovitá nádoba | Okraj + hrdlo | černá | Světle černá | Ox.-red. | Vpichy (2) | slída | 28x27x3-6 | žlutavá | V ruce lepená | hlazený | Vypíchaná k. | 32.4 |

| | | | | | | | | | | | | | | |
|---|------|----------------------|------------------|-------------------------|-------------------------|--------------|---------------|-------------------------|-----------|----------------|------------------|-------------|------------------|-------|
| Plotiště n. L. - Součkov a cihelna | 7238 | Hruškovitá nádoba | Okraj + hrdlo | Tmavě šedo- černá | Tmavě šedo- černá | Ox.- red. | Vpichy (2) | Kř. písek | 22x24x2-4 | hnědá | V ruce lepená | hlazen ý | Vypíchan á k. | 32.5 |
| Plotiště n. L. - Součkov a cihelna | 7239 | Hruškovitá nádoba | tělo | Světle žlutá | šedá | Ox. | Vpichy (2) | slída | 25x35x3 | Žluto- šedá | V ruce lepená | hlazen ý | Vypíchan á k. | 32.6 |
| Plotiště n. L. - Součkov a cihelna | 7240 | Hruškovitá nádoba | hrdlo | Tmavě šedá | Černo- šedá | Ox.- red. | Vpichy (2) | Slída + kř. písek | 48x31x4 | Tmavě šedá | V ruce lepená | hlazen ý | Vypíchan á k. | 32.7 |
| Plotiště n. L. - Součkov a cihelna | 7241 | Hruškovitá nádoba | Okraj + hrdlo | žlutá | žlutá | Ox. | Vpichy (2) | slída | 22x38x5 | žlutá | V ruce lepená | hlazen ý | Vypíchan á k. | 32.8 |
| Plotiště n. L. - Součkov a cihelna | 7242 | Hruškovitá nádoba | tělo | Šedo- žlutá | Šedo- žlutá | Ox.- red. | Vpichy (2) | Slída + kř. písek | 52x29x6 | Šedo- žlutá | V ruce lepená | hlazen ý | Vypíchan á k. | 32.9 |
| Plotiště n. L. - Součkov a cihelna | 7243 | Hruškovitá nádoba | tělo | žlutá | Hnědo- šedá | Ox.- red. | Vpichy (2) | Kř. písek | 40x35x4 | Hnědo- šedá | V ruce lepená | hlazen ý | Vypíchan á k. | 32.10 |
| Plotiště n. L. - Součkov a cihelna | 7244 | Hruškovitá nádoba | tělo | Světle šedá | Světle šedá | Ox. | — | Slída + kř. písek | 62x47x4 | Světle šedá | V ruce lepená | hlazen ý | Vypíchan á k. | |

| | | | | | | | | | | | | | | | |
|---|------|--------------------------|------------------|----------------|-----------------|--------------|---|-------------------------|----------|-------------------------|------------------|----------------------|------------------|-------|--|
| Plotiště n. L. - Součkov a cihelna | 7245 | nedochová n | | | | | | | | | | | | | |
| Plotiště n. L. - Součkov a cihelna | 7246 | přepálený | | | | | | | | | | | | | |
| Plotiště n. L. - Součkov a cihelna | 7247 | Hruškovitá nádob a | Okraj + hrdlo | Tmavě šedá | Tmavě šedá | Ox.- red. | — | slída | 44x30x5 | Žluto- šedá | V ruce lepený | hlazen ý | Vypíchan á k. | 32.11 | |
| Plotiště n. L. - Součkov a cihelna | 7248 | Hruškovitá nádob a | Okraj + hrdlo | Žluto- šedá | hnědá | Ox.- red. | — | Slída + kř. písek | 42x38x6 | Tmavě šedá | V ruce lepená | Bez úpravy | Vypíchan á k. | | |
| Plotiště n. L. - Součkov a cihelna | 7249 | Hruškovitá nádob a | tělo | Tmavě šedá | žlutá | Ox.- red. | — | Slída + kř. písek | 53x42x10 | Tmavě šedá | V ruce lepená | Bez úpravy | Vypíchan á k. | | |
| Plotiště n. L. - Součkov a cihelna | 7250 | Hruškovitá nádob a | Okraj + hrdlo | hnědá | Tmavě šedá | Ox.- red. | — | Slída + kř. písek | 58x53x6 | Tmavě šedá | V ruce lepená | Hrubě hlazen ý | Vypíchan á k. | 32.12 | |
| Plotiště n. L. - Součkov a cihelna | 7251 | Hruškovitá nádob a | tělo | Tmavě šedá | Světle černá | Ox.- red. | — | Slída + kř. písek | 65x63x9 | Tmavě šedo- černá | V ruce lepená | Bez úpravy | Vypíchan á k. | | |

| | | | | | | | | | | | | | | |
|---|-----------|-------------------------|------------------|--------------------------|-------------------------|--------------|---|-------------------------|-----------|-------------------------|------------------|-------------------------|------------------|-------|
| Plotiště n. L. - Součkov a cihelna | 7252 | Hruškovitá nádobá | tělo | Světle šedá | hnědá | Ox.- red. | — | Kř. písek | 73x73x7 | hnědá | V ruce lepená | hlazen ý | Vypíchan á k. | |
| Plotiště n. L. - Součkov a cihelna | 7253 a | Polokulovit á nádobá | tělo | Hnědo -žlutá | Tmavě -šedá | Ox.- red. | — | Slída + kř. písek | 112x145x9 | Tmavě šedá | V ruce lepená | Bez úpravy | Vypíchan á k. | |
| Plotiště n. L. - Součkov a cihelna | 7253 b | Polokulovit á nádobá | tělo | Žluto- šedo- hnědá | žlutavá | Ox.- red. | — | Slída + kř. písek | 100x65x8 | žlutav á | V ruce lepená | Bez úpravy | Vypíchan á k. | |
| Plotiště n. L. - Součkov a cihelna | 7253 c | Polokulovit á nádobá | tělo | Žluto- hnědá | Tmavě šedo- černá | Ox.- red. | — | Slída + kř. písek | 78x94x10 | Tmavě šedo- černá | V ruce lepená | Bez úpravy | Vypíchan á k. | |
| Plotiště n. L. - Součkov a cihelna | 7254 | Polokulovit á nádobá | Okraj + hrdlo | Hnědo -černá | Světle černá | Ox.- red. | — | Slída + kř. písek | 48x54x6-7 | Hnědo -černá | V ruce lepená | Bez úpravy | Vypíchan á k. | 32.13 |
| Plotiště n. L. - Součkov a cihelna | 7255 | Polokulovit á nádobá | Okraj + hrdlo | Žluto- šedá | hnědá | Ox.- red. | — | Slída + kř. písek | 60x57x3-7 | hnědá | V ruce lepená | Hlazen ý + omletý | Vypíchan á k. | 32.14 |
| Plotiště n. L. - Součkov a cihelna | 7256 | Polokulovit á nádobá | Okraj + hrdlo | Světle žlutá | Žluto- hnědá | Ox.- red. | — | Kř. písek | 40x27x5 | Žluto- hnědá | V ruce lepená | hlazen ý | Vypíchan á k. | 32.15 |

| | | | | | | | | | | | | | | |
|---|------|----------------------|-------------------------|----------------|----------------|--------------|-----------------|-------------------------|-----------|-----------------|------------------|-------------------------|-------------------|-------|
| Plotiště n. L. - Součkov a cihelna | 7257 | Hruškovitá nádoba | Okraj + hrdlo | žlutav á | žlutavá | Ox. | Vpichy (2) | slída | 88x65x5 | žlutá | V ruce lepená | hlazen ý | Vypíchan á k . | 32.16 |
| Plotiště n. L. - Součkov a cihelna | 7258 | Hruškovitá nádoba | Hrdlo + podhrdl í | Černo- šedá | hnědá | Ox.- red. | — | Kř. písek | 53x40x3-5 | hnědá | V ruce lepená | omletý | Vypíchan á k. | |
| Plotiště n. L. - Součkov a cihelna | 7259 | Hruškovitá nádoba | Hrdlo + podhrdl í | šedá | Šedo- hnědá | Ox.- red. | — | Slída + kř. písek | 36x45x4 | Šedo- hnědá | V ruce lepená | omletý | Vypíchan á k. | |
| Plotiště n. L. - Součkov a cihelna | 7260 | Hruškovitá nádoba | tělo | žlutá | Žluto- šedá | Ox. | Vpichy (2) | slída | 32x29x5 | Žluto- šedá | V ruce lepená | hlazen ý | Vypíchan á k. | 32.17 |
| Plotiště n. L. - Součkov a cihelna | 7261 | Hruškovitá nádoba | Okraj + hrdlo | Tmavě hnědá | Tmavě hnědá | Ox.- red. | Vpichy (2) | slída | 27x42x4 | Tmavě hnědá | V ruce lepená | Hlazen ý + omletý | Vypíchan á k. | 32.18 |
| Plotiště n. L. - Součkov a cihelna | 7262 | Hruškovitá nádoba | Okraj + hrdlo | Tmavě hnědá | Tmavě hnědá | Ox.- red. | Vpichy (2) | slída | 36x30x5 | Žluto- hnědá | V ruce lepená | Bez úpravy | Vypíchan á k. | 32.19 |
| Plotiště n. L. - Součkov a cihelna | 7263 | Hruškovitá nádoba | Okraj + hrdlo | černá | černá | Ox.- red. | Vpichy (2,3) | Kř. písek | 33x35x4 | černý | V ruce lepená | Hlazen ý + omletý | Vypíchan á k. | 32.20 |

| | | | | | | | | | | | | | | |
|---|------|----------------------|------------------|-------------------------|----------------------------|--------------|--------------------|-------------------------|------------|---------------------------|------------------|-------------------------|------------------|-------|
| Plotiště n. L. - Součkov a cihelna | 7264 | Hruškovitá nádoba | Okraj + hrdlo | černá | Tmavě hnědo- žlutavá | Ox.- red. | Vpichy (4) | Slída + kř. písek | 38x40x5 | Tmavě hně.- žlutavá | V ruce lepená | Hlazen ý + omletý | Vypíchan á k. | 32.21 |
| Plotiště n. L. - Součkov a cihelna | 7265 | Hruškovitá nádoba | tělo | Tmavě hnědá | Světle černá | Ox.- red. | Vpichy (2) | — | 34x25x7-8 | Tmavě hnědá | V ruce lepená | hlazen ý | Vypíchan á k. | 32.22 |
| Plotiště n. L. - Součkov a cihelna | 7266 | Hruškovitá nádoba | tělo | černá | Černo- šedá | Ox.- red. | Vpichy (2) | — | 35x27x4-5 | Černo- šedá | V ruce lepená | hlazen ý | Vypíchan á k. | 32.23 |
| Plotiště n. L. - Součkov a cihelna | 7267 | Hruškovitá nádoba | Okraj + hrdlo | Tmavě šedo- černá | Tmavě hnědá | Ox.- red. | — | Kř. písek | 47x40x6-9 | Tmavě hnědá | V ruce lepená | Bez úpravy | Vypíchan á k. | 32.24 |
| Plotiště n. L. - Součkov a cihelna | 7268 | Hruškovitá nádoba | Tělo | Tmavě hnědá | Hnědo- šedá | Ox.- red. | Hrotovitý pupek | Slída + kř. písek | 38x30x5-18 | Světle hnědá | V ruce lepená | Hlazen ý + omletý | Vypíchan á k. | 32.25 |
| Plotiště n. L. - Součkov a cihelna | 7269 | Hruškovitá nádoba | Okraj + hrdlo | Tmavě hnědá | Tmavě hnědá | Ox.- red. | Vpichy (2,3) | slída | 36x53x5 | Tmavě hnědá | V ruce lepená | hlazen ý | Vypíchan á k. | 32.26 |
| Plotiště n. L. - Součkov a cihelna | 7270 | Hruškovitá nádoba | tělo | černá | Šedo- žlutá | Ox.- red. | Vpichy (2,4) | slída | 44x40x6-10 | Šedo- žlutá | V ruce lepená | hlazen ý | Vypíchan á k. | 32.27 |

| | | | | | | | | | | | | | | |
|---|------|----------------------|------------------|-----------------------------------|--------------------------|--------------|---------------|-------------------------|-----------|-------------------------|------------------|------------------------------|------------------|-------|
| Plotiště n. L. - Součkov a cihelna | 7271 | Hruškovitá nádoba | Okraj + hrdlo | Žluto- hnědá | hnědá | Ox.- red. | Vpichy (2) | slída | 24x33x4 | Žluto- hnědá | V ruce lepená | Silně omletý | Vypíchan á k. | 32.28 |
| Plotiště n. L. - Součkov a cihelna | 7272 | Hruškovitá nádoba | Okraj + hrdlo | Tmavě hnědá | hnědá | Ox.- red. | Vpichy (2) | Kř. písek | 31x36x5 | žlutá | V ruce lepená | omletý | Vypíchan á k. | 32.29 |
| Plotiště n. L. - Součkov a cihelna | 7273 | Hruškovitá nádoba | Okraj + hrdlo | černá | Tmavě šedá | Ox.- red. | Vpichy (2) | Kř. písek | 33x35x6 | Tmavě hnědá | V ruce lepená | Hlazen ý + omletý | Vypíchan á k. | 32.30 |
| Plotiště n. L. - Součkov a cihelna | 7274 | Hruškovitá nádoba | tělo | černá | Tmavě šedá | Ox.- red. | Vpichy (2) | slída | 41x25x4 | Žluto- šedá | V ruce lepená | Bez úpravy + omletá | Vypíchan á k. | 32.31 |
| Plotiště n. L. - Součkov a cihelna | 7275 | Hruškovitá nádoba | Okraj + hrdlo | Tmavě šedo- žlutá | Tmavě šedo- žlutá | Ox.- red. | — | slída | 59x46x9 | Tmavě šedo- žlutá | V ruce lepená | Bez úpravy | Vypíchan á k. | 32.32 |
| Plotiště n. L. - Součkov a cihelna | 7276 | Hruškovitá nádoba | tělo | Tmavě šedá + světle šedá | Světle hnědo- šedá | Ox.- red. | — | Slída + kř. písek | 35x37x4-6 | hnědá | V ruce lepená | hlazen ý | Vypíchan á k. | |
| Plotiště n. L. - Součkov a cihelna | 7277 | Hruškovitá nádoba | tělo | černá | Tmavě šedá | Ox.- red. | — | Kř. písek | 35x58x8 | Tmavě šedá | V ruce lepená | leštěný | Vypíchan á k. | |

| | | | | | | | | | | | | | | |
|---|------|----------------------|------------------|--------------------------------|-----------------|--------------|------------------------------------|----------------------------|------------|----------------|------------------|-----------------------------------|------------------|---------|
| Plotiště n. L. - Součkov a cihelna | 7278 | Hruškovitá nádoba | tělo | Světle černá | Tmavě hnědá | Ox.- red. | — | Slída + kř. písek | 46x51x5-8 | hnědá | V ruce lepená | Bez úpravy + drsňen ý | Vypíchan á k. | |
| Plotiště n. L. - Součkov a cihelna | 7279 | Hruškovitá nádoba | tělo | černá | hnědá | Ox.- red. | — | Slída + kř. písek | 43x55x5-11 | hnědá | V ruce lepená | leštěný | Vypíchan á k. | |
| Plotiště n. L. - Součkov a cihelna | 7280 | Hruškovitá nádoba | Okraj + hrdlo | černá | Tmavě hnědá | Ox.- red. | — | Kř. Písek + slída | 75x62x5-8 | Tmavě hnědá | V ruce lepená | drsňen ý | Vypíchan á k. | 32.33 |
| Plotiště n. L. - Součkov a cihelna | 7282 | neurčená | tělo | Tmavě hnědo- žlutav á | Světle černá | Ox.- red. | Vpichy (4) | Slída + kř. písek | 56x47x8-11 | Tmavě hnědá | V ruce lepená | omletý | Vypíchan á k. | 32.34.1 |
| Plotiště n. L. - Součkov a cihelna | 7283 | neurčená | tělo | Tmavě šedá | Světle černá | Ox.- red. | Vpichy (4) | Slída + kř. písek | 43x45x9 | Tmavě hnědá | V ruce lepená | Omletý + bez úpravy | Vypíchan á k. | 32.35 |
| Plotiště n. L. - Součkov a cihelna | 7284 | neurčená | tělo | Tmavě šedo- žlutá | Světle černá | Ox.- red. | Vpichy (2) + nehtové d'olíky | Slída + kř. písek | 42x49x9 | Tmavě hnědá | V ruce lepená | Bez úpravy + omletý | Vypíchan á k. | 32.36 |
| Plotiště n. L. - Součkov a cihelna | 7285 | neurčená | Okraj + hrdlo | Světle černá | Světle černá | Ox.- red. | Vpichy (4) | Kř. písek | 56x44x4-7 | Tmavě hnědá | V ruce lepená | Bez úpravy + omletý | Vypíchan á k. | 32.37 |

| | | | | | | | | | | | | | | |
|---|------|----------|------------------|-------------------------|-------------------------|--------------|------------|-------------------------|-----------------|-------------------------|------------------|------------------------------|------------------|-------|
| Plotiště n. L. - Součkov a cihelna | 7286 | neurčená | Okraj + hrdlo | Tmavě hnědá | Tmavě hnědá | Ox.- red. | — | Kř. písek | 42x47x5-11 | Tmavě hnědá | V ruce lepená | Hlazen ý + drsněn ý | Vypíchan á k. | 32.38 |
| Plotiště n. L. - Součkov a cihelna | 7287 | neurčená | Okraj + hrdlo | Tmavě šedo- žlutá | Tmavě šedo- žlutá | Ox.- red. | Vpichy (2) | Slída + kř. písek | 50x45x7 | Tmavě šedo- žlutá | V ruce lepená | Bez úpravy | Vypíchan á k. | 32.39 |
| Plotiště n. L. - Součkov a cihelna | 7288 | neurčená | tělo | Žluto- šedá | hnědá | Ox.- red. | — | Slída + kř. písek | 34x36x8-10 | hnědá | V ruce lepená | Hlazen ý + drsněn ý | Vypíchan á k. | |
| Plotiště n. L. - Součkov a cihelna | 7289 | neurčená | tělo | Tmavě šedo- hnědá | hnědá | Ox.- red. | — | Slída + kř. písek | 62x57x10 | hnědá | V ruce lepená | Bez úpravy | Vypíchan á k. | |
| Plotiště n. L. - Součkov a cihelna | 7290 | neurčená | tělo | Tmavě šedo- žlutá | Tmavě hnědá | Ox.- red. | — | Slída + kř. písek | 103x63x7- 10 | Hnědo- šedá | V ruce lepená | Bez úpravy | Vypíchan á k. | |
| Plotiště n. L. - Součkov a cihelna | 7291 | neurčená | tělo | Žluto- šedá | hnědá | Ox.- red. | — | slída | 57x43x9 | hnědá | V ruce lepená | Bez úpravy | Vypíchan á k. | |
| Plotiště n. L. - Součkov a cihelna | 7292 | neurčená | tělo | Tmavě šedá | hnědá | Ox.- red. | — | Kř. písek | 35x40x7 | hnědá | V ruce lepená | Hrubě hlazen ý | Vypíchan á k. | |

| | | | | | | | | | | | | | | |
|--|------|----------|------------------|---------------|-------|--------------|-----------------------------------|-------------------------|-----------------|-------|------------------|-------------------------|------------------|-------|
| Plotiště n. L. - Součková a cihelna | 7293 | neurčená | tělo | Tmavě šedá | hnědá | Ox.- red. | — | Slída + kř. písek | 39x47x5-8 | hnědá | V ruce lepená | hlazen ý | Vypíchan á k. | |
| Plotiště n. L. - Součková a cihelna | 7294 | neurčená | hrdlo | černá | černá | Ox.- red. | Plast. přeseká. páska | Slída + kř. písek | 90x55x10- 22 | černá | V ruce lepená | Hlazen ý + omletý | Vypíchan á k. | 32.40 |
| Plotiště n. L. - Součková a cihelna | 7295 | neurčená | Okraj + hrdlo | černá | černá | Ox.- red. | Plastic. Přesekávan á páska | Slída + kř. písek | 77x89x9-21 | černá | V ruce lepená | Hlazen ý + omletý | Vypíchan á k. | 32.41 |

Krabice č. 32

| Naleziště | Inventární číslo | Druh předmětu | Materiál | Výzdoba | Rozměry (ŠxVxT) | Datace | Odkaz na vyobrazení |
|--|---------------------|---------------|-----------------------|---------|--------------------|--------------|------------------------|
| Plotiště n. L. - Součková cihelna | 7281 | drtidlo | Hrubě zrnitý kámen | — | 143x90x22-30 | Vypíchaná k. | 32.34.2 |

Krabice č. 33.

| Naleziště | Inventární číslo | Druh nádoby | Typ střepu | Barva povrchu | Barva vnitřní | Výpal | Výzdoba | Ostrívo | Rozměry(š,v,t) | Lom (barva) | Vytváření | Povrch | Datace | Odkaz na vyobrazení |
|-----------------------------------|------------------|-------------------|---------------|---------------|---------------|----------|---------|-------------------|----------------|--------------|---------------|------------|--------------|---------------------|
| Plotiště n. L. - Součková cihelna | 5041 | Hruškovitá nádoba | Okraj + hrdlo | světle hnědá | Tmavě hnědá | Ox.-red. | – | Slída | 72x75x6 | tmavě hnědá | V ruce lepená | hlazený | Vypíchaná k. | 33.1 |
| Plotiště n. L. - Součková cihelna | 5042 | Hruškovitá nádoba | Okraj + hrdlo | Tmavě hnědá | Tmavě hnědá | Ox.-red. | – | Slída + kř. písek | 73x64x8 | Tmavě hnědá | V ruce lepená | hlazený | Vypíchaná k. | 33.2 |
| Plotiště n. L. - Součková cihelna | 5043 | Hruškovitá nádoba | Okraj + drdlo | Tmavě hnědá | Světle černá | Ox.-red. | – | Slída + kř. písek | 90x60x8 | Světle černá | V ruce lepená | Bez úpravy | Vypíchaná k. | 33.3 |
| Plotiště n. L. - Součková cihelna | 5044 | Hruškovitá nádoba | Okraj + hrdlo | Tmavě hnědá | Tmavě hnědá | Ox.-red. | – | Slída + kř. písek | 53x57x8 | Tmavě šedá | V ruce lepená | hlazený | Vypíchaná k. | 33.4 |
| Plotiště n. L. - Součková cihelna | 5045 | Hruškovitá nádoba | okraj | Světle černá | Tmavě šedá | Ox.-red. | – | Slída + kř. písek | 96x48x8 | černá | V ruce lepená | leštěný | Vypíchaná k. | 33.5 |

| | | | | | | | | | | | | | | |
|--|------|----------------------|------------------|--------------------------|-----------------|--------------|---------------|-------------------------|-----------|-----------------|------------------|----------------------|-----------------|-------|
| Plotiště n. L. - Součková cihelna | 5046 | Hruškovitá nádoba | Tělo + pata | Světle černo- šedá | Tmavě šedá | Ox.- red. | Vpichy (3) | Slída + kř. písek | 39x99x4-7 | Černo- šedá | V ruce lepená | hlazený | Vypíchaná k. | 33.6 |
| Plotiště n. L. - Součková cihelna | 5047 | Hruškovitá nádoba | Okraj + hrdlo | Tmavě hnědá | Tmavě hnědá | Ox.- red. | - | slída | 53x73x6-7 | Světle černá | V ruce lepená | hlazený | Vypíchaná k. | 33.7 |
| Plotiště n. L. - Součková cihelna | 5048 | Hruškovitá nádoba | Okraj + hrdlo | černá | černá | Ox.- red. | - | Kř. písek | 48x51x5-6 | černá | V ruce lepená | Hlazený + leštěný | Vypíchaná k. | 33.8 |
| Plotiště n. L. - Součková cihelna | 5049 | Hruškovitá nádoba | Okraj + hrdlo | Světle černo- šedá | Světle černá | Ox.- red. | Vpichy (2) | slída | 38x25x7 | Světle černá | V ruce lepená | hlazený | Vypíchaná k. | 33.9 |
| Plotiště n. L. - Součková cihelna | 5050 | Hruškovitá nádoba | tělo | bělavá | bělavá | Ox. | - | Slída + kř. písek | 69x61x4-8 | bělavý | V ruce lepená | hlazený | Vypíchaná k. | 33.10 |
| Plotiště n. L. - Součková cihelna | 5051 | Hruškovitá nádoba | Okraj + hrdlo | Světle černo- šedá | Světle černá | Ox.- red. | - | Slída + kř. písek | 50x75x5-7 | Světle černá | V ruce lepená | hlazený | Vypíchaná k. | 33.11 |
| Plotiště n. L. - Součková cihelna | 5052 | Hruškovitá nádoba | Okraj + hrdlo | černá | černá | Ox.- red. | - | Kř. písek | 50x33x6 | černá | V ruce lepená | hlazený | Vypíchaná k. | 33.12 |

| | | | | | | | | | | | | | | |
|--|------|----------------------|------------------|--------------------------|--------------------------|--------------|-------------------|-------------------------|-----------|--------------------------|------------------|------------------------|-----------------|-------|
| Plotiště n. L. - Součková cihelna | 5053 | Hruškovitá nádoba | tělo | Světle hnědá | Tmavě šedá | Ox.- red. | Vpichy (4) | Kř. písek | 44x39x4 | Tmavě šedá | V ruce lepená | hlazený | Vypíchaná k. | 33.13 |
| Plotiště n. L. - Součková cihelna | 5054 | Hruškovitá nádoba | Okraj + hrdlo | Světle šedá | Světle šedá | Ox. | Svislé d'olíky | Slída + kř. písek | 90x67x6 | Světle žluto- šedá | V ruce lepená | Hrubě hlazený | Vypíchaná k. | 33.14 |
| Plotiště n. L. - Součková cihelna | 5055 | Hruškovitá nádoba | Okraj + hrdlo | žlutá | žlutá | Ox. | Vpichy (2) | Kř. písek | 32x42x3 | Žluto- šedá | V ruce lepená | hlazený | Vypíchaná k. | 33.15 |
| Plotiště n. L. - Součková cihelna | 5056 | Hruškovitá nádoba | Okraj + hrdlo | Světle šedá | Světle černo- šedá | Ox.- red. | Vpichy (2) | Kř. písek | 46x54x7 | Žluto- šedá | V ruce lepená | hlazený | Vypíchaná k. | 33.16 |
| Plotiště n. L. - Součková cihelna | 5057 | Hruškovitá nádoba | Okraj + hrdlo | Tmavě hnědá | Tmavě hnědá | Ox.- red. | Vpichy (2) | Kř. písek | 53x52x4-7 | Tmavě hnědá | V ruce lepená | hlazený | Vypíchaná k. | 33.17 |
| Plotiště n. L. - Součková cihelna | 5058 | Hruškovitá nádoba | tělo | Žluto- šedá | Světle šedá | Ox.- red. | - | Kř. písek | 41x55x5 | Tmavě hnědá | V ruce lepená | Hlazený + přepálený | Vypíchaná k. | |
| Plotiště n. L. - Součková cihelna | 5059 | Hruškovitá nádoba | Okraj + hrdlo | Světlo černo- šedá | Světle šedá | Ox.- red. | - | Kř. písek | 35x27x5 | Tmavě šedá | V ruce lepená | Omletý + hlazený | Vypíchaná k. | 33.18 |

| | | | | | | | | | | | | | | |
|--|------|----------------------|---------------------|---------------------------|-----------------|--------------|---------------|-------------------------|---------|-----------------|------------------|---------------------|-----------------|-------|
| Plotiště n. L. - Součková cihelna | 5060 | Hruškovitá nádoba | tělo | Žluto- černá | Světle černá | Ox.- red. | Vpichy (2) | Kř. písek | 48x66x7 | Světle černá | V ruce lepená | Bez úpravy | Vypíchaná k. | 33.19 |
| Plotiště n. L. - Součková cihelna | 5061 | Hruškovitá nádoba | Okraj + hrdlo | Světle černo- šedá | Světle šedá | Ox.- red. | - | Kř. písek | 33x35x5 | Tmavě šedá | V ruce lepená | Omletý + hlazený | Vypíchaná k. | 33.20 |
| Plotiště n. L. - Součková cihelna | 5062 | Hruškovitá nádoba | tělo | Světle šedo- bělavá | Tmavě šedá | Ox.- red. | Vpichy (2) | Kř. písek | 42x44x5 | Tmavě šedá | V ruce lepená | hlazený | Vypíchaná k. | 33.21 |
| Plotiště n. L. - Součková cihelna | 5063 | Hruškovitá nádoba | Hrdlo + podhrdlí | Světle šedá | Světle šedá | Ox. | - | Kř. písek | 44x45x4 | Světle hnědá | V ruce lepená | hlazený | Vypíchaná k. | |
| Plotiště n. L. - Součková cihelna | 5064 | Hruškovitá nádoba | tělo | Černo- žlutá | černá | Ox.- red. | Vpichy (2) | Slída + kř. písek | 44x54x4 | žlutá | V ruce lepená | hlazený | Vypíchaná k. | 33.22 |
| Plotiště n. L. - Součková cihelna | 5065 | nedochován | | | | | | | | | | | | |
| Plotiště n. L. - Součková cihelna | 5066 | nedochován | | | | | | | | | | | | |

| | | | | | | | | | | | | | | |
|--|------|------------|---------------|-----------------|----------------|--------------|------------------------------------|-------------------------|-------------------------|-----------------|------------------|---------------------|-----------------|-------|
| Plotiště n. L. - Součková cihelna | 5067 | nedochován | | | | | | | | | | | | |
| Plotiště n. L. - Součková cihelna | 5068 | nedochován | | | | | | | | | | | | |
| Plotiště n. L. - Součková cihelna | | | | | | | | | <u>7458-7484</u> | | | | | |
| Plotiště n. L. - Součková cihelna | 7458 | neurčená | tělo | Světle hnědá | Tmavě hnědá | Ox.- red. | - | Slída + kř. písek | 103x105x77- 10 | Tmavě hnědá | V ruce lepená | hlazený | Vypíchaná k. | |
| Plotiště n. L. - Součková cihelna | 7459 | neurčená | tělo | Světle hnědá | Tmavě hnědá | Ox.- red. | Vpichy (2(+ kulatý pupík | Slída + kř. písek | 60x29x15 | Tmavě hnědá | V ruce lepená | Hlazený + omletý | Vypíchaná k. | 33.23 |
| Plotiště n. L. - Součková cihelna | 7460 | neurčená | Dno + pata | Světle hnědá | Tmavě šedá | Ox.- red. | - | slída | 58x69x8-13 | Světle hnědá | V ruce lepená | hlazený | Vypíchaná k. | 33.24 |
| Plotiště n. L. - Součková cihelna | 7461 | neurčená | tělo | hnědá | Tmavě hnědá | Ox.- red. | - | Slída + kř. písek | 50x55x7-10 | Tmavě hnědá | V ruce lepená | drsňný | Vypíchaná k. | |

| | | | | | | | | | | | | | | |
|--|--------|----------|------------------|----------------|-----------------|--------------|---------------|-------------------------|-----------|----------------|------------------|---------------------|-----------------|-------|
| Plotiště n. L. - Součková cihelna | 7462 | neurčená | tělo | bělavá | bělavá | Ox.- red. | - | Slída + kř. písek | 34x33x4 | hnědá | V ruce lepená | Hlazený + omletý | Vypíchaná k. | |
| Plotiště n. L. - Součková cihelna | 7463 a | neurčená | tělo | Tmavě hnědá | Tmavě hnědá | Ox.- red. | - | Slída + kř. písek | 51x67x9 | Tmavě hnědá | V ruce lepená | hlazený | Vypíchaná k. | |
| Plotiště n. L. - Součková cihelna | 7463 b | neurčená | tělo | Tmavě hnědá | Tmavě hnědá | Ox.- red. | - | Slída + kř. písek | 62x58x9 | Tmavě hnědá | V ruce lepená | Hlazený + omletý | Vypíchaná k. | |
| Plotiště n. L. - Součková cihelna | 7464 | neurčená | Okraj + hrdlo | Tmavě šedá | hnědá | Ox.- red. | Vpichy (3) | slída | 32x56x4-6 | hnědá | V ruce lepená | hlazený | Vypíchaná k. | 33.25 |
| Plotiště n. L. - Součková cihelna | 7465 | neurčená | tělo | hnědá | Světle hnědá | Ox.- red. | Vpichy (2) | slída | 28x47x5 | Tmavě hnědá | V ruce lepená | hlazený | Vypíchaná k. | 33.26 |
| Plotiště n. L. - Součková cihelna | 7466 | neurčená | tělo | Tmavě hnědá | Tmavě hnědá | Ox.- red. | - | Slída + kř. písek | 48x64x9 | Tmavě hnědá | V ruce lepená | hlazený | Vypíchaná k. | |
| Plotiště n. L. - Součková cihelna | 7467 | neurčená | tělo | Tmavě hnědá | Tmavě hnědá | Ox.- red. | - | Slída + kř. písek | 28x50x12 | Tmavě hnědá | V ruce lepená | hlazený | Vypíchaná k. | |

| | | | | | | | | | | | | | | |
|--|------|----------|------------------|-----------------|-----------------|--------------|---|-------------------------|-------------|-----------------|------------------|---------------------|-----------------|-------|
| Plotiště n. L. - Součková cihelna | 7468 | neurčená | tělo | Tmavě hnědá | hnědá | Ox.- red. | - | Slída + kř. písek | 29x31x7 | hnědá | V ruce lepená | Bez úpravy | Vypíchaná k. | |
| Plotiště n. L. - Součková cihelna | 7469 | neurčená | tělo | hnědá | hnědá | Ox.- red. | - | Slída + kř. písek | 56x49x8 | hnědá | V ruce lepená | hlazený | Vypíchaná k. | |
| Plotiště n. L. - Součková cihelna | 7470 | neurčená | tělo | Tmavě hnědá | Tmavě hnědá | Ox.- red. | - | Slída + kř. písek | 65x40x11 | Tmavě hnědá | V ruce lepená | Hrubě hlazený | Vypíchaná k. | |
| Plotiště n. L. - Součková cihelna | 7471 | neurčená | tělo | Světle hnědá | Světle hnědá | Ox. | - | Slída + kř. písek | 93x111x8-11 | Světle hnědá | V ruce lepená | Hlazený + omletý | Vypíchaná k. | |
| Plotiště n. L. - Součková cihelna | 7472 | neurčená | Okraj + hrdlo | Světle hnědá | Tmavě hnědá | Ox.- red. | - | Slída + kř. písek | 81x91x7-9 | Světle hnědá | V ruce lepená | hlazený | Vypíchaná k. | 33.27 |
| Plotiště n. L. - Součková cihelna | 7473 | neurčená | tělo | Světle hnědá | Tmavě hnědá | Ox.- red. | - | Slída + kř. písek | 60x96x8 | Světle hnědá | V ruce lepená | hlazený | Vypíchaná k. | |
| Plotiště n. L. - Součková cihelna | 7474 | neurčená | tělo | hnědá | hnědá | Ox.- red. | - | Slída + kř. písek | 49x45x10 | Světle hnědá | V ruce lepená | Bez úpravy | Vypíchaná k. | |

| | | | | | | | | | | | | | | |
|--|------|----------|------------------|-----------------|-----------------|--------------|---|-------------------------|------------|-----------------|------------------|---------------------------|-----------------|-------|
| Plotiště n. L. - Součková cihelna | 7475 | neurčená | tělo | bělavá | bělavá | Ox. | - | Kř. písek | 57x48x5 | Světle hnědá | V ruce lepená | hlazený | Vypíchaná k. | |
| Plotiště n. L. - Součková cihelna | 7476 | neurčená | Okraj + hrdlo | Černo- hnědá | černá | Ox.- red. | - | Slída + kř. písek | 56x43x5-6 | Tmavě hnědá | V ruce lepená | Hlazený + omletý | Vypíchaná k. | 33.28 |
| Plotiště n. L. - Součková cihelna | 7477 | neurčená | tělo | Černo- hnědá | černá | Ox.- red. | - | Slída + kř. písek | 70x54x6 | Tmavě hnědá | V ruce lepená | hlazený | Vypíchaná k. | |
| Plotiště n. L. - Součková cihelna | 7478 | neurčená | Dno + pata | Světle hnědá | Světle hnědá | Ox. | - | Slída + kř. písek | 84x59x13 | Světle hnědá | V ruce lepená | Omletý + bez úpravy | Vypíchaná k. | 33.29 |
| Plotiště n. L. - Součková cihelna | 7479 | neurčená | tělo | Světle hnědá | Světle hnědá | Ox. | - | Slída + kř. písek | 92x89x7 | Světle hnědá | V ruce lepená | hlazený | Vypíchaná k. | |
| Plotiště n. L. - Součková cihelna | 7480 | neurčená | tělo | Tmavě hnědá | Světle šedá | Ox.- red. | - | slída | 40x69x7-10 | Světle hnědá | V ruce lepená | hlazený | Vypíchaná k. | |
| Plotiště n. L. - Součková cihelna | 7481 | neurčená | tělo | bělavá | bělavá | Ox.- red. | - | Kř. písek | 34x44x5-6 | Světle hnědá | V ruce lepená | hlazený | Vypíchaná k. | |

| | | | | | | | | | | | | | | |
|--|------|----------|------|----------------|-----------------|--------------|------------------------------|-------------------------|---------|----------------|------------------|----------------------------|-----------------|-------|
| Plotiště n. L. - Součková cihelna | 7482 | neurčená | tělo | Tmavě hnědá | Světle hnědá | Ox.- red. | – | slída | 42x50x5 | Tmavě hnědá | V ruce lepená | hlazený | Vypíchaná k. | |
| Plotiště n. L. - Součková cihelna | 7483 | neurčená | tělo | Tmavě hnědá | Tmavě hnědá | Ox.- red. | Rýhy na vnitřní straně | Slída + kř. písek | 54x41x7 | Tmavě hnědá | V ruce lepená | Bez úpravy + hlazený | Vypíchaná k. | 33.30 |

Krabice č. 33

| Naleziště | Inventární číslo | Druh předmětu | Materiál | Výzdoba | Rozměry (ŠxVxT) | Datace | Odkaz na vyobrazení |
|--|---------------------|---------------|----------|---------|--------------------|--------------|------------------------|
| Plotiště n. L. - Součková cihelna | 7484 | drtidlo | kámen | — | 150x150x30-40 | Vypíchaná k. | 33.31 |

Krabice č. 34.

| Naleziště | Inventární číslo | Druh nádoby | Typ střepu | Barva povrchu | Barva vnitřní | Výpal | Výzdoba | Ostřívo | Rozměry(š,v,t) | Lom (barva) | Vytváření | Povrch | Datace | Odkaz na vyobrazení |
|-----------------------------------|------------------|-------------------|---------------|---------------|---------------|----------|------------|-------------------|----------------|-------------|---------------|---------|--------------|---------------------|
| Plotiště n. L. - Součková cihelna | 10956 | Hruškovitá nádoba | pata | Žluto-šedá | žlutá | Ox.-red. | Vpichy (3) | Slída + kř. písek | 54x70x4-6 | žlutavá | V ruce lepená | hlazený | Vypíchaná k. | 34.1 |
| Plotiště n. L. - Součková cihelna | 10957 | Hruškovitá nádoba | Okraj + hrdlo | Tmavě šedá | Světle žlutá | Ox.-red. | Vpichy (3) | Kř. písek | 43x37x4 | žlutá | V ruce lepená | hlazený | Vypíchaná K. | 34.2 |
| Plotiště n. L. - Součková cihelna | 10958 | Hruškovitá nádoba | Okraj + hrdlo | Světle černá | Světle černá | Ox.-red. | Vpichy (4) | slída | 52x64x4-6 | žlutá | V ruce lepená | hlazený | Vypíchaná k. | 34.3 |
| Plotiště n. L. - Součková cihelna | 10959 | Hruškovitá nádoba | Okraj + hrdlo | Tmavě šedá | Tmavě šedá | Ox.-red. | Vpichy (4) | slída | 51x64x4 | žlutavá | V ruce lepená | hlazený | Vypíchaná k. | 34.4 |
| Plotiště n. L. - Součková cihelna | 10960 | Hruškovitá nádoba | tělo | černá | černá | Ox.-red. | Vpichy (2) | slída | 63x39x5 | černá | V ruce lepená | hlazený | Vypíchaná k. | 34.5 |

| | | | | | | | | | | | | | | |
|--|-------|----------------------|---------------|--------------------------|-----------------|--------------|-----------------|-------------------------|-----------|-----------------|------------------|---------|-----------------|-------|
| Plotiště n. L. - Součková cihelna | 10961 | Hruškovitá nádoba | Okraj + hrdlo | Tmavě šedá | Tmavě šedá | Ox.- red. | Vpichy (4) | slída | 41x55x5 | žlutavá | V ruce lepená | hlazený | Vypíchaná k. | 34.4 |
| Plotiště n. L. - Součková cihelna | 10962 | Hruškovitá nádoba | tělo | hnědá | černá | Ox.- red. | Vpichy (2) | Slída + kř. písek | 43x37x6-8 | Světle hnědá | V ruce lepená | leštěný | Vypíchaná k. | 34.6 |
| Plotiště n. L. - Součková cihelna | 10963 | Hruškovitá nádoba | Okraj + hrdlo | Světle hnědo- šedá | Černo- šedá | Ox.- red. | Vpichy (3) | Kř. písek | 35x49x5 | žlutá | V ruce lepená | hlazený | Vypíchaná k. | 34.7 |
| Plotiště n. L. - Součková cihelna | 10964 | Hruškovitá nádoba | Okraj + hrdlo | černá | černá | Ox.- red. | Vpichy (2) | slída | 33x48x5 | černá | V ruce lepená | hlazený | Vypíchaná k. | 34.8 |
| Plotiště n. L. - Součková cihelna | 10965 | Hruškovitá nádoba | Okraj + hrdlo | šedá | šedá | Ox.- red. | Vpichy (3,4) | Slída + kř. písek | 54x53x4-6 | žlutá | V ruce lepená | hlazený | Vypíchaná k. | 34.9 |
| Plotiště n. L. - Součková cihelna | 10966 | Hruškovitá nádoba | Okraj + hrdlo | černá | Světle černá | Ox.- red. | Vpichy (2) | Kř. písek | 79x68x4 | Světle černá | V ruce lepená | leštěný | Vypíchaná k. | 34.10 |
| Plotiště n. L. - Součková cihelna | 10967 | Hruškovitá nádoba | tělo | Tmavě šedá | černá | Ox.- red. | Vpichy (2) | Slída + kř. písek | 44x67x6 | Černo- šedá | V ruce lepená | hlazený | Vypíchaná k. | 34.11 |

| | | | | | | | | | | | | | | |
|--|-------|----------------------|------|-----------------|-----------------|--------------|---------------|-------------------------|------------|-----------------------------|------------------|---------|-----------------|-------|
| Plotiště n. L. - Součková cihelna | 10968 | Hruškovitá nádoba | pata | Světle černá | Světle černá | Ox.- red. | Vpichy (2) | Slída + kř. písek | 85x76x5-10 | Světle černo- žlutá | V ruce lepená | hlazený | Vypíchaná k. | 34.12 |
| Plotiště n. L. - Součková cihelna | 10969 | Hruškovitá nádoba | tělo | Světle černá | Světle černá | Ox.- red. | Vpichy (2) | Slída + kř. písek | 62x60x7 | Světle černo- žlutavá | V ruce lepená | hlazený | Vypíchaná k. | 34.13 |
| Plotiště n. L. - Součková cihelna | 10970 | Hruškovitá nádoba | pata | Světle černá | Světle černá | Ox.- red. | Vpichy (3) | Kř. písek | 42x87x7 | Světle černá | V ruce lepená | hlazený | Vypíchaná k. | 34.14 |
| Plotiště n. L. - Součková cihelna | 10971 | Hruškovitá nádoba | pata | Tmavě hnědá | Tmavě šedá | Ox.- red. | Vpichy (2) | Kř. písek | 77x70x5-21 | Tmavě šedo- hnědá | V ruce lepená | hlazený | Vypíchaná k. | 34.15 |
| Plotiště n. L. - Součková cihelna | 10972 | Hruškovitá nádoba | dno | Tmavě šedá | Světle černá | Ox.- red. | - | Slída + kř. písek | 56x64x4-7 | Tmavě šedá | V ruce lepená | hlazený | Vypíchaná k. | 34.16 |
| Plotiště n. L. - Součková cihelna | 10973 | Hruškovitá nádoba | tělo | černá | šedá | Ox.- red. | Vpichy (2) | Kř. písek | 46x47x4-6 | šedá | V ruce lepená | hlazený | Vypíchaná k. | 34.17 |
| Plotiště n. L. - Součková cihelna | 10974 | Hruškovitá nádoba | pata | Světle černá | Tmavě šedá | Ox.- red. | Vpichy (2) | Slída + kř. písek | 54x50x5-7 | Tmavě šedá | V ruce lepená | leštěný | Vypíchaná k. | 34.18 |

| | | | | | | | | | | | | | | |
|--|-------|----------------------|---------------------|---------------------------|------------------|--------------|---------------|-------------------------|-----------|------------------|------------------|---------|-----------------|-------|
| Plotiště n. L. - Součková cihelna | 10975 | Hruškovitá nádoba | tělo | černá | Světle černá | Ox.- red. | Vpichy (3) | Slída + kř. písek | 50x54x3-7 | Šedo- žlutavá | V ruce lepená | hlazený | Vypíchaná k. | 34.19 |
| Plotiště n. L. - Součková cihelna | 10976 | Hruškovitá nádoba | tělo | Světle černá | Tmavě šedá | Ox.- red. | Vpichy (2) | Slída + kř. písek | 48x54x3 | šedá | V ruce lepená | hlazený | Vypíchaná k. | 34.20 |
| Plotiště n. L. - Součková cihelna | 10977 | Hruškovitá nádoba | tělo | černá | šedá | Ox.- red. | Vpichy (4) | slída | 40x46x6 | Světle žlutá | V ruce lepená | hlazený | Vypíchaná k. | 34.21 |
| Plotiště n. L. - Součková cihelna | 10978 | Hruškovitá nádoba | Okraj + hrdlo | Světle černá | Světle černá | Ox.- red. | Vpichy (2) | slída | 51x42x8 | Světle hnědá | V ruce lepená | hlazený | Vypíchaná k. | 34.22 |
| Plotiště n. L. - Součková cihelna | 10979 | Nedochován | | | | | | | | | | | | |
| Plotiště n. L. - Součková cihelna | 10980 | Hruškovitá nádoba | Hrdlo + podhrdlí | Tmavě šedá | žlutá | Ox.- red. | Vpichy (4) | Kř. písek | 43x69x4 | Žluto- šedá | V ruce lepená | hlazený | Vypíchaná k. | 34.23 |
| Plotiště n. L. - Součková cihelna | 10981 | Hruškovitá nádoba | tělo | Světle černo- žlutá | Žluto- bělavá | Ox.- red. | Vpichy (3) | slída | 52x51x3-6 | Šedo- žlutá | V ruce lepená | hlazený | Vypíchaná k. | 34.24 |

| | | | | | | | | | | | | | | |
|--|-------|----------------------|---------------|-----------------|-----------------|--------------|---------------|-------------------------|-----------|---------------------------|------------------|---------------|-----------------|-------|
| Plotiště n. L. - Součková cihelna | 10982 | Hruškovitá nádoba | tělo | Tmavě šedá | šedá | Ox.- red. | Vpichy (2) | Slída + kř. písek | 36x60x5 | žlutá | V ruce lepená | Bez úpravy | Vypíchaná k. | 34.25 |
| Plotiště n. L. - Součková cihelna | 10983 | Hruškovitá nádoba | Okraj + hrdlo | černá | Tmavě šedá | Ox.- red. | Vpichy (2) | Kř. písek | 90x64x6 | Tmavě šedá | V ruce lepená | leštěný | Vypíchaná k. | 34.26 |
| Plotiště n. L. - Součková cihelna | 10984 | Hruškovitá nádoba | tělo | Černo- šedá | Tmavě šedá | Ox.- red. | Vpichy (2) | Slída + kř. písek | 50x53x10 | Tmavě šedá | V ruce lepená | leštěný | Vypíchaná k. | 34.27 |
| Plotiště n. L. - Součková cihelna | 10985 | Hruškovitá nádoba | Okraj + hrdlo | hnědá | Světle černá | Ox.- red. | Vpichy (2) | Kř. písek | 65x87x7 | žlutá | V ruce lepená | hlazený | Vypíchaná k. | 34.28 |
| Plotiště n. L. - Součková cihelna | 10986 | Hruškovitá nádoba | tělo | černá | šedá | Ox.- red. | Vpichy (2) | slída | 43x64x5-6 | žlutá | V ruce lepená | hlazený | Vypíchaná k. | 34.29 |
| Plotiště n. L. - Součková cihelna | 10987 | Hruškovitá nádoba | tělo | Světle černá | Světle šedá | Ox.- red. | Vpichy (3) | Kř. písek | 64x84x6 | žlutavá | V ruce lepená | hlazený | Vypíchaná k. | 34.30 |
| Plotiště n. L. - Součková cihelna | 10988 | Hruškovitá nádoba | Okraj + hrdlo | Tmavě černá | Tmavě černá | Ox.- red. | Vpichy (2) | Slída + kř. písek | 45x58x6 | Tmavě šedo- žlutavá | V ruce lepená | hlazený | Vypíchaná k. | 34.31 |

| | | | | | | | | | | | | | | |
|--|-------|----------------------|---------------|-------------------------|-------------------------|--------------|---------------|----------------------------|------------|-------------------------|------------------|---------------|-----------------|-------|
| Plotiště n. L. - Součková cihelna | 10989 | nedochován | | | | | | | | | | | | |
| Plotiště n. L. - Součková cihelna | 10990 | Hruškovitá nádoba | Okraj + hrdlo | Světle černá | Tmavě šedá | Ox.- red. | Vpichy (3) | Kř. písek | 43x68x6 | Šedo- černá | V ruce lepená | hlazený | Vypíchaná k. | 34.32 |
| Plotiště n. L. - Součková cihelna | 10991 | Hruškovitá nádoba | tělo | šedá | Tmavě šedá | Ox.- red. | Vpichy (2) | Kř. písek | 48x45x3 | žlutavá | V ruce lepená | hlazený | Vypíchaná k. | 34.33 |
| Plotiště n. L. - Součková cihelna | 10992 | Hruškovitá nádoba | Okraj + hrdlo | Tmavě šedo- žlutá | Tmavě šedo- žlutá | Ox.- red. | Vpichy (2) | Kř. Písek + slída | 42x36x4 | Tmavě šedo- žlutá | V ruce lepená | Bez úpravy | Vypíchaná k. | 34.34 |
| Plotiště n. L. - Součková cihelna | 10993 | Hruškovitá nádoba | pata | Tmavě hnědá | Světle černá | Ox.- red. | Vpichy (4) | Slída + kř. písek | 71x77x4-14 | Tmavě hnědá | V ruce lepená | hlazený | Vypíchaná k. | 34.35 |
| Plotiště n. L. - Součková cihelna | 10994 | Hruškovitá nádoba | Okraj + hrdlo | černá | Hnědo- šedá | Ox.- red. | Vpichy (2) | Slída + kř. písek | 45x43x5-7 | Šedo- žlutá | V ruce lepená | leštěný | Vypíchaná k. | 34.36 |
| Plotiště n. L. - Součková cihelna | 10995 | Hruškovitá nádoba | Dno + pata | Hnědo- žlutá | Šedo- žlutavá | Ox.- red. | - | Slída + kř. písek | 67x58x5 | Šedo- žlutavá | V ruce lepená | leštěný | Vypíchaná k. | 34.37 |

| | | | | | | | | | | | | | | |
|--|-------|----------------------|---------------|-----------------|-----------------|--------------|---------------------------------|-------------------------|------------|---------------------------|------------------|---------------|-----------------|-------|
| Plotiště n. L. - Součková cihelna | 10996 | Hruškovitá nádoba | tělo | Světle černá | Světle černá | Ox.- red. | Šikmý pupík | Kř. písek | 58x84x5-14 | Světle černá | V ruce lepená | Bez úpravy | Vypíchaná k. | 34.38 |
| | | | | | | | <u>11095 - 11159</u> | | | | | | | |
| Plotiště n. L. - Součková cihelna | 11095 | neurčená | tělo | černá | Hnědo- žlutá | Ox.- red. | Vpichy (3) | - | 52x106x6 | žlutavá | V ruce lepená | leštěný | Vypíchaná k. | |
| Plotiště n. L. - Součková cihelna | 11096 | neurčená | tělo | černá | Světle černá | Ox.- red. | Vpichy (3) | Slída + kř. písek | 65x93x4-7 | šedá | V ruce lepená | hlazený | Vypíchaná k. | 34.40 |
| Plotiště n. L. - Součková cihelna | 11097 | neurčená | Okraj + hrdlo | Světle černá | černá | Ox.- red. | Vpichy (2) | Kř. písek | 56x48x4 | Tmavě šedá | V ruce lepená | hlazený | Vypíchaná k. | 34.41 |
| Plotiště n. L. - Součková cihelna | 11098 | neurčená | tělo | Světle černá | Světle černá | Ox.- red. | Vpichy (2) | Kř. písek | 56x47x6-10 | Tmavě šedo- žlutavá | V ruce lepená | leštěný | Vypíchaná k. | 34.42 |
| Plotiště n. L. - Součková cihelna | 11099 | neurčená | pata | černá | Hnědo- žlutá | Ox.- red. | Vpichy (3) | - | 86x43x6 | žlutavá | V ruce lepená | leštěný | Vypíchaná k. | 34.43 |

| | | | | | | | | | | | | | | |
|--|-------|----------|-------|-----------------------------|-----------------|--------------|-----------------|-------------------------|-----------|---------------------------|------------------|------------------|-----------------|-------|
| Plotiště n. L. - Součková cihelna | 10100 | neurčená | tělo | černá | černá | Ox.- red. | Vpichy (2) | Kř. písek | 49x77x5 | Šedo- žlutá | V ruce lepená | leštěný | Vypíchaná k. | 34.44 |
| Plotiště n. L. - Součková cihelna | 11101 | neurčená | tělo | Světlo černo- žlutavá | Světle černá | Ox.- red. | Vpichy (2) | Kř. písek | 44x70x6-9 | Tmavě šedo- žlutavá | V ruce lepená | leštěný | Vypíchaná k. | 34.42 |
| Plotiště n. L. - Součková cihelna | 11102 | neurčená | tělo | černá | Hnědo- žlutá | Ox.- red. | Vpichy (3) | - | 70x98x6 | žlutavá | V ruce lepená | leštěný | Vypíchaná k. | 34.43 |
| Plotiště n. L. - Součková cihelna | 11103 | neurčená | tělo | černá | Hnědo- žlutá | Ox.- red. | Vpichy (3) | - | 37x43x6 | žlutavá | V ruce lepená | leštěný | Vypíchaná k. | 34.43 |
| Plotiště n. L. - Součková cihelna | 11104 | neurčená | pata | černá | Tmavě šedá | Ox.- red. | Vpichy (3) | Slída + kř. písek | 41x59x4-6 | žlutá | V ruce lepená | leštěný | Vypíchaná k. | 34.45 |
| Plotiště n. L. - Součková cihelna | 11105 | neurčená | tělo | Tmavě šedá | Světle černá | Ox.- red. | Vpichy (1,2) | Slída + kř. písek | 60x54x9 | Šedo- žlutá | V ruce lepená | Hrubě hlazený | Vypíchaná k. | 34.46 |
| Plotiště n. L. - Součková cihelna | 11106 | neurčená | okraj | Šedo- černá | Světle černá | Ox.- red. | Vpichy (2) | Slída + kř. písek | 47x23x4-5 | Světle černá | V ruce lepená | hlazený | Vypíchaná k. | 34.47 |

| | | | | | | | | | | | | | | |
|--|-------|------------|---------------|--------------------------|-----------------|--------------|---------------|----------------------------|-----------|---------------------------|------------------|------------------|-----------------|-------|
| Plotiště n. L. - Součková cihelna | 11107 | neurčená | tělo | Tmavě šedá | černá | Ox.- red. | Vpichy (4) | Slída + kř. písek | 41x46x5-7 | Tmavě šedá | V ruce lepená | Hrubě hlazený | Vypíchaná k. | 34.48 |
| Plotiště n. L. - Součková cihelna | 11108 | neurčená | Okraj + hrdlo | Světle černá | Světle černá | Ox.- red. | Vpichy (2) | Slída + kř. písek | 46x53x6-7 | Světle žlutá | V ruce lepená | hlazený | Vypíchaná k. | 34.49 |
| Plotiště n. L. - Součková cihelna | 11109 | neurčená | tělo | Tmavě šedo- žlutá | černá | Ox.- red. | Vpichy (2) | Kř. Písek + slída | 63x45x6 | Tmavě šedo- žlutavá | V ruce lepená | leštěný | Vypíchaná k. | 34.50 |
| Plotiště n. L. - Součková cihelna | 11110 | neurčená | pata | černá | černá | Ox.- red. | Vpichy (2) | Slída + kř. písek | 46x50x4-5 | žlutá | V ruce lepená | leštěný | Vypíchaná k. | 34.51 |
| Plotiště n. L. - Součková cihelna | 11111 | neurčená | Okraj + hrdlo | černá | černá | Ox.- red. | Vpichy (2) | slída | 47x33x5 | Světle černá | V ruce lepená | hlazený | Vypíchaná k. | 34.52 |
| Plotiště n. L. - Součková cihelna | 11112 | neurčená | tělo | Světle černo- šedá | Světle černá | Ox.- red. | - | Kř. písek | 59x63x4 | Světle černá | V ruce lepená | omletý | Vypíchaná k. | |
| Plotiště n. L. - Součková cihelna | 11113 | nedochován | | | | | | | | | | | | |

| | | | | | | | | | | | | | | |
|--|------------|----------|---------------|-----------------------------|-----------------|--------------|---|-------------------------|-----------------|---------------------------|------------------|-------------------------|-----------------|-------|
| Plotiště n. L. - Součková cihelna | 11114 | neurčená | Okraj + hrdlo | Tmavě šedá | Tmavě šedá | Ox.- red. | Vpichy (2) | Kř. písek | 41x34x4 | žlutá | V ruce lepená | hlazený | Vypíchaná k. | 34.53 |
| Plotiště n. L. - Součková cihelna | 11115 | neurčená | tělo | černá | Tmavě šedá | Ox.- red. | Vpichy (4) | slída | 35x41x6 | Tmavě šedá | V ruce lepená | Leštěný + hlazený | Vypíchaná k. | 34.54 |
| Plotiště n. L. - Součková cihelna | 11116 | neurčená | tělo | černá | černá | Ox.- red. | Vpichy (2) + plochý pupík | slída | 53x45x3-10 | žlutavá | V ruce lepená | leštěný | Vypíchaná k. | 34.55 |
| Plotiště n. L. - Součková cihelna | 11117 | neurčená | tělo | Šedo- černá | Světle černá | Ox.- red. | Kulatý pupík + vpichy (4) | - | 64x51x8-18 | Světle černá | V ruce lepená | Hlazený + leštěný | Vypíchaná k. | 34.56 |
| Plotiště n. L. - Součková cihelna | 11118 a | neurčená | tělo | Tmavě šedo- hnědá | černá | Ox.- red. | Válcovitý promáčkнутý pupík + vpichy (2) | Kř. písek | 56x46x7-15 | Světle černá | V ruce lepená | Hrubě hlazený | Vypíchaná k. | 34.57 |
| Plotiště n. L. - Součková cihelna | 11118 b | neurčená | tělo | Světle černo- žlutavá | Světle černá | Ox.- red. | Vpichy (2) | Kř. písek | 55x38x9 | Tmavě šedo- žlutavá | V ruce lepená | leštěný | Vypíchaná k. | |
| Plotiště n. L. - Součková cihelna | 11119 | neurčená | tělo | Černo- hnědá | černá | Ox.- red. | Vpichy (4) + pupík | Slída + kř. písek | 48x54x10- 25 | Tmavě hnědá | V ruce lepená | Hlazený + omletý | Vypíchaná k. | 34.58 |

| | | | | | | | | | | | | | | |
|--|-------|----------------------|---------------|---------------------------|-----------------|--------------|---------------|----------------------------|------------|---------------------------|------------------|------------------|-----------------|-------|
| Plotiště n. L. - Součková cihelna | 11120 | neurčená | tělo | Tmavě šedá | černá | Ox.- red. | Vpichy (2) | Kř. Písek + slída | 56x61x6 | Tmavě šedo- žlutavá | V ruce lepená | leštěný | Vypíchaná k. | 34.50 |
| Plotiště n. L. - Součková cihelna | 11128 | Hruškovitá nádoba | Okraj + hrdlo | Světle černá | černá | Ox.- red. | Vpichy (2) | Kř. písek | 75x90x4 | Světle černá | V ruce lepená | hlazený | Vypíchaná k. | 34.59 |
| Plotiště n. L. - Součková cihelna | 11129 | Hruškovitá nádoba | tělo | Tmavě šedá | Světle černá | Ox.- red. | Vpichy (2) | Kř. písek | 52x84x7-10 | Tmavě šedo- žlutá | V ruce lepená | hlazený | Vypíchaná k. | 34.60 |
| Plotiště n. L. - Součková cihelna | 11130 | Hruškovitá nádoba | tělo | Světle černo- žlutá | Tmavě šedá | Ox.- red. | Vpichy (2) | Kř. Písek + slída | 55x33x5 | Tmavě šedá | V ruce lepená | Hrubě hlazený | Vypíchaná k. | 34.61 |
| Plotiště n. L. - Součková cihelna | 11131 | Hruškovitá nádoba | Okraj + hrdlo | Světle černá | Světle černá | Ox.- red. | Vpichy (2) | slída | 50x43x5-8 | Světle hnědá | V ruce lepená | hlazený | Vypíchaná k. | 34.62 |
| Plotiště n. L. - Součková cihelna | 11132 | Hruškovitá nádoba | tělo | Šedo- žlutá | Světle šedá | Ox. | Vpichy (3) | slída | 47x39x3-5 | Světle šedá | V ruce lepená | hlazený | Vypíchaná k. | 34.63 |
| Plotiště n. L. - Součková cihelna | 11133 | Hruškovitá nádoba | tělo | Šedo- bělavá | šedá | Ox.- red. | Vpichy (2) | Slída + kř. písek | 30x34x12 | šedá | V ruce lepená | hlazený | Vypíchaná k. | 34.64 |

| | | | | | | | | | | | | | | |
|--|------------|----------------------|---------------|-------------------------|----------------|--------------|---------------|-------------------------|------------|---------------------------|------------------|---------|-----------------|-------|
| Plotiště n. L. - Součková cihelna | 11134 | Hruškovitá nádoba | tělo | Šedo- žlutá | Světle šedá | Ox. | Vpichy (3) | slída | 46x36x3-5 | Světle šedá | V ruce lepená | hlazený | Vypíchaná k. | 34.63 |
| Plotiště n. L. - Součková cihelna | 11135 | Hruškovitá nádoba | Okraj + hrdlo | černá | černá | Ox.- red. | Vpichy (2) | Slída + kř. písek | 35x28x4 | černá | V ruce lepená | hlazený | Vypíchaná k. | 34.65 |
| Plotiště n. L. - Součková cihelna | 11136 | Hruškovitá nádoba | tělo | Tmavě šedá | Tmavě šedá | Ox.- red. | Vpichy (2) | Kř. písek | 62x42x6 | Tmavě šedo- žlutavá | V ruce lepená | hlazený | Vypíchaná k. | 34.66 |
| Plotiště n. L. - Součková cihelna | 11137 a | neurčená | tělo | Tmavě šedá | Tmavě šedá | Ox.- red. | Vpichy (2) | slída | 35x25x5-7 | Tmavě šedá | V ruce lepená | hlazený | Vypíchaná k. | 37.67 |
| Plotiště n. L. - Součková cihelna | 11137 b | Hruškovitá nádoba | Tvar kolečka | Tmavě šedá | Tmavě šedá | Ox.- red. | Vpichy (3) | Slída + kř. písek | 49x42x6-9 | Tmavě šedo- žlutavá | V ruce lepená | hlazený | Vypíchaná k. | 34.68 |
| Plotiště n. L. - Součková cihelna | 11138 | neurčená | tělo | Tmavě šedo- žlutá | žlutavá | Ox.- red. | - | Slída + org. Mat. | 78x58x5 | Šedo- žlutá | V ruce lepená | hlazený | Vypíchaná k. | |
| Plotiště n. L. - Součková cihelna | 11139 | neurčená | Okraj + hrdlo | Světle hnědá | hnědá | Ox.- red. | Šikmý pupík | Kř. písek | 50x66x5-19 | Světle hnědá | V ruce lepená | hlazený | Vypíchaná k. | 34.69 |

| | | | | | | | | | | | | | | |
|--|-------|------------|-------------------------------------|----------------------------|-----------------|--------------|---------------------|-------------------------|----------|-----------------|------------------|------------------|-----------------|-------|
| Plotiště n. L. - Součková cihelna | 11140 | neurčená | Okraj + hrdlo | Tmavě hnědo- žlutavý | Světle černá | Ox.- red. | - | Slída + kř. písek | 40x66x5 | Světle černá | V ruce lepená | Hrubě hlazený | Vypíchaná k. | 34.70 |
| Plotiště n. L. - Součková cihelna | 11141 | neurčená | Kolečko s nedovrtaným otvorem | Černá | černá | Ox.- red. | Náznak provrtání | Slída + kř. písek | 40x50x10 | Tmavě hnědá | V ruce lepená | hlazený | Vypíchaná k. | 34.71 |
| Plotiště n. L. - Součková cihelna | 11142 | nedochován | | | | | | | | | | | | |
| Plotiště n. L. - Součková cihelna | 11143 | nedochován | | | | | | | | | | | | |
| Plotiště n. L. - Součková cihelna | 11144 | nedochován | | | | | | | | | | | | |
| Plotiště n. L. - Součková cihelna | 11145 | nedochován | | | | | | | | | | | | |
| Plotiště n. L. - Součková cihelna | 11146 | nedochován | | | | | | | | | | | | |

| | | | | | | | | | | | | | | |
|--|----------|------------|--------------|------|------|--------------|------------|-------------------------|---------|----------------|------------------|---------|-----------------|-------|
| Plotiště n. L. - Součková cihelna | 11147 | nedochován | | | | | | | | | | | | |
| Plotiště n. L. - Součková cihelna | 11148 | nedochován | | | | | | | | | | | | |
| Plotiště n. L. - Součková cihelna | Bez i.č. | neurčená | Hrdlo + tělo | šedá | šedá | Ox.- red. | Vpichy (2) | Slída + kř. písek | 50x70x5 | Žluto- šedá | V ruce lepená | hlazený | Vypíchaná k. | 34.73 |

Krabice č. 34

| Naleziště | Inventární číslo | Druh předmětu | Materiál | Výzdoba | Rozměry (ŠxVxT) | Datace | Odkaz na vyobrazení |
|--|---------------------|-------------------------------|------------------------|---------|--------------------|--------------|------------------------|
| Plotiště n. L. - Součková cihelna | 10997 - 11002 | Štípaná industrie pazourky | Kámen (pazourkovec) | - | | Vypíchaná k. | 34.39 |
| Plotiště n. L. - Součková cihelna | 11003 | Hovězí zub | kost | — | | Vypíchaná k. | - |

| | | | | | | | |
|--|---------------|-------------------------------|------------------------|---|--|--------------|-------|
| Plotiště n. L. - Součkova cihelna | 11121 | Zvířecí kost | kost | - | | Vypíchaná k. | |
| Plotiště n. L. - Součkova cihelna | 11122 | Zvířecí kost | kost | - | | Vypíchaná k. | |
| Plotiště n. L. - Součkova cihelna | 11123 | nedochován | | | | | |
| Plotiště n. L. - Součkova cihelna | 11124 | Zvířecí kost | kost | - | | Vypíchaná k. | |
| Plotiště n. L. - Součkova cihelna | 11125 - 11127 | Štípaná industrie pazourek | Kámen (pazourkovec) | - | | Vypíchaná k. | 34.39 |
| Plotiště n. L. - Součkova cihelna | 11149 | Zvířecí zub | kost | - | | Vypíchaná k. | |
| Plotiště n. L. - Součkova cihelna | 11150 | Zvířecí zub | kost | - | | Vypíchaná k. | |
| Plotiště n. L. - Součkova cihelna | 11151 | nedochován | | | | | |

| | | | | | | | |
|--|---|---------------------------------|--------------------------------|---|----------|--------------|-------|
| Plotiště n. L. - Součková cihelna | 11152 | Kopytovitý klín | Kámen (broušený nástroj) | - | 35x70x26 | Vypíchaná k. | 34.72 |
| Plotiště n. L. - Součková cihelna | 11153 – 11159 (11157 a 11159 nedochováno) | Pazourky (štípaná industrie) | Kámen (pazourkovec) | - | | Vypíchaná k. | 34.39 |

Krabice č. 35.

| Naleziště | Inventární číslo | Druh nádoby | Typ střepu | Barva povrchu | Barva vnitřní | Výpal | Výzdoba | Ostřívo | Rozměry(š,v,t) | Lom (barva) | Vytváření | Povrch | Datace | Odkaz na vyobrazení |
|-----------------------------------|------------------|---------------|--------------------|---------------|---------------|----------|----------------|---------------------------------|----------------|--------------|---------------|---------------------|-------------|---------------------|
| Plotiště n. L. - Součková cihelna | 15687 | zásobnice | Část hrdla + tělo | Černo-hnědá | okrově hnědá | Ox.-red. | Nepatrná lišta | Slída + kř.písek+ Org. materiál | 93x84x6-10 | Okrově hnědá | V ruce lepená | Bez úpravy | únětická k. | 35.1 |
| Plotiště n. L. - Součková cihelna | 15688 | neurčená | Pata + část dna | Světle černá | Světle černá | Red. | – | Slída + kř. písek | 62x65x6 | Světle hnědá | V ruce lepená | hlazený | únětická k. | 35.2 |
| Plotiště n. L. - Součková cihelna | 15689 | neurčená | dno | Světle hnědá | černá | Ox.-red. | – | Kř. Písek + slída | 140x109x11 | Šedo-bílá | V ruce lepená | Hrubě hlazený | únětická k. | 35.3 |
| Plotiště n. L. - Součková cihelna | 15690 | Amfora/ osudí | Okraj +hrdlo +tělo | Šedo-žlutá | černá | Ox.-red. | – | Slída + kř. písek | 82x98x7 | Světle hnědá | V ruce lepená | hlazený | únětická k. | 35.4 |
| Plotiště n. L. - Součková cihelna | 15691 | zásobnice | tělo | hnědá | Černo-hnědá | Ox.-red. | – | Slída + kř. písek | 68x67x8-10 | hnědá | V ruce lepená | Drsněný (prstování) | únětická k. | 35.5 |

| | | | | | | | | | | | | | | |
|--|-------|--------------------|----------------------------|---------------------------|-----------------|--------------|------------------------|----------------------|------------|------------------|------------------|------------------------|-------------|-------|
| Plotiště n. L. - Součková cihelna | 15692 | neurčená | tělo | Černo- žlutá | černá | Ox.- red. | - | Slída + kř. písek | 57x76x7 | Černo- žlutá | V ruce lepená | Drsněný (prstování) | únětická k. | 35.6 |
| Plotiště n. L. - Součková cihelna | 15693 | neurčená | Hrdlo + podhrdlí | Světle černo- hnědá | černá | Ox.- red. | - | Slída + kř. písek | 45x63x4-6 | Světle černá | V ruce lepená | Hlazený + drsněný | únětická k. | 35.7 |
| Plotiště n. L. - Součková cihelna | 15694 | neurčená | tělo | Tmavě hnědá | Světle černá | Red. | - | Slída + kř. písek | 80x92x8-11 | Světle hnědá | V ruce lepená | hlazený | únětická k. | 35.8 |
| Plotiště n. L. - Součková cihelna | 15695 | neurčená | tělo | Tmavě hnědá | Světle černá | Red. | Jazykovitý výčnělek | slída | 48x57x5 | Světle hnědá | V ruce lepená | Hlazený + omletý | únětická k. | 35.9 |
| Plotiště n. L. - Součková cihelna | 15696 | pohár | tělo | Šedivě okrová | šedavá | Ox.- red. | - | Kř. Písek + slída | 80x80x6-8 | Šedivě okrová | V ruce lepená | hlazený | únětická k. | 35.10 |
| Plotiště n. L. - Součková cihelna | 15697 | zásobnice | Okraj + hrdlo | Světle černá | Světle černá | Red. | - | Slída + kř. písek | 96x81x9 | Světle černá | V ruce lepená | hlazený | únětická k. | 35.11 |
| Plotiště n. L. - Součková cihelna | 15698 | Miska (kónická) | Okraj + hrdlo + tělo | Šedivě okrová | černá | Ox.- red. | - | Kř. písek | 78x61x7 | černavá | V ruce lepená | Bez úpravy | únětická k. | 35.12 |

| | | | | | | | | | | | | | | |
|--|-------|------------------|--------------------|------------------|-------------------------|--------------|-----------------------|--|-----------------|-----------------|------------------|----------------------|-------------|-------|
| Plotiště n. L. - Součková cihelna | 15699 | neurčená | Hrdlo + tělo | žlutavá | Tmavě šedo- žlutá | Ox.- red. | - | Kř. písek | 50x54x7 | Šedo- žlutá | V ruce lepená | Hlazený + drsněný | únětická k. | 35.13 |
| Plotiště n. L. - Součková cihelna | 15700 | neurčená | tělo | Tmavě hnědá | černá | Red. | Dvojitý tupý pupík | Kř. písek | 49x53x12- 18 | černá | V ruce lepená | drsněný | únětická k. | 35.14 |
| Plotiště n. L. - Součková cihelna | 15701 | Amfora/ osudí | Okraj + hrdlo | Šedivě okrová | Tmavě hnědá | Ox.- red. | - | Slída + kř. písek | 53x46x4-6 | Tmavě hnědá | V ruce lepená | Hlazený + omletý | únětická k. | 35.15 |
| Plotiště n. L. - Součková cihelna | 15702 | neurčená | Pata + část dna | Světle černá | Světle černá | Red. | - | Slída + kř. písek | 53x45x6-12 | Světle černá | V ruce lepená | drsněný | únětická k. | 35.16 |
| Plotiště n. L. - Součková cihelna | 15703 | neurčená | Okraj + hrdlo | žlutavá | žlutavá | Ox. | - | Slída + kř. Písek + org. Mater. | 56x53x4-8 | žlutavá | V ruce lepená | hlazený | únětická k. | 35.17 |
| Plotiště n. L. - Součková cihelna | 15704 | neurčená | Střep s uchem | Světle černá | Světle černá | Red. | - | Kř. písek | 23x30x5-7 | Světle černá | V ruce lepená | hlazený | únětická k. | 35.18 |
| Plotiště n. L. - Součková cihelna | 15705 | neurčená | Okraj + hrdlo | Šedo- žlutá | šedá | Ox.- red. | - | Kř. písek | 38x32x8 | Žluto- šedá | V ruce lepená | hlazený | únětická k. | |

| | | | | | | | | | | | | | | |
|--|-------|------------------|------------------|-----------------|---------------------------|--------------|---|----------------------|-----------|------------------|------------------|---------------------|-------------|-------|
| Plotiště n. L. - Součková cihelna | 15706 | neurčená | | | | | | | | | | | | |
| Plotiště n. L. - Součková cihelna | 15707 | neurčená | pata | hnědá | Světle černo- hnědá | Ox.- red. | - | Slída + kř. písek | 63x65x5-7 | Světle hnědá | V ruce lepená | drsňný | únětická k. | |
| Plotiště n. L. - Součková cihelna | 15708 | Amfora/ osudí | Okraj + hrdlo | Šedo- okrová | Černo- okrová | Ox.- red. | - | Slída + kř. písek | 29x29x4-9 | Černo- okrová | V ruce lepená | hlazený | únětická k. | 35.19 |
| Plotiště n. L. - Součková cihelna | 15709 | miska | Okraj + hrdlo | okrová | šedá | Ox.- red. | - | Slída + kř. písek | 53x35x9 | Černo- šedá | V ruce lepená | drsňný | únětická k. | 35.20 |
| Plotiště n. L. - Součková cihelna | 15710 | neurčená | tělo | Tmavě hnědá | okrový | Ox.- red. | - | Kř. písek | 74x55x9 | Tmavě hnědá | V ruce lepená | drsňný | únětická k. | |
| Plotiště n. L. - Součková cihelna | 15711 | neurčená | tělo | Světle hnědá | černavá | Ox.- red. | - | Slída + kř. písek | 72x70x10 | Světle hnědá | V ruce lepená | Hlazený + omletý | únětická k. | |
| Plotiště n. L. - Součková cihelna | 15712 | neurčená | | | | | | | | | | | | |

| | | | | | | | | | | | | | | |
|--|-------|----------|------|------------------|------------------|--------------|---------------|----------------------|------------|--------------------------|------------------|---------|-----------------|-------|
| Plotiště n. L. - Součková cihelna | 15713 | neurčená | tělo | žlutavá | Šedo- žlutavá | Ox.- red. | - | Slída + kř. písek | 55x71x6 | Šedo- žlutá | V ruce lepená | hlazený | únětická k. | |
| Plotiště n. L. - Součková cihelna | 15714 | neurčená | tělo | žlutavá | šedavá | Ox.- red. | - | Kř. písek | 67x58x8 | Světle hnědo- šedá | V ruce lepená | hlazený | únětická k. | |
| Plotiště n. L. - Součková cihelna | 15715 | neurčená | tělo | Šedivě okrová | Světle černá | Ox.- red. | - | slída | 47x30x5-11 | Světle černá | V ruce lepená | hlazený | únětická k. | |
| Plotiště n. L. - Součková cihelna | 15716 | neurčená | tělo | Světle černá | Světle černá | Red. | - | slída | 57x30x6 | Světle černá | V ruce lepená | hlazený | únětická k. | |
| Plotiště n. L. - Součková cihelna | 15717 | neurčená | tělo | žlutavý | černá | Ox.- red. | - | Slída + kř. písek | 42x40x6 | žlutavý | V ruce lepená | drsněný | únětická k. | 35.21 |
| Plotiště n. L. - Součková cihelna | 15718 | neurčená | | | | | | | | | | | | |
| Plotiště n. L. - Součková cihelna | 15719 | neurčená | tělo | Světle černá | šedá | Red. | Vpichy (2) | slída | 26x32x5 | Světle černá | V ruce lepená | hlazený | vypíchaná k. | |

| | | | | | | | | | | | | | | |
|--|-------|-----------|--------------------------|---------------------------|-----------------|--------------|--|----------------------|-----------------|-----------------|------------------|----------------------|---------------------|-------|
| Plotiště n. L. - Součková cihelna | 15720 | pohár | Okraj + hrdlo | černá | hnědá | Ox.- red. | Vod. Plast. lišta + pupík | Kř. písek | 115x80x5- 10 | Světle černá | V ruce lepená | leštěný | k. s nál. poháry | 35.22 |
| Plotiště n. L. - Součková cihelna | 15721 | pohár | Hrdlo + podhrdlí | černá | Světle černá | Red. | - | Slída + kř. písek | 38x62x5 | Světle hnědá | V ruce lepená | Hlazený + leštěný | k. s nál. poháry | 35.23 |
| Plotiště n. L. - Součková cihelna | 15722 | zásobnice | tělo | Černo- hnědý | Světle černá | Ox.- red. | Kulatý pupík + oválné dřolíky | Slída + kř. písek | 133x106x7 | Světle černá | V ruce lepená | hlazený | Lengyelská k. | 35.24 |
| Plotiště n. L. - Součková cihelna | 15723 | neurčená | tělo | černá | Světle černá | Red. | Plastická vodorovná páska | Kř. Písek + slída | 90x98x10 | Světle černá | V ruce lepená | hlazený | Únětická k. | 35.25 |
| Plotiště n. L. - Součková cihelna | 15724 | neurčená | Okraj + hrdlo | Černo- hnědo- žlutá | žlutá | Ox.- red. | - | Kř. písek | 88x51x7-9 | Černo- žlutá | V ruce lepená | hlazený | Únětická k. | 35.26 |
| Plotiště n. L. - Součková cihelna | 15725 | neurčená | tělo | černá | černá | Red. | Vod. Plastická páska | Slída + kř. písek | 90x69x7 | Světle hnědá | V ruce lepená | Hlazený + drsněný | Únětická k. | 35.27 |
| Plotiště n. L. - Součková cihelna | 15726 | neurčená | Tělo + zbytek ucha | Bíle okrová | černá | Ox.- red. | - | Kř. písek | 63x61x5-13 | hnědá | V ruce lepená | leštěný | Únětická k. | 35.28 |

| | | | | | | | | | | | | | | |
|--|-------|-----------|------------------|----------------|----------------|--------------|---|----------------------|----------|----------------|------------------|---------|-------------|-------|
| Plotiště n. L. - Součková cihelna | 15727 | přepálený | | | | | | | | | | | | 35.29 |
| Plotiště n. L. - Součková cihelna | 15728 | miska | Okraj + hrdlo | Šedo- žlutá | Šedo- žlutá | Ox.- red. | - | Kř. Písek + slída | 100x62x8 | Šedo- žlutá | V ruce lepená | drsněný | Únětická k. | 35.30 |

Krabice č. 35

| Naleziště | Inventární číslo | Druh předmětu | Materiál | Výzdoba | Rozměry (ŠxVxT) | Datace | Odkaz na vyobrazení |
|--|---------------------|---------------|----------|---------|--------------------|-------------|------------------------|
| Plotiště n. L. - Součková cihelna | Bez i.č. | zub | kost | — | | únětická k. | |
| Plotiště n. L. - Součková cihelna | Bez i.č. | zub | kost | - | | Únětická k | |

Krabice č. 36

| Naleziště | Inventární číslo | Druh nádoby | Typ střepu | Barva povrchu | Barva vnitřní | Výpal | Výzdoba | Ostrívo | Rozměry(š,v,t) | Lom (barva) | Vytváření | Povrch | Datace | Odkaz na vyobrazení |
|-----------------------------------|------------------|-------------|------------|---------------------------|---------------|----------|---------|-------------------|----------------|--------------|---------------|----------------------|---------------|---------------------|
| Plotiště n. L. - Součková cihelna | 15634 (12 ks) | zásobnice | Dno + tělo | Světle hnědá – tmavě šedá | Černo-hnědá | Ox.-red. | – | Slída + kř. písek | Síla:8-11 | Hnědo-černá | V ruce lepená | Hlazený + bez úpravy | Lengyelská k. | |
| Plotiště n. L. - Součková cihelna | 15635 (13 ks) | neurčená | tělo | Žluto-černá | černá | Ox.-red. | – | Slída + kř. písek | síla:5-6 | Žluto-černá | V ruce lepená | hlazený | Lengyelská k. | |
| Plotiště n. L. - Součková cihelna | 15639 (2 ks) | neurčená | tělo | Světle hnědá | Tmavě hnědá | Ox.-red. | – | Slída + kř. písek | Síla:7 | Světle hnědá | V ruce lepená | drsněný | Lengyelská k. | |
| Plotiště n. L. - Součková cihelna | 15640 (9 ks) | neurčená | tělo | Tmavě šedá + světle hnědá | Tmavě šedá | Ox.-red. | – | Slída + kř. písek | Síla:7-9 | Šedo-hnědá | V ruce lepená | Hlazený + bez úpravy | Lengyelská k. | |
| Plotiště n. L. - Součková cihelna | 15641 (6 ks) | zásobnice | tělo | Světle hndo-žlutá | Tmavě šedá | Ox.-red. | – | Slída + kř. písek | Síla:7-9 | Světle hnědá | V ruce lepená | Drsněný + bez úpravy | Lengyelská k. | |

| | | | | | | | | | | | | | | |
|--|----------------------|-----------|-------|---------------------------|-----------------|--------------|---|-------------------------|-----------|--------------------------|------------------|-------------------------|------------------|--|
| Plotiště n. L. - Součková cihelna | 15636 (3 ks) | zásobnice | tělo | Světle hnědo- žlutá | Světle černá | Ox.- red. | - | Slída + kř. písek | Síla 9-16 | Tmavě šedá | V ruce lepená | Hlazený + drsněný | Lengyelská k. | |
| Plotiště n. L. - Součková cihelna | 15637 (5 ks) | zásobnice | tělo | Šedo- hnědá | Tmavě šedá | Ox.- red. | - | Slída + kř. písek | Síla:8-10 | Tmavě šedo- žlutá | V ruce lepená | Hlazený + bez úpravy | Lengyelská k. | |
| Plotiště n. L. - Součková cihelna | 15638 (11 ks) | neurčená | tělo | Světle hnědo- žlutá | Tmavě šedá | Ox.- red. | - | Slída + kř. písek | Síla:5-7 | Hnědo- žlutá | V ruce lepená | Hlazený + drsněný | Lengyelská k. | |
| Plotiště n. L. - Součková cihelna | 15646 | neurčená | hrdlo | šedá | šedá | Ox.- red. | - | Kř. písek | 52x34x8 | Světle hnědo- šedá | V ruce lepená | omletý | Lengyelská k. | |
| Plotiště n. L. - Součková cihelna | 15647 (přepálený) | neurčená | tělo | Světle hnědo- šedá | hnědá | Ox.- red. | - | Kř. písek | 50x40x? | Světle hnědo- šedá | V ruce lepená | přepálený | Lengyelská k. | |
| Plotiště n. L. - Součková cihelna | 15648 (3 ks) | neurčená | tělo | hnědá | Černo- hnědá | Ox.- red. | - | Kř. písek | Síla: 9 | Hnědo- šedá | V ruce lepená | drsněný | Lengyelská k. | |
| Plotiště n. L. - Součková cihelna | 15649 | neurčená | tělo | hnědá | šedá | Ox.- red. | - | Kř. písek | 62x38x? | Světle hnědo- šedá | V ruce lepená | drsněný | Lengyelská k. | |

| | | | | | | | | | | | | | | |
|--|-----------------|----------|-------------|---------------------------|-----------------|--------------|---|-------------------------|------------|-----------------|------------------|------------|------------------|--|
| Plotiště n. L. - Součková cihelna | 15650 | neurčená | Část dna | Světle hnědo- šedá | Světle černá | Ox.- red. | - | Kř. písek | 64x70x10 | Světle černá | V ruce lepená | Bez úpravy | Lengyelská k. | |
| Plotiště n. L. - Součková cihelna | 15651 | neurčená | tělo | Šedo- hnědá | Tmavě šedá | Ox.- red. | - | Slída + kř. písek | 60x40x7 | Šedo- hnědá | V ruce lepená | hlazený | Lengyelská k. | |
| Plotiště n. L. - Součková cihelna | 15652 (3 ks) | neurčená | tělo | Světle černá | Světle černá | Ox.- red. | - | Slída + kř. písek | Síla: 8-9 | Hnědo- šedá | V ruce lepená | hlazený | Lengyelská k. | |
| Plotiště n. L. - Součková cihelna | 15653 (2 ks) | neurčená | tělo | žlutá | Tmavě šedá | Ox.- red. | - | Slída + kř. písek | Síla:6 | Žluto- šedá | V ruce lepená | Bez úpravy | Lengyelská k. | |
| Plotiště n. L. - Součková cihelna | 15654 (3 ks) | neurčená | tělo | Světle hnědo- šedá | Tmavě šedá | Ox.- red. | - | Kř. písek | Síla: 7-10 | šedá | V ruce lepená | Bez úpravy | Lengyelská k. | |
| Plotiště n. L. - Součková cihelna | 15655 | neurčená | tělo | Světle hnědo- žlutá | Šedo- černá | Ox.- red. | - | Kř. písek | 55x42x? | šedá | V ruce lepená | drsněný | Lengyelská k. | |
| Plotiště n. L. - Součková cihelna | 15656 | neurčená | výduť | Tmavě hnědá | šedá | Ox.- red. | - | Slída + kř. písek | 55x36x? | šedá | V ruce lepená | hlazený | Lengyelská k. | |

| | | | | | | | | | | | | | | |
|--|-------|----------|------|----------------------------|-----------------|--------------|---|----------------------------|-----------|--------------------------|------------------|------------|------------------|--|
| Plotiště n. L. - Součková cihelna | 15657 | neurčená | tělo | Světle černá | žlutá | Ox.- red. | - | Slída + kř. písek | 62x35x6 | žlutá | V ruce lepená | hlazený | Lengyelská k. | |
| Plotiště n. L. - Součková cihelna | 15658 | neurčená | tělo | Světle hnědá | Tmavě šedá | Ox.- red. | - | Kř. Písek + slída | 41x44x6 | šedá | V ruce lepená | hlazený | Lengyelská k. | |
| Plotiště n. L. - Součková cihelna | 15659 | neurčená | tělo | Tmavě + světle hnědá | Černo- hnědá | Ox.- red. | - | Kř. písek | 32x27x4-5 | Žluto- šedá | V ruce lepená | drsněný | Lengyelská k. | |
| Plotiště n. L. - Součková cihelna | 15660 | neurčená | tělo | Šedo- okrová | šedá | Ox.- red. | - | Slída + kř. písek | 35x35x5-6 | Světle hnědo- šedá | V ruce lepená | omletý | Lengyelská k. | |
| Plotiště n. L. - Součková cihelna | 15661 | neurčená | tělo | hnědá | hnědá | Ox.- red. | - | Slída + kř. písek | 40x35x6 | Světle hnědá | V ruce lepená | Bez úpravy | Lengyelská k. | |
| Plotiště n. L. - Součková cihelna | 15662 | neurčená | tělo | Žluto- šedá | šedá | Ox.- red. | - | Slída + kř. písek | 54x30x8 | Žluto- šedá | V ruce lepená | drsněný | Lengyelská k. | |
| Plotiště n. L. - Součková cihelna | 15663 | neurčená | tělo | Černo- hnědá | černá | Ox.- red. | - | Kř. písek | 45x35x5-6 | Světle hnědo- šedá | V ruce lepená | drsněný | Lengyelská k. | |

| | | | | | | | | | | | | | | |
|--|----------------|------------------|---------------------|-----------------|-----------------|--------------|---|-------------------------|----------|--------------------------|------------------|---------|------------------|--|
| Plotiště n. L. - Součková cihelna | 15664 | neurčená | tělo | Hnědo- šedá | Tmavě šedá | Ox.- red. | - | Kř. písek | 660x59x5 | Světle hnědo- šedá | V ruce lepená | hlazený | Lengyelská k. | |
| Plotiště n. L. - Součková cihelna | 15665 | neurčená | tělo | Žluto- černá | Tmavě hnědá | Ox.- red. | - | Slída + kř. písek | 64x42x6 | Žluto- šedá | V ruce lepená | hlazený | Lengyelská k. | |
| Plotiště n. L. - Součková cihelna | 15666 | Amfora/ osudí | Okraj + hrdlo | žlutá | Tmavě šedá | Ox.- red. | - | Kř. písek | 44x40x6 | žlutá | V ruce lepená | hlazený | Lengyelská k. | |
| Plotiště n. L. - Součková cihelna | 15667 (4ks) | neurčená | tělo | žlutá | Tmavě šedá | Ox.- red. | - | Kř. písek | Síla:8-9 | žlutá | V ruce lepená | drsňený | Lengyelská k. | |
| Plotiště n. L. - Součková cihelna | 15668 | neurčená | tělo | hnědá | Tmavě šedá | Ox.- red. | - | Slída + kř. písek | 46x57x8 | hnědá | V ruce lepená | hlazený | Lengyelská k. | |
| Plotiště n. L. - Součková cihelna | 15669 | neurčená | hrdlo | Hnědo- žlutá | šedá | Ox.- red. | - | Kř. písek | 30x42x6 | Tmavě šedo- hnědá | V ruce lepená | omletý | Lengyelská k. | |
| Plotiště n. L. - Součková cihelna | 15670 (2) | neurčená | tělo | hnědá | Světle černá | Ox.- red. | - | Slída + kř. písek | Síla:5 | Tmavě hnědá | V ruce lepená | hlazený | Lengyelská k. | |

| | | | | | | | | | | | | | |
|--|--------------|----------|------|-----------------|-----------------|--------------|---|-------------------------|-----------|--------------------------|------------------|---------------------|------------------|
| Plotiště n. L. - Součková cihelna | 15671 (2) | neurčená | tělo | Šedo- hnědá | Tmavě hnědá | Ox.- red. | - | Slída + kř. písek | Síla:5 | Světle hnědá | V ruce lepená | hlazený | Lengyelská k. |
| Plotiště n. L. - Součková cihelna | 15672 (4) | neurčená | tělo | Světle hnědá | Tmavě hnědá | Ox.- red. | - | Slída + kř. písek | Síla:6-7 | Hnědo- šedá | V ruce lepená | drsněný | Lengyelská k. |
| Plotiště n. L. - Součková cihelna | 15673 | neurčená | tělo | Hnědo- šedá | černá | Ox.- red. | - | Slída + kř. písek | 48x32x6 | Světle šedo- hnědá | V ruce lepená | Hlazený + omletý | Lengyelská k. |
| Plotiště n. L. - Součková cihelna | 15674 | neurčená | tělo | Okrově hnědá | černá | Ox.- red. | - | Kř. písek | 40x25x7-8 | šedá | V ruce lepená | Hlazený + omletý | Lengyelská k. |
| Plotiště n. L. - Součková cihelna | 15675 (7) | neurčená | tělo | Černo- hnědá | černá | Ox.- red. | - | Slída + kř. písek | Síla:7-10 | Světle hnědo- šedá | V ruce lepená | hlazený | Lengyelská k. |
| Plotiště n. L. - Součková cihelna | 15676 | neurčená | tělo | Žluto- šedá | Žluto- hnědá | Ox.- red. | - | Slída + kř. písek | 35x25x6 | Tmavě hnědá | V ruce lepená | drsněný | Lengyelská k. |
| Plotiště n. L. - Součková cihelna | 15677 | neurčená | tělo | černá | černá | Ox.- red. | - | Slída + kř. písek | 42x30x5-7 | Světle hnědá | V ruce lepená | hlazený | Lengyelská k. |

| | | | | | | | | | | | | | | |
|--|-------|----------|---------------------|-----------------|---------------------------|--------------|-------------------------------------|-------------------------|------------|--------------------------|------------------|-------------------------|-----------------------------|------|
| Plotiště n. L. - Součková cihelna | 15678 | neurčená | tělo | černá | černá | Ox.- red. | - | Slída + kř. písek | 24x29x7 | Hnědo- šedá | V ruce lepená | hlazený | Lengyelská k. | |
| Plotiště n. L. - Součková cihelna | 15679 | neurčená | tělo | Tmavě šedá | Tmavě šedá | Ox.- red. | - | Slída + kř. písek | 31x22x6 | Šedo- žlutá | V ruce lepená | hlazený | Lengyelská k. | |
| Plotiště n. L. - Součková cihelna | 15680 | neurčená | tělo | hnědá | Tmavě šedá | Ox.- red. | - | Slída + kř. písek | 37x30x7 | Tmavě hnědá | V ruce lepená | hlazený | Lengyelská k. | |
| Plotiště n. L. - Součková cihelna | 15681 | neurčená | tělo | Tmavě šedá | černá | Ox.- red. | - | Slída + kř. písek | 30x40x7 | černá | V ruce lepená | hlazený | Lengyelská k. | |
| Plotiště n. L. - Součková cihelna | 15682 | neurčená | tělo | hnědá | Světle hnědá | Ox.- red. | Vpichy (2) | Slída + kř. písek | 34x36x5 | Světle hnědo- šedá | V ruce lepená | hlazený | Vypíchaná k. | 36.1 |
| Plotiště n. L. - Součková cihelna | 15683 | hrnec | Okraj + hrdlo | Světle hnědá | Světle hnědá | Ox. | Dvojitá vlnovka + rýhování | Slída + kř. písek | 114x55x4-8 | Světle hnědá | Na kruhu | Bez úpravy + drsněný | Mladší doba hradištní | 36.2 |
| Plotiště n. L. - Součková cihelna | 15684 | hrnec | hrdlo | hnědá | Cihlově hnědo- šedá | Ox.- red. | - | Slída + kř. písek | 35x20x5-6 | Šedo- hnědá | Na kruhu | drsněný | Mladší doba hradištní | |

| | | | | | | | | | | | | | | |
|--|-----------------|----------|------|-------------------------|-------------------------|--------------|---|-------------------------|------------------|-----------------|------------------|---------------------|-----------------------------|------|
| Plotiště n. L. - Součková cihelna | 15685 | hrnec | pata | hnědá | hnědá | Ox.- red. | - | Slída + kř. písek | 40x36x8 | hnědá | V ruce lepená | Bez úpravy | Mladší doba hradištní | 36.3 |
| Plotiště n. L. - Součková cihelna | 15686 | hrnec | tělo | Světle hnědá | Tmavě šedá | Ox.- red. | - | Slída + kř. písek | 46x35x6 | šedá | V ruce lepená | drsňený | Mladší doba hradištní | |
| Plotiště n. L. - Součková cihelna | Bez i.č. (1) | neurčená | dno | černá | Tmavě hnědá | Ox.- red. | - | Slída + kř. písek | 77x63x12- 15 | černá | V ruce lepená | hlazený | Lengyelská k. | 36.4 |
| Plotiště n. L. - Součková cihelna | Bez i.č. (2) | neurčená | dno | černá | Tmavě hnědá | Ox.- red. | - | Slída + kř. písek | 198x103x9- 15 | Černo- hnědá | V ruce lepená | hlazený | Lengyelská k. | 36.5 |
| Plotiště n. L. - Součková cihelna | 15642 (3 ks) | neurčená | tělo | Tmavě šedo- žlutá | Černo- žlutá | Ox.- red. | - | Slída + kř. písek | Síla:8-9 | Černo- žlutá | V ruce lepená | Hrubě hlazený | Lengyelská k. | |
| Plotiště n. L. - Součková cihelna | 15643 (2 ks) | neurčená | tělo | Černo- žlutá | šedá | Ox.- red. | - | Slída + kř. písek | Síla:7 | Černo- šedá | V ruce lepená | Hlazený + omletý | Lengyelská k. | |
| Plotiště n. L. - Součková cihelna | 15644 (5 ks) | neurčená | tělo | žlutá | Tmavě šedo- černá | Ox.- red. | - | Slída + kř. písek | Síla:9 | Šedo- černá | V ruce lepená | Bez úpravy | Lengyelská k. | |

| | | | | | | | | | | | | | | |
|--|------------------|------------------|---------------------|-------------------------|-----------------|--------------|----------|-------------------------|-----------------|-----------------|------------------|------------------|------------------|-------|
| Plotiště n. L. - Součková cihelna | 15645 (12 ks) | neurčená | tělo | Okrově hnědá | černá | Ox.- red. | - | Slída + kř. písek | Síla:6-10 | Černo- hnědá | V ruce lepená | drsňný | Lengyelská k. | |
| Plotiště n. L. - Součková cihelna | 15599 | neurčená | Okraj + hrdlo | Hnědo- šedá | Tmavě hnědá | Ox.- red. | - | Slída + kř. písek | 127x998x6- 8 | Hnědo- šedá | V ruce lepená | Hrubě hlazený | Lengyelská k. | 36.6 |
| Plotiště n. L. - Součková cihelna | 15600 | Amfora/ osudí | Okraj + hrdlo | Bíle okrová | černá | Ox.- red. | - | Slída + kř. písek | 72x83x4 | Tmavě hnědá | V ruce lepená | setřen | Lengyelská k. | 36.7 |
| Plotiště n. L. - Součková cihelna | 15601 | neurčená | Okraj + hrdlo | Tmavě šedo- hnědá | Tmavě šedá | Ox.- red. | - | Slída + kř. písek | 88x98x6-10 | hnědá | V ruce lepená | drsňný | Lengyelská k. | 36.8 |
| Plotiště n. L. - Součková cihelna | 15602 | zásobnice | Okraj + hrdlo | Světle hnědá | Tmavě hnědá | Ox.- red. | - | Slída + kř. písek | 72x96x6 | hnědá | V ruce lepená | drsňný | Lengyelská k. | 36.9 |
| Plotiště n. L. - Součková cihelna | 15603 | neurčená | Okraj + hrdlo | okrová | Tmavě šedá | Ox.- red. | - | Slída + kř. písek | 32x63x5-7 | okrová | V ruce lepená | hlazený | Lengyelská k. | 36.10 |
| Plotiště n. L. - Součková cihelna | 15604 | neurčená | tělo | Okrově hnědá | Světle černá | Ox.- red. | provrtný | Slída + kř. písek | 59x54x7-10 | hnědá | V ruce lepená | drsňný | Lengyelská k. | 36.11 |

| | | | | | | | | | | | | | | |
|--|-------|-----------|------------------|---------------------------|-------------------|--------------|--------------------|-------------------------|-----------------|-------------------|------------------|------------------|------------------|-------|
| Plotiště n. L. - Součková cihelna | 15605 | neurčená | Okraj + hrdlo | Žluto- bělavo- šedá | Šedo- hnědá | Ox.- red. | - | Kř. písek | 105x72x7 | šedá | V ruce lepená | Hrubě hlazený | Lengyelská k. | 36.12 |
| Plotiště n. L. - Součková cihelna | 15606 | zásobnice | dno | Hnědo- černá | Hnědo- černá | Ox.- red. | - | Slída + kř. písek | 99x95x13 | Šedo- žlutá | V ruce lepená | hlazený | Lengyelská k. | 36.13 |
| Plotiště n. L. - Součková cihelna | 15607 | neurčená | dno | hnědá | Hnědo- šedá | Ox.- red. | - | Kř. písek | 100x72x10 | Hnědo- šedá | V ruce lepená | nerovný | Lengyelská k. | 36.14 |
| Plotiště n. L. - Součková cihelna | 15608 | neurčená | tělo | Hnědo- černá | černá | Ox.- red. | Svislé d'olíčky | Slída + kř. písek | 67x80x6 | Šedo- žlutá | V ruce lepená | hlazený | Lengyelská k. | 36.15 |
| Plotiště n. L. - Součková cihelna | 15609 | zásobnice | dno | Světle hnědá | Hnědo- černá | Ox.- red. | - | Kř. písek | 128x81x8- 15 | Žluto- šedá | V ruce lepená | hlazený | Lengyelská k. | 36.16 |
| Plotiště n. L. - Součková cihelna | 15610 | neurčená | tělo | Světle žlutá | Černo- hnědá | Ox.- red. | 2 d'olíčky | Slída + kř. písek | 44x34x6 | Žluto- černá | V ruce lepená | Bez úpravy | Lengyelská k. | 36.17 |
| Plotiště n. L. - Součková cihelna | 15611 | miska | Okraj + tělo | Červeno- hnědý | Červeno- hnědý | Ox. | - | Slída + kř. písek | 53x36x3-5 | Červeno- hnědá | V ruce lepená | omletý | Lengyelská k. | 36.18 |

| | | | | | | | | | | | | | | |
|--|-------|-----------|------------------|---------------------------|-----------------|--------------|---------------|-------------------------|------------|--------------------------|------------------|----------------------|------------------|-------|
| Plotiště n. L. - Součková cihelna | 15612 | miska | Okraj + tělo | Světle hnědá | Světle hnědá | Ox. | - | Slída + kř. písek | 39x59x5-8 | Světle hnědá | V ruce lepená | omletý | Lengyelská k. | 36.19 |
| Plotiště n. L. - Součková cihelna | 15613 | neurčená | tělo | Světle hnědá | černá | Ox.- red. | 2 d'olíčky | Slída + kř. písek | 46x22x7 | hnědá | V ruce lepená | drsňný | Lengyelská k. | 36.20 |
| Plotiště n. L. - Součková cihelna | 15614 | miska | Okraj + hrdlo | Světle hnědo- žlutá | šedá | Ox.- red. | - | Slída + kř. písek | 44x46x7 | Hnědo- žlutá | V ruce lepená | Hlazený + nerovný | Lengyelská k. | 36.21 |
| Plotiště n. L. - Součková cihelna | 15615 | miska | Okraj + hrdlo | Bílo- šedá | Bílo- šedá | Ox. | - | Kř. písek | 44x43x6 | Bílo- šedá | V ruce lepená | hlazený | Lengyelská k. | 36.22 |
| Plotiště n. L. - Součková cihelna | 15616 | neurčená | Okraj + hrdlo | hnědá | Tmavě hnědá | Ox.- red. | - | Slída + kř. písek | 34x35x8 | Tmavě hnědá | V ruce lepená | hlazený | Lengyelská k. | 36.23 |
| Plotiště n. L. - Součková cihelna | 15617 | miska | okraj | černá | Tmavě hnědá | Ox.- red. | - | Slída + kř. písek | 51x23x8 | Tmavě hnědá | V ruce lepená | nerovný | Lengyelská k. | 36.24 |
| Plotiště n. L. - Součková cihelna | 15618 | zásobnice | Okraj + hrdlo | Světle hnědá | Hnědo- černý | Ox.- red. | - | Slída + kř. písek | 73x101x4-7 | Žluto- šedo- černá | V ruce lepená | hlazený | Lengyelská k. | 36.25 |

| | | | | | | | | | | | | | | |
|--|--------|------------------|---------------------|-----------------|-------------------------|--------------|---------------|----------------------------|------------|-----------------|------------------|------------|------------------|-------|
| Plotiště n. L. - Součková cihelna | 15619 | Amfora/ osudí | Okraj + hrdlo | hnědá | Tmavě hnědá | Ox.- red. | - | Slída + kř. písek | 44x59x7 | Tmavě hnědá | V ruce lepená | drsňný | Lengyelská k. | 36.26 |
| Plotiště n. L. - Součková cihelna | 15620 | miska | Okraj + tělo | Černo- hnědá | Tmavě šedá | Ox.- red. | - | kř. Písek + slída | 55x52x9 | Šedo- žlutá | V ruce lepená | Bez úpravy | Lengyelská k. | 36.27 |
| Plotiště n. L. - Součková cihelna | 15621 | Amfora/ osudí | tělo | černá | Tmavě šedo- hnědá | Ox.- red. | 2 d'olíčky | Slída + kř. písek | 47x74x7 | Světle hnědá | V ruce lepená | Bez úpravy | Lengyelská k. | 36.28 |
| Plotiště n. L. - Součková cihelna | 15 622 | miska | okraj | Tmavě hnědá | Tmavě hnědá | Ox.- red. | - | Slída + kř. písek | 33x26x6 | Tmavě hnědá | V ruce lepená | hlazený | Lengyelská k. | 36.29 |
| Plotiště n. L. - Součková cihelna | 15623 | neurčená | okraj | černá | černá | Ox.- red. | - | Kř. písek | 23x25x7 | černá | V ruce lepená | odloupý | Lengyelská k. | |
| Plotiště n. L. - Součková cihelna | 15624 | neurčená | Pata + dno | Světle hnědá | Tmavě hnědá | Ox.- red. | - | Kř. písek | 51x32x9-15 | hnědá | V ruce lepená | omletý | Lengyelská k. | 36.30 |
| Plotiště n. L. - Součková cihelna | 15625 | neurčená | Pata + dno | Žluto- černá | Šedo- černá | Ox.- red. | - | Slída + kř. písek | 42x42x10 | Žluto- hnědá | V ruce lepená | omletý | Lengyelská k. | 36.31 |

| | | | | | | | | | | | | | | |
|--|-----------------|------------------|---------------------|-----------------|-------------------------|--------------|---|-------------------------|-----------------|----------------|------------------|--------------------|------------------|-------|
| Plotiště n. L. - Součková cihelna | 15626 | miska | Okraj + tělo | Šedo- hnědá | Tmavě hnědá | Ox.- red. | - | Slída + kř. písek | 61x56x4-7 | hnědá | V ruce lepená | omletý | Lengyelská k. | 36.32 |
| Plotiště n. L. - Součková cihelna | 15627 | zásobnice | okraj | Tmavě hnědá | Tmavě šedo- hnědá | Ox.- red. | - | Slída + kř. písek | 64x36x8 | hnědá | V ruce lepená | drsňný | Lengyelská k. | 36.33 |
| Plotiště n. L. - Součková cihelna | 15628 | neurčená | Dno + pata | Světle hnědá | žlutá | Ox.- red. | - | Slída + kř. písek | 78x57x6-13 | žlutá | V ruce lepená | setřený | Lengyelská k. | 36.34 |
| Plotiště n. L. - Součková cihelna | 15629 | neurčená | dno | Černo- hnědá | Černo- hnědá | Ox.- red. | - | Kř. písek | 88x54x11- 16 | Šedo- hnědá | V ruce lepená | hlazený | Lengyelská k. | 36.35 |
| Plotiště n. L. - Součková cihelna | 15630 | Amfora/ osudí | Okraj + hrdlo | Bíle okrová | šedá | Ox.- red. | - | Slída + kř. písek | 33x32x5 | šedá | V ruce lepená | Omletý+ hlazený | Lengyelská k. | 36.36 |
| Plotiště n. L. - Součková cihelna | 15631 | miska | Okraj + tělo | Tmavě šedá | šedá | Ox.- red. | - | Slída + kř. písek | 54x51x4 | Žluto- šedá | V ruce lepená | omletý | Lengyelská k. | 36.37 |
| Plotiště n. L. - Součková cihelna | 15632 (3 ks) | zásobnice | tělo | Světle hnědá | Tmavě šedá | Ox.- red. | - | Kř. písek | 64x50x8 | šedá | V ruce lepená | drsňný | Lengyelská k. | |

| | | | | | | | | | | | | | | |
|--|------------|----------|------|--------|-----------------|--------------|---|-------------------------|---------|----------------|------------------|------------|------------------|-------|
| Plotiště n. L. - Součková cihelna | 15633 a | neurčená | tělo | šedá | Černo- hnědá | Ox.- red. | - | Kř. písek | 96x71x9 | šedá | V ruce lepená | popraskaný | Lengyelská k. | 36.38 |
| Plotiště n. L. - Součková cihelna | 15633 b | neurčená | tělo | okrová | Černo- hnědá | Ox.- red. | - | Slída + kř. písek | 58x47x9 | Hnědo- šedá | V ruce lepená | Bez úpravy | Lengyelská k. | |
| Plotiště n. L. - Součková cihelna | 15633 c | neurčená | tělo | okrová | Černo- hnědá | Ox.- red. | - | Slída + kř. písek | 53x40x9 | Hnědo- šedá | V ruce lepená | Bez úpravy | Lengyelská k. | |

Krabice č. 37.

| Naleziště | Inventární číslo | Druh nádoby | Typ střepu | Barva povrchu | Barva vnitřní | Výpal | Výzdoba | Ostřivo | Rozměry(š,v,t) | Lom (barva) | Vytváření | Povrch | Datace | Odkaz na vyobrazení |
|--|---------------------|----------------|---------------|------------------|------------------|--------------|---------------|---------|----------------|-----------------|------------------|---------|-----------------|------------------------|
| Plotiště n. L. - Součková cihelna | 154 | neurčená | tělo | Světle hnědá | Tmavě hnědá | Ox.- red. | Vpichy (2) | slída | 24x20x7-9 | Světle černá | V ruce lepená | hlazený | Vypíchaná k. | 37.1 |

| | | | | | | | | | | | | | | |
|--|-----|-----------|---------------------|----------------|-----------------|--------------|------------------------|-------------------------|------------|---------------------------|------------------|---------------|----------------|------|
| Plotiště n. L. - Součková cihelna | 155 | neurčená | Okraj + hrdlo | žlutá | Světle hnědá | Ox.- red. | - | Slída + kř. písek | 95x80x5-10 | Žluto- černá | V ruce lepená | Bez úpravy | Únětická k. | 37.2 |
| Plotiště n. L. - Součková cihelna | 156 | neurčená | Okraj + hrdlo | žlutá | Světle hnědá | Ox.- red. | - | Slída + kř. písek | 95x73x5 | Světle hnědo- černá | V ruce lepená | hlazený | Únětická k. | 37.3 |
| Plotiště n. L. - Součková cihelna | 157 | přepálený | | | | | | | | | | | | |
| Plotiště n. L. - Součková cihelna | 158 | přepálený | | | | | | | | | | | | |
| Plotiště n. L. - Součková cihelna | 159 | neurčená | tělo | Tmavě hnědá | Tmavě hnědá | Ox.- red. | 2 vodorovné rýhy | Slída + kř. písek | 38x35x4 | Světle černá | V ruce lepená | omletý | Únětická k. | 37.4 |

Krabice č. 37

| Naleziště | Inventární číslo | Druh předmětu | Materiál | Výzdoba | Rozměry (ŠxVxT) | Datace | Odkaz na vyobrazení |
|--|------------------|----------------------|----------|---------|-----------------|-------------|---------------------|
| Plotiště n. L. - Součková cihelna | 3163 | šídlo | kost | – | 15x72x8 | Únětická k. | 37.5 |
| Plotiště n. L. - Součková cihelna | Bez i.č. | 7 ks zvířecích kostí | kost | – | | Únětická k. | |

Krabice č. 38.

| Naleziště | Inventární číslo | Druh nádoby | Typ střepu | Barva povrchu | Barva vnitřní | Výpál | Výzdoba | Ostrivo | Rozměry(š,v,t) | Lom (barva) | Vytváření | Povrch | Datace | Odkaz na vyobrazení |
|------------------------------------|------------------|-------------|---------------|----------------|-----------------|--------------|-------------------------|-------------------|----------------|-----------------|---------------|------------------|----------------|---------------------|
| Plotiště n. L. - Součkov a cihelna | 14588 (3 ks) | mísa | Okraj + tělo | šedá | Žluto- černá | Ox.- red. | Půl kulovitých o pupíku | Slída + kř. písek | 193x65x6-12 | Žluto- šedá | V ruce lepená | hlazený | Jordánovská k. | 38.1 |
| Plotiště n. L. - Součkov a cihelna | 14589 (2 ks) | neurčená | Okraj + hrdlo | žlutá | žlutá | Ox. | 2 kulaté pupíky | Slída + kř. písek | 155x109x10-22 | žlutá | V ruce lepená | hlazený | Jordánovská k. | 38.2 |
| Plotiště n. L. - Součkov a cihelna | 14590 (2 ks) | neurčená | Okraj + hrdlo | Žluto- šedá | Žluto- černá | Ox.- red. | pupík | Kř. písek | 133x70x9 | Žluto- černá | V ruce lepená | hlazený | Jordánovská k. | 38.3 |
| Plotiště n. L. - Součkov a cihelna | 14591 | neurčená | Dno+ pata | Žluto- šedá | Žluto- šedá | Ox.- red. | – | slída | 68x48x5-13 | Žluto- šedá | V ruce lepená | hlazený | Jordánovská k. | 38.4 |
| Plotiště n. L. - Součkov a cihelna | 14592 | zásobnice | Střep s uchem | žlutavá | žlutá | Ox.- red. | – | Slída + kř. písek | 48x70x8 | Žluto- hnědá | V ruce lepená | Hlazený + omletý | Jordánovská k. | 38.5 |

| | | | | | | | | | | | | | | |
|------------------------------------|-------|----------|-------------------------------|-----------------|-----------------|--------------|---|--------------|------------|-----------------|------------------|---------------|--------------------|------|
| Plotiště n. L. - Součkov a cihelna | 14593 | neurčená | tělo | žlutá | Žluto- černá | Ox.- red. | - | Kř. písek | 83x70x8 | Žluto- černá | V ruce lepená | hlazený | Jordánovsk á k. | |
| Plotiště n. L. - Součkov a cihelna | 14594 | neurčená | Okraj + hrdlo + tělo | Světle hnědá | žlutav á | Ox.- red. | - | slída | 67x75x6-11 | Žluto- černá | V ruce lepená | Bez úpravy | Jordánovsk á k. | 38.6 |

Krabice č. 39.

| Naleziště | Inventární číslo | Druh nádoby | Typ střepu | Barva povrchu | Barva vnitřní | Výpal | Výzdoba | Ostřívo | Rozměry(š,v,t) | Lom (barva) | Vytváření | Povrch | Datace | Odkaz na vyobrazení |
|-----------------------------------|------------------|--------------------------------|----------------------------------|-----------------|-----------------|---------------|-------------------|-------------------------|----------------|-----------------|------------------|---------|----------------|---------------------|
| Plotiště n. L. - Součkova cihelna | 64 | Zásobnice s rozevřeným okrajem | okraj + hrdlo + tělo | Černo- hnědá | černá | Oxid- red. | Neostře žebro | Slída + kř. písek | 289x205x9 | Černo- hnědá | V ruce lepená | hlazený | Únětická k. | 39.1 |
| Plotiště n. L. - Součkova cihelna | 65 | Zásobnice s rozevřeným okrajem | Okraj + hrdlo + tělo | Černo- hnědá | Černo- hnědá | Oxid- red. | Dvojice žlábků | Slída+ kř. písek | 255x203x9 | Žluto- černá | V ruce lepená | hlazený | Únětická k. | 39.2 |

Krabice č. 40

| Naleziště | Inventární číslo | Druh předmětu | Materiál | Výzdoba | Rozměry (ŠxVxT) | Datace | Odkaz na vyobrazení |
|--|------------------|---|--------------|---------|---------------------|-------------|---------------------|
| Plotiště n. L. - Součková cihelna | 112 | Ořezaná zvířecí kost s oblým týlem, s druhým oboustranným návrtem (výřezem) | kost | — | 40-50x159x37 | únětická k. | 40.1 |
| Plotiště n. L. - Součková cihelna | 134 | Zvířecí kost rovně seříznutá na jedné straně | kost | — | 25x51x18 | únětická k. | 40.2 |
| Plotiště n. L. - Součková cihelna | 113 | Kostěná větev jeleního parohu s ořezanou špičkou, i s opracovanou korunou | kost - paroh | — | 32-70x181x35 | únětická k. | 40.3 |
| Plotiště n. L. - Součková cihelna | bez. i. č. | Kostěný paroh (neopracován) | kost - paroh | — | 15-35x120x19- 32 | únětická k. | 40.4 |

Krabice č. 41

| Naleziště | Inventární číslo | Druh nádoby | Typ střepu | Barva povrchu | Barva vnitřní | Výpal | Výzdoba | Ostřivo | Rozměry(š,v,t) | Lom (barva) | Vytváření | Povrch | Datace | Odkaz na vyobrazení |
|------------------------------------|------------------|-------------|---------------|-------------------|---------------|----------|------------------------|-------------------|----------------|--------------|---------------|------------|-------------|---------------------|
| Plotiště n. L. - Součkov a cihelna | 139 | neurčená | Tělo s uchem | Světle hnědo šedá | Tmavě šedá | Ox.-red. | – | slída | 89x124x6 | Hnědo šedá | V ruce lepená | hlazený | Únětická k. | 41.1 |
| Plotiště n. L. - Součkov a cihelna | 140 | miska | Hrdlo + tělo | Světle šedá | Tmavě šedá | Ox.-red | Málo znatelné žebro | slída | 104x105x6 | Tmavě šedá | V ruce lepená | hlazený | Únětická k. | 41.2 |
| Plotiště n. L. - Součkov a cihelna | 141 | neurčená | tělo | šedá | Šedo oranžová | Ox.-red | – | slída | 102x120x4-7 | Tmavě šedá | V ruce lepená | Bez úpravy | Únětická k. | 41.3 |
| Plotiště n. L. - Součkov a cihelna | 142 a | neurčená | Okraj + hrdlo | Světle hnědo šedá | Světle černá | Ox.-red | Vertikální řady vpichů | Slída + kř. písek | 85x73x7-10 | Světle černá | V ruce lepená | hlazený | Únětická k. | 41.4 |
| Plotiště n. L. - Součkov a cihelna | 142 b | neurčená | Okraj + hrdlo | Světle hnědo šedá | Světle černá | Ox.-red | Vertikální řady vpichů | Slída + kř. písek | 67x74x7-13 | Světle černá | V ruce lepená | hlazený | Únětická k. | 41.5 |

| | | | | | | | | | | | | | | |
|---|-------|----------|-------------------------|----------------------|-----------------|-------------|---------------------|-------------------------|------------|-----------------|------------------|------------------------------|-----------------|-------|
| Plotiště n. L. - Součkov a cihelna | 143 | neurčená | Okraj + hrdlo | Šedo oranžov á | šedá | Ox.- red | - | slída | 110x100x10 | Šedo hnědá | V ruce lepená | hlazen ý | Únětic ká k. | 41.6 |
| Plotiště n. L. - Součkov a cihelna | 144 | neurčená | Hrdlo + tělo | Světle černá | Světle černá | Ox.- red | Ostré žebro | Slída + kř. písek | 95x72x6 | šedá | V ruce lepená | hlazen ý | Únětic ká k. | 41.7 |
| Plotiště n. L. - Součkov a cihelna | 145 | neurčená | Dno + pata | Světle černá | černá | Ox.- red | - | Kř. písek | 70x63x8 | Světle černá | V ruce lepená | drsňen ý | Únětic ká k. | 41.8 |
| Plotiště n. L. - Součkov a cihelna | 121 | hrnec | Okraj + hrdlo | Světle černá | Světle černá | Ox.- red | pupík | Slída + kř. písek | 118x79x6 | Světle černá | V ruce lepená | hlazen ý + drsňen ý | Únětic ká k. | 41.9 |
| Plotiště n. L. - Součkov a cihelna | 122 a | neurčená | Okraj + hrdlo | šedá | šedá | Ox.- red | Rýhy + pupík | slída | 56x71x9 | šedá | V ruce lepená | hlazen ý | Únětic ká k. | 41.10 |
| Plotiště n. L. - Součkov a cihelna | 122 b | neurčená | Okraj + hrdlo | Tmavě šedá | Tmavě šedá | Ox.- red | Vodorov né rýhy | slída | 69x60x9 | šedá | V ruce lepená | hlazen ý | Únětic ká | 41.11 |
| Plotiště n. L. - Součkov a cihelna | 123 | hrnec | Část hrdla + tělo | Šedo černá | Světle černá | Ox.- red | Ďubkovit é žebro | písek | 94x96x9 | Světle černá | V ruce lepená | hlazen ý | Únětic ká k. | 41.12 |
| Plotiště n. L. - Součkov a cihelna | 124 | neurčená | hrdlo | Tmavě šedá | Tmavě šedá | Ox.- red | Dvojice pupíků | písek | 72x102x8 | Tmavě šedá | V ruce lepená | Bez úpravy | Únětic ká k. | 41.13 |

| | | | | | | | | | | | | | | |
|---|-------|----------|------------------|-----------------|-----------------|-------------|-------------------|-------------------------|-----------------|-----------------|------------------|------------------------------|-----------------|-------|
| Plotiště n. L. - Součkov a cihelna | 125 a | neurčená | Okraj + hrdlo | Světle šedá | šedá | Ox.- red | — | Slída + kř. písek | 48x107x7 | Černo šedá | V ruce lepená | hlazen ý | Únětic ká k. | |
| Plotiště n. L. - Součkov a cihelna | 125 b | neurčená | Okraj + hrdlo | Světle šedá | šedá | Ox.- red | - | Slída + kř. písek | 55x88x6 | Černo šedá | V ruce lepená | hlazen ý | Únětic ká k. | |
| Plotiště n. L. - Součkov a cihelna | 126 a | neurčená | Okraj + hrdlo | Tmavě šedá | Světle černá | Ox.- red | - | slída | 91x112x8- 10 | Světle černá | V ruce lepená | hlazen ý | Únětic ká k. | |
| Plotiště n. L. - Součkov a cihelna | 126 b | neurčená | Okraj + hrdlo | Tmavě šedá | Světle černá | Ox.- red | - | slída | 85x98x9 | Světle černá | V ruce lepená | hlazen ý | Únětic ká k. | |
| Plotiště n. L. - Součkov a cihelna | 127 | neurčená | tělo | Šedo hnědá | Šedo hnědá | Ox.- red | pupík | Kř. písek | 77x102x5 | Šedo hnědá | V ruce lepená | Drsněn ý + hlazen ý | Únětic ká k. | 41.14 |
| Plotiště n. L. - Součkov a cihelna | 128 | neurčená | tělo | Světle černá | Světle černá | Ox.- red | Svislé žebírko | Kř. písek | 77x55x5 | Světle černá | V ruce lepená | hlazen ý | Únětic ká k. | 41.15 |
| Plotiště n. L. - Součkov a cihelna | 129 | neurčená | Pata + dno | Světle černá | Světle černá | Ox.- red | - | Slída + kř. písek | 107x80x5 | Světle černá | V ruce lepená | hlazen ý | Únětic ká k. | 41.15 |

Krabice č. 42 (výběr)

| Naleziště | Inventární číslo | Druh nádoby | Typ střepu | Barva povrchu | Barva vnitřní | Výpal | Výzdoba | Ostřívo | Rozměry(š,v,t) | Lom (barva) | Vytváření | Povrch | Datace | Odkaz na vyobrazení |
|-------------------------------------|------------------|---------------------|------------|---------------|---------------|-------|---------|---------|----------------|-------------|---------------|---------|-------------|---------------------|
| Plotiště n. L. - Součková a cihelna | 160 | Dvojkonický přeslen | — | šedá | šedá | red | — | slída | 27x27x15 | — | v ruce lepený | hlazený | únětická k. | 42.29 |

Nekeramické předměty

| Naleziště | Inventární číslo | Druh předmětu | Materiál | Výzdoba | Rozměry (ŠxVxT) | Datace | Odkaz na vyobrazení |
|-----------------------------------|------------------|---------------------|-------------------------------|---------|-----------------|---------------------|---------------------|
| Plotiště n. L. - Součková cihelna | 2122 | Opracovaná břidlice | Kámen – amfibolitová břidlice | — | 70x215x29 | Starší doba kamenná | 42.1 |
| Plotiště n. L. - Součková cihelna | 2737 | Plochý kámen | Kámen | — | 40-66x175x20 | Mladší doba kamenná | 42.2 |

| | | | | | | | |
|--|------|---|-------|---|-----------|------------------------|------|
| Plotiště n. L. - Součková cihelna | 2854 | Zlomek drtidla z pískovce | Kámen | — | 32x76x38 | Mladší doba kamenná | 42.3 |
| Plotiště n. L. - Součková cihelna | 2715 | Motykovitý mlat (přeražený) (zlomek) | Kámen | — | 78x100x30 | Mladší doba kamenná | 42.4 |
| Plotiště n. L. - Součková cihelna | 2856 | Kamenné drtidlo (zlomek) | Kámen | — | 63x60x31 | Mladší doba kamenná | 42.5 |
| Plotiště n. L. - Součková cihelna | 2738 | vybroušený kámen | Kámen | — | 62x70x11 | Mladší doba kamenná | 42.6 |
| Plotiště n. L. - Součková cihelna | 2740 | Pískovec s obroušenou stranou | Kámen | — | 44x55x15 | Mladší doba kamenná | 42.7 |
| Plotiště n. L. - Součková cihelna | 2855 | Odštěpek kamenného nástroje lasturovitého tvaru | Kámen | — | 45x85x10 | Mladší doba kamenná | 42.8 |

| | | | | | | | |
|--|------|-----------------------------------|-------|---|-------------|------------------------|-------|
| Plotiště n. L. - Součkova cihelna | 2717 | Provrtaná motyčka (část) | Kámen | — | 50x70x25 | Mladší doba kamenná | 42.9 |
| Plotiště n. L. - Součkova cihelna | 3549 | Poškozená plochá sekera (část) | Kámen | — | 40x80x10 | Mladší doba kamenná | 42.10 |
| Plotiště n. L. - Součkova cihelna | 2739 | Kopytovitý nástroj (zlomek) | Kámen | — | 30x75x15 | Mladší doba kamenná | 42.11 |
| Plotiště n. L. - Součkova cihelna | 2723 | Plochá sekera s břitem | Kámen | — | 30-50x90x23 | Mladší doba kamenná | 42.12 |
| Plotiště n. L. - Součkova cihelna | 2736 | Plochý kámen | Kámen | — | 60x200x16 | Mladší doba kamenná | 42.13 |
| Plotiště n. L. - Součkova cihelna | 3550 | Nástroj (zlomek) | Kámen | — | 55x83x14 | Mladší doba kamenná | 42.14 |

| | | | | | | | |
|--|------|-------------------------------------|-------|---|--------------|------------------------|-------|
| Plotiště n. L. - Součková cihelna | 2724 | Kopytový klín/sekera (zlomek) | Kámen | — | ?? | Mladší doba kamenná | 42.15 |
| Plotiště n. L. - Součková cihelna | 2716 | Břit kopytovitého sekeromlatu | Kámen | — | 55x95x38 | Mladší doba kamenná | 42.16 |
| Plotiště n. L. - Součková cihelna | 3553 | Sekeromlat (zlomek) | Kámen | — | 72x95x21 | Mladší doba kamenná | 42.17 |
| Plotiště n. L. - Součková cihelna | 2798 | Nedodělaná sekera | Kámen | — | 20-65x180x33 | Mladší doba kamenná | 42.18 |
| Plotiště n. L. - Součková cihelna | 2790 | Polotovar nástroje | Kámen | — | 60x123x33 | Mladší doba kamenná | 42.19 |
| Plotiště n. L. - Součková cihelna | 2722 | Zlomek ploché sekery | Kámen | — | 55x90x14 | Mladší doba kamenná | 42.20 |

| | | | | | | | |
|--|------|---|-------|---|-----------|------------------------|-------|
| Plotiště n. L. - Součková cihelna | 3551 | Sekera se souměrným břitem | Kámen | — | 60x120x16 | Pozdní doba kamenná | 42.21 |
| Plotiště n. L. - Součková cihelna | 2719 | Zlomek kopytovitého klínu | Kámen | — | 29x70x21 | Mladší doba kamenná | 42.22 |
| Plotiště n. L. - Součková cihelna | 3552 | Kladivovitý nástroj (polovina) | Kámen | — | 50x118x15 | Mladší doba kamenná | 42.23 |
| Plotiště n. L. - Součková cihelna | 2718 | Poškozený kopytovitý klín s vysokým hřbetem | Kámen | — | 15x135x15 | Mladší doba kamenná | 42.24 |
| Plotiště n. L. - Součková cihelna | 2728 | Pásková sekera s úzkým týlem | Kámen | — | 40x993x12 | Mladší doba kamenná | 42.25 |
| Plotiště n. L. - Součková cihelna | 3662 | Kopytovitý klín s oblým hřbetem | Kámen | — | 17x125x23 | Mladší doba kamenná | 42.26 |

| | | | | | | | |
|--|------|--|-------|---|-----------|------------------------|-------|
| Plotiště n. L. - Součková cihelna | 3660 | Kopytovitý klín se souměrným ostřím | Kámen | — | 45x155x25 | Mladší doba kamenná | 42.27 |
| Plotiště n. L. - Součková cihelna | 2734 | Motyčka (zlomek) | Kámen | — | 48x57x22 | Mladší doba kamenná | 42.28 |

Krabice č. 43 (výběr)

| Naleziště | Inventární číslo | Druh nádoby | Typ střepe | Barva povrchu | Barva vnitřní | Výpal | Výzdoba | Ostřívo | Rozměry(š,v,t) | Lom (barva) | Vytváření | Povrch | Datace | Odkaz na vyobrazení |
|-----------------------------------|------------------|-----------------------------------|-------------------|------------------------|---------------|----------|----------------|---------|----------------|-------------|---------------|---------|----------------|---------------------|
| Plotiště n. L. - Součkova cihelna | 3826 | podnos | noha od podnosu | šedo-žlutá | — | ox.-red. | — | — | 70-110x170x? | Šedo žlutá | v ruce lepená | hlazený | jordánovská k. | 43.1 |
| Plotiště n. L. - Součkova cihelna | 3835 | bombovitá nádoba | — | černá | černá | red. | hadovitý pupek | — | 115x110x5 | černá | v ruce lepená | leštěný | vypíchaná k. | 43.2 |
| Plotiště n. L. - Součkova cihelna | 260 | únětický koflík | dno + pata nádoby | Černo-šedá | Černo-šedá | Red. | — | — | 100x37x5 | Černo-šedá | V ruce lepená | leštěný | Únětická k. | 43.3 |
| Plotiště n. L. - Součkova cihelna | 3168 | Džbánečkový koflík | — | Šedo-hnědá (přepálený) | hnědý | Red. | — | slída | 85x81x5 | — | V ruce lepená | hlazený | Únětická k. | 43.4 |
| Plotiště n. L. - Součkova cihelna | 265 | Bombovitá nádobka se zúženým dnem | — | černá | černá | Red. | — | — | 55x60x5 | černá | V ruce lepená | leštěný | Únětická k. | 43.5 |

| | | | | | | | | | | | | | | |
|--|------|---|---|--------------------------|-----------------|----------|----------------------------|-----------------------|-----------|-----------------|------------------|---------------------------------------|------------------|-------|
| Plotiště n. L. - Součková cihelna | 266 | Soudečko vitá nádobka | — | černá | černá | Red. | — | — | 66x60x5 | černá | V ruce lepená | leštěný | Únětická k. | 43.6 |
| Plotiště n. L. - Součková cihelna | 257 | koflík | — | Černo- žlutá | Černo- žlutá | Red. | — | — | 81x81x5 | — | V ruce lepená | hlazený | Únětická k. | 43.7 |
| Plotiště n. L. - Součková cihelna | 2186 | Zlomek hli. vál. závaží s podélný m otvorem | — | Černo- žlutá | — | Ox.-red. | — | Slída Kř. písek | 80x130 | Černo- šedá | V ruce lepená | hlazený | Únětická k. | 43.8 |
| Plotiště n. L. - Součková cihelna | 255 | Koflík se silně prohnutý m hrdlem | — | Černo- šedý | Černo- šedý | Red. | — | slída | 125x76x5 | Světle hnědá | V ruce lepená | Leštěný (doděláv aná sádrou) | Únětická k. | 43.9 |
| Plotiště n. L. - Součková cihelna | 278 | Mísovitý hrnek | — | Černo- hnědý | Černo- hnědý | Ox.-red. | — | — | 166x120x7 | Světle hnědý | V ruce lepený | Leštěný + doděláv aný | Únětická k. | 43.10 |
| Plotiště n. L. - Součková cihelna | 4367 | Pol. zvoncovit ého poháru | — | Černo- žlutá | černá | Ox.-red. | — | — | 80x92x6 | černá | V ruce lepená | hlazený | Únětická k. | 43.11 |
| Plotiště n. L. - Součková cihelna | 3831 | Nádoba zvoncovit ého tvaru | — | Šedo- černo- žlutá | Černo- žlutá | Ox.-red. | Bradavk ovité pupíky | — | 156x135x7 | černá | V ruce lepená | hlazený | Vypíchan á k. | 43.12 |

| | | | | | | | | | | | | | | |
|--|------|--|---|--------------------------|--------------------------|----------|-------------|-------|------------|------------|------------------|-----------------------------|------------------|-------|
| Plotiště n. L. - Součková cihelna | 3832 | Nádoba zvoncovit ého tvaru | — | Černo- hnědá | Černo- šedo- žlutá | Ox.-red. | pupky | — | 145x120x5 | — | V ruce lepená | hlazený | Vypíchan á k. | 43.13 |
| Plotiště n. L. - Součková cihelna | 3833 | Kulovitá nádoba | — | Černo- žlutá | Černo- žlutá | Ox.-red. | Vpichy 3 | — | 90x60x6 | černá | V ruce lepená | hlazený | Vypíchan á k. | 43.14 |
| Plotiště n. L. - Součková cihelna | 3834 | Kónická miska | — | Černo- žlutá | Černo- žlutá | Ox.-red. | — | — | 170x38x6 | černá | V ruce lepená | Hlazený (dodělav aná) | Vypíchan á k. | 43.15 |
| Plotiště n. L. - Součková cihelna | 115 | část 4- bokého jehlancovit ého závaží s příčným otvorem | — | Žluto- šedá | Žluto- šedá | Ox. | — | — | 106x121x62 | Žluto-šedá | V ruce lepená | Bez úpravy | Únětická k. | 43.16 |
| Plotiště n. L. - Součková cihelna | 270 | Kulturaic ký koflík | — | Žluto- hnědý | Žluto- černý | Ox.-red. | — | slída | 107x86x6 | Žluto-šedá | V ruce lepená | hlazený | Únětická k. | 43.17 |
| Plotiště n. L. - Součková cihelna | 271 | koflík | — | Černo- šedo- žlutá | šedá | Ox.-red. | — | — | 95x90x6 | — | V ruce lepená | leštěný | Únětická k. | 43.18 |
| Plotiště n. L. - Součková cihelna | 272 | Hrnek s rovným dnem | — | Černo- žlutá | Černo- žlutá | Ox.-red. | — | slída | 155x120x6 | — | V ruce lepená | leštěný | Únětická k. | 43.19 |

| | | | | | | | | | | | | | | |
|--|--------------------|---|---|--------------------------|-----------------|----------|---------------------------|-------|----------|----------------|------------------|-------------------------------|----------------|-------|
| Plotiště n. L. - Součková cihelna | 274 | Kónický pohárek | — | Žluto- bílo- černá | černá | Ox.-red. | — | — | 53x50x4 | — | V ruce lepená | drsněný | Únětická k. | 43.20 |
| Plotiště n. L. - Součková cihelna | 275 | koflík | — | Černo- šedo- žlutá | Černo- hnědá | Ox.-red. | — | slída | 130x97x6 | hnědá | V ruce lepená | Hlazený doděláv aný | Únětická k. | 43.21 |
| Plotiště n. L. - Součková cihelna | 276 | Mísovitá nádob a s prohnutý m hrdlem | — | černá | Černo- šedá | Red. | Bradavk ovitý pupek | — | 190x90x7 | Černo- šedá | V ruce lepená | leštěný | Únětická k. | 43.22 |
| Plotiště n. L. - Součková cihelna | 14033 ₁ | Hliněné závaží (2 poloviny) | — | Žluto- šedá | — | Ox.-red. | — | — | 80x170 | Šedo- černá | V ruce lepená | omletý | Únětická k. | 43.23 |
| Plotiště n. L. - Součková cihelna | 14034 ₂ | Hliněné závaží | — | Žluto- šedá | — | Ox.-red. | — | — | 80x155 | Šedo- černá | V ruce lepená | Bez. úpravy + omletý | Únětická k. | 43.24 |
| Plotiště n. L. - Součková cihelna | 14035 ₃ | Hliněné závaží | — | Žluto- šedá | — | Ox.-red. | — | — | 75x180 | Šedo- černá | V ruce lepená | Bez úpravy + omletý | Únětická k. | 43.25 |
| Plotiště n. L. - Součková cihelna | 14036 ₄ | Hliněné závaží | — | Žluto- šedá | — | Ox.-red. | 2 jamky | — | 76x153 | Šedo- černá | V ruce lepená | Bez úpravy + omletý | Únětická k. | 43.26 |

| | | | | | | | | | | | | | | |
|--|---------------------|-----------------------------|---|--------------------------|---|----------|---|---|--------|--------------------------|------------------|------------------------------|----------------|-------|
| Plotiště n. L. - Součková cihelna | 14037 ⁵ | Hliněné závaží | — | Šedo- žlutá | — | Ox.-red. | — | — | 71x160 | Šedo- černá | V ruce lepená | Bez úpravy + omletý | Únětická k. | 43.27 |
| Plotiště n. L. - Součková cihelna | 14038 ⁶ | Hliněné závaží | — | Žluto- šedá | — | Ox.-red. | — | — | 87x160 | Šedo- černá | V ruce lepená | Bez úpravy + omletý | Únětická k. | 43.28 |
| Plotiště n. L. - Součková cihelna | 14039 ⁷ | Hliněné závaží | — | Šedo- žluto- bílá | — | Ox.-red | — | — | 78x160 | Šedo- černá | V ruce lepená | Bez úpravy + omletý | Únětická k. | 43.29 |
| Plotiště n. L. - Součková cihelna | 14040 ⁸ | Hliněné závaží | — | Černo- žlutá | — | Ox.-red. | — | — | 75x145 | černá | V ruce lepená | Bez úpravy + omletý | Únětická k. | 43.30 |
| Plotiště n. L. - Součková cihelna | 14041 ⁹ | Hliněné závaží | — | Šedo- černo- žlutá | — | Ox.-red. | — | — | 83x160 | Šedo- černá | V ruce lepená | Bez úpravy + omletý | Únětická k. | 43.31 |
| Plotiště n. L. - Součková cihelna | 14042 ¹⁰ | Pol. hliněného závaží | — | Žluto- šedo- bílá | — | Ox.-red. | — | — | 90x176 | Žluto- šedo- černá | V ruce lepená | Bez úpravy + omletá | Únětická k. | 43.32 |
| Plotiště n. L. - Součková cihelna | 14043 ¹¹ | Hliněné závaží | — | Černo- šedo- žlutá | — | Ox.-red. | — | — | 72x130 | Černo- šedo-žlutá | V ruce lepená | Bez úpravy + omletá | Únětická k. | 43.33 |

| | | | | | | | | | | | | | | |
|--|---------------------|-------------------------------------|---|--------------------------|---|----------|---|---|--------|-----------------|------------------|------------------------------|----------------|-------|
| Plotiště n. L. - Součková cihelna | 14044 ¹² | Hliněné závaží (polovina) | — | Bílo- žluto- šedá | — | Ox.-red. | — | — | 70x120 | Hnědo- žlutá | V ruce lepená | Bez úpravy + omletý | Únětická k. | 43.34 |
| Plotiště n. L. - Součková cihelna | 3748 | Hliněné závaží (polovina) | — | Žluto- šedo- černá | — | Ox.-red. | — | — | 80x121 | Černo- šedá | V ruce lepená | Bez úpravy + omletý | Únětická k. | 43.35 |

Krabice č. 43 (výběr)

Nekeramické předměty

| Naleziště | Inventární číslo | Druh předmětu | Materiál | Výzdoba | Rozměry (ŠxVxT) | Datace | Odkaz na vyobrazení |
|--|---------------------|---|----------|---------|--------------------|-------------|------------------------|
| Plotiště n. L. - Součková cihelna | 4579 | Kamenné drtidlo (jazýčkovitý tvar) | kámen | — | 130x170x30 | ? neolit | 43.36 |
| Plotiště n. L. - Součková cihelna | 4580 | Kamenné drtidlo (z jedné strany zaoblené) | kámen | — | 150x85x45 | ? neolit | 43.37 |

| | | | | | | | |
|--|------|---|-------|---|------------|-------------|-------|
| Plotiště n. L. - Součková cihelna | 4582 | Zlomek kamenného drtidla (jazýčkovitý tvar) | kámen | — | 105x115x50 | ? neolit | 43.38 |
| Plotiště n. L. - Součková cihelna | 4583 | Zlomek kamenného drtidla | kámen | — | 180x170x50 | ? neolit | 43.39 |
| Plotiště n. L. - Součková cihelna | 4584 | Zlomek kamenného drtidla | kámen | — | 70x160x45 | ? neolit | 43.40 |
| Plotiště n. L. - Součková cihelna | 4610 | Zlomek kamenného drtidla (jazýčkovitý tvar) | kámen | — | 140x95x45 | ? neolit | 43.41 |
| Plotiště n. L. - Součková cihelna | 3424 | Mlýnský kámen oválného tvaru | kámen | — | 200x300x50 | ? neolit | 43.42 |
| Plotiště n. L. - Součková cihelna | 3324 | Kamenné drtidlo (kulatý tvar) | kámen | — | 200x220x75 | ? neolit | 43.43 |

| | | | | | | | |
|--|------|---|-------|---|-------------|-------------|-------|
| Plotiště n. L. - Součková cihelna | 2958 | Zlomek kamenného drtidla | kámen | — | 45x107x42 | ? neolit | 43.44 |
| Plotiště n. L. - Součková cihelna | 3437 | Kamenné drtidlo | kámen | — | 120x188x57 | ? neolit | 43.45 |
| Plotiště n. L. - Součková cihelna | 3438 | Kamenné drtidlo (deskovitý tvar) | kámen | — | 140x290x47 | ? neolit | 43.46 |
| Plotiště n. L. - Součková cihelna | 3439 | Kamenné drtidlo (jazýčkovitý tvar) | kámen | — | 140x130x91 | ? neolit | 43.47 |
| Plotiště n. L. - Součková cihelna | 3441 | Kamenné drtidlo (mírně prohnuté) | kámen | — | 190x280x100 | ? neolit | 43.48 |
| Plotiště n. L. - Součková cihelna | 3440 | Zlomek mlýnského kamene (žernovu) | kámen | — | 270x160x80 | ? neolit | 43.49 |

| | | | | | | | |
|--|------|--|-------|---|------------|-------------|-------|
| Plotiště n. L. - Součková cihelna | 3397 | Kamenné drtidlo (jazýčkovitý tvar) | kámen | — | 90x105x35 | ? neolit | 43.50 |
| Plotiště n. L. - Součková cihelna | 4595 | Kamenné drtidlo (zlomek) | kámen | — | 130x87x46 | ? neolit | 43.51 |
| Plotiště n. L. - Součková cihelna | 3387 | Kamenné drtidlo (trojúhelníkový tvar) | kámen | — | 120x160x36 | ? neolit | 43.52 |
| Plotiště n. L. - Součková cihelna | 3399 | Kamenné drtidlo (půlka) | kámen | — | 155x120x39 | ? neolit | 43.53 |
| Plotiště n. L. - Součková cihelna | 3400 | Zlomek kamenného drtidla (hrubozrný kámen) | kámen | — | 140x160x60 | ? neolit | 43.54 |
| Plotiště n. L. - Součková cihelna | 4645 | Zlomek kamenného mlýnu | kámen | — | 180x165x35 | ? neolit | 43.55 |

| | | | | | | | |
|--|------|--|-------|---|------------|-------------|-------|
| Plotiště n. L. - Součková cihelna | 4644 | Zlomek kamenného drtidla | kámen | — | 160x120x50 | ? neolit | 43.56 |
| Plotiště n. L. - Součková cihelna | 4643 | Zlomek kamenného drtidla (hrubozrný pískovec) | kámen | — | 170x140x50 | ? neolit | 43.57 |
| Plotiště n. L. - Součková cihelna | 4641 | Zlomek kamenného drtidla | kámen | — | 175x160x55 | ? neolit | 43.58 |
| Plotiště n. L. - Součková cihelna | 4642 | Kamenné drtidlo (zlomek) Deskovitý tvar | kámen | — | 90x140x40 | ? neolit | 43.59 |
| Plotiště n. L. - Součková cihelna | 4638 | Zlomek kamenného drtidla (jazýčkovitý tvar) | kámen | — | 135x155x40 | ? neolit | 43.60 |
| Plotiště n. L. - Součková cihelna | 4651 | Část kamenného drtidla | kámen | — | 140x90x40 | ? neolit | 43.61 |

| | | | | | | | |
|--|------|--|-------|---|------------|-------------|-------|
| Plotiště n. L. - Součková cihelna | 4635 | Zlomek kamenného drtidla | kámen | — | 125x150x35 | ? neolit | 43.62 |
| Plotiště n. L. - Součková cihelna | 4608 | Zlomek kamenného drtidla | kámen | — | 80x145x26 | ? neolit | 43.63 |
| Plotiště n. L. - Součková cihelna | 4624 | Zlomek kamenného drtidla | kámen | — | 138x90x50 | ? neolit | 43.64 |
| Plotiště n. L. - Součková cihelna | 2853 | Kámen s plochou základnou a broušenou stěnou (pískovec) | kámen | — | 65x65x55 | ? neolit | 43.65 |
| Plotiště n. L. - Součková cihelna | 3390 | Kamenné drtidlo (krychlovitý tvar, hrany zaoblené) | kámen | — | 91x77x81 | ? neolit | 43.66 |
| Plotiště n. L. - Součková cihelna | 3389 | Kamenné drtidlo (opotřebované) | kámen | — | 120x200x35 | ? neolit | 43.67 |

